

Радиаторы для интерьера

RU



fondital



Результат внимательного эстетического подхода, радиаторы мод. Decus представляют собой синтез огромного опыта фирмы Fondital в секторе алюминиевых радиаторов. Передовая технология изготовления и высокие эстетические данные позволяют использовать их в любом домашнем интерьере. Выпускаются с промежуточными расстояниями между осями от 350 мм до 2000 мм.

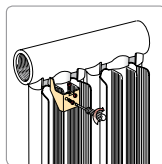
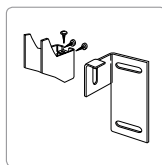
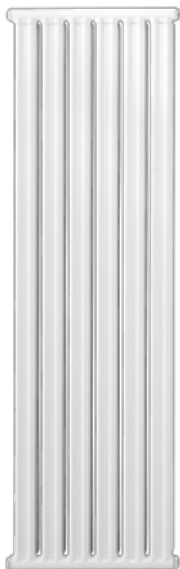

Система скрытых креплений (дополнительная принадлежность)



Оребренный профиль с негладкой поверхностью обеспечивает высокую величину теплоотдачи

Decus – это полотенцесушитель, красивый и изящный, подходящий для ванной комнаты любого типа и размера. Легко сочетается с интерьером и декоративной отделкой, придает дополнительную элегантность. Представлен в 8 различных исполнениях и легко устанавливается. Может дополняться элегантными аксессуарами, украшающими интерьер.

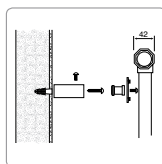
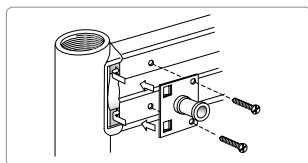

Система креплений входит в упаковку.



Смешанный вариант с электрическим сопротивлением.



Calens dual

R ИНТЕРЬЕР ПОМЕЩЕНИЯ

Качественные радиаторы с современным дизайном являются синонимом и гарантией комфорта и элегантности. Позволяют решить проблему пространства там, где его не хватает. Развитая излучающая поверхность обеспечивает комфорт и тепло. Просты в установке. Радиаторы поставляются из двух или трех элементов, каждый элемент имеет две колонны.

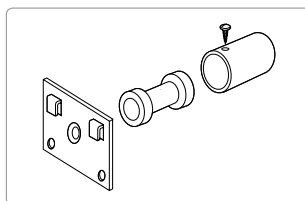
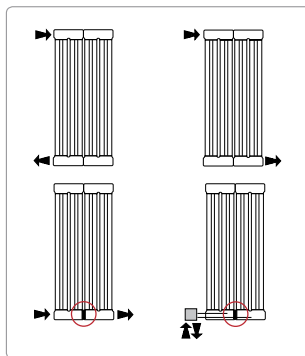
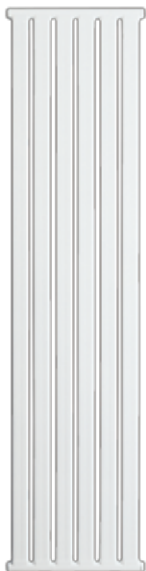

Специальная система креплений
(дополнительная принадлежность)

Calens dual

R ИНТЕРЬЕР ВАННОЙ КОМНАТЫ

Функциональность, приятная и гармоничная линия, характеризуют классический радиатор фирмы Fondital данной серии современным техническим и эстетическим содержанием, согласно традициям и качеству. Идеально подходит для современных и стильных интерьеров, новый подход к обогреву, одновременно украшая интерьер.

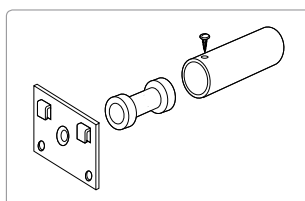
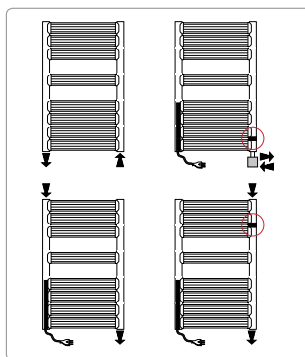

Специальная система креплений
(дополнительная принадлежность)



Garda
S/90

Являясь вызовом к современным требованиям интерьера, радиат. Garda S/90 предлагают разумные и гибкие решения для обогрева и создания стильного дизайна в любом помещении, используя минимальные пространства для установки и, как следствие, экономии в эксплуатации. Поставляются батареи из трех, четырех, пяти, шести элементов.



Новый
экструдированный
профиль радиатора
Garda S/90

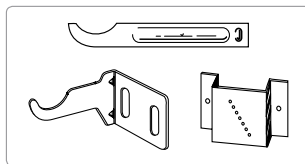

Опорные скобы и кронштейны
(дополнительная принадлежность)

Garda
DUAL/80

Выражение объемности и изысканности, новые радиаторы Garda Dual/80 подходят к любым требованиям пространства и стиля. Представлены высотой до двух метров, радиаторы Garda Dual/80 поставляются из трех, четырех, пяти, шести элементов. Эти радиаторы могут собираться в желаемое количество элементов, благодаря практичной системе соединительных ниппелей.



Garda Dual/80
сочетается с
классическими
радиаторами Sahara
и Calidor фирмы
Fondital, так как
повторяет их формы.

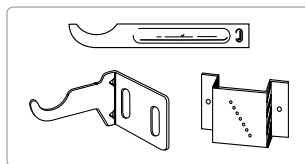

Опорные скобы и кронштейны
(дополнительная принадлежность)



ТЕХНИЧЕСКИЕ ДАННЫЕ

Calens
duo

R ИНТЕРЬЕР ВАННОЙ КОМНАТЫ

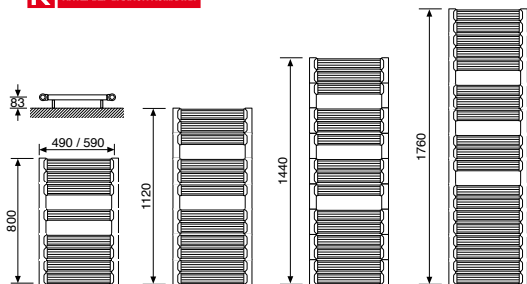

Модель	Глубина	Высота	Межосевое расстояние	Ширина	Теплоотдача $\Delta T 70K$
	мм	мм	мм	мм	Вт/элемент
8/450	40	800	450	490	547
8/550	40	800	550	590	639
12/450	40	1120	450	490	773
12/550	40	1120	550	590	914
15/450	40	1440	450	490	932
15/550	40	1440	550	590	1138
19/450	40	1760	450	490	1207
19/550	40	1760	550	590	1414

Максимальное рабочее давление: 1600 кПа (16 бар)
Характеристики теплоотдачи согласно нормам EN 442-2

Gorda
5/90

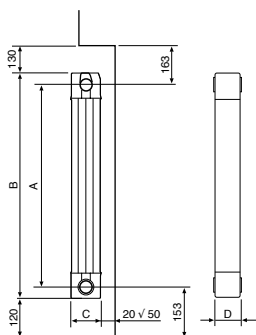

Модель	Глубина (C)	Высота (B)	Межосевое расстояние (A)	Ширина (D)	Теплоотдача $\Delta T 70K$
	мм	мм	мм	мм	Вт/элемент
900	90	966	900	80	288
1000	90	1066	1000	80	309
1200	90	1266	1200	80	353
1400	90	1466	1400	80	395
1600	90	1666	1600	80	439
1800	90	1866	1800	80	474
2000	90	2066	2000	80	518

Максимальное рабочее давление: 1600 кПа (16 бар)
Характеристики теплоотдачи согласно нормам EN 442-2

Имеются в наличии уже собранные радиаторы из 3, 4, 5, 6 элементов.

Gorda
DUAL/80

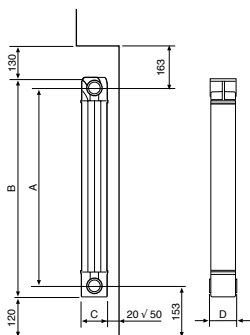

Модель	Глубина (C)	Высота (B)	Межосевое расстояние (A)	Ширина (D)	Теплоотдача $\Delta T 70K$
	мм	мм	мм	мм	Вт/элемент
900	80	966	900	80	280
1000	80	1066	1000	80	302
1200	80	1266	1200	80	343
1400	80	1466	1400	80	384
1600	80	1666	1600	80	422
1800	80	1866	1800	80	459
2000	80	2066	2000	80	493

Максимальное рабочее давление: 1600 кПа (16 бар)
Характеристики теплоотдачи согласно нормам EN 442-2

Имеются в наличии уже собранные радиаторы из 3, 4, 5, 6 элементов.

ТЕХНИЧЕСКИЕ ДАННЫЕ



Каждый элемент, шириной 160 мм, состоит из двух колонн. Для межсезонных расстояний от 350 мм до 800 мм радиатор поставляется с тремя, четырьмя или пятью элементами. Для межсезонных расстояний от 900 мм до 1200 мм имеется в наличии уже собранный радиатор из двух или трех элементов.

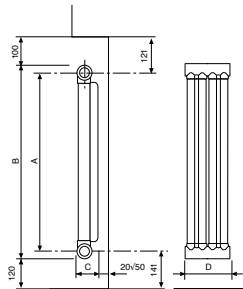

Модель	Глубина (С)	Высота (В)	Межсезонное расстояние (А)	Ширина (D)	Теплоотдача ΔТ 70К
	мм	мм	мм	мм	Вт/элемент.
350	60	390	350	160	182
500	60	540	500	160	236
600	60	640	600	160	272
700	60	740	700	160	307
800	60	840	800	160	341
900	60	940	900	160	375
1000	60	1040	1000	160	408
1200	60	1240	1200	160	476
1400	60	1440	1400	160	544
1600	60	1640	1600	160	610
1800	60	1840	1800	160	677
2000	60	2040	2000	160	745

Максимальное рабочее давление: 1600 кПа (16 бар)
Характеристики теплоотдачи согласно нормам EN 442-2

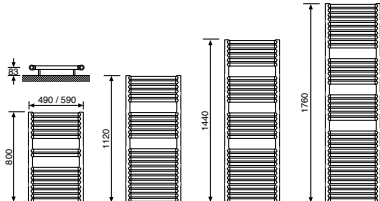

Модель	Глубина	Высота	Межсезонное расстояние	Ширина	Теплоотдача ΔТ 70К
	мм	мм	мм	мм	Вт/элемент.
8/450	40	800	450	490	547
8/550	40	800	550	590	638
12/450	40	1120	450	490	770
12/550	40	1120	550	590	923
15/450	40	1440	450	490	979
15/550	40	1440	550	590	1158
19/450	40	1760	450	490	1211
19/550	40	1760	550	590	1420

Максимальное рабочее давление: 1600 кПа (16 бар)
Характеристики теплоотдачи согласно нормам EN 442-2

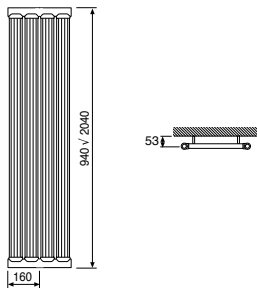

Модель	Глубина	Высота	Межсезонное расстояние	Ширина	Теплоотдача ΔТ 70К
	мм	мм	мм	мм	Вт/элемент.
900	40	940	900	160	268
1000	40	1040	1000	160	296
1200	40	1240	1200	160	350
1400	40	1440	1400	160	402
1600	40	1640	1600	160	455
1800	40	1840	1800	160	504
2000	40	2040	2000	160	560

Максимальное рабочее давление: 1600 кПа (16 бар)
Характеристики теплоотдачи согласно нормам EN 442-2

Каждый элемент, шириной 160 мм, состоит из двух колонн, поставляемых в составе 2 или 3 элементов.

Принадлежности

В дополнение к новым радиаторам, Fondital предлагает полную гамму принадлежностей, удовлетворяющую все потребности по установке. Клапаны и стопорные клапаны разных форм и отделки предназначены для применения с любым типом труб, диаметром 1/2", прямым или угловым соединением.



При установке, использовании и техобслуживании необходимо придерживаться прилагаемых к упаковке с радиатором инструкций

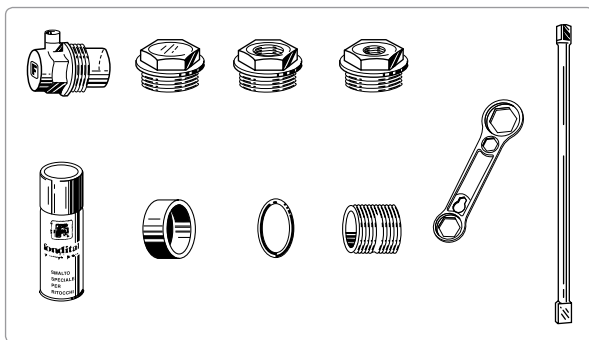

FONDITAL: традиция, новизна, технология.

Поиск максимальной функциональности, технологического прогресса и внимательный подход к эстетическому аспекту – этими принципами фирма FONDITAL руководствуется при проектировании и производстве радиаторов для интерьера. Изысканная элегантность сочетается с современнейшим техническим содержанием и использованием алюминия, который, благодаря своим свойствам, обеспечивает высокую тепловую отдачу. Новейшее оборудование в авангарде технологии гарантирует высокий стандарт качества. Разнообразие предлагаемых вариантов соединяет потребности дизайнеров и специалистов в области отопления. От ванной комнаты до самой изысканной гостиной, для пространств, раскрывающихся в ширину и высоту, для систем с высокими и низкими температурами, радиаторы фирмы Fondital украшают и обогревают дома.



Некоторые этапы
производственного процесса

fondital

fondital

«
220090 .
/ : (017) 262-65-61 : +375 29 6 244 144
e-mail: teplotexnologii@gmail.com
www.teplotech.by

