

fondital

Design

Д И З А Й Н - Р А Д И А Т О Р Ы
О Б Щ И Й К А Т А Л О Г

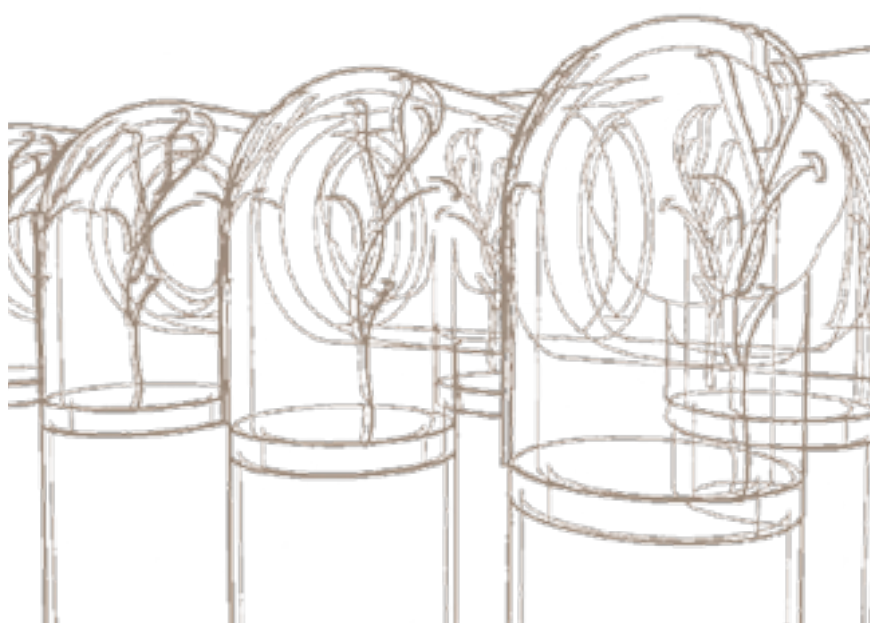

«
220090 . , 22 , .2, .616
./ : (017) 262-65-61
: +375 29 6 244 144 vel.
e-mail: teplotexnologii@gmail.com
www.teplotech.by



fondital

Designer

Компания Fondital вот уже 40 лет работает на мировом теплотехническом рынке и за это время сумела занять лидирующие позиции в данном секторе.

Новая линейка дизайн-радиаторов Fondital – это превосходный инструмент для всех архитекторов и дизайнеров помещений, желающих внести свежие идеи в свои проекты.

Тепло должно работать, поэтому новые дизайн-радиаторы являются продуктом синтеза изысканной эстетики и высокой теплоотдачи.

Никаких компромиссов. Новые радиаторы красивы, обладают высокой тепловой мощностью и изготавливаются из материалов подлежащих повторному использованию на 100%.

Не упустите свой шанс, откройте для себя красоту современных технологий.

"Обыкновенные люди смотрят
на новые вещи старым глазом.
Творческий человек смотрит на
старые вещи новым глазом"

(Джан Пьеро Бона, поэт)

Mood - Tribeca



Конкурентные преимущества МОД

- 15 лет гарантии
- Рабочее давление **16 бар**
- Серийное внутреннее антикоррозийное покрытие **Aleternum**
- Секционность
- Малый вес
- Эстетика 2-колонных трубчатых радиаторов при тепловой мощности как у 3-колонных

елей



Mood - Tribeca

Откройте для себя современный ретро-стиль вместе с моделями радиаторов Mood и Tribeca.

Данная линейка радиаторов сочетает в себе традиционный дизайн и современные технологии изготовления алюминиевых радиаторов.

Несколько вариантов дизайна радиаторов и широкая цветовая гамма позволяют успешно использовать эти модели в любых интерьерах.



Mood



Tribeca

Технические данные

Модель Mood: с внешним узором - **Модель Tribeca:** без узора

Радиаторы Mood имеют декоративные ножки и поставляются с межсеквым расстоянием от 1000 до 2000 мм.

Декоративные ножки в данной модели играют только эстетическую роль и радиатор должен крепиться к стене посредством кронштейнов.

Межсеквое расстояние:

235 - 335 - 350 - 435 - 500 - 535 - 600

685 - 700 - 800 - 835

900 - 935 - 1000 - 1135 - 1200 - 1400

1435 - 1600 - 1735 - 1800 - 1935 - 2000

Секционность:

радиаторы от 4 до 20 секций

радиаторы от 4 до 16 секций

радиаторы от 4 до 9 секций

радиаторы от 4 до 9 секций

Гидравлический радиатор

| Модель | Глубина | Высота | Межсеквое расстояние | Длина | Диаметр патрубков | Водосодержание | Тепловая мощность при ΔT 70K | Тепловая мощность при ΔT 50K | Степень | Коэффициент |
|--------|---------|--------|----------------------|-------|-------------------|----------------|--------------------------------------|--------------------------------------|---------|-------------|
| | мм | мм | мм | мм | дюйм | л/секц. | Вт/секц. | Вт/секц. | n | K_m |
| 235 | 90 | 284 | 235 | 50 | G1 | 0,43 | 46,9 | 30,6 | 1,2665 | 0,2158 |
| 335 | 90 | 384 | 335 | 50 | G1 | 0,58 | 62,3 | 40,5 | 1,2792 | 0,2718 |
| 350 | 90 | 399 | 350 | 50 | G1 | 0,71 | 64,4 | 41,9 | 1,2800 | 0,2799 |
| 435 | 90 | 484 | 435 | 50 | G1 | 0,85 | 76,1 | 49,4 | 1,2849 | 0,3243 |
| 500 | 90 | 549 | 500 | 50 | G1 | 0,95 | 85,0 | 55,1 | 1,2885 | 0,3566 |
| 535 | 90 | 584 | 535 | 50 | G1 | 1,00 | 89,8 | 58,2 | 1,2905 | 0,3734 |
| 600 | 90 | 649 | 600 | 50 | G1 | 1,10 | 98,6 | 63,8 | 1,2942 | 0,4037 |
| 685 | 90 | 734 | 685 | 50 | G1 | 1,15 | 110,2 | 71,2 | 1,2990 | 0,4418 |
| 700 | 90 | 749 | 700 | 50 | G1 | 1,18 | 112,2 | 72,5 | 1,2999 | 0,4484 |
| 800 | 90 | 849 | 800 | 50 | G1 | 1,34 | 125,8 | 81,1 | 1,3055 | 0,4907 |
| 835 | 90 | 884 | 835 | 50 | G1 | 1,38 | 130,5 | 84,1 | 1,3075 | 0,5050 |
| 900 | 90 | 949 | 900 | 50 | G1 | 1,50 | 139,3 | 89,7 | 1,3091 | 0,5353 |
| 935 | 90 | 984 | 935 | 50 | G1 | 1,56 | 144,0 | 92,7 | 1,3100 | 0,5514 |
| 1000 | 90 | 1049 | 1000 | 50 | G1 | 1,66 | 152,8 | 98,3 | 1,3115 | 0,5812 |
| 1135 | 90 | 1184 | 1135 | 50 | G1 | 1,88 | 171,2 | 110,0 | 1,3149 | 0,6420 |
| 1200 | 90 | 1249 | 1200 | 50 | G1 | 1,98 | 182,8 | 115,7 | 1,3164 | 0,6809 |
| 1400 | 90 | 1449 | 1400 | 50 | G1 | 2,28 | 207,9 | 133,3 | 1,3213 | 0,7583 |
| 1435 | 90 | 1484 | 1435 | 50 | G1 | 2,36 | 212,7 | 136,4 | 1,3210 | 0,7771 |
| 1600 | 90 | 1649 | 1600 | 50 | G1 | 2,60 | 235,6 | 151,2 | 1,3192 | 0,8673 |
| 1735 | 90 | 1784 | 1735 | 50 | G1 | 2,85 | 254,6 | 163,4 | 1,3178 | 0,9430 |
| 1800 | 90 | 1849 | 1800 | 50 | G1 | 2,95 | 263,9 | 169,4 | 1,3171 | 0,9801 |
| 1935 | 90 | 1984 | 1935 | 50 | G1 | 3,10 | 283,3 | 181,9 | 1,3156 | 1,0585 |
| 2000 | 90 | 2049 | 2000 | 50 | G1 | 3,22 | 292,7 | 188,1 | 1,3150 | 1,0970 |

Максимальное рабочее давление: 1600 KPa (16 bar)

Поправочный коэффициент: $\Phi = K_m \Delta T^n$, согласно EN 442-1

Данные по тепловой мощности приведены согласно европейской норме EN 442-2, для радиаторов белого цвета.

Все радиаторы серийно имеют внутреннее антикоррозийное покрытие Aleternum.

В таблице указаны предварительные данные: идет процесс сертификации.

Mood



Tribeca



Mood



Tribeca



Tribeca

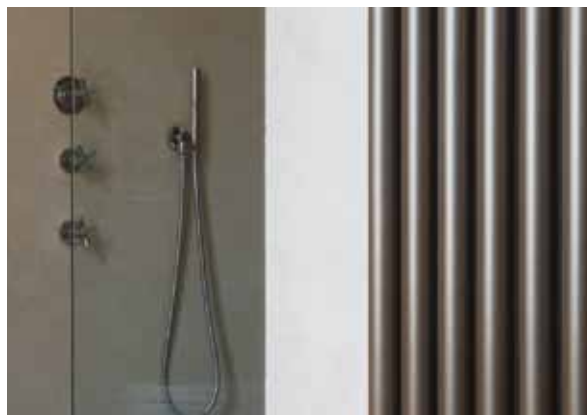



"Страсть окрашивает в свои
оттенки все, до чего коснется"

(Бальтасар Грасиан, писатель)

Гамма ЦВЕТОВ

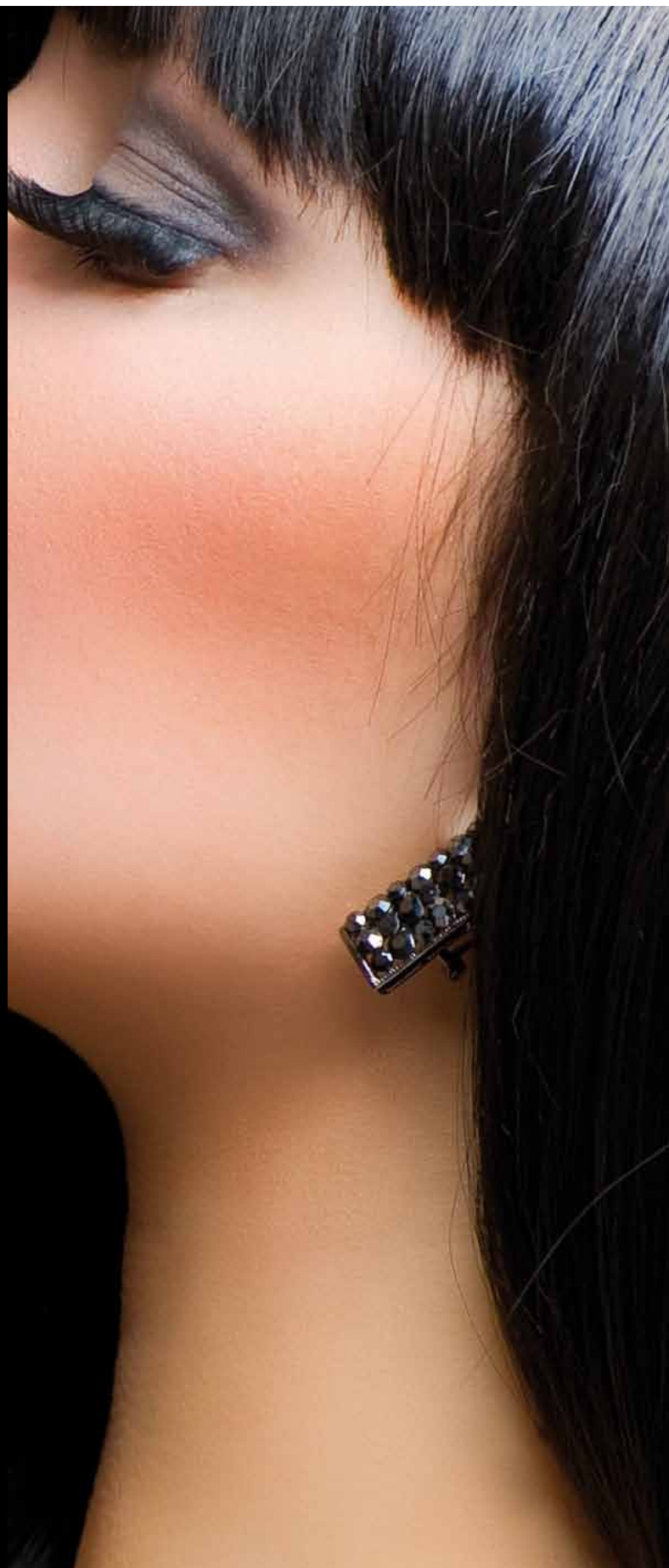















ГАММА ЦВЕТОВ

Доступны следующие цветовые текстуры:

ГЛЯНЦЕВАЯ - МАТОВАЯ - ТЕКСТУРОВАННАЯ МАТОВАЯ - С ПЕРЛАМУТРОМ







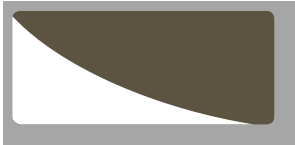

Следует иметь в виду, что цвета в каталоге могут отличаться от реальных в связи с техническими ограничениями процесса печати

| | ГЛЯНЦЕВАЯ | МАТОВАЯ | ТЕКСТУРОВАННАЯ МАТОВАЯ | С ПЕРЛАМУТРОМ |
|--------------|---|---|--|---|
| BIANCO |  Код 04 | | |  Код 4M |
| CORVINO |  Код 2L | |  Код 3L | |
| METROPOLITAN | | |  Код 3T | |
| BLACK COFFEE | | |  Код 3V | |
| PEARL |  Код 2N |  Код 5N | |  Код 4N |
| ORGANZA |  Код 2D |  Код 5D | | |
| TURTLE | |  Код 5P |  Код 3P | |
| COPPER |  Код 2C | |  Код 3C | |

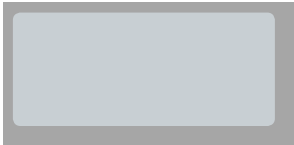
ПЕРСОНАЛИЗАЦИЯ

Продукция дизайнерской линии Fondital не только отличается непревзойденной долговечностью, но и предлагает уникальные возможности применения: именно поэтому эти стильные алюминиевые радиаторы смогут стать основой для многочисленных вариантов дизайна интерьера.

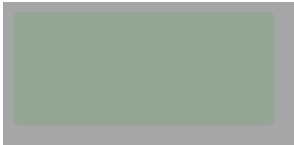
Разнообразие цветов и отделки сможет удовлетворить любые потребности архитекторов и дизайнеров.

| | ГЛЯНЦЕВАЯ | МАТОВАЯ | ТЕКСТУРОВАННАЯ МАТОВАЯ | С ПЕРЛАМУТРОМ |
|--------------------|---|---------|--|---------------|
| TERRA BRUCIATA |  Код 2S | | | |
| SILVER |  Код 2F | |  Код 3F | |
| GRAFITE | | |  Код 3R | |
| ARDESIA |  Код 2B | |  Код 3B | |
| RUBINO |  Код 2A | | | |
| HELOISE | | |  Код 3H | |
| TURQUOISE BEACH |  Код 2I | | | |

Цена для цветных радиаторов на 45% больше базовой цены для белого глянцевого радиатора (RAL 9010)

Аксессуары

В дополнение к своим радиаторам, Fondital предлагает полную линейку дополнительных аксессуаров для любых систем отопления. Прямые и угловые клапаны и краны доступны в вариантах различных форм и текстур, для различных материалов трубопроводов с диаметром подключения 1/2".

Клапаны и краны для Дизайн-радиаторов

Клапаны серии ALFA с подключением 1/2"

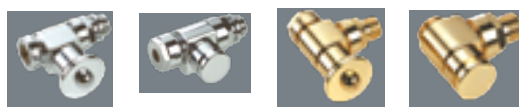

| Тип | Цвет Белый/Хром | Цвет Хром | Цвет Золото |
|---|-----------------|-----------|-------------|
| Описание | Код | Код | Код |
| Угловой клапан под стальную трубу | 8493051 | 8493052 | 8493053 |
| Прямой клапан под стальную трубу | 8493061 | 8493062 | 8493063 |
| Угловой кран под стальную трубу | 8493031 | 8493032 | 8493033 |
| Прямой кран под стальную трубу | 8493041 | 8493042 | 8493043 |
| Угловой клапан под медную/полист./металлопласт. трубу | 8493151 | 8493152 | 8493153 |
| Прямой клапан под медную/полист./металлопласт. трубу | 8493161 | 8493162 | 8493163 |
| Угловой кран под медную/полист./металлопласт. трубу | 8493131 | 8493132 | 8493133 |
| Прямой кран под медную/полист./металлопласт. трубу | 8493141 | 8493142 | 8493143 |

Клапаны поставляются без подключений

Клапаны серии BETA с подключением 1/2"



| Тип | Цвет Белый/Хром | Цвет Хром |
|---|-----------------|-----------|
| Описание | Код | Код |
| Угловой клапан под стальную трубу | 8483351 | 8483352 |
| Прямой клапан под стальную трубу | 8483361 | 8483362 |
| Угловой кран под стальную трубу | 8493531 | 8493532 |
| Прямой кран под стальную трубу | 8493541 | 8493542 |
| Угловой клапан под медную/полист./металлопласт. трубу | 8483451 | 8483452 |
| Прямой клапан под медную/полист./металлопласт. трубу | 8483461 | 8483462 |
| Угловой кран под медную/полист./металлопласт. трубу | 8493631 | 8493632 |
| Прямой кран под медную/полист./металлопласт. трубу | 8493641 | 8493642 |

Клапаны поставляются без подключений

Клапаны серии GAMMA с подключением 1/2"



| Тип | Цвет Белый/Хром | Цвет Хром |
|---|-----------------|-----------|
| Описание | Код | Код |
| Угловой клапан под стальную трубу | 8484351 | 8484352 |
| Прямой клапан под стальную трубу | 8484361 | 8484362 |
| Угловой кран под стальную трубу | 8494531 | 8494532 |
| Прямой кран под стальную трубу | 8494541 | 8494542 |
| Угловой клапан под медную/полист./металлопласт. трубу | 8484451 | 8484452 |
| Прямой клапан под медную/полист./металлопласт. трубу | 8484461 | 8484462 |
| Угловой кран под медную/полист./металлопласт. трубу | 8494631 | 8494632 |
| Прямой кран под медную/полист./металлопласт. трубу | 8494641 | 8494642 |

Клапаны поставляются без подключений

Клапаны серии LIBERTY с подключением 1/2"



| Тип | Цвет Белый | RAL 1036 | Цвет Чугун | Цвет Бронза |
|--|------------|----------|------------|-------------|
| Описание | Код | Код | Код | Код |
| Угловой клапан под стальную трубу, с антикапельным хвостовиком | 8493251 | 8493256 | 8493254 | 8493255 |
| Угловой кран под стальную трубу, с антикапельным хвостовиком | 8493231 | 8493236 | 8493234 | 8493235 |

Клапаны серии OLD STYLE с подключением 1/2"



| Тип | Цвет Белый | Цвет Хром | Цвет Бронза |
|--|------------|-----------|-------------|
| Описание | Код | Код | Код |
| Угловой термостатический клапан под стальную трубу с антикапельным хвостовиком | 8493671 | 8493672 | 8493675 |
| Угловой клапан под стальную трубу с антикапельным хвостовиком | 8493371 | 8493372 | 8493375 |
| Запорный уловый клапан под стальную трубу с антикапельным хвостовиком | 8493411 | 8493412 | 8493415 |
| Прямой термостатический кран под стальную трубу с антикапельным хвостовиком | 8493681 | 8493682 | 8493685 |
| Прямой клапан под стальную трубу с антикапельным хвостовиком | 8493381 | 8493382 | 8493385 |
| Запорный прямой кран под стальную трубу с антикапельным хвостовиком | 8493421 | 8493422 | 8493425 |
| Угловой термостатический клапан под медную или металлопласт. трубу с антикапельным хвостовиком | 8493691 | 8493692 | 8493695 |
| Угловой клапан под медную или металлопласт. трубу с антикапельным хвостовиком | 8493391 | 8493392 | 8493395 |
| Запорный уловый кран под медную или металлопласт. трубу с антикапельным хвостовиком | 8493431 | 8493432 | 8493435 |
| Прямой термостатический клапан под медную или металлопласт. трубу с антикапельным хвостовиком | 8493701 | 8493702 | 8493705 |
| Прямой клапан под медную или металлопласт. трубу с антикапельным хвостовиком | 8493401 | 8493402 | 8493405 |
| Запорный прямой кран под медную или металлопласт. трубу с антикапельным хвостовиком | 8493441 | 8493442 | 8493445 |

Аксессуары

Клапаны серии TONDERA
с подключением 1/2"



| Тип | Colour Цвет Белый | Colour Цвет Хром |
|--|----------------------|---------------------|
| Описание | Код | Код |
| Угловой термостабилизированный клапан под медную или металлопласт. трубу с антикапельным хвостовиком | 8496131 | 8496132 |
| Угловой термостатический клапан под медную или металлопласт. трубу с антикапельным хвостовиком | 8496331 | 8496332 |
| Угловой клапан с ручной регулировкой под медную или металлопласт. трубу с антикапельным хвостовиком | 8496231 | 8496232 |
| Запорный угловой кран под медную или металлопласт. трубу с антикапельным хвостовиком | 8496731 | 8496732 |
| Прямой термостабилизированный клапан под медную или металлопласт. трубу с антикапельным хвостовиком | 8496151 | 8496152 |
| Прямой термостатический клапан под медную или металлопласт. трубу с антикапельным хвостовиком | 8496351 | 8496352 |
| Прямой клапан с ручной регулировкой под медную или металлопласт. трубу с антикапельным хвостовиком | 8496251 | 8496252 |
| Запорный прямой кран под медную или металлопласт. трубу с антикапельным хвостовиком | 8496751 | 8496752 |

Подключения к медным трубам для клапанов серий ALFA и BETA

| Условный диаметр (Ø мм) | Цвет Хром | Цвет Золото |
|----------------------------|-----------|-------------|
| | Код | Код |
| 10 | 849381210 | 849381310 |
| 12 | 849381212 | 849381312 |
| 14 | 849381214 | 849381314 |
| 15 | 849381215 | 849381315 |



Подключения к металлопласт. трубам для клапанов серий ALFA и BETA

| Условный диаметр (внутренний - внешний Ø, мм) | Цвет Хром | Цвет Золото |
|--|------------|-------------|
| | Код | Код |
| 10-14 | 849383210 | 849383310 |
| 12-16 | 8493832115 | 8493833115 |



Подключения к медным трубам для клапанов серий GAMMA и TONDERA

| Условный диаметр (Ø мм) | Цвет Хром |
|----------------------------|-----------|
| | Код |
| 10 | 849481210 |
| 12 | 849481212 |
| 14 | 849481214 |
| 15 | 849481215 |
| 16 | 849481216 |
| 18 | 849481218 |



Подключения к металлопласт. трубам для клапанов серий GAMMA и TONDERA

| Условный диаметр (внутренний - внешний Ø, мм) | Цвет Хром |
|--|--------------|
| | Код |
| 7,5/8-12 x 24/19 | 84948320812 |
| 9,5/10-14 x 24/19 | 849483210 |
| 9,5/10-15 x 24/19 | 84948321015 |
| 10,5/11-15 x 24/19 | 84948321115 |
| 10,5/11-16 x 24/19 | 84948321116 |
| 11,5/12-16 x 24/19 | 84948321115 |
| 11,5/12-17 x 24/19 | 84948321217 |
| 12,5/13-17 x 24/19 | 84948321317 |
| 12,5/13-18 x 24/19 | 84948321318 |
| 13,5/14-18 x 24/19 | 84948321418 |
| 14,5/15-20 x 24/19 | 84948321520 |
| 15/15,5-20 x 24/19 | 849483215520 |
| 15,5/16-20 x 24/19 | 84948321620 |



Термоголовка для клапанов серий BETA и GAMMA

| Тип | Colour Цвет Белый/Цвет Хром |
|-----------------------|--------------------------------|
| | Код |
| С жидкостным сенсором | 8480931 |



Аксессуары

ПЕРЕХОДНИК под медные и металлопласт. трубы для серии LIBERTY

| Условный диаметр (Ø мм) | Цвет Золото * | Цвет Бронза |
|----------------------------|---------------|-------------|
| | Код | Код |
| 3/4" x 24/19 | 8493283 | 8493285 |

* Подходит для клапанов и кранов белого цвета, RAL 1036 и под чугун

АКСЕССУАРЫ под медные трубы для серии LIBERTY

| Условный диаметр (Ø мм) | Цвет Золото * | Цвет Бронза |
|----------------------------|---------------|-------------|
| | Код | Код |
| 10 x 24/19 | 849381310 | 849381510 |
| 12 x 24/19 | 849381312 | 849381512 |
| 14 x 24/19 | 849381314 | 849381514 |
| 15 x 24/19 | 849381315 | 849381515 |
| 16 x 24/19 | 849381316 | 849381516 |
| 18 x 24/19 | 849381318 | 849381518 |

* Подходит для клапанов и кранов белого цвета, RAL 1036 и под чугун



ПЕРЕХОДНИК под металлопластические трубы для серии LIBERTY

| Условный диаметр (Ø мм) | Цвет Золото * | Цвет Бронза |
|----------------------------|---------------|--------------|
| | Код | Код |
| 7,5/8-12 x 24/19 | 84938330812 | 84938350812 |
| 9,5/10-14 x 24/19 | 849383310 | 84938351014 |
| 9,5/10-15 x 24/19 | 84938331015 | 84938351015 |
| 10,5/11-15 x 24/19 | 84938331115 | 84938351115 |
| 10,5/11-16 x 24/19 | 84938331116 | 84938351116 |
| 11,5/12-16 x 24/19 | 84938331115 | 84938351216 |
| 11,5/12-17 x 24/19 | 84938331217 | 84938351217 |
| 12,5/13-17 x 24/19 | 84938331317 | 84938351317 |
| 12,5/13-18 x 24/19 | 84938331318 | 84938351318 |
| 13,5/14-18 x 24/19 | 84938331418 | 84938351418 |
| 14,5/15-20 x 24/19 | 84938331520 | 84938351520 |
| 15/15,5-20 x 24/19 | 849383315520 | 849383515520 |
| 15,5/16-20 x 24/19 | 84938331620 | 84938351620 |

* Подходит для клапанов и кранов белого цвета, RAL 1036 и под чугун



АКСЕССУАРЫ под медные трубы для клапанов серии OLD STYLE

| Условный диаметр (Ø мм) | Цвет Хром * | Цвет Бронза |
|----------------------------|-------------|-------------|
| | Код | Код |
| 10 x 24/19 | 849481210 | 849481510 |
| 12 x 24/19 | 849481212 | 849481512 |
| 14 x 24/19 | 849481214 | 849481514 |
| 15 x 24/19 | 849481215 | 849481515 |
| 16 x 24/19 | 849481216 | 849481516 |
| 18 x 24/19 | 849481218 | 849481518 |

* Подходит для клапанов и кранов белого цвета и хрома



АКСЕССУАРЫ под металлопласт. трубы для клапанов серии OLD STYLE

| Условный диаметр (Ø мм) | Цвет Хром * | Цвет Бронза |
|----------------------------|--------------|--------------|
| | Код | Код |
| 7,5/8-12 x 24/19 | 84948320812 | 84948350812 |
| 9,5/10-14 x 24/19 | 849483210 | 84948351014 |
| 9,5/10-15 x 24/19 | 84948321015 | 84948351015 |
| 10,5/11-15 x 24/19 | 84948321115 | 84948351115 |
| 10,5/11-16 x 24/19 | 84948321116 | 84948351116 |
| 11,5/12-16 x 24/19 | 84948321115 | 84948351216 |
| 11,5/12-17 x 24/19 | 84948321217 | 84948351217 |
| 12,5/13-17 x 24/19 | 84948321317 | 84948351317 |
| 12,5/13-18 x 24/19 | 84948321318 | 84948351318 |
| 13,5/14-18 x 24/19 | 84948321418 | 84948351418 |
| 14,5/15-20 x 24/19 | 84948321520 | 84948351520 |
| 15/15,5-20 x 24/19 | 849483215520 | 849483515520 |
| 15,5/16-20 x 24/19 | 84948321620 | 84948351620 |

* Подходит для клапанов и кранов белого цвета и хрома



Аксессуары

| | Описание | Код |
|--------|---|-----------------|
| A33/1 | Нипель для экструзионных радиаторов 1" | 521012 |
| A 32/1 | Уплотнение OR для ниппелей, заглушек и переходников | 530102 |
| A16 | Стенной кронштейн | 550020 |
| A18 | Кронштейн под винт (левый и правый) | 550035 / 550036 |
| A20 | Комплект из двух регулируемых кронштейнов | 550037 |
| A30/2 | Резиновая заглушка клапана для Mood-Tribeca (водяная диафрагма) | 521011M |
| A26/1 | Ниппельный ключ | 550090 |
| A 1/1 | Автоматический Кран Маевского С1" (левый или правый) | 520201 / 520202 |
| A74 | Комплект фиксации для горизонтальной установки, белый | 550120 |
| A75 | Комплект фиксации для горизонтальной установки, хром | 550121 |



КОМПЛЕКТ ЗАГЛУШЕК И ПЕРЕХОДНИКОВ НА ½", БЕЛЫЙ
КОМПЛЕКТ СОСТОИТ ИЗ:

| | Код |
|----------------------------|--------|
| КРАН МАЕВСКОГО 1 ШТ. ½" | 550118 |
| ЗАГЛУШКА ЛЕВАЯ 1 ШТ. | |
| ЗАГЛУШКА ПРАВАЯ 1 ШТ. | |
| ПЕРЕХОДНИК ½" ЛЕВЫЙ 2 ШТ. | |
| ПЕРЕХОДНИК ½" ПРАВЫЙ 2 ШТ. | |
| УПЛОТНЕНИЕ O-ring 4 ШТ. | |
| КРОНШТЕЙН 2 ШТ. | |

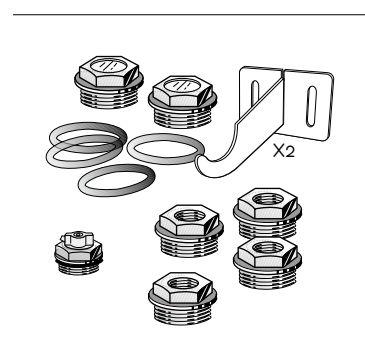

| Код | | | | ОПИСАНИЕ КОМПЛЕКТА ЗАГЛУШЕК И ПЕРЕХОДНИКОВ НА ½" |
|-----------|----------|---------------------------|---------------|---|
| ГЛЯНЦЕВАЯ | МАТОВАЯ | ТЕКСТУРОВАННАЯ МАТОВАЯ | С ПЕРЛАМУТРОМ | |
| 550118 | - | - | 550118MP | A 72 КОМПЛЕКТ ЗАГЛУШЕК И ПЕРЕХОДНИКОВ НА ½";BIANCO |
| 550118LL | - | 550118L | - | A 72 КОМПЛЕКТ ЗАГЛУШЕК И ПЕРЕХОДНИКОВ НА ½";CORVINO |
| - | - | 550118T | - | A 72 КОМПЛЕКТ ЗАГЛУШЕК И ПЕРЕХОДНИКОВ НА ½";METROPOLITAN |
| - | - | 550118V | - | A 72 КОМПЛЕКТ ЗАГЛУШЕК И ПЕРЕХОДНИКОВ НА ½";BLACK COFFEE |
| 550118NL | 550118NO | - | 550118NP | A 72 КОМПЛЕКТ ЗАГЛУШЕК И ПЕРЕХОДНИКОВ НА ½";PEARL |
| 550118DL | 550118DO | - | - | A 72 КОМПЛЕКТ ЗАГЛУШЕК И ПЕРЕХОДНИКОВ НА ½";ORGANZA |
| - | 550118PO | 550118P | - | A 72 КОМПЛЕКТ ЗАГЛУШЕК И ПЕРЕХОДНИКОВ НА ½";TURTLE |
| 550118CL | - | 550118C | - | A 72 КОМПЛЕКТ ЗАГЛУШЕК И ПЕРЕХОДНИКОВ НА ½";COPPER |
| 550118SL | - | - | - | A 72 КОМПЛЕКТ ЗАГЛУШЕК И ПЕРЕХОДНИКОВ НА ½";TERRA BRUCIATA |
| 550118FL | - | 550118F | - | A 72 КОМПЛЕКТ ЗАГЛУШЕК И ПЕРЕХОДНИКОВ НА ½";SILVER |
| - | - | 550118R | - | A 72 КОМПЛЕКТ ЗАГЛУШЕК И ПЕРЕХОДНИКОВ НА ½";GRAFITE |
| 550118EL | - | 550118E | - | A 72 КОМПЛЕКТ ЗАГЛУШЕК И ПЕРЕХОДНИКОВ НА ½";ARDESIA |
| 550118BL | - | - | - | A 72 КОМПЛЕКТ ЗАГЛУШЕК И ПЕРЕХОДНИКОВ НА ½";RUBINO |
| - | - | 550118H | - | A 72 КОМПЛЕКТ ЗАГЛУШЕК И ПЕРЕХОДНИКОВ НА ½";HELOISE |
| 550118IL | - | - | - | A 72 КОМПЛЕКТ ЗАГЛУШЕК И ПЕРЕХОДНИКОВ НА ½";TURQUOISE BEACH |

КОМПЛЕКТ ЗАГЛУШЕК И ПЕРЕХОДНИКОВ НА ¾", БЕЛЫЙ
КОМПЛЕКТ СОСТОИТ ИЗ:

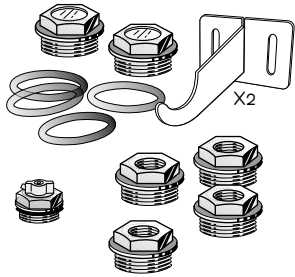
| | Код | |
|----------------------------|--------|---|
| КРАН МАЕВСКОГО 1 ШТ. ¾" | 550119 |  |
| ЗАГЛУШКА ЛЕВАЯ 1 ШТ. | | |
| ЗАГЛУШКА ПРАВАЯ 1 ШТ. | | |
| ПЕРЕХОДНИК ¾ "ЛЕВЫЙ 2 ШТ. | | |
| ПЕРЕХОДНИК ¾ "ПРАВЫЙ 2 ШТ. | | |
| УПЛОТНЕНИЕ Oring 4 ШТ. | | |
| КРОНШТЕЙН 2 ШТ. | | |

| Код | | | | ОПИСАНИЕ КОМПЛЕКТА ЗАГЛУШЕК И ПЕРЕХОДНИКОВ НА ¾" |
|-----------|----------|---------------------------|---------------|---|
| ГЛЯНЦЕВАЯ | МАТОВАЯ | ТЕКСТУРОВАННАЯ МАТОВАЯ | С ПЕРЛАМУТРОМ | |
| 550119 | - | - | 550119MP | A 73 КОМПЛЕКТ ЗАГЛУШЕК И ПЕРЕХОДНИКОВ НА ¾",BIANCO |
| 550119LL | - | 550119L | - | A 73 КОМПЛЕКТ ЗАГЛУШЕК И ПЕРЕХОДНИКОВ НА ¾",CORVINO |
| - | - | 550119T | - | A 73 КОМПЛЕКТ ЗАГЛУШЕК И ПЕРЕХОДНИКОВ НА ¾",METROPOLITAN |
| - | - | 550119V | - | A 73 КОМПЛЕКТ ЗАГЛУШЕК И ПЕРЕХОДНИКОВ НА ¾",BLACK COFFEE |
| 550119NL | 550119NO | - | 550119NP | A 73 КОМПЛЕКТ ЗАГЛУШЕК И ПЕРЕХОДНИКОВ НА ¾",PEARL |
| 550119DL | 550119DO | - | - | A 73 КОМПЛЕКТ ЗАГЛУШЕК И ПЕРЕХОДНИКОВ НА ¾",ORGANZA |
| - | 550119PO | 550119P | - | A 73 КОМПЛЕКТ ЗАГЛУШЕК И ПЕРЕХОДНИКОВ НА ¾",TURTLE |
| 550119CL | - | 550119C | - | A 73 КОМПЛЕКТ ЗАГЛУШЕК И ПЕРЕХОДНИКОВ НА ¾",COPPER |
| 550119SL | - | - | - | A 73 КОМПЛЕКТ ЗАГЛУШЕК И ПЕРЕХОДНИКОВ НА ¾",TERRA BRUCIATA |
| 550119FL | - | 550119F | - | A 73 КОМПЛЕКТ ЗАГЛУШЕК И ПЕРЕХОДНИКОВ НА ¾",SILVER |
| - | - | 550119R | - | A 73 КОМПЛЕКТ ЗАГЛУШЕК И ПЕРЕХОДНИКОВ НА ¾",GRAFITE |
| 550119EL | - | 550119E | - | A 73 КОМПЛЕКТ ЗАГЛУШЕК И ПЕРЕХОДНИКОВ НА ¾",ARDESIA |
| 550119BL | - | - | - | A 73 КОМПЛЕКТ ЗАГЛУШЕК И ПЕРЕХОДНИКОВ НА ¾",RUBINO |
| - | - | 550119H | - | A 73 КОМПЛЕКТ ЗАГЛУШЕК И ПЕРЕХОДНИКОВ НА ¾",HELOISE |
| 550119IL | - | - | - | A 73 КОМПЛЕКТ ЗАГЛУШЕК И ПЕРЕХОДНИКОВ НА ¾",TURQUOISE BEACH |

Цена для цветных комплектов на 45% больше базовой цены для белого глянцевого комплекта (RAL 9010)

Аксессуары

КОМПЛЕКТ НАВЕСКИ С БЕЛЫМИ КРЫШКАМИ + ЗАГЛУШКИ и ПЕРЕХОДНИКИ ДЛЯ MOOD и TRIBESA

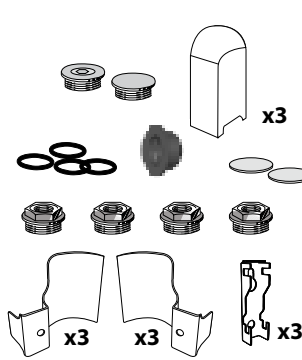
| | Код | |
|---|--------|---|
| 1 КРАН МАЕВСКОГО 1/2 | 550122 |  |
| 2 БЕЛЫХ ПЛАСТИКОВЫХ КРЫШКИ | | |
| 1 ПЛОСКАЯ ЗАГЛУШКА 1/2 | | |
| 2 БЕЛЫХ ПЕРЕХОДНИКА 1/2 С ПРАВОЙ РЕЗЬБОЙ | | |
| 2 БЕЛЫХ ПЕРЕХОДНИКА 1/2 С ЛЕВОЙ РЕЗЬБОЙ | | |
| 1 ПАКЕТ С 3 КРЕПЛЕНИЯМИ ИЗ ЛИСТОВОЙ СТАЛИ | | |
| 1 ПАКЕТ С 3 БЕЛЫМИ ПЛАСТИКОВЫМИ КРЫШКАМИ | | |
| 3 ПРАВЫХ БЕЛЫХ ЗАЖИМА | | |
| 3 ЛЕВЫХ БЕЛЫХ ЗАЖИМА | | |
| 4 ПРОКЛАДКИ O-RING 1" | | |
| 1 РЕЗИНОВАЯ ЗАГЛУШКА ДЕРЖАТЕЛЬ | | |

Вешалка для полотенец радиатора MOOD / TRIBESA

| | Код Цвет Отполированный Алюминий | |
|---|-------------------------------------|---|
| КОМПЛЕКТ ВЕШАЛКА ДЛЯ ПОЛОТЕНЕЦ С ДЕКОРОМ мм 237 | 570125 |  |
| КОМПЛЕКТ ВЕШАЛКА ДЛЯ ПОЛОТЕНЕЦ С ДЕКОРОМ мм 337 | 570126 | |
| КОМПЛЕКТ ВЕШАЛКА ДЛЯ ПОЛОТЕНЕЦ С ДЕКОРОМ мм 437 | 570127 | |
| КОМПЛЕКТ ВЕШАЛКА ДЛЯ ПОЛОТЕНЕЦ С ДЕКОРОМ мм 537 | 570128 | |



Создание кода изделия

Для создания кода выбранного радиатора, необходимо взять базовый код радиатора (см. таблицу внизу) и добавить к нему две цифры, относящиеся к желаемым цвету и обработке и две цифры, относящиеся к количеству секций.

ПРИМЕР СОЗДАНИЯ КОДА

Радиатор Mood 600 на 10 секций цвет Белый гляцевый **EA10C0 + 04 + 10**

Радиатор Mood 600 на 12 секций цвет Ardesia гляцевый **EA10C0 + 2B + 12**

Межосевое расстояние:

235 - 335 - 350 - 435 - 500 - 535 - 600

685 - 700 - 800 - 835

900 - 935 - 1000 - 1135 - 1200 - 1400

1435 - 1600 - 1735 - 1800 - 1935 - 2000

Секционность:

радиаторы от 4 до 20 секций

радиаторы от 4 до 16 секций

радиаторы от 4 до 9 секций

радиаторы от 4 до 9 секций

| Модель | MOOD | |
|--------|--------|----------------|
| | Код | ЦВЕТ/ОБРАБОТКА |
| 235 | EA11A0 | XX XX * |
| 335 | EA11B0 | |
| 350 | EA10A0 | |
| 435 | EA11C0 | |
| 500 | EA10B0 | |
| 535 | EA11D0 | |
| 600 | EA10C0 | |
| 685 | EA11E0 | |
| 700 | EA10D0 | |
| 800 | EA10E0 | |
| 835 | EA11F0 | |
| 900 | EA10F0 | |
| 935 | EA11G0 | |
| 1000 | EA10G0 | |
| 1135 | EA11H0 | |
| 1200 | EA10H0 | |
| 1400 | EA10I0 | |
| 1435 | EA11I0 | |
| 1600 | EA10L0 | |
| 1735 | EA11L0 | |
| 1800 | EA10M0 | |
| 1935 | EA11M0 | |
| 2000 | EA10N0 | |

| Модель | TRIBECA | |
|--------|---------|----------------|
| | Код | ЦВЕТ/ОБРАБОТКА |
| 235 | EA21A0 | XX XX * |
| 335 | EA21B0 | |
| 350 | EA20A0 | |
| 435 | EA21C0 | |
| 500 | EA20B0 | |
| 535 | EA21D0 | |
| 600 | EA20C0 | |
| 685 | EA21E0 | |
| 700 | EA20D0 | |
| 800 | EA20E0 | |
| 835 | EA21F0 | |
| 900 | EA20F0 | |
| 935 | EA21G0 | |
| 1000 | EA20G0 | |
| 1135 | EA21H0 | |
| 1200 | EA20H0 | |
| 1400 | EA20I0 | |
| 1435 | EA21I0 | |
| 1600 | EA20L0 | |
| 1735 | EA21L0 | |
| 1800 | EA20M0 | |
| 1935 | EA21M0 | |
| 2000 | EA20N0 | |

| Модель | MOOD (с ножкой) | |
|--------|-----------------|----------------|
| | Код | ЦВЕТ/ОБРАБОТКА |
| | | XX XX * |
| | | |
| | | |
| | | |
| | | |
| | | |
| | | |
| | | |
| | | |
| | | |
| | | |
| | | |
| | | |
| | | |
| | | |
| | | |
| | | |
| | | |
| | | |
| 1000 | EA30G0 | |
| 1135 | EA31H0 | |
| 1200 | EA30H0 | |
| 1400 | EA30I0 | |
| 1435 | EA31I0 | |
| 1600 | EA30L0 | |
| 1735 | EA31L0 | |
| 1800 | EA30M0 | |
| 1935 | EA31M0 | |
| 2000 | EA30N0 | |

*Четыре последние цифры меняются в зависимости от выбранных цвета/обработки и количества секций.