

EVOJTA

Инструкция



RU Мы, Компания DAB Pumps S.p.A. - Вия М. Поло, 14 - Местрино (ГД)
- Италия, заявляем под нашу исключительную ответственность,
что изделия Evosta, предмет настоящего заявления, отвечают
требованиям следующих директив и нормативов:

نحن DAB Pumps S.p.A. - شارع م. لووب
14- ونيرتسيم (بادوفا) PD (Via M.Polo, 14 - Mestrino - PD) - إيطاليا ح نصرتحت انتيلووسم
الخاصة بان اتالمنتج Evosta التي يوحي إلها هذا حيرصنلا, مطابقة ظماتلاد والقوانين:

Direttive CE / EC Directives

2006/95/CE
2004/108/CE
2009/125 EC
2011/65/EU

Norme Armonizzate / Harmonized Norms

EN 60335-1:2002
EN 60730:2000
EN 62233:2008
EN 61000-3-3: 2008
EN 1151-2:2006
PrEN 16297-2:2012
EN 55014-1:2006
EN 55014-2/A2:2008
EN 61000-3-2:2006
EN 1151-1:2006
PrEN 16297-1:2012

Mestrino, 01/01/2013

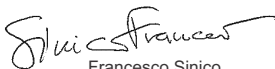

Francesco Sinico
Technical Director

Индекс энергоэффективности - EEI	
EVOSTA 40-70/130	$\leq 0,23$
EVOSTA 40-70/130 1/2"	$\leq 0,23$
EVOSTA B 40-60/120	$\leq 0,23$
EVOSTA 40-70/180	$\leq 0,23$
EVOSTA 40-60/180X	$\leq 0,23$
EVOSTA 40-70/PH	$\leq 0,23$
EVOSTA 40-60/PH	$\leq 0,23$



Радиаторы



Системы напольного отопления

EVOSTA

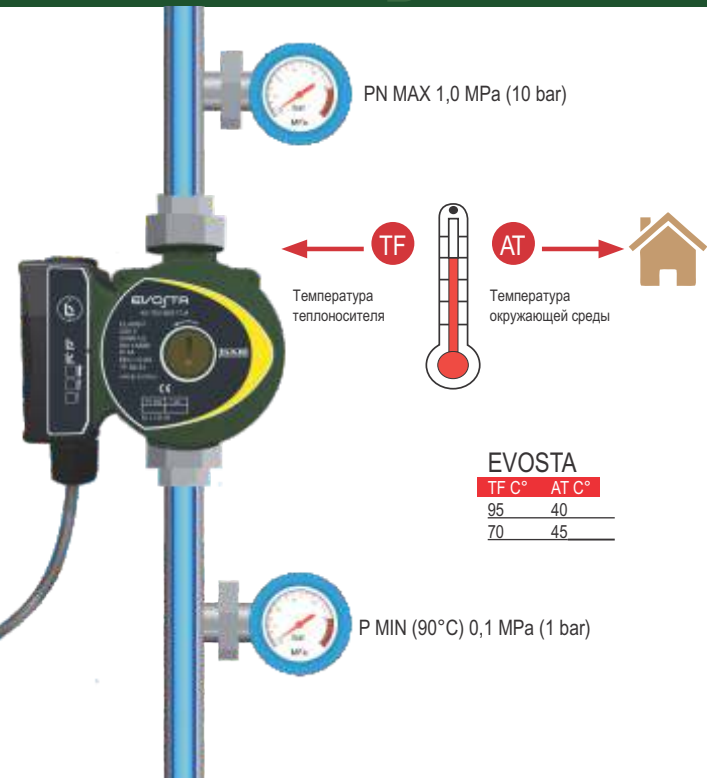

PN MAX 1,0 MPa (10 bar)

TF

Температура
теплоносителя

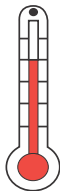

AT

Температура
окружающей среды



EVOSTA

TF C° AT C°

95 40

70 45



Циркуляционный насос не предназначен для перекачивания горючих или взрывоопасных жидкостей.



Напольное отопление



Радиаторы



Внимание: высокая температура

EVOSTA 40-70/130 (1")

EVOSTA 40-70/130 (1/2")

EVOSTA 40-70/180 (1")

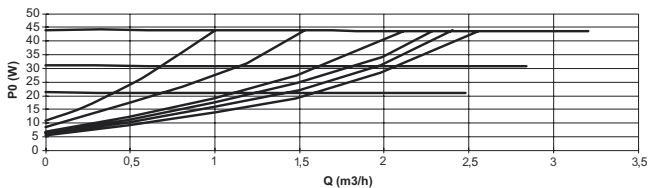
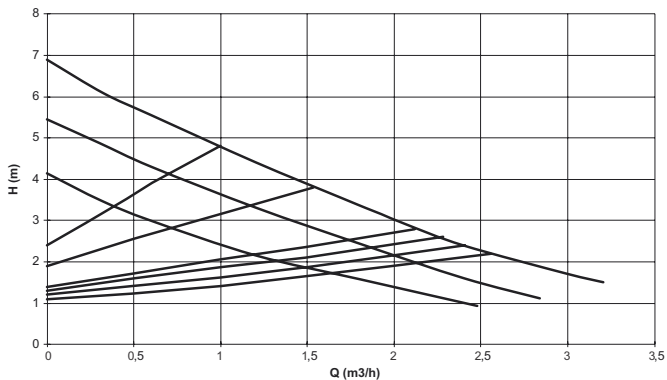

EVOSTA 40-60/180X (1"1/4)

EVOSTA B 40-60/120

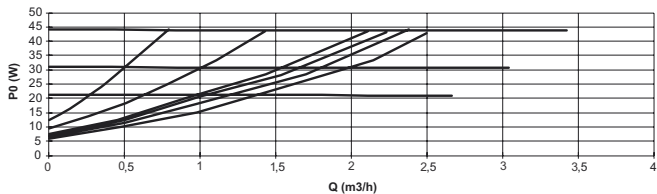
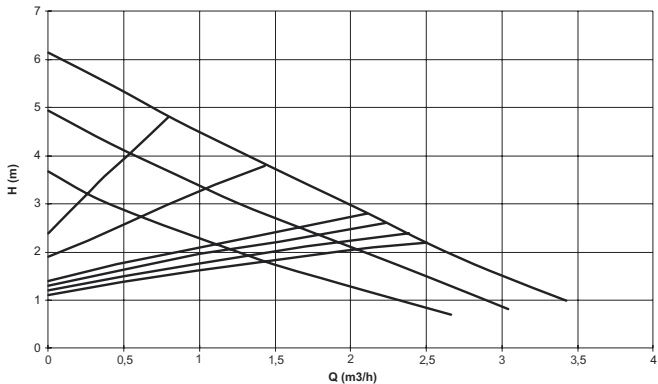



· Внимание высокая температура воды





· Высокая температура



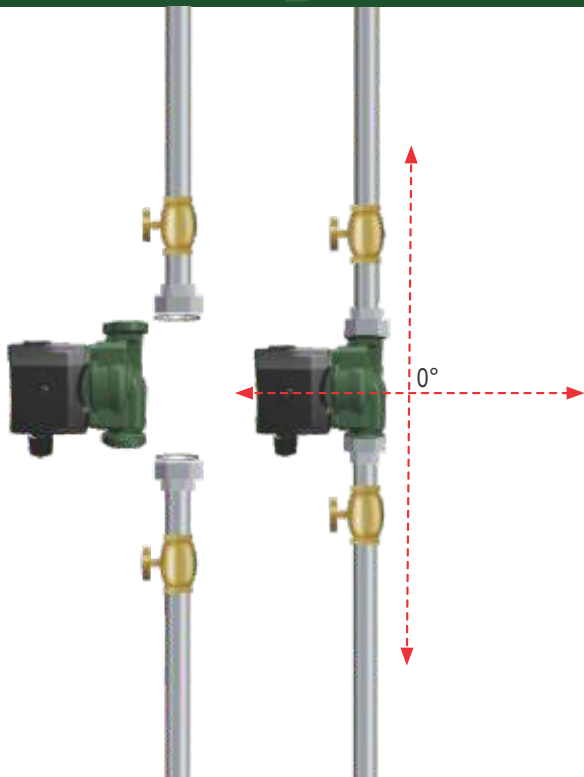

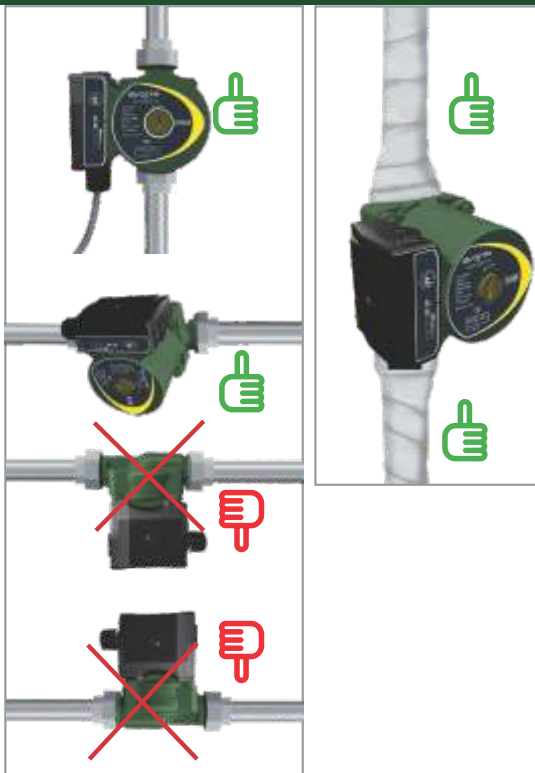



1 x 230V, 50-60 Hz



H05RR-F
3 x 0,75 mm²

1 STANDARD

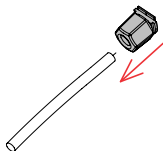
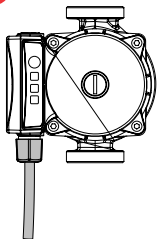

1

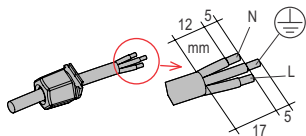

2

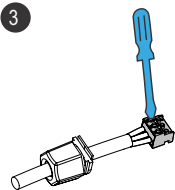

3

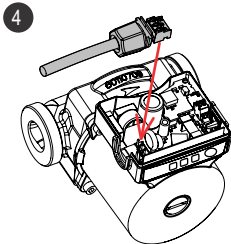

4

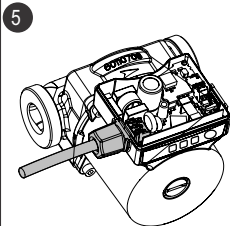

5

2 NO STANDARD

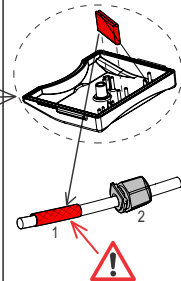
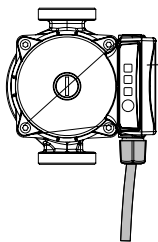

1

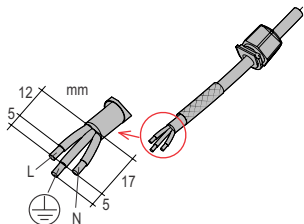

2

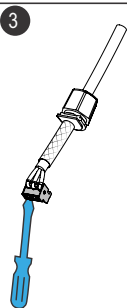

3

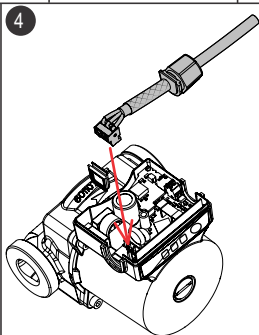

4

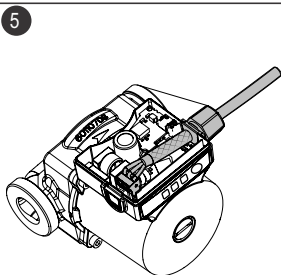

5

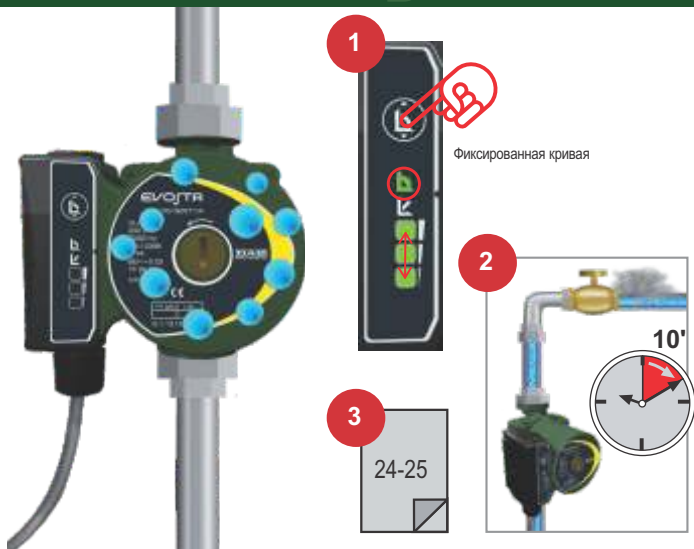

RU • Для быстрого пуска настройте насос Δ на скорость 3 в течение 10 минут.



RU • Циркуляционный насос не нуждается в каком-либо техническом обслуживании. В начале зимнего сезона проверить, чтобы вал двигателя не был заблокирован.



Напольное отопление



Настройте на работу по фиксированной кривой или пропорциональный режим работы



Радиаторы



Настройте пропорциональный режим работы

ФИКСИРОВАННАЯ КРИВАЯ - 3 СКОРОСТИ



Скорость



Пропорциональной дифференциальное авторегулирование

CIAL PROPORCIONAL - PROPORTIONELLT DIFFERENTIALTRYCK - VERRANNOLLINEN PAINE-ERO



Скорость

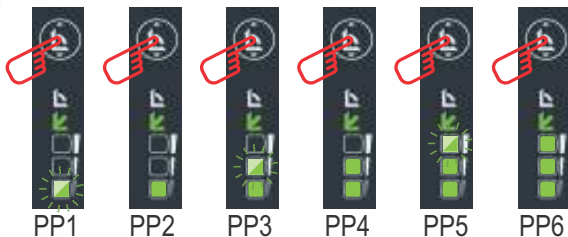

Светодиод мигает медленно
 Led flashing slowly - Licht blinkt langsam
 La luz parpadea lentamente - Blinkar långsammare
 Viikkuu hitaemmin



Светодиод горит постоянно
 Led with a steady light - Led-Dauerlicht
 Luz fija led - Led fast sken
 Kiinteä valo led



ALARM!



LEGENDA ALLARMI PAG. 28/29 - LÉGENDE DE LA PAGE DES ALARMES 28/29 - LEGEND ALARMS PAGE 28/29 -
 LEGENDE DER SEITE DER ALARME 28/29 - LEYENDA DE LA PÁGINA DE ALARMAS 28/29 - BESKRIVNING AV
 LARM PÅ SID. 28/29 - HÄLYTYSTEN SELITYKSET SIVU 28/29

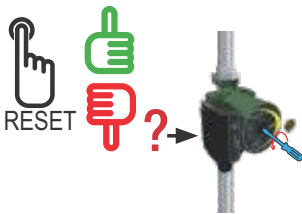



LEGENDA ALLARMI PAG. 28/29 - LÉGENDE DE LA PAGE DES ALARMES 28/29 - LEGEND ALARMS PAGE 28/29 -
 LEGENDE DER SEITE DER ALARME 28/29 - LEYENDA DE LA PÁGINA DE ALARMAS 28/29 - BESKRIVNING AV
 LARM PÅ SID. 28/29 - HÄLYTYSTEN SELITYKSET SIVU 28/29

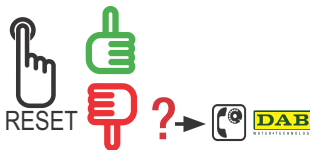

Richiedere assistenza.
 Demander une intervention
 Вызов помощи
 Kundendienst anfordern
 Solicitar asistencia
 Kontakta en serviceverkstad.
 Tee huoltopyyntö

LEGENDA - LÉGENDE - KEY - ZEICHENERKLÄRUNG - LEGENDA - LEYENDA - BESKRIVNING AV SYMBOLER
 LEGENDA - LEGENDA - АНАХТАР - ПОДПИСИ - LEGENDÄ - ΥΠΟΜΝΗΜΑ - LEGENDA - SELITYKSET
 SIGNATURFORKLARING - LEGENDA - JELMAGYARÁZAT - LEGENDA - ЛЕГЕНДА - LEGEND - LEYENDA -
 APRAŠYMAS - СПЕЦИФІКАЦІЯ - 图例 - فتاحاله -



RU 2 Мигания: Заблокирован циркулятор/потеря управления фазой



проблемы с микропроцессором или внутреннее короткое замыкание

LEGENDA - LÉGENDE - KEY - ZEICHENERKLÄRUNG - LEGENDA - LEYENDA - BESKRIVNING AV SYMBOLER
 LEGENDA - LEGENDA - АНАХТАР - ПОДПИСИ - LEGENDĂ - ΥΠΟΜΝΗΜΑ - LEGENDA - SELITYKSET
 SIGNATURFORKLARING - LEGENDA - JELMAGYARÁZAT - LEGENDA - ЛЕГЕНДА - LEGEND - LEGENDA -
 APRAŠYMAS - СПЕЦИФИКАЦІЯ - 图例 - فتاحلمه -



IT	Premi il tasto RESET
FR	Presser la touche RESET
GB	Press RESET
DE	RESET-Taste drücken
NL	Druk op de toets RESET
ES	Pulse el botón RESET
SE	Tryck på knappen för återställning.
PL	Wcisnąć przycisk RESET
SK	Stlačte tlačidlo RESET
TR	RESET (Sifirli) düğmesine basın
RU	Нажмите на кнопку СБРОС
RO	Apăsati tasta RESET
GR	Πιέστε το πλήκτρο RESET
PT	Premir a tecla RESET
FI	Paina kuittausnäppäintä
DK	Tryk på RESET-tasten
CZ	Stiskni tlačítko RESET
HU	Nyomja meg a RESET gombot
SI	Pritisni gumb RESET
BG	Натисни бутона RESET
EE	Vajutage nupule RESET
LV	Piespiest taustu RESET
LT	Paspauskite RESET mygtuką
UA	Натисни кнопку RESET
CN	按下RESET (复位)键



OK



- IT Se la pompa non funziona contattare DAB Pumps
- FR Si la pompe ne fonctionne pas, contacter DAB Pumps
- GB If the pump does not work, contact DAB Pumps
- DE Wenn die Pumpe nicht funktioniert, DAB PUMPS kontaktieren
- NL Als de pomp niet werkt, contact opnemen met DAB Pumps
- ES Si la bomba no funciona contacte con DAB Pumps
- SE Kontakta DAB Pumps om pumpen inte fungerar.
- PL W przypadku braku pracy pompy skontaktować się z DAB Pumps
- SK Ak čerpadlo nefunguje, kontaktujte DAB Pumps
- TR Pompa çalışmazsa, DAB Pumps ile iletişime kurun
- RU Если насос не работает, обращайтесь к фирме DAB Pumps
- RO Dacă pompa nu funcționează contactați DAB Pumps
- GR Εάν η αντλία δεν λειτουργεί επικοινωνήστε με την DAB Pumps
- PT Se a bomba não funcionar, contatar a DAB Pumps
- FI Ellei pumppu toimii, ota yhteys DAB Pumps -yhtykseen
- DK Kontakt DAB Pumps, hvis pumpen ikke fungerer
- CZ Jestliže čerpadlo nefunguje, kontaktujte DAB Pumps
- HU Ha a szivattyú nem működik vegye fel a kapcsolatot a DAB Pumps-sal
- SI V primeru, da črpalčka ne deluje pravilno, se obrnite na DAB Pumps
- BG Ако помпата не функционира, свържете се с DAB Pumps
- EE Kui pump ei tööta, võtke ühendust ettevõttega DAB Pumps
- LV Ja sūknis nedarbojas, ir jāgriežas pie DAB Pumps
- LT Jei pu siurblys neveikia, susisiekite su DAB Pumps
- UA Якщо насос не функціонує необхідно зв'язатися з компанією DAB Pumps
- CN 如果泵不工作，请联系DAB Pumps公司

