



NORDIC SCORPIUS LED N42

Рабочая фара Nordic SCORPIUS LED N42 — это доступный вариант, который позволит улучшить условия освещения в соответствии с вашими потребностями.

Фара отличается длительным сроком службы, высокой эксплуатационной безопасностью и неприхотливостью в обслуживании. Подходит для использования в различных целях и для

Light patterns

N42 1350lm
Wide Flood

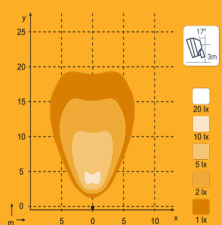

N42 1350lm
Flood

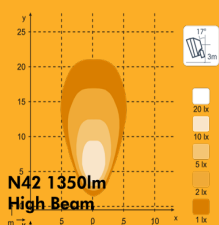

N42 1350lm
High Beam

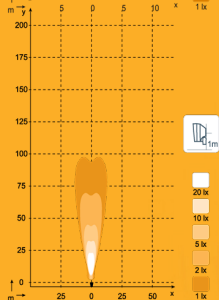

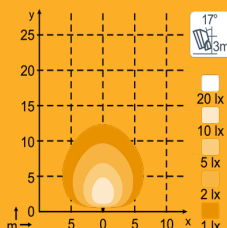

N42 1080lm
Diffused



NORDICLIGHTS



Features

-  Длительный срок
-  Неприхотливость в
-  Водонепроницаемость
-  Конструкция класса
-  Защита от напряжения
-  ЭМС
-  Защита от сброса
-  Защита от бросков
-  Защита от перегрева
-  Соляной туман
-  Оптический равномерн
-  Мощное освещение
-  Доступны различные
-  Сменный рассеивате
-  Поддержка разных
-  Компактность

Drawings

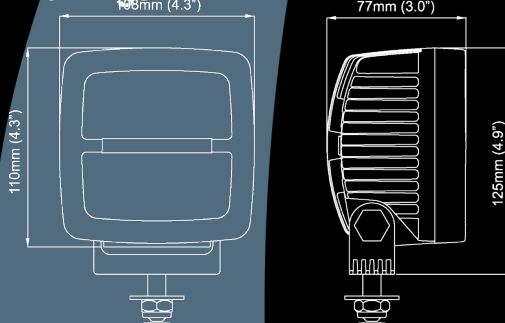

Specifications

Теоретический световой	2200лм
Рабочий световой поток:	1350лм
Цветовая температура:	5700K
Выходное напряжение, DC:	12- 9-32В
Потребляемая мощность:	25Вт
Номинальный ток при:	24В 1.0А 12В 2.0А
Электроника:	Встроенная
Разъем:	Built-in Deutsch 2-pin
Монтаж:	Один болт M10
Удар:	60G
Вибрация:	15.3Grms 24-2000Hz
Рассеиватель:	PC
цвет линзы:	Желтый Красный Оранжевый Прозрачный
Корпус:	Алюминий
Масса:	1.2кг
Класс защиты IP:	IP68 IP6K9K SAE J1455
Соляной туман:	ISO 9227 240H
ЭМС:	CISPR 25 класс 3 ISO 13766 ISO 14982 ISO 7637-2
Рабочие температуры:	-40°C... +85°C (Защита от перегрева)
Упаковка:	12 шт / коробка

Nordic Lights™ Herrmans Oy Ab

P.O. Box 36, Bennäsvägen 143
FIN-68601 Jakobstad, FINLAND
Tel: +358 (0)6 781 5100
Fax: +358 (0)6 723 3160
E-mail: nordiclights@nordiclights.com
Web: www.nordiclights.com
VAT ID: FI17390930