

8029-123-9999 Bosch в Беларуси

OBJ\_DOKU-6720802135-01.fm Page 1 Friday, February 17, 2012 6:18 PM



[mirtepla.by](http://mirtepla.by)

**GAZ 3000 W**  
ZW 14-2 DH KE/AE...



Инструкция по эксплуатации

6 720 802 135 (2012/02) BY

## Содержание

<b>1</b>	<b>Пояснения символов и указания по технике безопасности</b> . . . . .	<b>3</b>
1.1	Расшифровка символов . . . . .	3
1.2	Указания по технике безопасности . . . . .	4
<b>2</b>	<b>Краткое описание котла</b> . . . . .	<b>5</b>
<b>3</b>	<b>Ввод в эксплуатацию</b> . . . . .	<b>6</b>
3.1	Перед вводом в эксплуатацию . . . . .	6
3.2	Включение и выключение котла . . . . .	7
3.3	Включение отопления . . . . .	7
3.4	Регулировка отопления с помощью регулятора температуры помещения . . . . .	8
3.5	Регулировка расхода и температуры горячей воды (для котлов класса ZW... ) . . . . .	8
3.6	Летний режим работы (только на нагрев горячей воды) . . . . .	8
3.7	Защита от замерзания . . . . .	9
3.8	Защита насоса от блокировки . . . . .	9
3.9	Неисправности . . . . .	9
<b>4</b>	<b>Важные указания</b> . . . . .	<b>10</b>
4.1	Устранение неисправностей . . . . .	10
4.2	Контроль функциональности . . . . .	10
4.3	Уход за внешней поверхностью котла . . . . .	10
4.4	Рекомендации по экономии энергии . . . . .	10
<b>5</b>	<b>Характеристики котла</b> . . . . .	<b>12</b>
<b>6</b>	<b>Краткая инструкция по эксплуатации</b> . . . . .	<b>13</b>

# 1 Пояснения символов и указания по технике безопасности

## 1.1 Расшифровка символов

### Предупреждения

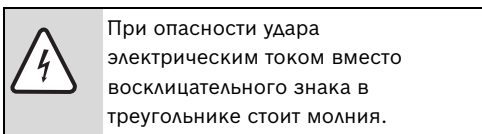
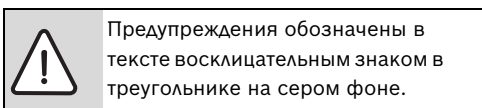

Выделенные слова в начале предупреждения обозначают вид и степень тяжести последствий, наступающих в случае непринятия мер безопасности.

- **УВЕДОМЛЕНИЕ** означает, что возможно повреждение оборудования.
- **ВНИМАНИЕ** означает, что возможны травмы лёгкой и средней тяжести.
- **ОСТОРОЖНО** означает, что возможны тяжёлые травмы.
- **ОПАСНО** означает, что возможны травмы, опасные для жизни.

### Важная информация

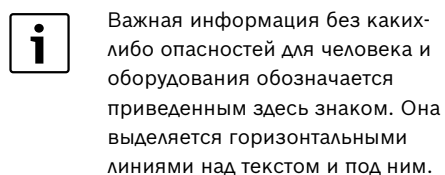

### Другие знаки

Знак	Описание
▶	Действие
→	Ссылка на другое место в инструкции или на другую документацию
•	Перечисление/список
–	Перечисление/список (2-ой уровень)

Таб. 1

**4 | Пояснения символов и указания по технике безопасности****1.2 Указания по технике безопасности****При появлении запаха газа:**

- ▶ Закрывать газовый кран.
- ▶ Открыть окна.
- ▶ Не пользоваться электровыключателями.
- ▶ Погасить открытый огонь.
- ▶ **Позвонить в аварийную газовую службу** или другую аналогичную специализированную службу.

**При появлении запаха дымового газа:**

- ▶ Выключить котел.
- ▶ Открыть окна и двери.
- ▶ Сообщить в соответствующую службу.

**Монтаж, модификации**

- ▶ Осуществлять монтаж и вносить изменения в варианты монтажа имеет право только специализированная служба, имеющая соответствующую лицензию.
- ▶ Не допускаются произвольные изменения дымоотводящих элементов установки.
- ▶ Не закрывать и не уменьшать вентиляционные и вытяжные отверстия.

**Техническое обслуживание**

- ▶ Пользователь должен осуществлять техническое обслуживание и производить регулярную проверку котла.
- ▶ Пользователь несёт ответственность за безопасность котла и правильность выбора места монтажа.
- ▶ Техническая проверка котла должна проводиться ежегодно.
- ▶ **Рекомендация:** заключить договор о техническом обслуживании котла со специализированной, имеющей соответствующую лицензию фирмой, и ежегодно проводить его техническую проверку.
- ▶ Допустимо использование только оригинальных запасных частей.

**Взрывоопасные и легковоспламеняющиеся материалы**

- ▶ Не следует хранить и использовать вблизи котла легковоспламеняющиеся материалы (бумагу, разбавители, краски и т.п.).

**Воздух для горения и воздух в помещении**

- ▶ Воздух в помещении, необходимый для работы горелки, не должен содержать опасных примесей (таких как галогенизированные углеводороды, содержащие соединения хлора или фтора); тем самым предотвращается возможность возникновения коррозии.

**Инструктаж пользователя**

- ▶ Ознакомить пользователя с правилами эксплуатации и порядком обслуживания котла.
- ▶ Обратит внимание пользователя на недопустимость самостоятельного ремонта и переоборудования котла.

## 2 Краткое описание котла



Рис 1

- |   |  |
|---|--|
| <b>20</b> ввод газа   | <b>54</b> манометр                           |
| <b>34</b> светодиод - (ВКЛ.) предупреждающий сигнал (мигает при наличии неисправностей) | <b>55</b> регулятор температуры горячей воды |
| <b>42</b> цифровой дисплей  | <b>56</b> обратный трубопровод отопления     |
| <b>51</b> главный переключатель   | <b>57</b> холодная вода                      |
| <b>52</b> кнопка сброса неисправностей  | <b>58</b> горячая вода                       |
| <b>53</b> регулятор температуры отопления   | <b>59</b> подающий трубопровод отопления     |

## 3 Ввод в эксплуатацию

### 3.1 Перед вводом в эксплуатацию

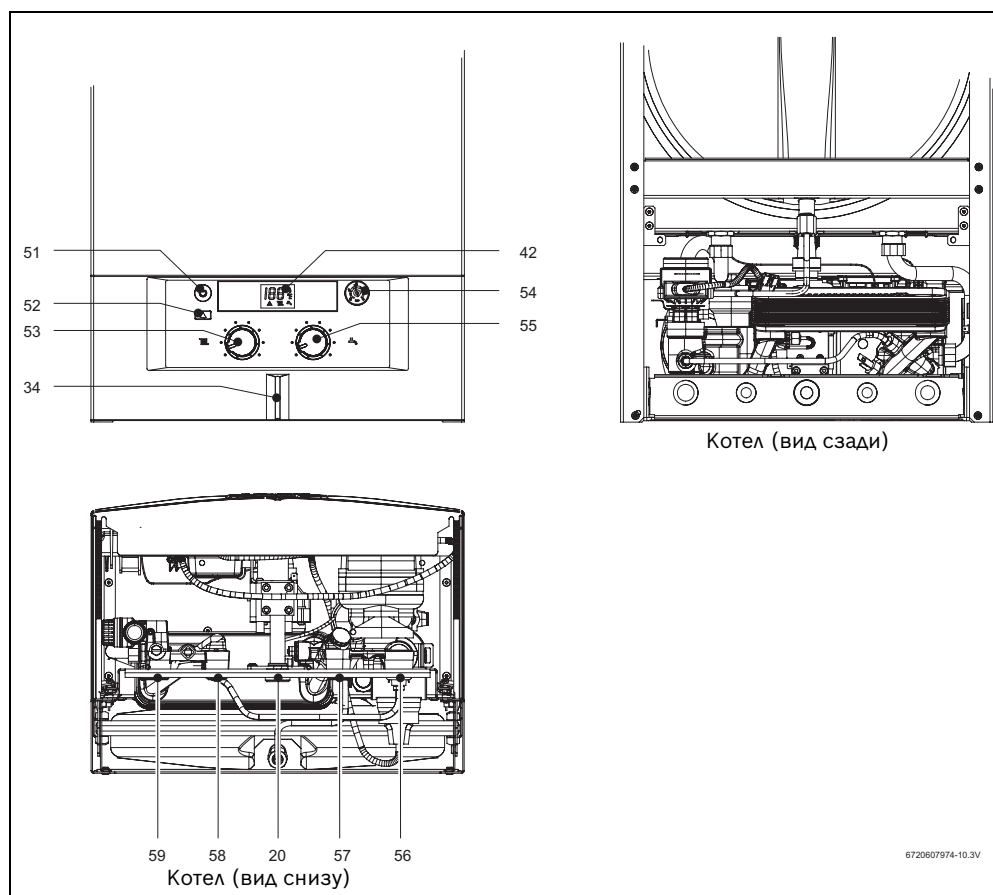
#### Открыть газовый кран

- ▶ Повернуть рукоятку налево до упора (положение рукоятки по направлению потока соответствует свободному прохождению потока газа).

#### Открыть обслуживающие краны (60)

- ▶ Открыть кран и повернуть его в такое положение, чтобы риска была расположена по направлению потока. Если риска расположена перпендикулярно направлению потока, то это значит, что поток перекрыт.

#### Открытие запорного крана холодной воды (для котлов класса ZW) (61)

- ▶ Открыть кран и повернуть его в такое положение, чтобы риска была расположена по направлению потока. Если риска расположена перпендикулярно направлению потока, то это значит, что поток перекрыт.



Рис 2

#### Контроль за давлением воды в системе отопления

- ▶ Стрелка манометра (8) должна находиться между 1 бар и 2 бар.

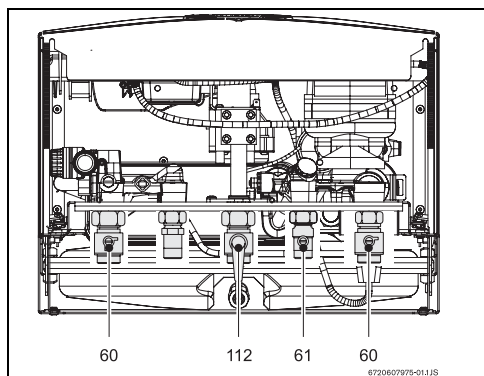

Квалифицированный технический специалист определяет необходимость более высокого давления в зависимости от системы отопления.

При максимальной температуре воды отопительной системы не допускается превышение максимального давления, составляющего 3 бар (срабатывает предохранительный клапан).

- ▶ Если стрелка манометра находится в положении ниже 1 бар (при неработающем котле), нужно дозаполнить систему водой, чтобы стрелка вернулась в положение между 1 и 2 бар.





Рис 3

### 3.2 Включение и выключение котла

#### Включение

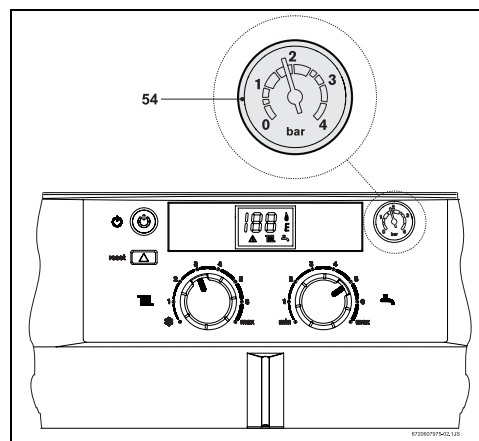

При начале работы котел выполняет внутреннюю проверку, во время которой на дисплее отображаются некоторые технические параметры.

- ▶ Нажать на кнопку главного выключателя . Светодиод загорается синим цветом, на дисплее высвечивается температура основного контура, котел теперь готов к эксплуатации. Во время работы горелки на дисплее отображается этот символ . На дисплее высвечивается температура основного контура (отопление).





Рис 4

#### Выключение

- ▶ Нажать на кнопку главного выключателя .

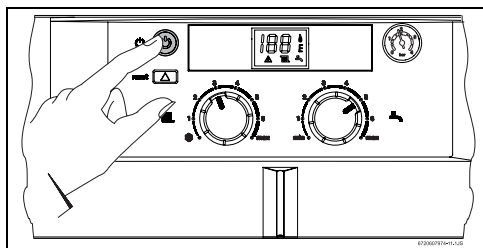



#### ОСТОРОЖНО:

Электрический разряд!

- ▶ Перед проведением каких-либо работ на котле отключите электропитание.

### 3.3 Включение отопления

Температуру в основном контуре можно установить на любое значение в диапазоне от 45 °С до 88 °С. Мощность горелок постоянно приводится в соответствие с теплотреблением с помощью автоматического регулирования.

- ▶ Для того, чтобы температура подачи воды соответствовала температуре воды отопительной системы (в диапазоне от 45 °С до 88 °С), нужно повернуть регулятор температуры . На дисплее отображается символ  и мигает выбранная температура. При работе горелки на дисплее отображается этот символ . Термометр показывает температуру основного контура (отопление).





Рис 5

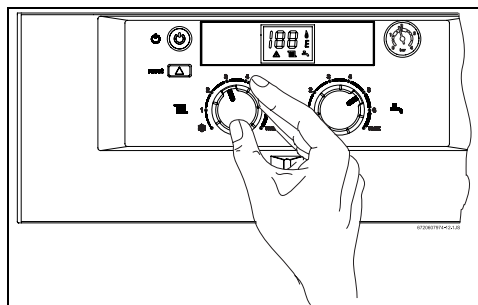

 не включать позицию "защита от замерзания" - если регулятор температуры находится в этой позиции, температура воды в отопительном контуре будет выше 6 °С.

## 8 | Ввод в эксплуатацию

### 3.4 Регулировка отопления с помощью регулятора температуры помещения

- ▶ На регуляторе температуры помещения (TR...) установить необходимую температуру в помещении.



Рис 6



Для получения в помещении оптимальной температуры на регуляторе рекомендуется устанавливать температуру 20 °С.

### 3.5 Регулировка расхода и температуры горячей воды (для котлов класса ZW...)

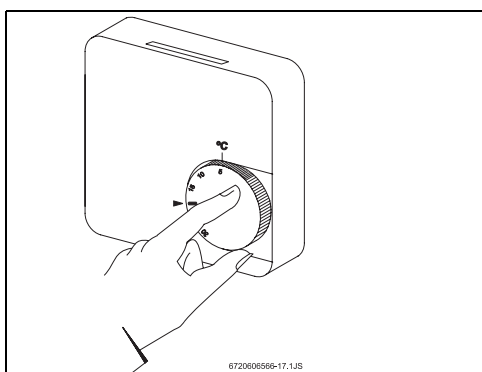
Для котлов класса ZW температура горячей воды устанавливается с помощью регулятора в диапазоне от 40 °С до 60 °С (Рис 7).

На дисплее отображается выбранная температура. Дисплей мигает, пока не будет достигнута нужная температура.



Рис 7

Положение регулятора	Температура воды
повернуть влево	около 40 °С
повернуть вправо	около 60 °С

Таб. 2

Расход горячей воды составляет около 10 л/мин.

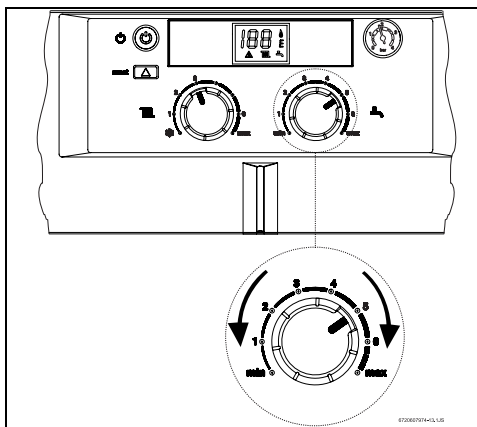
### 3.6 Летний режим работы (только на нагрев горячей воды)

- ▶ Регулятор температуры на горелке повернуть влево до упора. Отопление отключено. Подача горячей воды и электропитание для регулирования отопления при этом не отключаются. На цифровом дисплее индикация "Su" (лето) мигает около 3 секунд.



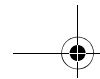

---

### 3.7 Защита от замерзания

- ▶ Оставить отопление включённым (проверить подключение газа и воды).

---

### 3.8 Защита насоса от блокировки

Всегда, когда выключатель котла находится в позиции I, насос каждые 24 часа запускается в течение 1 минуты<sup>1)</sup>, чтобы избежать блокировки.

---

### 3.9 Неисправности

Газовый отопительный котел оснащен системой для выявления неисправностей. Об обнаружении неполадки свидетельствует светодиод и индикация кода ошибки на дисплее. Котел будет запущен после устранения ошибки и нажатия кнопки сброса неисправностей.

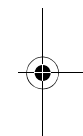
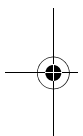

---

1) После последнего отключения

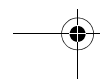
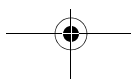



## 4 Важные указания

### 4.1 Устранение неисправностей

В процессе эксплуатации могут возникать неисправности в работе.

Если мигает кнопка сброса неисправностей:

- ▶ Устранить неисправность (см. раздел 8 инструкции по монтажу), нажать кнопку сброса  и держать до тех пор, пока она не перестанет мигать. После этого котел снова включается, и на дисплее отображается температура воды в отопительном контуре.

Если кнопка сброса неисправностей  не мигает:

- ▶ Выключить и включить котел. После этого котел снова включается, и на дисплее отображается температура воды в отопительном контуре.

Если котел отключился сам, возможно, сработал контроль тяги (только для котлов класса ZS/ZW.. KE..).

- ▶ Следует проветрить помещение в течение не менее 10 минут.
- ▶ Снова включить котел.

Если неисправность не удаётся устранить:

- ▶ Вызвать мастера из специализированного предприятия или сервисной службы.

### 4.2 Контроль функциональности



Попросите мастера показать Вам, как производится заполнение водой и слив воды.

Следующий контроль функциональности Вы можете проводить самостоятельно:

- ▶ Контроль за давлением воды по манометру.

### 4.3 Уход за внешней поверхностью котла

- ▶ Протереть внешнюю поверхность котла влажной тряпкой; не следует использовать при этом моющих средств.

### 4.4 Рекомендации по экономии энергии

#### Как отапливать экономно

Котел сконструирован таким образом, что удобство в использовании сочетается в нем с минимальным вредным воздействием на окружающую среду и низким расходом газа. Подача газа к горелке регулируется тем, какой режим отопления Вы выбрали. Чем ниже установленная температура нагревания, тем меньше пламя. Специалисты называют это "плавным регулированием". За счёт этого способа уменьшаются колебания температуры, а нагревание помещений становится равномерным. Таким образом, может получиться, что котел длительное время находится в режиме эксплуатации, а газа израсходовано меньше, чем в случае постоянного включения и выключения котла.

#### Системы отопления, оснащённые регулятором температуры TR...

Помещение, в котором установлен регулятор температуры (основное), определяет температуру и для остальных помещений (отапливаемых данной установкой). Регулятор температуры котла должен быть настроен на максимальную расчётную температуру системы отопления.

В каждом помещении должен быть установлен термостатический вентиль радиатора (кроме

основного помещения, где производится регулировка температуры).

#### **Уменьшение отопления в ночное время**

За счёт снижения температуры помещения в дневное или ночное время можно сэкономить большое количество газа. Снижение температуры помещения на 1 °С поможет сэкономить Вам до 5% газа. Однако нецелесообразно устанавливать температуру в помещении ниже 15 °С. Соответствующие рекомендации можно найти в инструкциях по эксплуатации регуляторов.

#### **Горячая вода**

Чем ниже температура воды, которую Вы выбираете регулятором, тем больше экономия энергии.



## 5 Характеристики котла

Если Вы в дальнейшем обратитесь в сервисную службу, желательно будет сообщить ей точные данные котла.

Эти данные указаны на фирменной табличке на котле (с указанием типа котла).

Обозначение газового отопительного котла:

.....

Серийный номер (FD...):

.....

Дата ввода в эксплуатацию:

.....

Монтаж произвёл:

.....

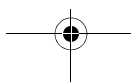
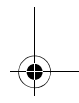
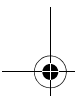
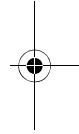
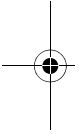

## 6 Краткая инструкция по эксплуатации

### Включение и выключение

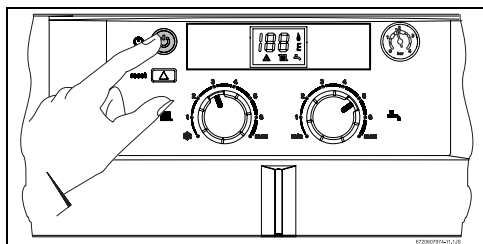

### Отопление

- ▶ Для того, чтобы температура подачи воды соответствовала температуре воды отопительной системы (в диапазоне от 45 °C до 88 °C), нужно повернуть регулятор температуры .

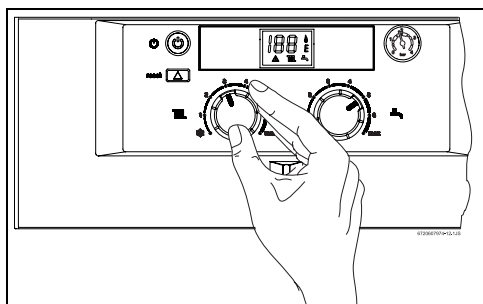

### Выбор температуры на комнатном регуляторе отопления

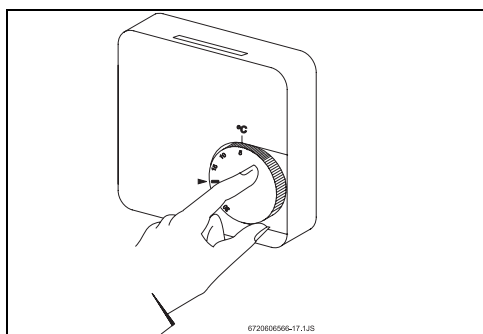

### Регулировка температуры горячей воды

- ▶ Установить регулятор температуры на нужную температуру горячей воды .

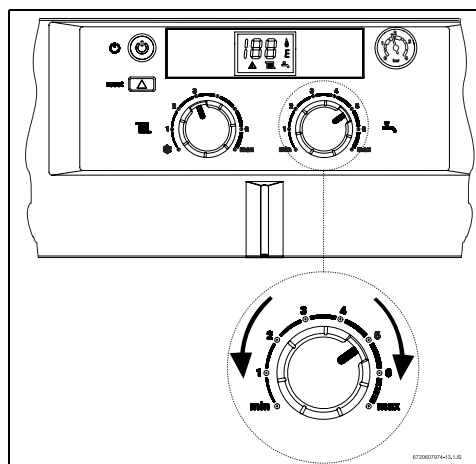

### Режим работы в летний период (только нагрев воды)

- ▶ Повернуть регулятор температуры  на котле влево до упора. Индикация "Su" (лето) на цифровом дисплее мигает около 3 секунд.

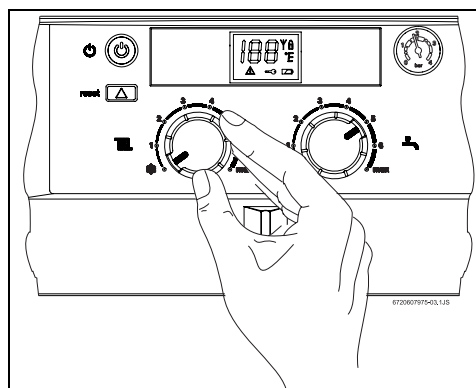



## Для записей

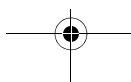
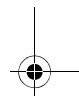
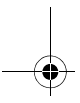
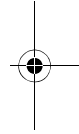
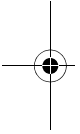



## Для записей

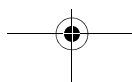
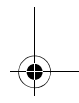
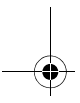
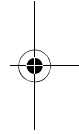
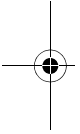



Представительство Robert Bosch AG  
в Республике Беларусь  
ул. Я. Купала 25-201  
220030 Минск  
тел. +375 17 328 68 64

[www.bosch-climate.by](http://www.bosch-climate.by)

**+375-29-123-9999**

**Официальные продажи Bosch**