

GARDI

Lux

ЦВЕТНОЙ ВИДЕОДОМОФОН



ИНСТРУКЦИЯ

модели GARDI Lux/8, Lux/64, Lux/8/SD/M, Lux/64/SD/M

ИНСТРУКЦИЯ ПО ПОДКЛЮЧЕНИЮ

| | |
|------------------------------------|---|
| Спецификация и характеристики..... | 4 |
| Описание монитора | 5 |
| Монтаж и установка | 6 |
| Схема подключения | 7 |

ИНСТРУКЦИЯ ПО ЭКСПЛУАТАЦИИ

| | |
|--------------------------------|----|
| Настройки..... | 12 |
| Эксплуатация | 15 |
| Меры предосторожности | 18 |
| Гарантийное обслуживание | 18 |

**Остерегайтесь подделок! Оригинальная продукция
защищена фирменным стикером**

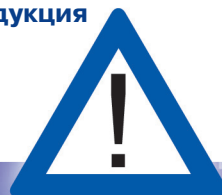

КОМПЛЕКТАЦИЯ

МОНИТОР

ИНСТРУКЦИЯ

НАБОР КАБЕЛЕЙ

ВИНТЫ ДЛЯ КРЕПЛЕНИЯ

КРОНШТЕЙН

ХАРАКТЕРИСТИКИ

- Возможность подключения 4 мониторов параллельно
- Поддерживает 2 вызывные панели 4 видео входа и 2 аудио канала
- Разные сигналы входного вызова от посетителя и внутреннего звонка интеркома
- Переадресация входного сигнала между мониторами
- Функция адресного интеркома между мониторами
- Регулирование уровня громкости монитора
- Просмотр видео изображения через любой из подключенных мониторов
- Регулировка яркости, контрастности и цветности по каждому каналу видео
- Встроенная память 8 или 64 кадра, в зависимости от модели
- Настройка даты и времени
- Дополнительные функции:
 - 1) запись фотографии на SD карточку до 1024 кадра;
 - 2) функция переадресации входного звонка на телефон и дистанционное открытие замка.

СПЕЦИФИКАЦИЯ

| | |
|-----------------------------|-------------------------------|
| Экран | 7" TFT |
| Разрешение | > 400 ТВ линий |
| Частота развертки | 15,625Гц(Г) x 50Гц(В) |
| Питание (встроенное)..... | 110-220В |
| Входной видео сигнал | 75 Ом |
| Потребляемая мощность | 12 Вт |
| Система подключения | 4-х проводная |
| Размеры | 260мм(Ш) x 195мм(В) x 34мм(Г) |

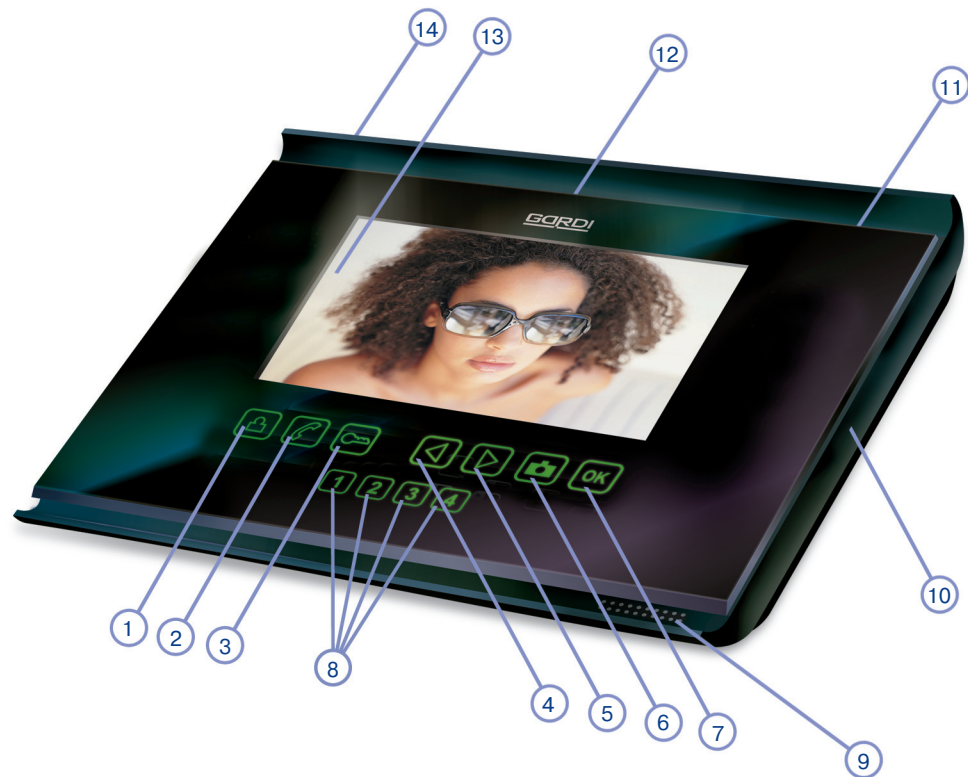

ОБОЗНАЧЕНИЯ

- 1Кнопка ответа и просмотра
- 2Кнопка интеркома
- 3Кнопка открытия замка
- 4Кнопка влево
- 5Кнопка вправо
- 6Фото/Меню
- 7Выключение
- 8Кнопки адресного интеркома
- 9Динамик
- 10Слот для SD-карточки
- 11Индикатор
- 12Микрофон
- 13TFT экран
- 14Кнопка вкл./выкл. монитора

РЕКОМЕНДАЦИИ ПО УСТАНОВКЕ

Перед установкой убедитесь, что Вы выбрали корректный кабель, согласно рекомендациям по установке видеодомофона.

Установка монитора:

- Определите место установки монитора и вызывной панели (приблизительная высота от 1.5 до 1.6 метров).
- Проложите кабель между намеченными положениями (но не менее 350мм свободного кабеля с каждой стороны).
- Убедитесь что питание отключено.
Соедините кабель согласно инструкциям выше.
- Закрепите кронштейн на винты и установите на него монитор.
- Подключите монитор к питанию, после того как вызывная панель будет подключена.



РЕКОМЕНДАЦИИ ПО ВЫБОРУ КАБЕЛЯ

Если длина прокладываемого кабеля от панели до последнего монитора в системе не более 30м - то возможно использование 4-х или 6-ти проводного кабеля с сечением 0,75мм.

При длине линии от 30м до 150м для видеосигнала используйте коаксиальный кабель (например RG69), а для всех остальных сигналов - обычный 4-х или 6-ти жильный кабель.

НАЗНАЧЕНИЕ ВЫХОДОВ



Разъемы для подключения первой вызывной панели и замка



Разъемы для подключения дополнительного видео и аудио каналов



Разъемы для подключения второй вызывной панели и замка

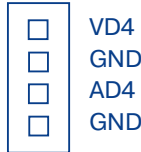

Разъемы для подключения дополнительного видео и аудио каналов



Разъемы для подключения к телефонной сети (для моделей SD/M)

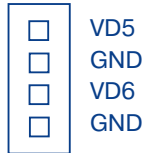

Разъемы для подключения дополнительных видеоканалов

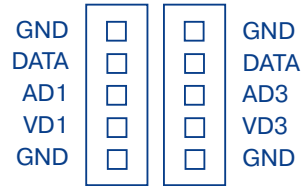

Комната 1

Комната 3

Разъемы для подключения дополнительных мониторов



Комната 2

Комната 4

ОБОЗНАЧЕНИЯ

| | |
|-------------------|---------------------------------------|
| GND | Общий |
| TELE | Сигналы телефонной линии |
| KEY | Сигнал открытия замка (+12В активное) |
| AD | Аудио канал |
| VD | Видео канал |
| PWR | Питание +12В |
| DATA | Данные |

ОБЩАЯ СХЕМА ПОДКЛЮЧЕНИЯ

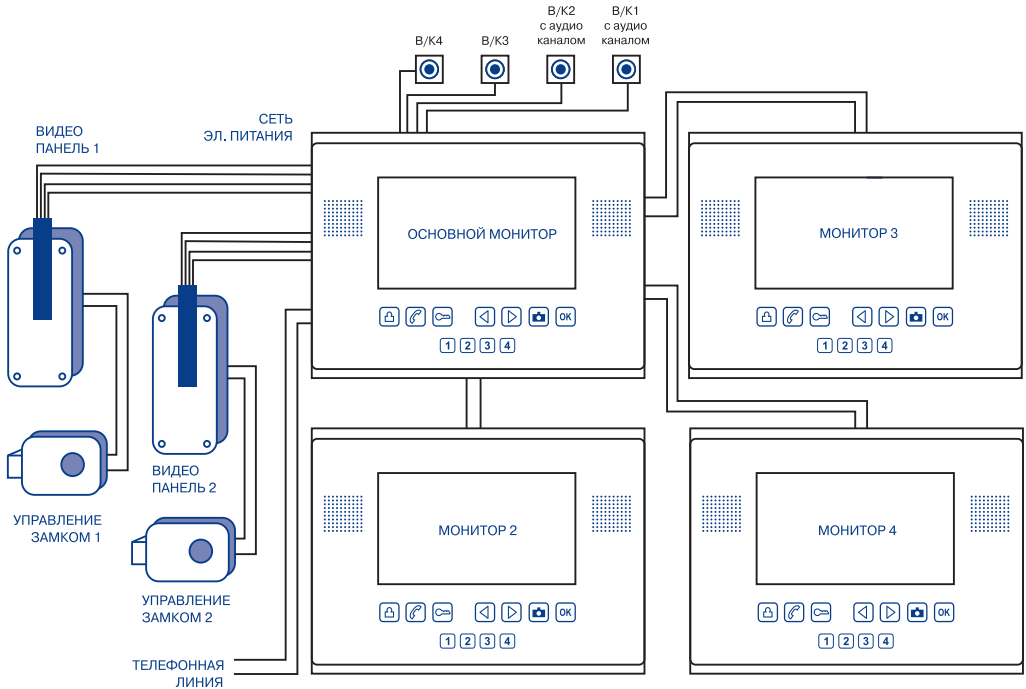

2 Вызывные панели • 2 видеокamеры с аудио каналом • 2 видеокamеры
2 замка • 4 монитора параллельно

РАЗМЕРЫ МОНИТОРА



СХЕМА ПОДКЛЮЧЕНИЯ ПРОВОДОВ №1

1 вызывные панели
1 замка
1 монитор



СХЕМА ПОДКЛЮЧЕНИЯ ПРОВОДОВ №2

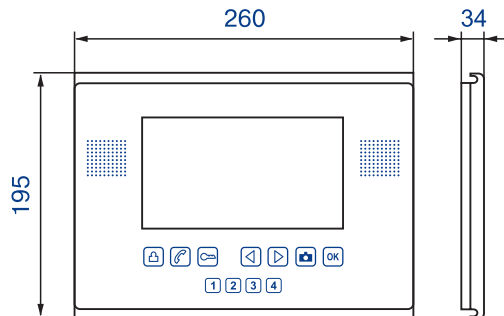

2 вызывные панели
2 замка
1 монитор

СХЕМА ПОДКЛЮЧЕНИЯ ПРОВОДОВ №3

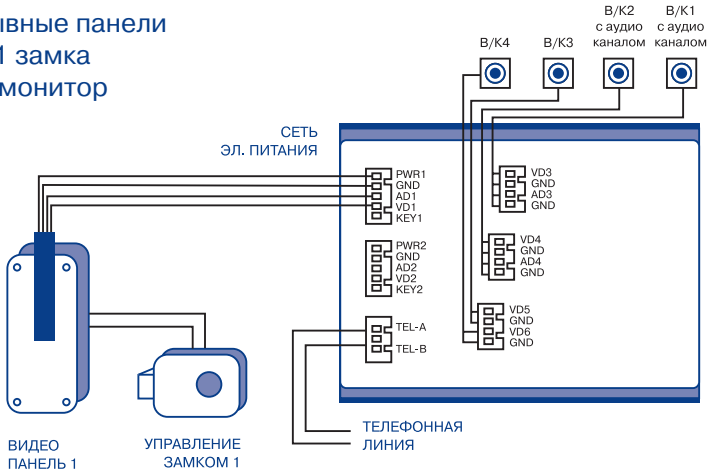
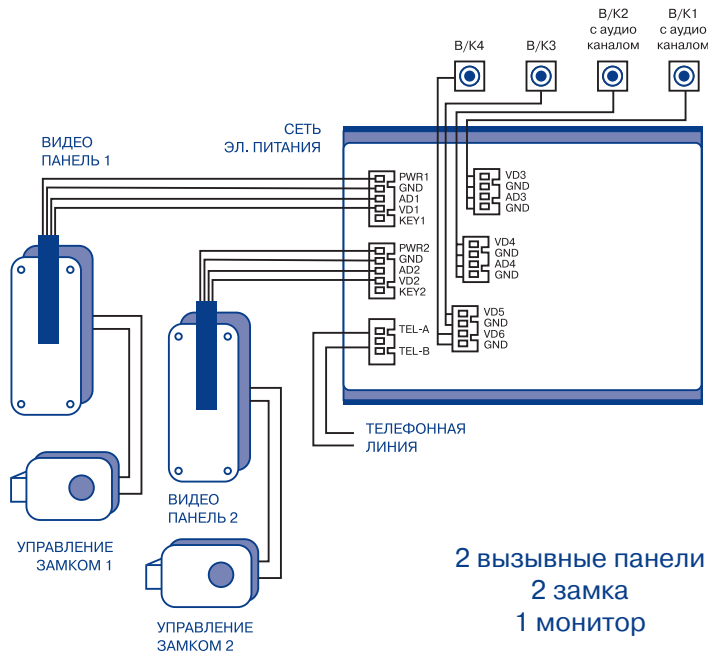

СХЕМА ПОДКЛЮЧЕНИЯ ПРОВОДОВ №3



Обратите внимание:

1. Если Ваша вызывная панель имеет встроенное реле открытия замка, то соедините панель напрямую с замком, не через домофон.
2. Обязательно установите номера комнат (мониторов) в меню домофона (см. страницу 14).

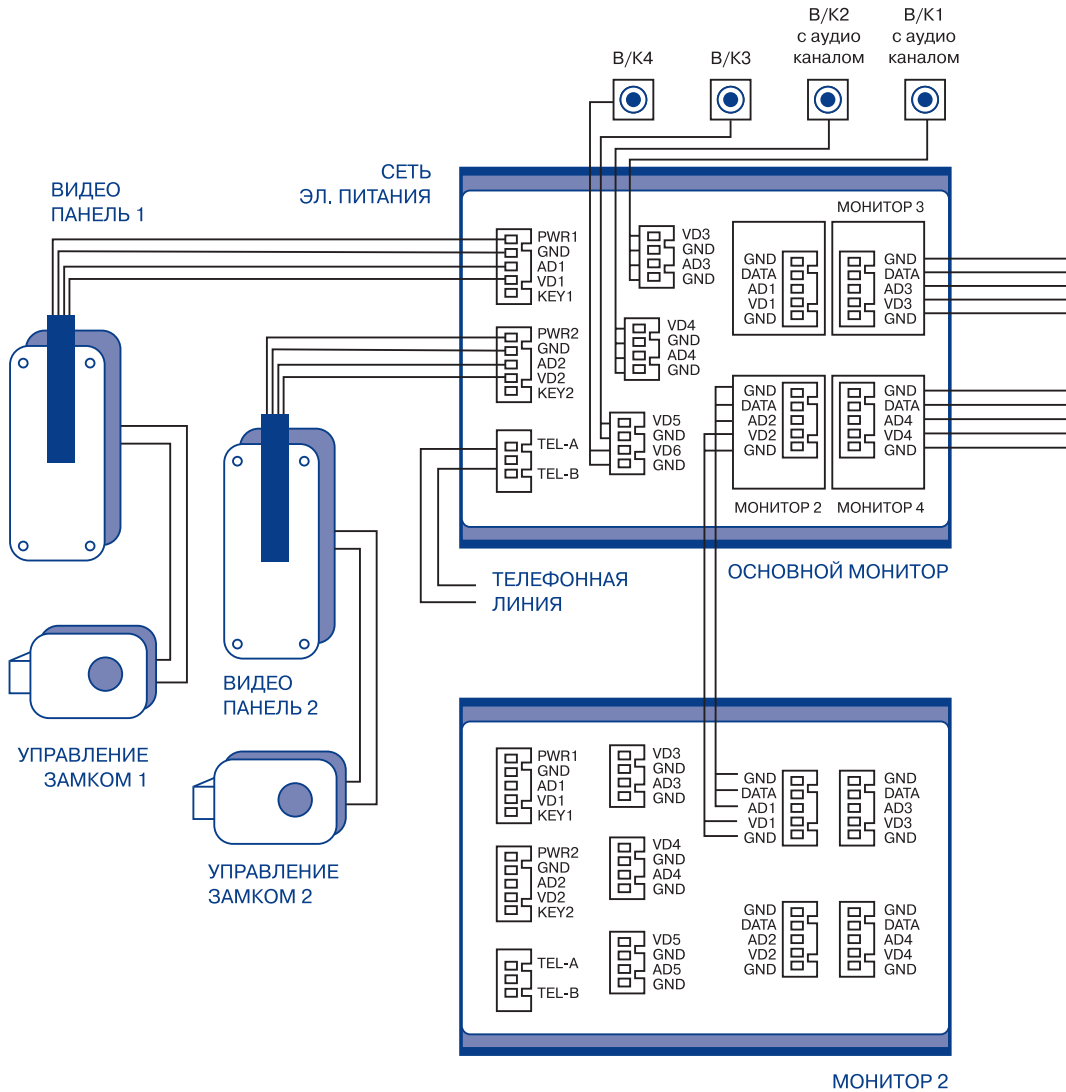
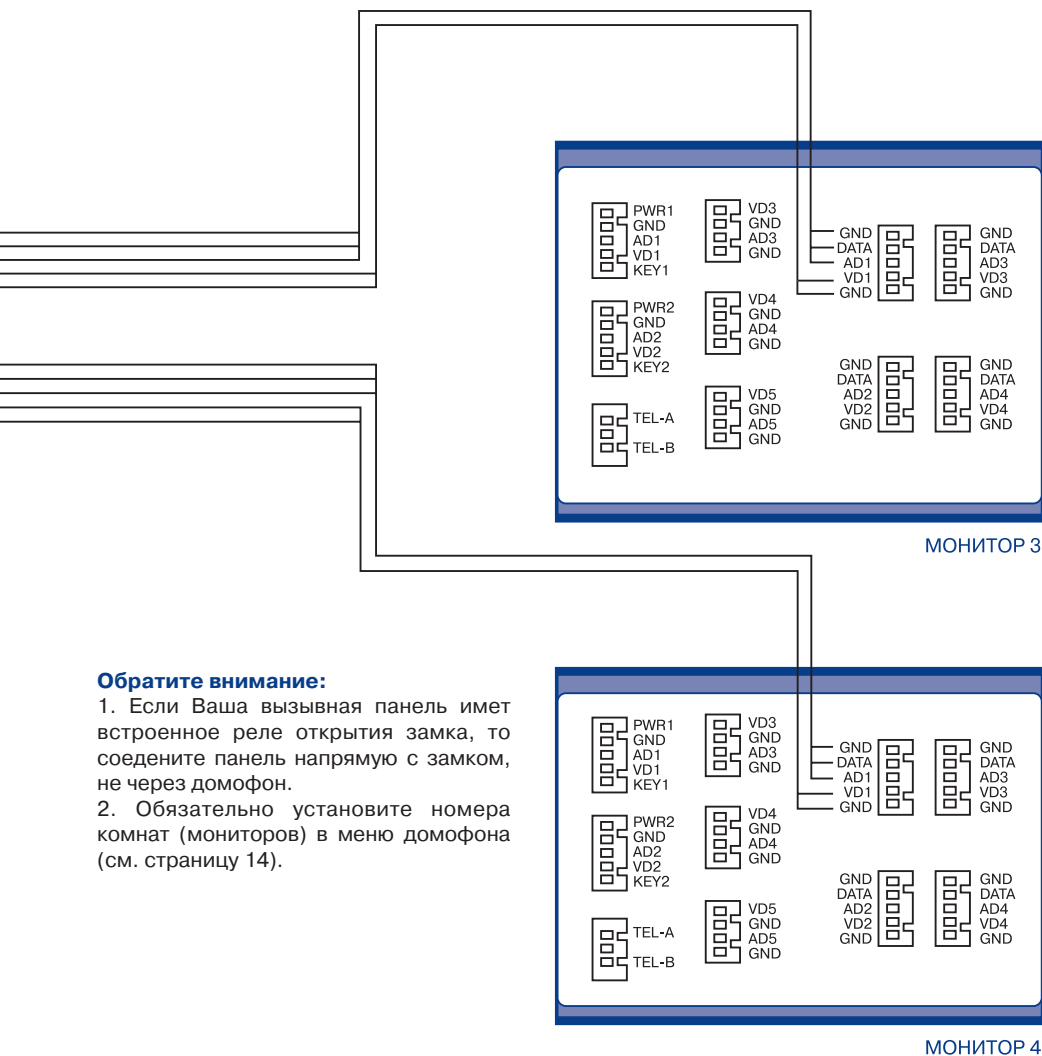
ПУНКТЫ МЕНЮ

Для входа в меню необходимо в режиме ожидания нажать и удерживать **кнопку 6**, пока на экране не появится меню.

1-я строка: SYSTEM TIME - установки даты, времени и удаление фотографий с памяти

2-я строка: AV TYPE - установка формата видеосигнала

3-я строка: CHIME TIME - установка длительности вызова от 4 до 60сек

4-я строка: CHIME VOLUME - установка громкости вызова

5-я строка: DOOR1 RING TYPE - установка мелодии на первую вызывную панель (от 00 до 16)

6-я строка: DOOR2 RING TYPE - установка мелодии на вторую вызывную панель (от 00 до 16)

7-я строка: BROADCAST RING TYPE - установка мелодии на интерком (от 00 до 16)

8-я строка: INTERCOM ADDRESS - установка номера монитора в системе мониторов

Для перехода в следующее меню нужно сначала перейти на слово NEXT MENU и нажать **кнопку 5 или 4**.

9-я строка: DOOR1 STATE - если Вы подключаете первую панель - то ENABLE, если не подключаете то DISABLE

10-я строка: DOOR2 STATE - если Вы подключаете вторую панель - то ENABLE, если не подключаете то DISABLE

11-я строка: CCTV CAM NUM - если Вы не подключаете ни одной камеры - то 00

если Вы подключаете только первую камеру - то 01

если Вы подключаете первую и вторую камеры - то 02

если Вы подключаете первую, вторую и третью камеры - то 03

если Вы подключаете все четыре камеры - то 04

12-я строка: EXPAND FUNCTION - если хотите использовать режим переадресации на телефон) - TELE, если нет, то - DISABLE - домофон будет работать в обычном режиме.

13-я строка: TELE NO - здесь нужно ввести номер телефона по которому необходимо дозваниваться (для режима переадресации на телефон).

Для выхода из меню нажмите **OK кнопку 7**.

| SYSTEMS SETTINGS | |
|--------------------|-------|
| SYSTEM TIME | ENTER |
| AV TYPE | PAL |
| CHIME TIME | 10 S |
| CHIME VOLUME | HIGH |
| DOOR1 RING TYPE | 00 |
| DOOR2 RING TYPE | 00 |
| BROADCASTRING TYPE | 00 |
| INTERCOM ADDRESS | ROOM1 |
| NEXT MENU | |

| SYSTEMS SETTINGS | |
|------------------|--------|
| DOOR1 STATE | ENABLE |
| DOOR2 STATE | ENABLE |
| CCTV CAM NUM | 00 |
| EXPAND FUNCTION | ENABLE |
| TELE NO | ----- |
| LAST MENU | |

УСТАНОВКА ДАТЫ И ВРЕМЕНИ

Зайдите в меню домофона (стр.12).

После того как на экране появилось меню, курсор установлен на первой строке (она будет мигать). Для изменения даты и времени нажмите и удерживайте **кнопку 7**, пока на экране не появятся две картинки и надпись "Time setup". Первая картинка (Time setup) - установка даты и времени. Вторая (Format) - удаление всей информации с памяти домофона. Для перемещения между ними используйте **кнопки 4, 5**. После выбора картинки Time setup нажмите **кнопку 7** на экране появится дата (год/месяц/день) перемещайтесь по дате с помощью **кнопки 7** и редактируйте **кнопками 4, 5**. Для сохранения настроек нажмите кнопку 6 или экран погаснет сам через некоторое время.

УСТАНОВКА ФОРМАТА ВИДЕОСИГНАЛА

По умолчанию в меню установлен формат PAL. Его можно изменить на NTSC в случае использования видеокamer данного формата. Для изменения переведите курсор на слово PAL, и с помощью **кнопок 4** или **5** измените данный режим.

РЕГУЛИРОВКА ДЛИТЕЛЬНОСТИ ЗВОНКА

Продолжительность мелодии (CHIME TIME) задана 30секунд (по умолчанию). Если Вы желаете изменить это время, тогда нажмите **кнопки 4** или **5** для увеличения или уменьшения времени вызова. Отрегулировать длительность можно от 4 до 60 секунд.

РЕГУЛИРОВКА ГРОМКОСТИ ЗВОНКА

Для установки громкости звонка поменяйте настройки меню CHIME VOLUME - может выбрать MUTE (бесшумный режим), LOW (тихий) или HIGH (громкий).

ИЗМЕНЕНИЕ МЕЛОДИЙ ВЫЗОВА

Для изменения мелодии вызова, Вам необходимо зайти в меню (нажать и удерживать **кнопку 6** в течении 2 сек) и перейти на пункты меню DOOR1 RING TYPE , DOOR2 RING TYPE - и Вы сможете установить на каждую вызывную панель разные мелодии. Для изменения мелодии звонка Интеркома - выберете любую в пункте меню BROADCAST RING TYPE. Выбор мелодий возможен от 00 до 16 - всего 17 мелодий.

НАСТРОЙКА АДРЕСНОГО ИНТЕРКОМА

Если у Вас стоит один монитор в системе - то в меню INTERCOM ADDRESS Вам нужно установить ROOM1. Если же у Вас стоит более одного монитора. То у Вас есть возможность настроить адресный Интерком. Во-первых проверьте правильность подключения проводов согласно схеме подключения (см. страницу 10-11). Во-вторых необходимо корректно сделать установки меню каждого из подключенных мониторов. Главный монитор (главным или первым мы считаем тот, к которому подключены все вызывные панели и камеры) всегда должен с меню быть ROOM1. Следующий монитор (на схеме №2) в своем меню должен быть установлен как ROOM2. Затем монитор (на схеме №3) в своем меню должен быть установлен как ROOM3. И наконец последний монитор (на схеме №4) в своем меню должен быть установлен как ROOM4. Как работает адресный интерком - смотрите далее в инструкции по пользованию.

УСТАНОВКА КОЛИЧЕСТВА ВЫЗЫВНЫХ ПАНЕЛЕЙ

Эта модель поддерживает 2 вызывные панели и 4 видеокamеры. Если Вы используете только одну вызывную панель - установите в меню DOOR1 STATE или DOOR2 STATE в режим ENABLE (другая панель должна быть DISABLE). При этом одна вызывная панель будет заблокирована для просмотра. Если же Вы подключаете все 2 вызывные панели - то установите оба пункта меню в режим ENABLE. При таком состоянии - Вы сможете использовать обе панели.

УСТАНОВКА КОЛИЧЕСТВА КАМЕР

К данной модели Вы можете дополнительно подключить до 4 видеокamер для наблюдения и записи кадров с любой камеры. Если Вы не используете ни одной камеры - то в пункте меню CCTV CAM NUM - нужно установить 00. Тогда при просмотре вызывных панелей каналы камер будут заблокированы. Если же Вы подключаете камеры, то в этом пункте меню - необходимо установить ту цифру, какое количество камер Вы подключили от 01 до 04. Причем камеры нужно подключать начиная с первого канала - так удобнее просматривать.

УСТАНОВКА ДОПОЛНИТЕЛЬНОЙ ФУНКЦИИ

Если Ваш домофон Lux/8/SD/M или Lux/64/SD/M - то Вы имеете возможность использовать функцию переадресации входного вызова с панели на мобильный или стационарный телефон, поговорить с гостем и даже открыть замок. Для этого Вам необходимо, установить в меню TELE NO номер телефона на который будет производиться переадресация во время отсутствия хозяев дома. И когда Вам эта функция будет необходима (уходя из дома) Вы устанавливаете в пункте меню EXPAND FUNCTION режим TELE. Если этот пункт меню установлен в режиме ENABLE - то домофон работает в обычном режиме.

При использовании режима TELE не забывайте, что домофон должен быть подключен к двухжильной телефонной сети, и телефонная линия должна работать в тоновом режиме (обратитесь к провайдеру для выяснения данного вопроса).

ОТВЕТ НА ЗВОНОК И ОТКРЫТИЕ ЗАМКА

Когда посетитель нажимает на кнопку звонка на вызывной панели, изображение появится на экране монитора. Нажмите кнопку 1 для того что бы выключить звонок на домофоне и ответить на вызов.



ОТВЕТ НА ЗВОНОК

1. Теперь Вы имеете 60 секунд для разговора (установлено по умолчанию).
2. Вы можете поговорить с посетителем и если Вы захотите открыть дверь - нажмите на **кнопку 3**. Сигнал открытия двери будет подан на электромеханический замок, в течении времени, пока Вы удерживаете **кнопку 3**. Рекомендуемое время не более 1 секунды для открытия замка. На экране появиться надпись **"DOOR UNLOCKED"**
3. Если посетитель хочет поговорить с другим человеком - Вы можете нажать на кнопку "просмотра" (**кнопка 1**) на экране появиться слово **"MUTE"** (в это время микрофон на домофоне выключен). Пока посетитель Вас не слышит - Вы можете спросить желает ли другой человек ответить на запрос гостя. Что бы вернуться в режим разговора нажмите на **кнопку 1**.
4. Если никто не ответит на звонок, то система прекратит звонить после заданного в меню промежутка времени. Изображение посетителя автоматически запишет фото в память домофона.
5. **РЕЖИМ "НЕ БЕСПОКОИТЬ"**
Для включения режима **"не беспокоить"** Вам необходимо нажать и удерживать 2 секунды **кнопку 4**. При этом цвет индикатора измениться с зеленого на красный. Теперь при вызове с наружной панели или с другого домофона сигнал вызова воспроизводиться не будет. При этом будет загораться монитор с надписью **"DON'T DISTURB"**

ГРОМКость, ЯРКОСТЬ, КОНТРАСТНОСТЬ, ЦВЕТНОСТЬ

В случае, плохой слышимости Вы сможете изменить громкость просто нажав на **кнопку 5 или 4**. Для того что бы перейти в настройки яркости, контрастности и цветности Вам нужно нажать на **кнопки 5 или 4** и удерживать в течении 2 секунд. На экране появиться первая настройка ЯРКОСТЬ (BRIGHTNESS) отрегулировать можно с помощью тех же **кнопок 4 или 5**. Что бы перейти к настройке Контрастности (CONAST) или Цветности (COLOR) просто нажмите **кнопку 6**.

ИЗМЕНЕНИЕ ФОРМАТА ЭКРАНА

По умолчанию домофон работает в широкоформатном режиме 16:9 при этом он немного растягивает изображение. При желании можно изменить данный формат на 4:3 который показывает стандартное изображение. Для того что бы перейти с одного формата в другой просто нажмите и удержите **кнопку 1** в течении 2 секунд.

ПРОСМОТР ВИДЕОПАНЕЛЕЙ И ВИДЕОКАМЕР

К данному монитору можно подключить 2 вызывные панели и 4 видеокamеры, две из которых с аудиоканалами (подробней о подключении смотрите на странице 14). Что бы просмотреть видеокamеры просто нажмите на **кнопку 1** (просмотр) и поочередно нажимая эту кнопку сможете просмотреть и прослушать все видеокamеры. Время переключения между камерами составляет 1,8 секунд. Не забудьте выключить домофон **кнопкой 7** когда закончите просмотр. Если Вы не видите, некоторые камеры - убедитесь что Вы правильно выставили настройки в дополнительном меню домофона. Количество камер должно совпадать с номером напротив строки CCTV CAM. Что бы открыть замок в режиме просмотра с видеопанелей - нажмите на кнопку открытия замка в течении 2 секунд появится надпись PLEASE TALK - Вы можете поговорить с гостем и открыть замок с помощью **кнопки 3**.

ПЕРЕАДРЕСАЦИЯ ВЫЗОВА НА ДОП. МОНИТОРЫ

Если Вам необходимо перенаправить входящий вызов с панели на дополнительный монитор, Вы можете поступить следующими образом: при вызове Вы отвечаете на звонок (нажав **кнопку 1**), затем выключаете микрофон (еще раз нажав на **кнопку 1**) и нажимаете **кнопку 2** (ИНТЕРКОМ). При этом на экране появиться информационная подпись (TRANSFERRINF TO OTHER ROOMS).

АДРЕСНЫЙ ИНТЕРКОМ

В вашем домофоне есть функция интеркома - это возможность поговорить с дополнительными мониторами в системе. Это можно сделать двумя способами:

1. Что бы дать запрос на все мониторы в системе Вам достаточно нажать на **кнопку 2**. При этом все дополнительные мониторы начнут звонить, пока кто-нибудь один не ответит на Ваш звонок (нажав на **кнопку ответа 1**).
2. Что бы дать запрос конкретному монитору, Вам необходимо нажать на нужный дополнительный монитор **кнопками 8**.

ЗАПИСЬ И ПРОСМОТР ИЗОБРАЖЕНИЯ

Когда посетитель нажимает на кнопку вызова на панели, по истечению времени звонка домофон автоматически запишет изображение в память. Дата и время вызова также будут сохранены. Может быть сохранено от 8 до 64 кадров на встроенную память в зависимости от модели домофона. Более новые будут перезаписываться на более старые изображения. Для того что бы самостоятельно записать изображение - Вам достаточно в режиме просмотра или разговора нажать на **кнопку 6**. Если в памяти содержатся новые записи, которые еще не просматривали - то **кнопка 6** будет мигать. Нажав на нее можно просмотреть новые и старые кадры. Вся память - энергонезависимая, то есть при выключении питания - все кадры сохраняются.

УДАЛЕНИЕ ИЗОБРАЖЕНИЙ

Для того, что бы удалить фото из памяти - необходимо зайти в меню. Перейти на самый первый пункт меню SYSTEM TIME и нажать **кнопку 5** для того что бы зайти в под-меню. На экране Вы увидите две иконки TIME и FORMAT. Выберите иконку FORMAT - и нажмите **кнопку 6**. Затем возникнут два знака X и V. V - удалить сообщения или X - не удалять. Выберете то что Вам нужно с помощью кнопок 4 и 5 и когда определитесь - нажмите **кнопку 6**.

ЗАПИСЬ И ПРОСМОТР С SD-КАРТОЧКИ ДЛЯ МОДЕЛЕЙ SD/M

Если Ваш домофон имеет SD слот для подключения SD карточки - то вставив ее в кард-ридер - все изображения будут записываться только на карточку. Формат файлов изображений - JPEG и размер файлов 20-50КБайт. При этом возможна запись только 1024 кадров. Поэтому производитель рекомендует карточки размером 64 Мбайт - не менее. Просмотр и запись изображений с карточки таким же способом что и на внутреннюю память - **кнопкой 6**. Вы также имеете возможность перенести изображения с карточки домофона на компьютер и просмотреть их через него.

РЕЖИМ ПЕРЕАДРЕСАЦИИ НА ТЕЛЕФОН ДЛЯ МОДЕЛЕЙ SD/M

Для начала необходимо убедиться, что домофон работает в этом режиме. Зайдите в меню домофона и проверьте, установлен ли в пункте EXPAND FUNCTION режим TELE Mode. Если функция переадресации включена, то после нажатия на кнопку вызывной панели, домофон позвонит по заданному номеру. В этот момент на домофоне загорится информационное сообщение TRANSFERING TO TELE. Подняв трубку, Вы услышите звонок домофона и сможете ответить. Поговорить с гостем Вы сможете, нажав **##** на своем телефоне (при этом на экране монитора загорится информационная надпись ON THE PHONE CALL). Для увеличения громкости разговора нажмите **кнопку 2**, для уменьшения громкости нажмите **кнопку 1** на своем телефоне. Время разговора 60 секунд. Вы также можете открыть замок гостю, нажав на кнопку **00** (два раза на 0) на своем телефоне - на экране загорится DOOR UNLOCKED. Для того, что бы окончить разговор нажмите ******.

Гарантийное обслуживание - 12 месяцев с момента покупки оборудования.

Данную продукцию необходимо использовать только по назначению.

Данная гарантия не распространяется, если домофон был поврежден по вине покупателя.

Данная гарантия не распространяется на повреждения, вызванные стихийными бедствиями и другими форсмажорными обстоятельствами.

В гарантийное обслуживание и ремонт принимается домофон в полной комплектности, с неповрежденной пломбой изготовителя.

При нарушении сохранности пломбы, механических и иных повреждениях, вызванных попаданием внутрь посторонних предметов, веществ, жидкостей, насекомых или следов их пребывания, ремонт домофона производится за счет покупателя.

Устранение загрязнения и пыли с поверхности производите мягкой материей (фланелью).

Не допускайте использование бензина, ацетона и других растворяющих пластмассу веществ.

Срок службы домофона зависит от его правильной эксплуатации.

МЕРЫ ПРЕДОСТОРОЖНОСТИ

- Пожалуйста, убедитесь, что Вы используете рекомендованный кабель для условий, изложенных в этой инструкции.
- Не используйте очищающие средства или растворители для чистки данных мониторов. Используйте влажную ткань и мягко вытирайте поверхности видеодомофона.
- Искажение изображения может произойти, если ваше оборудование установлено слишком близко к магнитным полям других приборов, таких как: микроволновые печи, телевизор, звуковые колонки и т.д.
- Вызывной блок должен быть независимым от погодных условий (прямые солнечные лучи, дождь, снег).





Lux

GARDI

ЦВЕТНОЙ ВИДЕОДОМОФОН