

2017

КАТАЛОГ

Взрывозащищенные
кабельные вводы и
аксессуары

безопасность
там, где **мы**



ООО "НордЭкс"
Санкт-Петербург
+7 (812) 448-23-47
www.nord-ex.ru





«Это инновация на российском рынке»

Андрей Митрофанов ,
chief engineer flare and burner
thermal solution Asia singapore

Компания «НордЭкс» специализируется на разработке и внедрении инновационных решений в области взрывозащищенного электрооборудования. Огромный опыт, накопленный специалистами компании, позволяет аккумулировать все самые передовые технологии и быть на острие фронтальных разработок. В своей работе мы руководствуемся:

- удобством монтажа для конечного потребителя;
- длительностью эксплуатации – 16 лет гарантированного срока, 30 лет - средний срок службы;
- технологиями, направленными на обеспечение безопасности в процессе эксплуатации оборудования.

У нашего продукта нет ограничений по использованию на объекте даже при экстремальных температурах – от -60 до +130 в любых климатических зонах.

Удобная логистика и наличие на складе позволяет планировать доставку в самые отдаленные регионы страны и мира. Ключевым фактором работы нашей компании является ориентация на клиента, максимальное удовлетворение всех потребностей. Одним из наших ноу-хау является модульный принцип построения кабельного ввода, таким образом, один кабельный ввод трансформируется в другой не путем его полной замены, а заменой нескольких деталей. Данный принцип запатентован. Нами так же ведутся дополнительные исследования в области усовершенствования нашей продукции.

«...наши технологии позволяют нам с гордостью заявить о лучших кабельных вводах в мире!»

Генеральный директор

Вайциос А.В.

ООО «НордЭкс»

Ex	1	Ex	d
<p>Знак взрывозащищенного оборудования соответствующего требованиям стандартов ТР ТС</p>	<p>Знак уровня взрывозащиты</p>	<p>Знак соответствия стандартам</p>	<p>Знак вида взрывозащиты</p>
	<p>Уровни взрывозащитности электрооборудования имеют в российской классификации обозначения 2, 1 и 0:</p> <p>Уровень 2 – электрооборудование повышенной надежности против взрыва: в нем взрывозащита обеспечивается только в нормальном режиме работы;</p> <p>Уровень 1 – взрывобезопасное электрооборудование: взрывозащищенность обеспечивается как при нормальных режимах работы, так и при вероятных повреждениях, зависящих от условий эксплуатации, кроме поврежденных средств, обеспечивающих взрывозащищенность;</p> <p>Уровень 0 – особо взрывобезопасное оборудование, в котором применены специальные меры и средства защиты от взрыва.</p>		<ul style="list-style-type: none"> - Взрывозащита вида "e" (повышенная безопасность) - Взрывозащита вида "n" дополнительные меры защиты - Взрывозащита вида "s" (специальный) - Взрывозащита вида "m" <ul style="list-style-type: none"> - заливка специальным компаундом; - Взрывозащита вида "o" <ul style="list-style-type: none"> - масляное заполнение оболочки; - Взрывозащита вида "q" - заполнение оболочки кварцевым песком; - Взрывозащита вида "p" - заполнение или продувка оболочки взрывобезопасным газом под избыточным давлением. - Взрывозащита вида "d" (взрывозащитная оболочка). - Взрывозащита вида "i" (искробезопасная цепь)

II C**T3****Gb**

Знак подгруппы
(категория смеси)

Знак температурного класса

Знак уровня и группы
взрывозащиты

Существуют три под-
категории категории
II: IIA, IIB, IIC. Каждая
последующая под-
категория включает
(может заменить)
предшествующую, то
есть, подкатегория C
является высшей и
соответствует требо-
ваниям всех категорий
– A, B и C. Она, таким
образом, является са-
мой «строгой».

В системе МЭКEx
(IECEx) предусмотрено
три категории: I, II и III.

Из категории II выде-
лена пыль в III катего-
рию. (Категория II - для
газов, категория III
- для пыли)

Согласно ГОСТу, действует
следующая классификация по
температуре самовоспламене-
ния:

Темпе- ратур- ный класс	Макси- мальная темпера- тура оборудова- ния, °C	Температура самовоспла- менения взрывоопас- ной среды, °C
T1	до 450	свыше 450
T2	до 300	свыше 300
T3	до 200	свыше 200
T4	до 135	свыше 135
T5	до 100	свыше 100
T6	до 85	свыше 85

Оборудование Группы II и
Группы III с уровнями взры-
возащиты Gb должно обе-
спечивать необходимый
уровень взрывозащиты
при нормальном режиме
эксплуатации и ожидаемых
неисправностях оборудо-
вания.

Оборудование с уровнем
взрывозащиты Gb предна-
значено для применения в
местах, где вероятно воз-
никновение взрывоопас-
ной среды, создаваемой
смесью воздуха и газов,
паров.

Оборудование с уровнем
взрывозащиты Db предна-
значено для применения в
местах, где вероятно воз-
никновение взрывоопас-
ной среды, создаваемой
смесью воздуха и пыли.

Серия ВН



Вводы серии ВН предназначены для ввода гибких кабелей в электрооборудование, применяемое во взрывоопасных зонах.

стр. 10

Вводы серии ВН, оснащенные фитингом для присоединения трубы



стр. 12

Вводы серии ВН, оснащенные фитингом для крепления металлорукава



стр. 14

Серия ВА

Вводы серии ВА предназначены для ввода бронированных кабелей в электрооборудование, применяемое во взрывоопасных зонах.

стр. 18



Вводы серии ВА, оснащенные фитингом для крепления металлорукава

стр. 20



Вводы серии ВА, оснащенные фитингом для присоединения трубы

стр. 22



Серия А



Адаптеры резьбы серии А предназначены для согласования присоединительной резьбы вводного отверстия и кабельного ввода.

стр. 24

Взрывозащищенные заглушки серии Р предназначены для консервации присоединительных резьбовых отверстий электрооборудования, применяемого во взрывоопасных средах.

Серия Р



стр. 26

Серия Е



стр. 28

Кольца заземления серии Е обеспечивают надежное гальваническое соединение в цепи местного заземления кабельного ввода. Кольца изготавливаются из никелированной латуни.

Контргайки серии К рекомендуется использовать для закрепления кабельных вводов, адаптеров, заглушек в отверстиях тонкостенных корпусов или в отверстиях не имеющих резьбу.

Серия К



стр. 28

Серия Gr

Рифленные гайки серии Gr предназначены для предотвращения самоотвинчивания кабельных вводов, заглушек, адаптеров в оборудовании, подверженном вибрациям в нормальном режиме эксплуатации.

стр. 29



Серия Y

Уплотнительные кольца серии Y применяются для герметизации вводного отверстия в соединения кабельного ввода.

стр. 29



Серия PBe

Взрывозащищенное дренажное устройство PBe предназначено для установки в электрооборудование, подверженное образованию конденсата.

стр. 30



Серия PC

Защитные кожухи серии PC предназначены для дополнительной защиты кабельного ввода от загрязнений и неблагоприятных погодных условий.

стр. 31



Серия ВН | Ex d, Ex e, Ex nR, Ex ta

Кабельные вводы для всех типов гибкого кабеля



габаритный чертеж

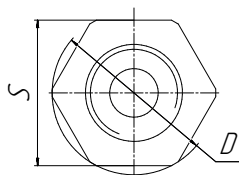
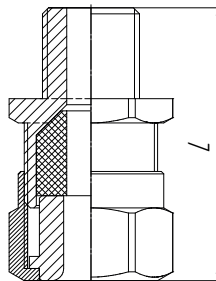

Технические характеристики

Разрешения и сертификаты	ТУ 3599-001-04152391-2016 TC RU C-RU.МЮ62.В.04682
Соответствие нормам	ТР ТС 012/2011 ГОСТ 30852.0-2002 ГОСТ IEC 60079-1-2011 ГОСТ 30852.8-2002 ГОСТ 30852.14-2002 ГОСТ Р МЭК 60079-31-2010
Маркировка взрывозащиты	1 Ex d IIC / 1 Ex e IIC / 2 Ex nR IIC / Ex ta IIIC Da
Уровень IP	IP 66/67/68
Температура эксплуатации	-60С T_a $+130С$
Материал корпуса	Никелированная латунь
Опции	Кольца заземления, контргайки, уплотнительные кольца, рифленные шайбы, защитные кожухи

Код исполнения	Присоединительная резьба	Диаметр внешней оболочки кабеля, мм	S, мм	D, мм	L, мм	Масса, г
ВН16	M16x1,5-6g	3-8	24	27	45	95
ВН20	M20x1,5-6g	6-12	26	29	46	105
ВН25	M25x1,5-6g	12-18	34	37	50	180
ВН32	M32x1,5-6g	18-25	40	44	50	218
ВН40	M40x1,5-6g	25-31	50	54	51	349
ВН50	M50x1,5-6g	31-39	57	63	51	429
ВН3/8	3/8" NPT	3-8	24	27	42	94
ВН1/2	1/2" NPT	6-12	26	29	47	112
ВН3/4	3/4" NPT	12-18	34	37	52	193
ВН1	1" NPT	18-25	40	44	55	242
ВН1.1/4	1 1/4" NPT	25-31	50	54	57	398
ВН1.1/2	1 1/2" NPT	31-39	57	63	58	446

* Варианты исполнения кабельных вводов с трубной цилиндрической резьбой G по запросу.



Серия ВН | Ex d, Ex e, Ex nR, Ex ta

Кабельные вводы для всех типов гибкого кабеля, оснащенные фитингом с трубной резьбой



габаритный чертеж

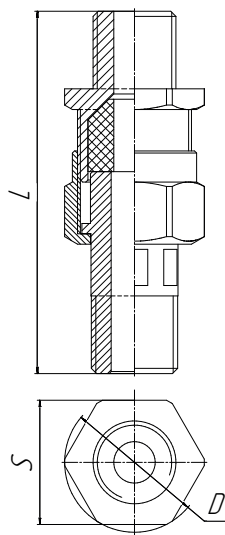

Технические характеристики

Разрешения и сертификаты	ТУ 3599-001-04152391-2016 TC RU C-RU.МЮ62.В.04682
Соответствие нормам	ТР ТС 012/2011 ГОСТ 30852.0-2002 ГОСТ IEC 60079-1-2011 ГОСТ 30852.8-2002 ГОСТ 30852.14-2002 ГОСТ Р МЭК 60079-31-2010
Маркировка взрывозащиты	1 Ex d IIC / 1 Ex e IIC / 2 Ex nR IIC / Ex ta IIC Da
Уровень IP	IP 66/67/68
Температура эксплуатации	-60С < Ta < +130С
Материал корпуса	Никелированная латунь
Опции	Кольца заземления, контргайки, уплотнительные кольца, рифленые шайбы, защитные кожухи

Код исполнения фитинга	Трубная резьба	Код исполнения в сборе с кабельным вводом	Присоединительная резьба	Диаметр внешней оболочки кабеля, мм	S, мм	D, мм	L, мм	Масса, г
16D3/8	G 3/8	BH16D3/8	M16x1,5-6g	3-8	24	27	70	128
20D1/2	G 1/2	BH20D1/2	M20x1,5-6g	6-12	26	29	71	149
25D3/4	G 3/4	BH25D3/4	M25x1,5-6g	12-18	34	37	76	237
32D1	G 1	BH32D1	M32x1,5-6g	18-25	40	44	80	305
40D1.1/4	G 1 1/4	BH40D1.1/4	M40x1,5-6g	25-31	50	54	83	486
50D1.1/2	G 1 1/2	BH50D1.1/2	M50x1,5-6g	31-39	57	63	81	563
16D3/8	G 3/8	BH3/8D3/8	3/8" NPT	3-8	24	27	67	127
20D1/2	G 1/2	BH1/2D1/2	1/2" NPT	6-12	26	29	72	156
25D3/4	G 3/4	BH3/4D3/4	3/4" NPT	12-18	34	37	78	250
32D1	G 1	BH1D1	1" NPT	18-25	40	44	85	329
40D1.1/4	G 1 1/4	BH1.1/4D1.1/4	1 1/4" NPT	25-31	50	54	89	534
50D1.1/2	G 1 1/2	BH1.1/2D1.1/2	1 1/2" NPT	31-39	57	63	88	580

* Варианты исполнения кабельных вводов с трубной цилиндрической резьбой G по запросу.



Серия ВН | Ex d, Ex e, Ex nR, Ex ta

Кабельные вводы для всех типов гибкого кабеля, оснащенные фитингом для подключения металлорукава



габаритный чертеж

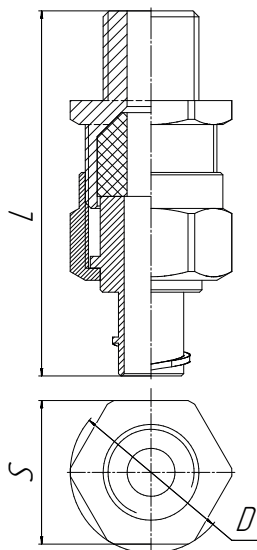

Технические характеристики

Разрешения и сертификаты	ТУ 3599-001-04152391-2016 TC RU C-RU.МЮ62.В.04682
Соответствие нормам	ТР ТС 012/2011 ГОСТ 30852.0-2002 ГОСТ IEC 60079-1-2011 ГОСТ 30852.8-2002 ГОСТ 30852.14-2002 ГОСТ Р МЭК 60079-31-2010
Маркировка взрывозащиты	1 Ex d IIC / 1 Ex e IIC / 2 Ex nR IIC / Ex ta IIIC Da
Уровень IP	IP 66/67/68
Температура эксплуатации	-60С < Ta < +130С
Материал корпуса	Никелированная латунь
Опции	Кольца заземления, контргайки, уплотнительные кольца, рифленые шайбы, защитные кожухи

Код исполнения фитинга	Марка металлур-кава	Код исполне-ния в сборе с кабельным вводом	Присоеди-тельная резьба	Диаметр внешней оболочки кабеля, мм	S, мм	D, мм	L, мм	Масса, г
16Мр12	МРПИ12 РЗЦХ12 РЗЦП12	ВН16Мр12	M16x1,5-6g	3-8	24	27	61	110
		ВН3/8Мр12	3/8" NPT				58	109
20Мр15	МРПИ15 РЗЦХ15 РЗЦП15 ГЕРДА15	ВН20Мр15	M20x1,5-6g	6-12	26	29	62	129
		ВН1/2Мр15	1/2" NPT				63	136
20Мр16	ГЕРДА16	ВН20Мр16	M20x1,5-6g	6-12	26	29	62	129
		ВН1/2Мр16	1/2" NPT				63	136
20Мр18	РЗЦХ18 РЗЦП18 ГЕРДА18	ВН20Мр18	M20x1,5-6g	6-12	26	29	62	129
		ВН1/2Мр18	1/2" NPT				63	136
20Мр20	МРПИ20 РЗЦХ20 РЗЦП20 ГЕРДА20	ВН20Мр20	M20x1,5-6g	6-12	26	29	62	130
		ВН1/2Мр20	1/2" NPT				63	136
20Мр22	РЗЦХ22 ГЕРДА22	ВН20Мр22	M20x1,5-6g	6-12	34	37	62	140
		ВН1/2Мр22	1/2" NPT				63	145
20Мр25	МРПИ25 РЗЦХ25 РЗЦП25 ГЕРДА25	ВН20Мр25	M20x1,5-6g	6-12	34	37	62	140
		ВН1/2Мр25	1/2" NPT				63	145
25Мр20	МРПИ20 РЗЦХ20 РЗЦП20 ГЕРДА20	ВН25Мр20	M25x1,5-6g	12-17	34	37	66	145
		ВН3/4Мр20	3/4" NPT				68	145
25Мр22	РЗЦХ22 ГЕРДА22	ВН25Мр22	M25x1,5-6g	12-18	34	37	66	145
		ВН3/4Мр22	3/4" NPT				28	145
25Мр25	МРПИ25 РЗЦХ25 РЗЦП25 ГЕРДА25	ВН25Мр25	M25x1,5-6g	12-18	34	37	66	145
		ВН3/4Мр25	3/4" NPT				68	145

продолжение таблицы на следующей странице

Код исполнения фитинга	Марка металлур-кава	Код исполне-ния в сборе с кабельным вводом	Присоеди-тельная резьба	Диаметр внешней оболочки кабеля, мм	S, мм	D, мм	L, мм	Масса, г
25Мр32	МРПИ32 РЗЦХ32 РЗЦП32 ГЕРДА32	ВН25Мр32	M25x1,5-6g	12-18	40	44	66	276
		ВН3/4Мр32	3/4" NPT				71	276
32Мр25	МРПИ25 РЗЦХ25 РЗЦП25 ГЕРДА25	ВН32Мр25	M32x1,5-6g	18-21	40	44	66	276
		ВН1Мр25	1" NPT				71	300
32Мр32	МРПИ32 РЗЦХ32 РЗЦП32 ГЕРДА32	ВН32Мр32	M32x1,5-6g	18-25	40	44	66	273
		ВН1Мр32	1" NPT				71	297
32Мр38	МРПИ38 РЗЦХ38 РЗЦП38 ГЕРДА38	ВН32Мр38	M32x1,5-6g	18-25	50	54	67	300
		ВН1Мр38	1" NPT				67	300
40Мр32	МРПИ32 РЗЦХ32 РЗЦП32 ГЕРДА32	ВН40Мр32	M40x1,5-6g	25-28	50	54	67	426
		ВН1.1/4Мр32	1 1/4" NPT				73	475
40Мр38	МРПИ38 РЗЦХ38 РЗЦП38 ГЕРДА38	ВН40Мр38	M40x1,5-6g	25-31	50	54	67	416
		ВН1.1/4Мр38	1 1/4" NPT				73	465

* Варианты исполнения кабельных вводов с трубной цилиндрической резьбой G по запросу.

Не меняй кабельный ввод - замени деталь!

Модульный принцип построения кабельного ввода позволяет легко присоединить трубу или металлорукав путем замены одной детали без замены кабельного ввода целиком.

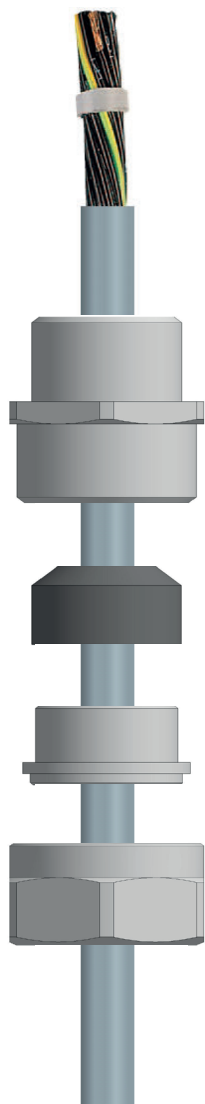

Фитинг для
подключения трубы



Фитинг для
подключения
металлорукава



Серия ВА | Ex d, Ex e, Ex nR, Ex ta

Кабельные вводы для всех типов бронированного кабеля

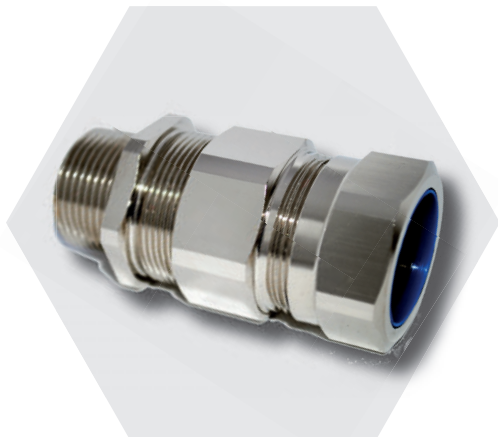

габаритный чертёж

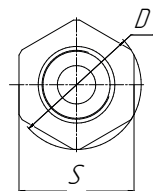
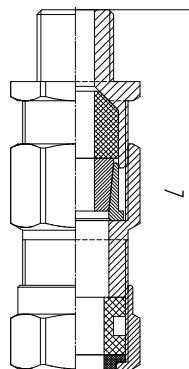

Технические характеристики

Разрешения и сертификаты	ТУ 3599-001-04152391-2016 TC RU C-RU.МЮ62.В.04682
Соответствие нормам	ТР ТС 012/2011 ГОСТ 30852.0-2002 ГОСТ IEC 60079-1-2011 ГОСТ 30852.8-2002 ГОСТ 30852.14-2002 ГОСТ Р МЭК 60079-31-2010
Маркировка взрывозащиты	1 Ex d IIC / 1 Ex e IIC / 2 Ex nR IIC / Ex ta IIIC Da
Уровень IP	IP 66/67/68
Температура эксплуатации	-60С <math>< Ta < +130С</math>
Материал корпуса	Никелированная латунь
Опции	Кольца заземления, контргайки, уплотнительные кольца, рифленные шайбы, защитные кожухи

Код исполнения	Присоединительная резьба	Диаметр внутренней оболочки кабеля, мм	Диаметр внешней оболочки кабеля, мм	S, мм	D, мм	L, мм	Масса, г
BA16	M16x1,5-6g	3-8	8-12	24	27	76	156
BA20	M20x1,5-6g	6-12	9-17	26	29	76	163
BA25	M25x1,5-6g	12-18	15-25	34	37	82	258
BA32	M32x1,5-6g	18-25	21-31	40	44	82	318
BA40	M40x1,5-6g	25-31	27-37	50	54	86	532
BA50	M50x1,5-6g	31-39	36-46	57	63	85	651
BA3/8	3/8" NPT	3-8	8-12	24	27	73	155
BA1/2	1/2" NPT	6-12	9-17	26	29	77	171
BA3/4	3/4" NPT	12-18	15-25	34	37	84	272
BA1	1" NPT	18-25	21-31	40	44	87	342
BA1.1/4	1 1/4" NPT	25-31	27-37	50	54	92	581
BA1.1/2	1 1/2" NPT	31-39	36-46	57	63	92	668

* Варианты исполнения кабельных вводов с трубной цилиндрической резьбой G по запросу.



Серия BA | Ex d, Ex e, Ex nR, Ex ta

Кабельные вводы для всех типов бронированного кабеля с фитингом для подключения металлорукава



габаритный чертеж

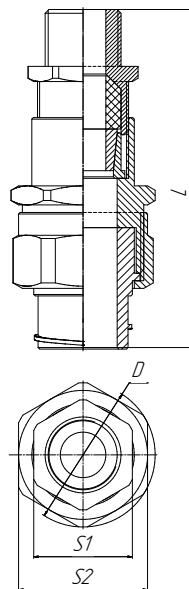

Технические характеристики

Разрешения и сертификаты	ТУ 3599-001-04152391-2016 TC RU C-RU.MЮ62.B.04682
Соответствие нормам	ТР ТС 012/2011 ГОСТ 30852.0-2002 ГОСТ IEC 60079-1-2011 ГОСТ 30852.8-2002 ГОСТ 30852.14-2002 ГОСТ Р МЭК 60079-31-2010
Маркировка взрывозащиты	1 Ex d IIC / 1 Ex e IIC / 2 Ex nR IIC / Ex ta IIIC Da
Уровень IP	IP 66/67/68
Температура эксплуатации	-60С < Ta < +130С
Материал корпуса	Никелированная латунь
Опции	Кольца заземления, контргайки, уплотнительные кольца, рифленные шайбы, защитные кожухи

Код исполнения	Присоединительная резьба	Диаметр внутр. оболочки кабеля, мм	Диаметр внеш. оболочки кабеля, мм	S1, мм	S2, мм	D, мм	L, мм	Марка металла	Масса, г
BA20Mr25	M20x1,5-6g	6-12	9-17	26	34	38	25	МРПИ25 РЗЦХ25 РЗЦП25 ГЕРДА25	329
BA1/2Mr25	1/2" NPT								
BA25Mr32	M25x1,5-6g	12-18	15-25	34	40	44	92	МРПИ32 РЗЦХ32 РЗЦП32 ГЕРДА32	415
BA3/4Mr32	3/4" NPT								
BA32Mr38	M32x1,5-6g	18-25	21-31	40	50	56	94	МРПИ38 РЗЦХ38 РЗЦП38 ГЕРДА38	596
BA1Mr38	1" NPT								

* Варианты исполнения кабельных вводов с трубной цилиндрической резьбой G по запросу.



Серия BA | Ex d, Ex e, Ex nR, Ex ta

Кабельные вводы для всех типов бронированного кабеля с фитингом для подключения трубы



габаритный чертеж

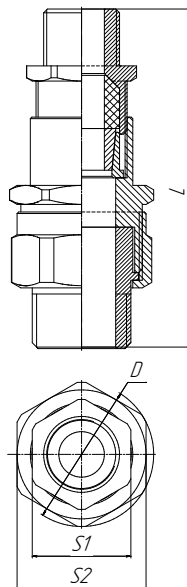

Технические характеристики

Разрешения и сертификаты	ТУ 3599-001-04152391-2016 TC RU C-RU.МЮ62.В.04682
Соответствие нормам	ТР ТС 012/2011 ГОСТ 30852.0-2002 ГОСТ IEC 60079-1-2011 ГОСТ 30852.8-2002 ГОСТ 30852.14-2002 ГОСТ Р МЭК 60079-31-2010
Маркировка взрывозащиты	1 Ex d IIC / 1 Ex e IIC / 2 Ex nR IIC / Ex ta IIIC Da
Уровень IP	IP 66/67/68
Температура эксплуатации	-60С <math>< Ta < +130С</math>
Материал корпуса	Никелированная латунь
Опции	Кольца заземления, контргайки, уплотнительные кольца, рифленные шайбы, защитные кожухи

Код исполнения	Присоединительная резьба	Диаметр внутр. оболочки кабеля, мм	Диаметр внеш. оболочки кабеля, мм	S1, мм	S2, мм	D, мм	L, мм	Трубная резьба	Масса, г
BA20D3/4	M20x1,5-6g	6-12	9-17	26	34	38	25	G3/4	329
BA1/2D3/4	1/2" NPT								
BA25D1	M25x1,5-6g	12-18	15-25	34	40	44	92	G1	415
BA3/4D1	3/4" NPT								
BA32D1.1/4	M32x1,5-6g	18-25	21-31	40	50	56	94	G1 1/4	596
BA1D1.1/4	1" NPT								

* Варианты исполнения кабельных вводов с трубной цилиндрической резьбой G по запросу.



Серия А | Ex d, Ex e, Ex ta
 Взрывозащищенные адаптеры резьбы



габаритный чертеж

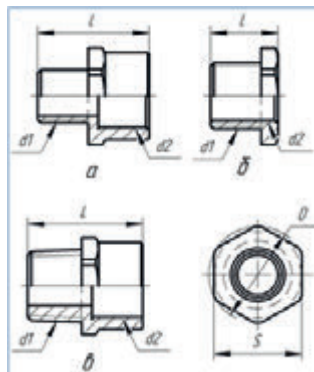

Технические характеристики

Разрешения и сертификаты	ТУ 3599-001-04152391-2016 TC RU C-RU.МЮ62.В.04682
Соответствие нормам	ТР ТС 012/2011 ГОСТ 30852.0-2002 ГОСТ IEC 60079-1-2011 ГОСТ 30852.8-2002 ГОСТ 30852.14-2002 ГОСТ Р МЭК 60079-31-2010
Маркировка взрывозащиты	1 Ex d IIC U / 1 Ex e IIC U / Ex ta IIIC Da U
Уровень IP	IP 66/67/68
Температура эксплуатации	-60С < Ta < +130С
Материал корпуса	Никелированная латунь
Опции	Кольца заземления, контргайки, уплотнительные кольца, рифленые шайбы

Код исполнения	Резьба d1	Резьба d2	S, мм	D, мм	L, мм	Масса, г
A16-20	M16x1,5-6g	M20x1,5-6H	26	29	33	57
A20-25	M20x1,5-6g	M25x1,5-6H	34	37	33	96
A25-32	M25x1,5-6g	M32x1,5-6H	40	44	33	114
A32-40	M32x1,5-6g	M40x1,5-6H	50	54	35	200
A40-50	M40x1,5-6g	M50x1,5-6H	57	63	35	209
A20-16	M20x1,5-6g	M16x1,5-6H	26	29	20	37
A25-20	M25x1,5-6g	M20x1,5-6H	34	37	20	59
A3/8-16	3/8" NPT	M16x1,5-6H	24	27	30	67
A1/2-20	1/2" NPT	M20x1,5-6H	26	29	34	79
A3/4-25	3/4" NPT	M25x1,5-6H	34	37	35	124
A1-32	1" NPT	M32x1,5-6H	40	44	38	156
A1.1/4-40	1 1/4" NPT	M40x1,5-6H	50	54	41	275
A1.1/2-40	1 1/2" NPT	M50x1,5-6H	57	63	42	277

* Варианты исполнения адаптеров с трубной цилиндрической резьбой G по запросу.

** Адаптеры с прочими сочетаниями резьб по запросу.



Серия P | Ex d, Ex e, Ex ta
Взрывозащищенные заглушки



габаритный чертеж

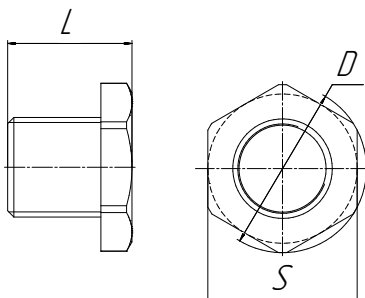

Технические характеристики

Разрешения и сертификаты	ТУ 3599-001-04152391-2016 TC RU C-RU.МЮ62.В.04682
Соответствие нормам	ТР ТС 012/2011 ГОСТ 30852.0-2002 ГОСТ IEC 60079-1-2011 ГОСТ 30852.8-2002 ГОСТ 30852.14-2002 ГОСТ Р МЭК 60079-31-2010
Маркировка взрывозащиты	1 Ex d IIC U / 1 Ex e IIC U / Ex ta IIIC Da U
Уровень IP	IP 66/67/68
Температура эксплуатации	-60С < Ta < +130С
Материал корпуса	Никелированная латунь
Опции	Контргайки, уплотнительные кольца, рифленые шайбы

Код исполнения	Резьба	S, мм	D, мм	L, мм	Масса, г
P16	M16x1,5-6g	24	27	20	47
P20	M20x1,5-6g	26	29	20	65
P25	M25x1,5-6g	34	37	20	104
P32	M32x1,5-6g	40	44	20	160
P40	M40x1,5-6g	50	54	22	286
P50	M50x1,5-6g	57	63	22	416
P3/8	3/8"	24	27	20	51
P1/2	1/2"	26	29	24	83
P3/4	3/4"	34	37	25	136
P1	1"	40	44	30	251
P1.1/4	1 1/4"	50	54	31	410
P1.1/2	1 1/2"	57	63	32	554

* Варианты исполнения заглушек с трубной цилиндрической резьбой G по запросу.



Серия Е

Кольца заземления



Код исполнения	Присоединительная резьба кабельного ввода	Действующее значение тока короткого замыкания на протяжении 1 с, кА
E20	M20	3
E25	M25	4
E32	M32	5
E40	M40	7
E50	M50	10

Серия К

Контргайки



Код исполнения	Присоединительная резьба кабельного ввода
K16	M16
K20	M20
K25	M25
K32	M32
K40	M40
K50	M50

Серия Gr
Рифленые шайбы



Код исполнения	Присоединительная резьба кабельного ввода
Gr20	M20
Gr25	M25
Gr32	M32
Gr40	M40
Gr50	M50

Серия Y
Уплотнительные кольца



Код исполнения	Присоединительная резьба кабельного ввода
Y20	M20
Y25	M25
Y32	M32
Y40	M40
Y50	M50

Дренажное устройство PBe

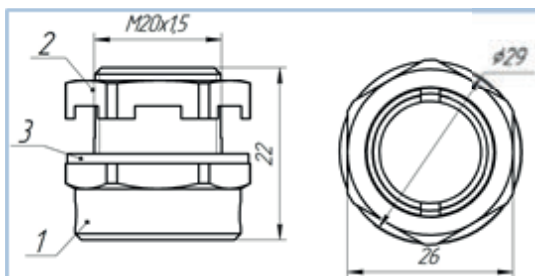
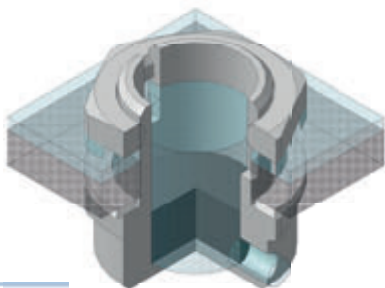

Технические характеристики

Разрешения и сертификаты	ТУ 3599-001-04152391-2016 ТС RU C-RU.МЮ62.В.04682
Соответствие нормам	ТР ТС 012/2011 ГОСТ 30852.0-2002 ГОСТ IEC 60079-1-2011 ГОСТ 30852.8-2002 ГОСТ 30852.14-2002 ГОСТ Р МЭК 60079-31-2010
Маркировка взрывозащиты	1 Ex e IIC U
Уровень IP	IP 66
Температура эксплуатации	-60С < Ta < +130С
Материал корпуса	Никелированная латунь

Серия РС
Чехлы защитные



Код исполнения	Присоединительная резьба кабельного ввода
PC20	M20
PC25	M25
PC32	M32
PC40	M40
PC50	M50



Технические характеристики гибкого кабеля ВВГ

Число жил и номинальное сечение кабеля, мм ²	Наружный диаметр кабеля, мм				
	660 В	1000 В	Число жил и номинальное сечение кабеля, мм ²	660 В	1000 В
Кабель с круглыми жилами					
ВВГ 1 x 1.5	5.0	5.4	ВВГ 3x6	11.9	13.2
ВВГ 1 x 2.5	5.4	5.8	ВВГ 3 x 10	14.5	14.9
ВВГ 1 x 4	6.0	6.6	ВВГ 3x16	17.8	17.8
ВВГ 1 x 6	6.5	7.1	ВВГ 3x25	20.6	21.0
ВВГ 1 x 10	7.8	8.0	ВВГ 3 x 35	22.7	23.2
ВВГ 1x16	9.9	10.1	ВВГ 3 x 50	26.4	26.8
ВВГ 1 x 25	11.0	11.2	ВВГ 3x1.5 + 1 x 1	9.3	10.2
ВВГ 1 x 35	12.0	12.2	ВВГ 3x2.5 + 1 x 1.5	10.2	11.1
ВВГ 1 x 50	13.5	13.7	ВВГ 3x4 + 1 x 2.5	11.8	12.8
ВВГ 1 x 70		15.2	ВВГ 3 x 6 + 1 x 2.5	12.5	13.9
ВВГ 1 x 95		17.3	ВВГ 3 x 6 + 1 x 4	13.0	14.4
ВВГ 1 x 120		19.2	ВВГ 3x10 + 1 x 4	14.9	15.8
ВВГ 1 x 150		22.2	ВВГ 3x10 + 1 x 6	15.4	16.4
ВВГ 1 x 185		24.7	ВВГ 3 x 16 + 1 x 6	18.7	18.7
ВВГ 1 x 240		27.7	ВВГ 3 x 16 + 1 x 10	19.3	19.3
ВВГ 1 x 300		31.0	ВВГ 3 x 25 + 1 x 10	21.2	21.7
ВВГ 2x 1.5	7.6	8.4	ВВГ 3 x 25 + 1 x 16	22.7	23.2
ВВГ 2x 2.5	8.3	9.7	ВВГ 3 x 35 + 1 x 16	24.6	25.1
ВВГ 2x4	10.3	11.5	ВВГ 3 x 50 + 1 x 16	27.2	27.7
ВВГ 2x6	11.3	12.5	ВВГ 3 x 50 + 1 x 25	28.1	28.5
ВВГ 2 x 10	13.7	14.1	ВВГ 3 x 70 + 1 x 25		31.0
ВВГ 2 x 16	16.7	16.7	ВВГ 3 x 95 + 1 x 35		36.1
ВВГ 2 x 25	19.4	19.8	ВВГ 3 x 120 + 1 x 35		39.9
ВВГ 2 x 35	21.4	21.8	ВВГ 3 x 150 + 1 x 50		46.6
ВВГ 2 x 50	24.8	25.2	ВВГ 4x1.5	9.3	10.2
ВВГ 2 x 70		28.2	ВВГ 4 x 2.5	10.2	11.1
ВВГ 2 x 95		32.4	ВВГ 4x4	11.8	13.2
ВВГ 2 x 120		35.8	ВВГ 4x6	13.0	14.4
ВВГ 2 x 150		41.8	ВВГ 4x10	15.9	16.4
ВВГ 2 x 2.5 + 1 x 1.5	9.4	10.3	ВВГ 4x16	20.0	20.4
ВВГ 3x 1.5	8.0	9.5	ВВГ 4x25	22.7	23.2
ВВГ 3 2.5	9.4	10.3	ВВГ 4x35	25.5	26.0
ВВГ 3x4	10.8	12.1	ВВГ 4 x 50	29.1	29.6

Число жил и номинальное сечение кабеля, мм ²	660 В		1000 В	
	Число жил и номинальное сечение кабеля, мм ²	660 В	1000 В	Число жил и номинальное сечение кабеля, мм ²
Кабель с секторными жилами				
ВВГ 3 x 50		29.6	ВВГ 3 x 150 + 1 x 70	42.5
ВВГ 3 x 70		32.4	ВВГ 3 x 185 + 1 x 95	46.7
ВВГ 3 x 95		36.0	ВВГ 3 x 240 + 1 x 120	52.1
ВВГ 3 x 120		38.5	ВВГ 4x50	30.1
ВВГ 3 x 150		41.1	ВВГ 4 x 70	33.2
ВВГ 3 x 185		44.7	ВВГ 4x95	37.5
ВВГ 3 x 240		49.1	ВВГ 4x120	40.4
ВВГ 3 x 50 + 1 x 25		29.2	ВВГ 4 x 150	43.7
ВВГ 3 x 70 + 1 x 35		32.2	ВВГ 4 x 185	47.9
ВВГ 3 x 95 + 1 x 50		36.5	ВВГ 4x240	53.5
ВВГ 3 x 120 + 1 x 70		39.4		

Технические характеристики контрольного кабеля КВВГ

Число жил и номинальное сечение кабеля, мм ²	Наружный диаметр		Число жил и номинальное сечение кабеля, мм ²	
	кабеля, мм	кабеля, мм	кабеля, мм ²	кабеля, мм
КВВГ 4x0,75	7,6	КВВГ 14x1,5	14,4	
КВВГ 5x0,75	8,3	КВВГ 19x1,5	15,9	
КВВГ 7x0,75	9,5	КВВГ 27x1,5	19,3	
КВВГ 10x0,75	11,7	КВВГ 37x1,5	21,5	
КВВГ 14x0,75	12,6	КВВГ 52x1,5	25,5	
КВВГ 19x0,75	13,9	КВВГ 61x1,5	27,0	
КВВГ 27x0,75	16,4	КВВГ 4x2,5	10,2	
КВВГ 37x0,75	18,6	КВВГ 5x2,5	11,1	
КВВГ 52x0,75	21,7	КВВГ 7x2,5	11,9	
КВВГ 61x0,75	22,9	КВВГ 10x2,5	14,9	
КВВГ 4x1	8,0	КВВГ 14x2,5	16,1	
КВВГ 5x1	9,3	КВВГ 19x2,5	17,9	
КВВГ 7x1	10,0	КВВГ 27x2,5	21,7	
КВВГ 10x1	12,3	КВВГ 37x2,5	24,7	
КВВГ 14x1	13,3	КВВГ 4x4	11,8	
КВВГ 19x1	14,7	КВВГ 7x4	14,0	
КВВГ 27x1	17,3	КВВГ 10x4	17,6	
КВВГ 37x1	19,7	КВВГ 4x6	13,0	
КВВГ 52x1	23,0	КВВГ 7x6	15,5	
КВВГ 61x1	24,8	КВВГ 10x6	20,0	
КВВГ 4x1,5	9,2	КВВГ 4x10	15,9	
КВВГ 5x1,5	10,0	КВВГ 7x10	19,5	
КВВГ 7x1,5	10,7	КВВГ 10x10	25,3	
КВВГ 10x1,5	13,3			

Технические характеристики бронированного кабеля ВББШВ, 0,66 кВ

Число жил и номинальное сечение кабеля, мм ²	Наружный диаметр кабеля, мм	Число жил и номинальное сечение кабеля, мм ²	Наружный диаметр кабеля, мм
ВББШВ 1х35	12,7	ВББШВ 4х4	16,0
ВББШВ 1х50	17,7	ВББШВ 4х6	17,1
ВББШВ 2х4	14,40	ВББШВ 4х10	20,0
ВББШВ 2х6	15,40	кабель ВББШВ 4х16	22,7
ВББШВ 2х10	17,80	ВББШВ 4х16ож	22,1
ВББШВ 2х16	20,50	ВББШВ 4х25	26,6
ВББШВ 2х25	22,80	ВББШВ 4х25ож	26,2
ВББШВ 2х25ож	22,6	ВББШВ 4х35	28,5
ВББШВ 0,66 2х35	25,20	ВББШВ 4х35ож	28,6
ВББШВ 0,662х35ож	25	ВББШВ 4х50	31,9
ВББШВ 0,662х50	27,80	ВББШВ 5х1,5	13,5
ВББШВ 0,663х1,5	12,1	ВББШВ 5х2,5	15,1
ВББШВ 0,66 3х2,5	12,9	ВББШВ 5х4	17,0
ВББШВ 0,66 3х4	15,0	ВББШВ 5х6	18,3
ВББШВ 0,66 3х6	16,1	ВББШВ 5х10	21,6
ВББШВ 0,66 3х10	18,6	ВББШВ 5х16	24,5
ВББШВ 0,66 3х16	21,0	ВББШВ 5х16ож	24
ВББШВ 0,66 3х16ож	20,5	ВББШВ 5х25	28,3
ВББШВ 0,66 3х25	24,1	ВББШВ 5х25ож	31,2
ВББШВ 0,66 3х25ож	23,8	ВББШВ 5х35	33,9
ВББШВ 0,66 3х35	26,3	ВББШВ 5х35ож	31,2
ВББШВ 0,66 3х35ож	26,3	ВББШВ 5х50	38,6
ВББШВ 0,66 3х50	29,3		
ВББШВ 0,66 3х4+1х2,5	15,8		
ВББШВ 3х6+1х4	17,0		
ВББШВ 3х10+1х6	19,9		
ВББШВ 3х16+1х10	22,7		
ВББШВ 3х25+1х10ож	24,8		
ВББШВ 3х25+1х16	26,1		
ВББШВ 3х25+1х16ож	26,2		
ВББШВ 3х35+1х16	28,2		
ВББШВ 3х35+1х16ож	27,7		
ВББШВ 3х50+1х16	32,8		
ВББШВ 3х50+1х25	31,0		
ВББШВ 4х1,5	12,7		
ВББШВ 4х2,5	13,7		

Технические характеристики бронированного кабеля ВББШВ, 1 кВ

Число жил и номинальное сечение кабеля, мм ²	Наружный диаметр кабеля, мм	Число жил и номинальное сечение кабеля, мм ²	Наружный диаметр кабеля, мм
ВББШВ 1х35	17,2	ВББШВ 3х35+1х16	28,7
ВББШВ 1х70	19,4	ВББШВ 3х35+1х16ож	28,8
ВББШВ 1х150	26,4	ВББШВ 3х50+1х16	38,2
ВББШВ 1х185	28,5	ВББШВ 3х50+1х25	31,4
ВББШВ 2х1,5	13	ВББШВ 3х70+1х35	34,6
ВББШВ 2х2,5	12,9	ВББШВ 3х95+1х50	38,2
ВББШВ 2х4	15,60	ВББШВ 3х120+1х70	40,7
ВББШВ 2х6	16,60	ВББШВ 3х150+1х70	44,7
ВББШВ 2х10	18,20	ВББШВ 3х185+1х95	48,5
ВББШВ 2х16	20,90	ВББШВ 3х240+1х120	54,0
ВББШВ 2х25	23,20	ВББШВ 4х1,5	12,9
ВББШВ 2х25ож	25,5	ВББШВ 4х2,5	13,9
ВББШВ 2х35	25,60	ВББШВ 4х4	17,4
ВББШВ 2х35ож	27	ВББШВ 4х6	18,6
ВББШВ 2х50	28,20	ВББШВ 4х10	20,5
ВББШВ 2х70	29,20	ВББШВ 4х16	23,2
ВББШВ 2х95	31,6	ВББШВ 4х16ож	22,2
ВББШВ 2х120	34,3	ВББШВ 4х25	27,1
ВББШВ 2х150	37,1	ВББШВ 4х25ож	27
ВББШВ 2х185	39,5	ВББШВ 4х35	29,0
ВББШВ 2х240	44,1	ВББШВ 4х35ож	28,9
ВББШВ 3х1,5	13,5	ВББШВ 4х50	32,4
ВББШВ 3х2,5	18,2	ВББШВ 4х70	35,9
ВББШВ 3х4	16,3	ВББШВ 4х95	39,2
ВББШВ 3х6	17,4	ВББШВ 4х120	41,9
ВББШВ 3х10	19,1	ВББШВ 4х150	45,8
ВББШВ 3х16	21,5	ВББШВ 4х185	49,6
ВББШВ 3х16ож	25,0	ВББШВ 4х240	55,3
ВББШВ 3х25	24,5	ВББШВ 5х1,5	15,3
ВББШВ 3х25ож	28,8	ВББШВ 5х2,5	16,2
ВББШВ 3х35	26,7	ВББШВ 5х4	18,6
ВББШВ 3х35ож	27,4	ВББШВ 5х6	20,0
ВББШВ 3х50	29,7	ВББШВ 5х10	22,1
ВББШВ 3х70	32,9	ВББШВ 5х16	25,0
ВББШВ 3х95	36,8	ВББШВ 5х16ож	25
ВББШВ 3х120	39,2	ВББШВ 5х2,5	28,9
ВББШВ 3х150	42,3	ВББШВ 5х25 (ож)	32,2
ВББШВ 3х185	46,1	ВББШВ 5х35	39,3
ВББШВ 3х240	51,2	ВББШВ 5х35ож	33,3
ВББШВ 3х4+1х2,5	17,0	ВББШВ 5х50	38,8
ВББШВ 3х6+1х4	18,4	ВББШВ 5х70	37,3
ВББШВ 3х10+1х6	20,9	ВББШВ 5х95	42,3
ВББШВ 3х16+1х10	22,7	ВББШВ 5х120	45,1
ВББШВ 3х25+1х10ож	28,4	ВББШВ 5х150	49,1
ВББШВ 3х25+1х16	26,6	ВББШВ 5х185	53,5
ВББШВ 3х25+1х16ож	26,6	ВББШВ 5х240	59,2

СИСТЕМА ДОБРОВОЛЬНОЙ СЕРТИФИКАЦИИ СИСТЕМ МЕНЕДЖМЕНТА
«ФедРегистр»
РОСС RU.31184.04ЖПСО



01022

Орган по сертификации
ООО «Федеральный Регистр»
(ОГРН 1147847035885)

191186, г. Санкт-Петербург, Невский пр., д. 22-24 лит. А, оф. 24/11
Тел. (812) 913-01-92, FedRegister@com-1.ru

СЕРТИФИКАТ СООТВЕТСТВИЯ

№ СДС.ФР.СМ.00102.16

Выдан

Обществу с ограниченной ответственностью

«НордЭкс»

ИНН 7811619122

192076, РФ, г. Санкт-Петербург, Рыбачий проспект, д. 27, оф. 109

НАСТОЯЩИЙ СЕРТИФИКАТ УДОСТОВЕРЯЕТ, ЧТО

СИСТЕМА МЕНЕДЖМЕНТА КАЧЕСТВА

применительно к производству взрывозащищенного электрооборудования;
производству общепромышленного электрооборудования; проектированию и
разработке электрооборудования; оптовой продаже электрооборудования

СООТВЕТСТВУЕТ ТРЕБОВАНИЯМ

ГОСТ Р ИСО 9001-2015 (ISO 9001:2015)

Дата регистрации 29/11/2016г.

Срок действия до 29/11/2019г.

Руководитель органа по сертификации

Рыбалкин С.С./

подпись фамилия, инициалы



М.П.

Организация - держатель сертификата обязана поддерживать систему менеджмента в соответствии с требованиями стандарта и подтверждать соответствие путем прохождения инспекционного контроля в 2017 и 2018 гг.
Действие сертификата регистрируется в реестре: <http://com-1.ru>





ООО «НордЭкс»
192076, Россия, г. Санкт-Петербург,
Рыбацкий проспект дом 27, оф. 109
т. +7 (812) 448-23-47
E-mail: info@nord-ex.ru
www.nord-ex.ru

Филиал Санкт-Петербург
ООО «СЗК»
192076, Россия, г. Санкт-Петербург,
Рыбацкий проспект дом 27, оф. 109
т. +7 (812) 448-23-47
E-mail: SPB@nord-ex.ru
www.nord-ex.ru

Филиал Самара
ООО «ИК «Энергоресурс»
443125, Россия, г. Самара,
улица Аминева дом 16А, оф. 201
т. +7 (846) 993-42-37 (39)
E-mail: Samara@nord-ex.ru
www.nord-ex.ru