



## NORDIC ANTARES LED N33

Рабочая фара Nordic ANTARES LED N33 обеспечивает равномерное и сильное освещение.

Фара отличается длительным сроком службы, высокой эксплуатационной безопасностью и неприхотливостью в обслуживании. Фара рассчитана на работу в суровых условиях.

### Light patterns

N33 2100lm  
Wide Flood

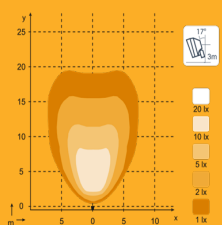

N33 2100lm  
Flood

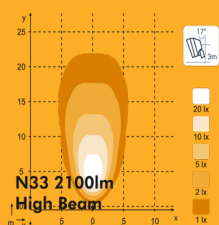

N33 2100lm  
High Beam

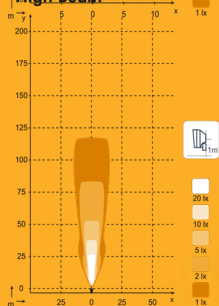



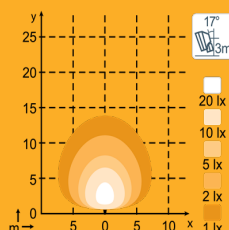

N33 1680lm  
Diffused



# NORDICLIGHTS



### Features

-  Длительный срок
-  Неприхотливость в
-  Водонепроницаемость
-  Конструкция класса
-  Защита от напряжения
-  ЭМС
-  Защита от сброса
-  Защита от бросков
-  Защита от перегрева
-  Соляной туман
-  Оптически равномерн
-  Мощное освещение
-  Доступны различные
-  Сменный рассеивате
-  Поддержка разных
-  Компактность

### Drawings

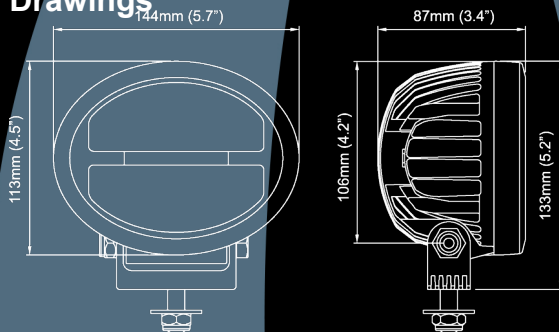

### Specifications

Теоретический световой	3400лм
Рабочий световой поток:	2100лм
Цветовая температура:	5700K
Выходное напряжение, DC:	12- 9-32В
Потребляемая мощность:	35Вт
Номинальный ток при:	24V 1.5A 12V 3.0A
Электроника:	Встроенная
Разъем:	Built-in Deutsch 2-pin
Монтаж:	Один болт M10
Удар:	60G
Вибрация:	15,3 G ср. кв., 24-2000 Гц
Рассеиватель:	Поликарбонат
цвет линзы:	Белый Прозрачный
Корпус:	Алюминий
Масса:	1.5кг
Класс защиты IP:	IP68 IP6K9K SAE J1455
Соляной туман:	ISO 9227 240H
ЭМС:	CISPR 25 класс 3 ISO 13766 ISO 14982 ISO 7637-2
Рабочие температуры:	-40°C... +85°C (Защита от перегрева)
Упаковка:	12 шт / коробка

## Nordic Lights™ Herrmans Oy Ab

P.O. Box 36, Bennäsvägen 143  
FIN-68601 Jakobstad, FINLAND  
Tel: +358 (0)6 781 5100  
Fax: +358 (0)6 723 3160  
E-mail: nordiclights@nordiclights.com  
Web: www.nordiclights.com  
VAT ID: FI17390930