

VEKA INT EKO

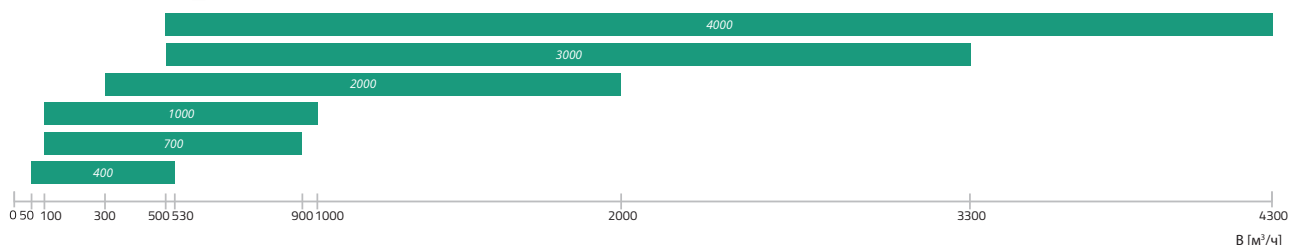

ПРИТОЧНО ВЫТЯЖНЫЕ УСТАНОВКИ

Место установки	Производство продуктов питания, Промышленные помещения, Склады, Спортивные сооружения.
Описание	<p>VEKA INT EKO - высококачественные приточные агрегаты, которые обеспечивают экономию энергии и короткое время инсталлирования. Установка VEKA INT EKO превышает ErP требования в 2016 году? более экономична, обеспечивает самые высокие сбережения в своем классе.</p> <p>Блоки VEKA INT EKO являются легкими и могут быть установлены во всех позициях в самых узких местах. Возможность для различных климатических зон: каждая модель имеет несколько вариантов электрических нагревателей и 1000+ моделей имеют варианты водяного нагревателя.</p> <p>Воздушные заслонки интегрированы.</p>
Управления	<ul style="list-style-type: none"> › Stouch › Flex
Характеристики	<ul style="list-style-type: none"> › 6 Модели с различными электрическими нагревателями и водонагревателями. 25 вариантов! › 6 монтажные положения и обслуживание удобно. › Низкая высота для установки под потолком. › Современные автоматическое управления. Интеграция с системами управления. › Экономически эффективные решения: высокая воздухопроницаемость, эффективные вентиляторы и фильтры.
Конструкция	<ul style="list-style-type: none"> › Порошковое покрытие оцинкованной стали; › Акустическая и теплоизоляция наружных стен - 30 мм. › Вентилятор EC; › Встроенный воздушная заслонка с приводом. › Дополнительное реле давления загрязнения фильтра. › Дополнительные фильтры: G4, M5 или F7.

VEKA INT EKO

VEKA INT 400 EKO
VEKA INT 700 EKO

VEKA INT 1000 EKO
VEKA INT 2000 EKO
VEKA INT W 1000 EKO
VEKA INT W 2000 EKO

VEKA INT 3000 - 4000 EKO
VEKA INT W 3000 - 4000 EKO

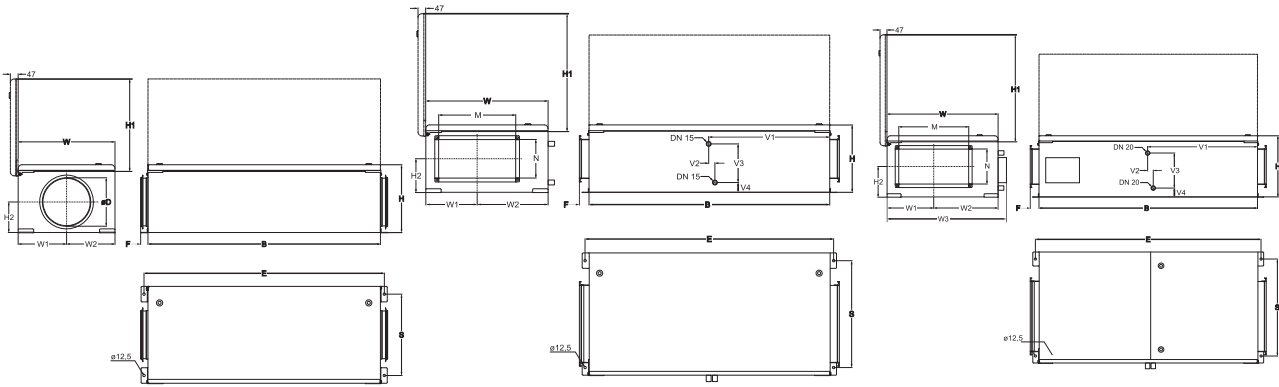

Размеры [мм]

Установка	W	W1	W2	W3	B	H	H1	H2	E	S	M	N	V1	V2	V3	V4	F	ØD
VEKA INT 400 EKO	450	225	225	-	1130	325	427	157	1171	370	-	-	-	-	-	-	30	200
VEKA INT 700 EKO	500	250	250	-	1200	350	477	157	1241	420	-	-	-	-	-	-	40	250
VEKA INT 1000 EKO	635	267	368	-	1250	350	612	174	1291	555	400	200	-	-	-	-	50	-
VEKA INT 2000 EKO	750	316	434	-	1550	460	727	249	1591	670	500	250	-	-	-	-	50	-
VEKA INT 3000 EKO	950	417	533	1065	1700	550	826	268	1526	992	700	400	-	-	-	-	50	-
VEKA INT 4000 EKO	950	417	533	1065	1700	550	826	268	1526	992	700	400	-	-	-	-	50	-
VEKA INT W 1000 EKO	635	267	368	-	1250	350	612	174	1291	555	400	200	618	43	190	71	50	-
VEKA INT W 2000 EKO	750	316	434	-	1550	460	727	249	1591	670	500	250	740	42	297	73	50	-
VEKA INT W 3000 EKO	950	417	533	1065	1700	550	826	268	1526	992	700	400	845	38	360	78	50	-
VEKA INT W 4000 EKO	950	417	533	1065	1700	550	826	268	1526	992	700	400	845	38	360	78	50	-

Дополнительные аксессуары

Установка	Stouch Flex	S-1141 S-RC02-F2 S-KFF-U	SKS	AKS AP	SSB Обогрев	SSB Охлаждение	RMG 80/60°C	RMG 60/40°C	VVP/VXP 80/60°C	VVP/VXP 60/40°C
VEKA INT 400 EKO	+	+	-	200	-	81	-	-	-	-
VEKA INT 700 EKO	+	+	-	250	-	81	-	-	-	-
VEKA INT 1000 EKO	+	+	400x200	-	-	81	-	-	-	-
VEKA INT 2000 EKO	+	+	500x250	-	-	81	-	-	-	-
VEKA INT 3000 EKO	+	+	700x400	-	-	81	-	-	-	-
VEKA INT 4000 EKO	+	+	700x400	-	-	81	-	-	-	-
VEKA INT W 1000 EKO	+	+	400x200	-	61	81	3-1,6-4	3-1,0-4	45.10-1,6	45.10-1,0
VEKA INT W 2000 EKO	+	+	500x250	-	61	81	3-2,5-4	3-2,5-4	45.10-2,5	45.10-2,5
VEKA INT W 3000 EKO	+	+	700x400	-	61	81	+	+	+	+
VEKA INT W 4000 EKO	+	+	700x400	-	61	81	+	+	+	+

SSB 61-управляющий сигнал 0 ... 10VDC

Аксессуары

<p>Пульт управления</p>  <p>FLEX ст. 207</p>	<p>Контроллер датчика</p>  <p>Stouch ст. 206</p>	<p>Датчик давления</p>  <p>S-1141 ст. 209</p>	<p>Сенсор CO₂</p>  <p>S-RC02-F2 ст. 210</p>	<p>Датчик влажности</p>  <p>S-KFF-U ст. 211</p>	
<p>Прямоугольный глушитель</p>  <p>SKS ст. 245</p>	<p>Канальный глушитель</p>  <p>AKS ст. 246</p>	<p>Хомут</p>  <p>AP ст. 249</p>	<p>Электромоторный привод</p>  <p>SSB ст. 225</p>	<p>Узел смешивания</p>  <p>RMG ст. 226</p>	<p>2 и 3-ходовой клапаны</p>  <p>VVP/VXP ст. 227</p>

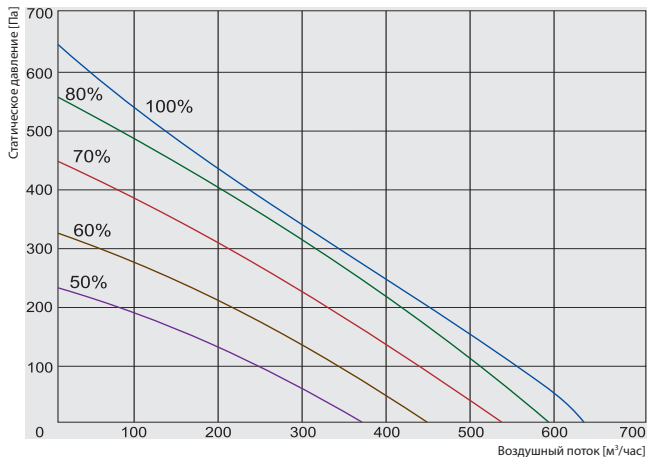

- ① **VEKA INT400/1,2-L1 EKO**
- ① **VEKA INT 400/2,0-L1 EKO**
- ① **VEKA INT 400/5,0-L1 EKO**

VEKA INT 400 EKO	Lwa общ, дБ(A)	LWA, дБ(A)						
		125 Гц	250 Гц	500 Гц	1 кГц	2 кГц	4 кГц	8 кГц
Вход	67	50	56	65	61	43	47	34
Выход	74	56	62	73	62	63	57	40
Окружение	53	37	41	51	45	38	37	24

Измерен при 560 м³/ч, 122 Па

		400/1,2-L1 EKO	400/2,0-L1 EKO	400/5,0-L1 EKO
Нагреватель	-фаза/напряжение [50Гц/ВАЦ]	~1, 230	~1, 230	~2, 400
	-мощность/сила тока [кВт]	1,2	2,0	5,0
Вентилятор	-фаза/напряжение [50Гц/ВАЦ]	~1, 230	~1, 230	~1, 230
	-текущий [кВт/А]	0,082/0,75	0,082/0,75	0,082/0,75
	-скорость [мин⁻¹]	3200	3200	3200
	-класс защиты	IP-54	IP-54	IP-54
	-мощность/сила тока [кВт/А]	1,28/5,95	2,08/9,44	5,08/13,32
Авт. управление установлено		установлен	установлен	установлен
Класс фильтра		M5	M5	M5
Изоляция стен	[мм]	30	30	30
Вес	[кг]	36,0	36,0	37,0
Соответствует ERP стандарта 2016; 2018		+	+	+

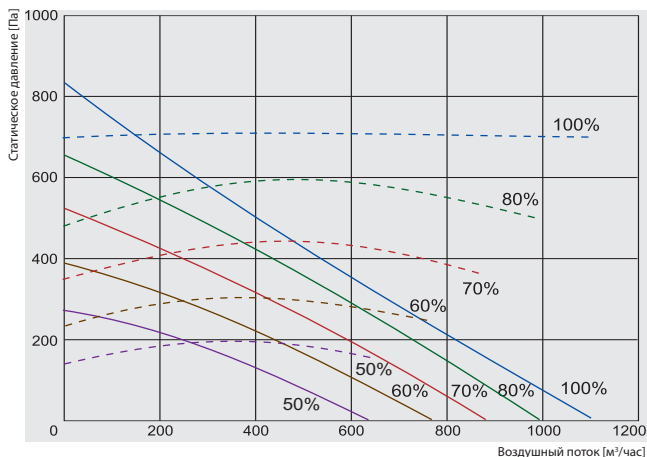

- ① **VEKA INT 700/2,4-L1 EKO**
- ① **VEKA INT 700/5,0-L1 EKO**
- ① **VEKA INT 700/9,0-L1 EKO**

VEKA INT 700 EKO	Lwa общ, дБ(A)	LWA, дБ(A)						
		125 Гц	250 Гц	500 Гц	1 кГц	2 кГц	4 кГц	8 кГц
Вход	69	50	59	61	65	64	54	52
Выход	75	62	68	73	63	53	46	40
Окружение	55	40	47	51	50	45	40	37

Измерен при 838 м³/ч, 162 Па

		700/2,4-L1 EKO	700/5,0-L1 EKO	700/9,0-L1 EKO
Нагреватель	-фаза/напряжение [50Гц/ВАЦ]	~1, 230	~2, 400	~3, 400
	-мощность/сила тока [кВт]	2,4	5,0	9,0
Вентилятор	-фаза/напряжение [50Гц/ВАЦ]	~1, 230	~1, 230	~1, 230
	-текущий [кВт/А]	0,358 /1,6	0,358 /1,6	0,358 /1,6
	-скорость [мин⁻¹]	3380	3380	3380
	-класс защиты	IP-44	IP-44	IP-44
	-мощность/сила тока [кВт/А]	2,76 /12,03	5,36 /14,10	9,36 /14,60
Авт. управление установлено		установлен	установлен	установлен
Класс фильтра		M5	M5	M5
Изоляция стен	[мм]	30	30	30
Вес	[кг]	45,0	45,0	45,0
Соответствует ERP стандарта 2016; 2018		+	+	+

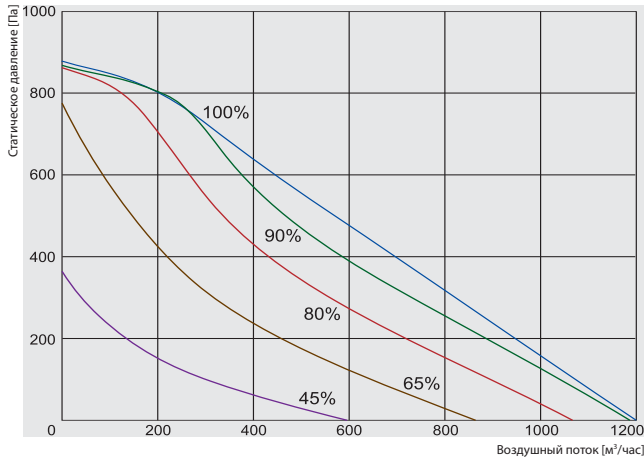

- ① VEKA INT 1000/2,4-L1 EKO
- ① VEKA INT 1000/5,0-L1 EKO
- ① VEKA INT 1000/9,0-L1 EKO
- ① VEKA INT 1000/12,0-L1 EKO

VEKA INT 1000 EKO	Lwa общ. дБ(A)	LWA, дБ(A)						
		125 Гц	250 Гц	500 Гц	1 кГц	2 кГц	4 кГц	8 кГц
Вход	69	53	56	65	63	61	59	53
Выход	75	64	70	72	65	56	53	49
Окружение	55	44	45	51	48	44	41	38

Измерен при 1036 м³/ч, 133 Па

1000/2,4-L1 EKO 1000/5,0-L1 EKO 1000/9,0-L1 EKO 1000/12,0-L1 EKO

Нагреватель	-фаза/напряжение [50Гц/ВАЦ]	~1, 230	~2, 400	~3, 400	~3, 400
	-мощность/сила тока [кВт]	2,4	5,0	9,0	12,0
Вентилятор	-фаза/напряжение [50Гц/ВАЦ]	~1, 230	~1, 230	~1, 230	~1, 230
	-текущий [кВт/А]	0,233 /1,74	0,233 /1,74	0,358 /1,6	0,233 /1,74
	-скорость [мин⁻¹]	3220	3220	3220	3220
	-класс защиты	IP-44	IP-44	IP-44	IP-44
	-мощность/сила тока [кВт/А]	2,63 /12,17	5,23 /14,24	9,36 /14,60	12,23 /19,06
Авт. управление установлено		установлен	установлен	установлен	установлен
Класс фильтра		M5	M5	M5	M5
Изоляция стен	[мм]	30	30	30	30
Вес	[кг]	56,0	56,0	57,0	57,0
Соответствует ERP стандарта 2016; 2018		+	+	+	+

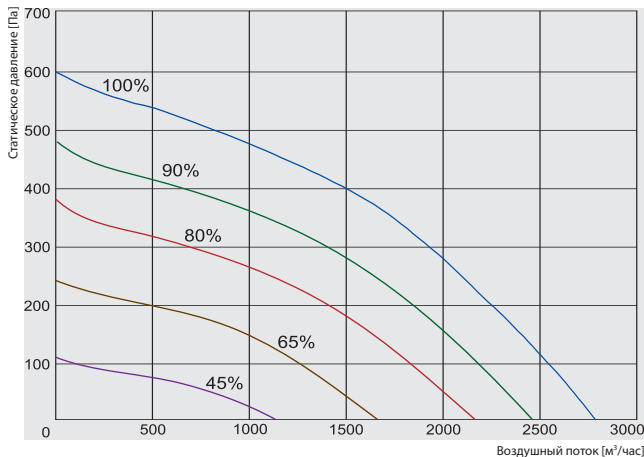

- ① VEKA INT 2000/6,0-L1 EKO
- ① VEKA INT 2000/15,0-L1 EKO
- ① VEKA INT 2000/21,0-L1 EKO

VEKA INT 2000 EKO	Lwa общ. дБ(A)	LWA, дБ(A)						
		125 Гц	250 Гц	500 Гц	1 кГц	2 кГц	4 кГц	8 кГц
Вход	80	71	78	72	57	61	59	55
Выход	84	75	80	79	74	73	70	67
Окружение	65	58	62	57	49	52	51	48

Измерен при 2493 м³/ч, 120 Па

2000/6,0-L1 EKO 2000/15,0-L1 EKO 2000/21,0-L1 EKO

Нагреватель	-фаза/напряжение [50Гц/ВАЦ]	~2, 400	~3, 400	~3, 400
	-мощность/сила тока [кВт]	6,0	15,0	21,0(12+9)
Вентилятор	-фаза/напряжение [50Гц/ВАЦ]	~1, 230	~1, 230	~1, 230
	-текущий [кВт/А]	0,438 /1,97	0,438 /1,97	0,438 /1,97
	-скорость [мин⁻¹]	2010	2010	2010
	-класс защиты	IP-44	IP-44	IP-44
	-мощность/сила тока [кВт/А]	6,44 /16,97	15,44 /23,62	21,44 /32,28
Автоматический контроль		установлен	установлен	установлен
Класс фильтра		M5	M5	M5
Изоляция стен	[мм]	30	30	30
Вес	[кг]	88,0	88,5	89,0
Соответствует ERP стандарта 2016; 2018		+	+	+

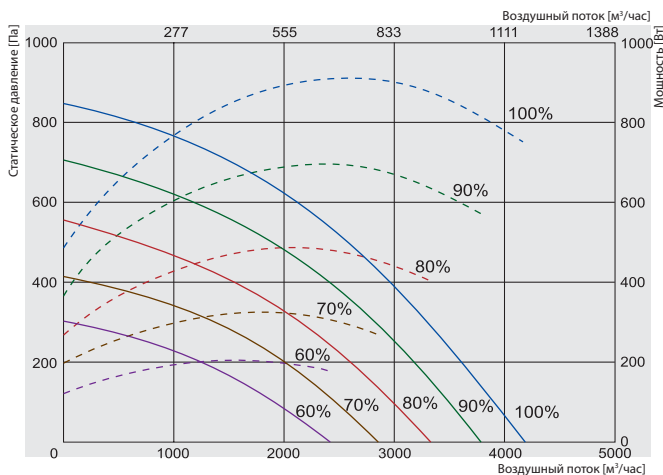

- ① VEKA INT 3000/15,0-L1 EKO
- ① VEKA INT 3000/21,0-L1 EKO
- ① VEKA INT 3000/30,0-L1 EKO
- ① VEKA INT 3000/39,0-L1 EKO

— Производительность
 - - - - Потребляемая мощность

VEKA INT 3000 EKO	Lwa общ, дБ(A)	LWA, дБ(A)							
		125 Гц	250 Гц	500 Гц	1 кГц	2 кГц	4 кГц	8 кГц	
Вход	75	57	66	72	68	66	65	62	
Выход	82	60	70	75	78	75	71	63	
Окружение	68	50	59	63	61	61	58	51	

Измерен при 3805 м³/ч, 122 Па

	3000/15,0-L1 EKO	3000/21,0-L1 EKO	3000/30,0-L1 EKO	3000/39,0-L1 EKO	
Нагреватель	-фаза/напряжение [50Гц/ВАЦ]	~3, 400	~3, 400	~3, 400	~3, 400
	-мощность/сила тока [кВт]	15	21,0 (9+12)	30,0 (15+15)	39,0 (12+9+18)
Вентилятор	-фаза/напряжение [50Гц/ВАЦ]	~1, 230	~1, 230	~1, 230	~1, 230
	-текущий [кВт/А]	0,920/4,2	0,920/4,2	0,920/4,2	0,920/4,2
	-скорость [мин ⁻¹]	2200	2200	2200	2200
	-класс защиты	IP-54	IP-54	IP-54	IP-54
	-мощность/сила тока [кВт/А]	15,92/25,80	21,92/35,20	30,92/47,20	39,92/60,20
Автоматический контроль		установлен	установлен	установлен	установлен
Класс фильтра		M5	M5	M5	M5
Изоляция стен	[мм]	30	30	30	30
Вес	[кг]	137,0	138,0	140,0	142,0
Соответствует ERP стандарта 2016; 2018		+	+	+	+

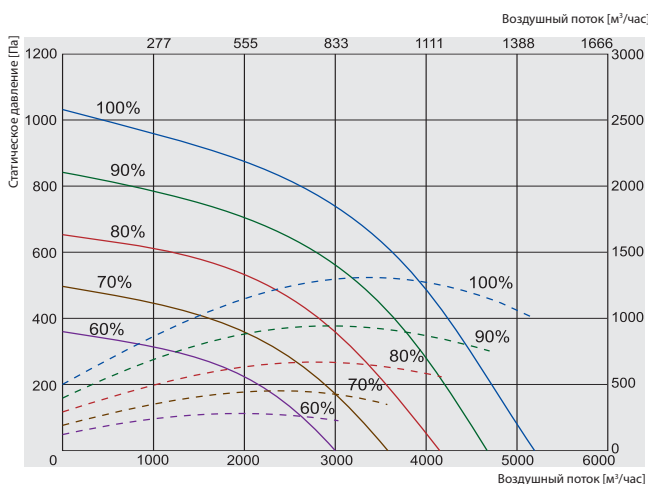

- ① VEKA INT 4000/21-L1 EKO
- ① VEKA INT 4000/27-L1 EKO
- ① VEKA INT 4000/39-L1 EKO
- ① VEKA INT 4000/54-L1 EKO

— Производительность
 - - - - Потребляемая мощность

VEKA INT 4000 EKO	Lwa общ, дБ(A)	LWA, дБ(A)							
		125 Гц	250 Гц	500 Гц	1 кГц	2 кГц	4 кГц	8 кГц	
Вход	79	59	69	76	73	70	69	64	
Выход	86	61	73	79	83	79	76	69	
Окружение	72	52	62	67	66	65	63	55	

Измерен при 4857 м³/ч, 142 Па

	4000/21-L1 EKO	4000/27-L1 EKO	4000/39-L1 EKO	4000/54-L1 EKO	
Нагреватель	-фаза/напряжение [50Гц/ВАЦ]	~3, 400	~3, 400	~3, 400	~3, 400
	-мощность/сила тока [кВт]	21,0	27,0	39,0	54,00
Вентилятор	-фаза/напряжение [50Гц/ВАЦ]	~1, 230	~1, 230	~1, 230	~1, 230
	-текущий [кВт/А]	1,325 / 5,93	1,325 / 5,93	1,325 / 5,93	1,325 / 5,93
	-скорость [мин ⁻¹]	2390	2390	2390	2390
	-класс защиты	IP-54	IP-54	IP-54	IP-54
	-мощность/сила тока [кВт/А]	22,33/35,93	28,33/44,93	40,33/61,93	55,33/83,93
Автоматический контроль		установлен	установлен	установлен	установлен
Класс фильтра		M5	M5	M5	M5
Изоляция стен	[мм]	30	30	30	30
Вес	[кг]	137,0	139,0	143,0	148,0
Соответствует ERP стандарта 2016;2018		+	+	+	+

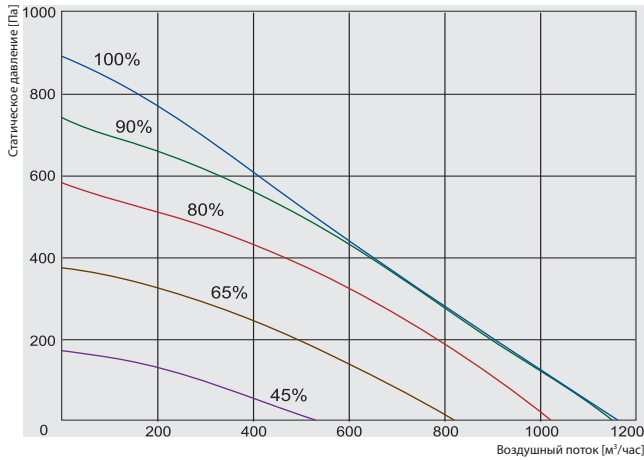

① VEKA INT W 1000/14,4-L1 EKO

VEKA INT W 1000 EKO	Lwa общ, дБ(А)		LWA, дБ(А)				
	125 Гц	250 Гц	500 Гц	1 кГц	2 кГц	4 кГц	8 кГц
Вход	70	55	50	66	62	60	57
Выход	75	63	70	72	64	56	47
Окружение	54	43	42	51	48	43	39

Измерен при 1010 м³/ч, 121 Па

W-1000/14,4-L1 EKO

Водяной нагреватель	-мощность	[кВт]	14,4
	-темп. воды $T_{\text{ТВХ}}/T_{\text{ТВЫ}}$	[°C]	+80/+60
	-скорость потока воды	[л/с]	0,18
	-давление	[кПа]	4
	-объем	[м³/ч]	3,26
Вентилятор	-фаза/напряжение	[50Гц/ВАЦ]	~1, 230
	-текущий	[кВт/А]	0,232/1,77
	-скорость	[мин⁻¹]	3220
	-мощность/сила тока	[кВт/А]	0,232/1,77
	-класс защиты		IP-44
Автоматический контроль			установлен
Класс фильтра			M5
Изоляция корпуса		[мм]	30
Вес		[кг]	56,0
Соответствует ERP стандарта 2016; 2018			+

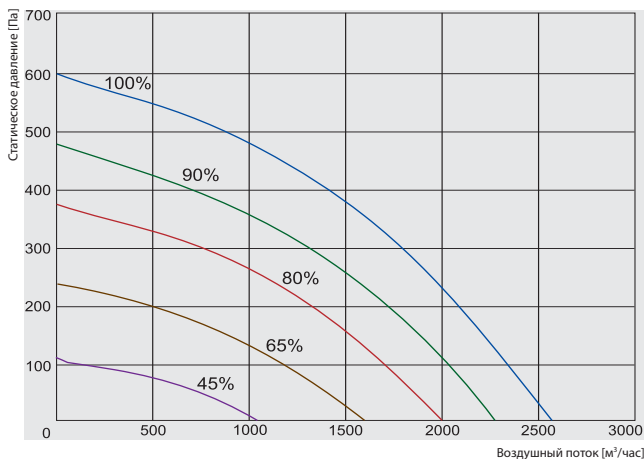

① VEKA INT W 2000/26,9-L1 EKO

VEKA INT W 2000 EKO	Lwa общ, дБ(А)		LWA, дБ(А)				
	125 Гц	250 Гц	500 Гц	1 кГц	2 кГц	4 кГц	8 кГц
Вход	78	72	75	72	63	59	52
Выход	82	76	77	76	75	68	58
Окружение	64	58	61	56	49	40	38

Измерен при 2304 м³/ч, 113 Па

W-2000/26,9-L1 EKO

Водяной нагреватель	-мощность	[кВт]	26,9
	-темп. воды $T_{\text{ТВХ}}/T_{\text{ТВЫ}}$	[°C]	+80/+60
	-скорость потока воды	[л/с]	0,33
	-давление	[кПа]	18,1
	-объем	[м³/ч]	2,81
Вентилятор	-фаза/напряжение	[50Гц/ВАЦ]	~1, 230
	-текущий	[кВт/А]	0,481/2,18
	-скорость	[мин⁻¹]	2010
	-мощность/сила тока	[кВт/А]	0,481/2,18
	-класс защиты		IP-44
Автоматический контроль			установлен
Класс фильтра			M5
Изоляция корпуса		[мм]	30
Вес		[кг]	88,0
Соответствует ERP стандарта 2016; 2018			+

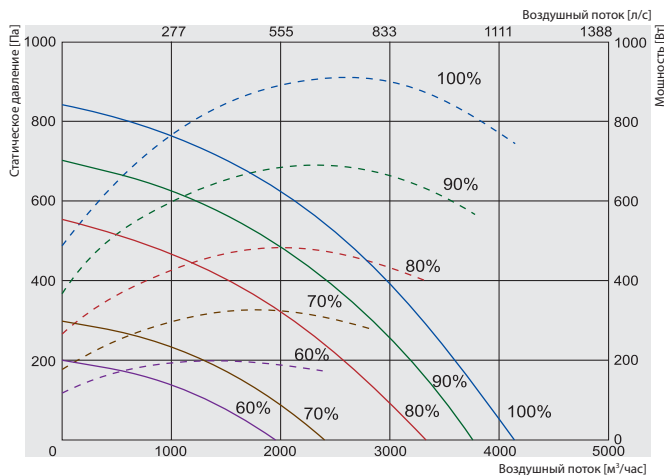

① VEKA INT W 3000/40,6-L1 EKO

VEKA INT W 3000 EKO	Lwa общ, дБ(A)	LWA, дБ(A)						
		125 Гц	250 Гц	500 Гц	1 кГц	2 кГц	4 кГц	8 кГц
Вход	75	57	65	71	68	66	65	62
Выход	81	60	69	74	78	74	70	63
Окружение	67	50	58	62	61	60	57	51

Измерен при 3720 м³/ч, 120 Па

W-3000/40,6-L1 EKO

Водяной нагреватель	-мощность	[кВт]	40,6
	-тем. воды $T_{\text{твх}}/T_{\text{твы}}$	[°C]	+80/+60
	-скорость потока воды	[л/с]	0,5
	-давление	[кПа]	9,6
	-объем	[м³/ч]	5,86
Вентилятор	-фаза/напряжение	[50Гц/ВAC]	~1, 230
	-текущий	[кВт/А]	0,93/4,15
	-скорость	[мин⁻¹]	2200
	-мощность/сила тока	[кВт/А]	IP-54
	-класс защиты		0,93/4,15
Автоматический контроль			установлен
Класс фильтра			M5
Изоляция корпуса			30
Вес			140,0
Соответствует ERP стандарта 2016; 2018			+

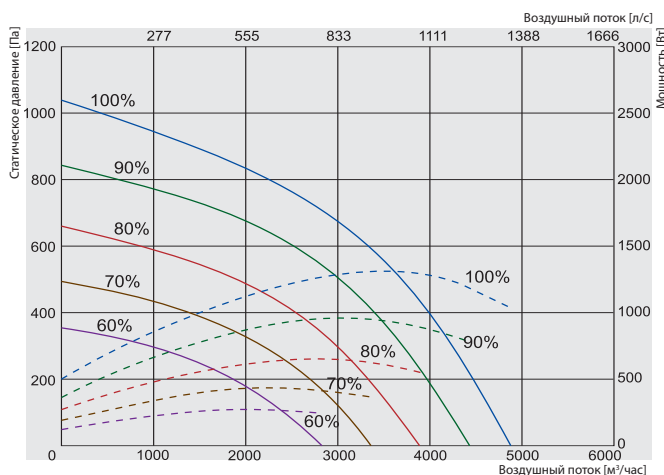

① VEKA INT W 4000/54-L1 EKO

VEKA INT W 4000 EKO	Lwa общ, дБ(A)	LWA, дБ(A)						
		125 Гц	250 Гц	500 Гц	1 кГц	2 кГц	4 кГц	8 кГц
Вход	78	59	69	74	72	70	69	62
Выход	84	60	73	77	80	78	75	67
Окружение	71	51	62	65	64	65	62	53

Измерен при 4677 м³/ч, 101 Па

W-4000/54-L1 EKO

Водяной нагреватель	-мощность	[кВт]	56,95
	-тем. воды $T_{\text{твх}}/T_{\text{твы}}$	[°C]	+80/+60
	-скорость потока воды	[л/с]	0,7
	-давление	[кПа]	12
	-объем	[м³/ч]	7,33
Вентилятор	-фаза/напряжение	[50Гц/ВAC]	~1, 230
	-текущий	[кВт/А]	1,258/5,8
	-скорость	[мин⁻¹]	2390
	-мощность/сила тока	[кВт/А]	1,29/5,80
	-класс защиты		IP-54
Автоматический контроль			установлен
Класс фильтра			M5
Изоляция корпуса			30
Вес			128,0
Соответствует ERP стандарта 2016; 2018			+

VEKA INT 400 EKO / 700 EKO / 1000 EKO / 2000 EKO / 3000 EKO / 4000 EKO версии с электрическим нагревателем (вид со стороны осмотра)

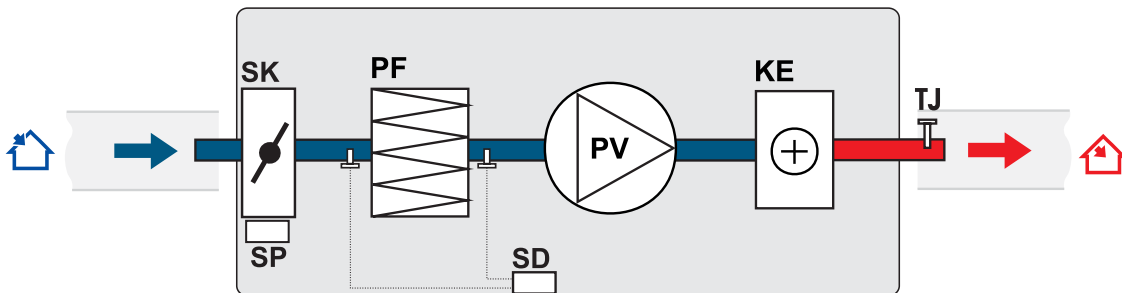

PV - вентилятор приточного воздуха
PF - фильтр для свежего воздуха
KE - электрический нагреватель
SK - воздушная заслонка

SP - привод
SD - реле перепада давления
TJ - датчик температуры приточного воздуха

VEKA INT W 1000 EKO / W 2000 EKO / W 3000 EKO / W 4000 EKO версия с водяным нагревателем (вид со стороны осмотра)

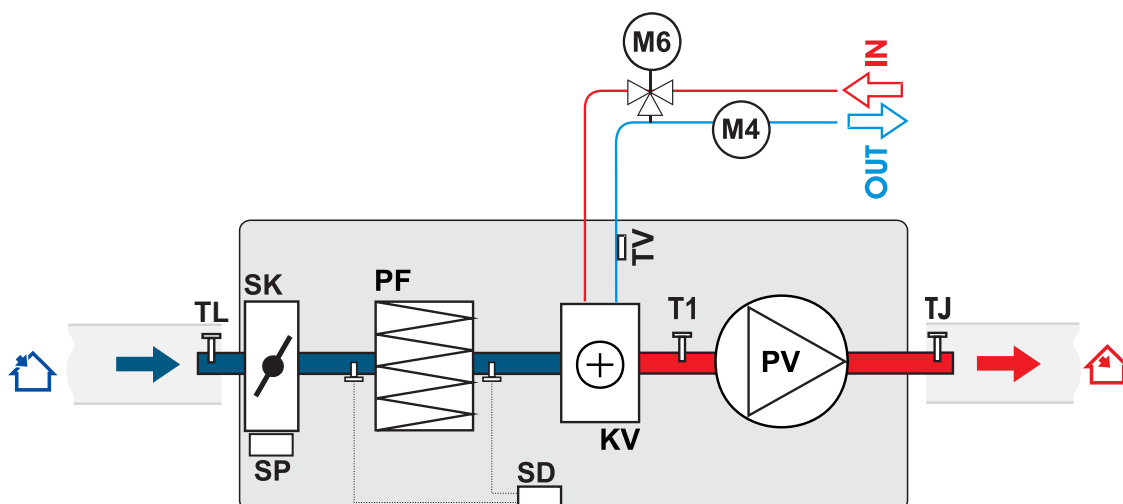

PV - вентилятор приточного воздуха
PF - фильтр для свежего воздуха
KV - водонагреватель
SK - воздушная заслонка
SP - привод
SD - реле перепада давления

TJ - датчик температуры приточного воздуха
TL - датчик темп. свежего воздуха
T1 - термостат антизамерзания
TV - поставляется датчик от замерзания
M6 - Привод вентиля нагревателя
M4 - Циркуляционный насос нагревателя