

EAC

**МОТОЦИКЛ
УХ150-23**



Руководство по эксплуатации

СОДЕРЖАНИЕ	СТР.
ВВЕДЕНИЕ	2
БЕЗОПАСНОСТЬ ВОЖДЕНИЯ	3
ПРАВИЛА БЕЗОПАСНОГО ВОЖДЕНИЯ	3
ЗАЩИТНЫЕ СРЕДСТВА	3
ЗАМЕНА ДЕТАЛЕЙ	3
НАГРУЗКА	3
КОНСТРУКЦИЯ	4
ОРГАНЫ УПРАВЛЕНИЯ	5
ИДЕНТИФИКАЦИОННЫЕ НОМЕРА ТРАНСПОРТНОГО СРЕДСТВА	5
БЛОК ПРИБОРОВ	6
ВЫКЛЮЧАТЕЛЬ ЗАЖИГАНИЯ	6
ЛЕВАЯ РУКОЯТКА РУЛЯ	6
ПРАВАЯ РУКОЯТКА РУЛЯ	7
РЫЧАГ ПЕРЕКЛЮЧЕНИЕ ПЕРЕДАЧ	7
ЗАДНИЙ АМОРТИЗАТОР (Рис. 9)	8
ТОПЛИВО И ТОПЛИВНЫЙ БАК	8
ВЫБОР ТОПЛИВА	8
УКАЗАТЕЛЬ УРОВНЯ ТОПЛИВА	8
ТОПЛИВНЫЙ КРАНИК	8
МОТОРНОЕ МАСЛО	9
ШИНЫ	9
ИНСТРУКЦИИ ПО ВОЖДЕНИЮ	10
ОСМОТР ПЕРЕД ПОЕЗДКОЙ	10
ПУСК ДВИГАТЕЛЯ	10
Пуск двигателя при помощи электростартера	10
Пуск двигателя с помощью кикстартера (Рис. 12)	11
ОБКАТКА МОТОЦИКЛА	11
РЕКОМЕНДАЦИИ ПО ВОЖДЕНИЮ	11
ТОРМОЖЕНИЕ И ОСТАНОВКА	12
ТЕХНИЧЕСКОЕ ОБСЛУЖИВАНИЕ	12
ГРАФИК ПРОВЕДЕНИЯ ТЕХНИЧЕСКОГО ОБСЛУЖИВАНИЯ	12
НАБОР ИНСТРУМЕНТОВ	13
ПРОВЕРКА УРОВНЯ И ЗАМЕНА МАСЛА	13
Проверка уровня масла (Рис. 13)	13
Замена масла	13
СВЕЧА ЗАЖИГАНИЯ (Рис. 14)	14
ВОЗДУШНЫЙ ФИЛЬТР (Рис. 15)	14
ПРОВЕРКА СОСТОЯНИЯ СИСТЕМ ВПУСКА И ВЫПУСКА	15
ПРОВЕРКА РАБОТЫ ДРОССЕЛЯ	15
РЕГУЛИРОВКА ОБОРОТОВ ХОЛОСТОГО ХОДА	15
РЕГУЛИРОВКА СЦЕПЛЕНИЯ	16
ПРОВЕРКА И РЕГУЛИРОВКА ВЕДУЩЕЙ ЦЕПИ	16
РЕГУЛИРОВКА ПЕРЕДНЕГО ТОРМОЗА	17
Уровень тормозной жидкости	17
РЕГУЛИРОВКА ЗАДНЕГО ТОРМОЗА	18
АККУМУЛЯТОРНАЯ БАТАРЕЯ	18
Снятие аккумуляторной батареи	18
Плавкий предохранитель	19
УХОД ЗА МОТОЦИКЛОМ	19
Хранение мотоцикла	20
Расконсервация мотоцикла	20
ТЕХНИЧЕСКИЕ ХАРАКТЕРИСТИКИ	21
Список предприятий	22

ВВЕДЕНИЕ

Данное руководство содержит необходимую информацию и указания по эксплуатации мотоцикла и уходу за ним, поэтому перед тем, как начать его эксплуатировать, **ВНИМАТЕЛЬНО ИЗУЧИТЕ РУКОВОДСТВО ПО ЭКСПЛУАТАЦИИ**. Правильная эксплуатация и уход обеспечат вам безопасность при езде, сведут до минимума неисправности и продлят срок эксплуатации мотоцикла.

Внимательно изучите технические характеристики мотоцикла, его идентификационный номер и номер двигателя, эти данные понадобятся Вам при получении регистрационного номера, а также при техобслуживании и обращении к дилеру.

Данное издание руководства по эксплуатации отражает самую последнюю информацию на момент выпуска изделия. В связи с постоянной работой по совершенствованию конструкции мотоцикла, некоторые технические изменения могут быть не отражены в данном издании.

ВАЖНАЯ ИНФОРМАЦИЯ

Изучая Руководство по эксплуатации, особое внимание обратите на **информацию, отмеченную восклицательным знаком и выделенную жирным шрифтом**. Несоблюдение инструкций, изложенных в руководстве по эксплуатации, правил дорожного движения, а также экстремальное вождение может привести к аварии, повреждению деталей мотоцикла, а также к неисправностям в его работе.

- Мотоцикл рассчитан на водителя и одного пассажира, максимальная нагрузка 150 кг. Перегрузка не допускается.

- «Руководство по эксплуатации» входит в комплект мотоцикла и должно прилагаться к нему при передаче другому лицу.

Данное транспортное средство должно быть зарегистрировано в органах ГИБДД.

БЕЗОПАСНОСТЬ

ПРАВИЛА БЕЗОПАСНОГО ВОЖДЕНИЯ

1. Во избежание несчастного случая обратите внимание на следующее:
 - водитель и пассажир должны быть одеты в плотную, хорошо подогнанную одежду, которая защитит в экстремальной ситуации. Широкая одежда может зацепиться за руль, кикстартер или подножку, что может привести к несчастному случаю;
 - для управления данным транспортным средством необходимо получить соответствующее водительское удостоверение. Не доверяйте свой мотоцикл неопытным водителям;
 - запрещается управлять мотоциклом в состоянии алкогольного опьянения, или если Вы находитесь под воздействием снижающих быстроту реакции лекарств, или если Вы сильно устали;
 - во время движения водитель не должен отвлекаться, курить, пить, есть, отпускать руль и т.п.;
 - запрещается размещать какие-либо предметы на руле, поскольку это может вызвать трудности при управлении мотоциклом и повлиять на безопасность движения.
2. Соблюдайте правила дорожного движения.
3. Соблюдайте необходимую дистанцию с другими транспортными средствами.
4. Не превышайте скорость.
5. Соблюдайте осторожность, особенно на перекрестках, при въезде и выезде со стоянок, на скоростных шоссе.
6. При езде в дождливую погоду соблюдайте осторожность - тормозной путь в дождь увеличивается вдвое. На незнакомой дороге необходимо ехать с пониженной скоростью.

ЗАЩИТНЫЕ СРЕДСТВА

В целях безопасности во время езды надевайте шлем, защитные очки, перчатки и т. д. Во время движения и сразу после остановки мотоцикла не прикасайтесь к глушителю, так как его температура резко увеличивается во время работы двигателя.

ЗАМЕНА ДЕТАЛЕЙ

ВНИМАНИЕ

Снятие первоначально установленных заводских деталей или установка на мотоцикл деталей других производителей может привести к поломке мотоцикла.

Запрещается устанавливать на мотоцикл дополнительные приспособления и устройства, не предусмотренные конструкцией мотоцикла (ветровое стекло, багажники и т.д.). Нарушение данных требований лишает Вас прав на гарантийные обязательства дилера и производителя.

НАГРУЗКА

1. Максимальная нагрузка для мотоцикла 150 кг.
Превышение максимальной нагрузки (150 кг) на мотоцикл не допускается.
2. Перевозимый груз, вес которого не превышает допустимый предел, должен быть надежно закреплен с учетом равновесия мотоцикла, иначе это может вызвать трудности при управлении мотоциклом и повлиять на безопасность движения.
3. Тщательно отрегулируйте давление в шинах в соответствии с нагрузкой мотоцикла.

КОНСТРУКЦИЯ (Рис. 1)



Рис. 1

1 – указатель поворотов;

2 – передняя фара;

3 – приборная панель;

4 – задний фонарь;

5 – боковая подставка

6 – центральная подставка;

7 – рычаг переключения передач;

8 – седло;

9 – топливный бак;

10 – рычаг заднего тормоза;

11 – рычаг кикстартера;

12 – подножка пассажира;

13 – глушитель.

ОРГАНЫ УПРАВЛЕНИЯ (Рис. 2)



Рис. 2

1 - блок переключателей на левой рукоятке руля; 2 – левая рукоятка руля; 3 – рычаг сцепления; 4 – зеркало заднего вида; 5 – блок приборов; 6 – выключатель зажигания; 7 - зеркало заднего вида; 8 – рычаг переднего тормоза; 9 – правая рукоятка руля, рукоятка управления дросселем; 10 - блок переключателей на правой рукоятке руля.

ИДЕНТИФИКАЦИОННЫЕ НОМЕРА ТРАНСПОРТНОГО СРЕДСТВА (Рис. 3)

Пожалуйста, впишите идентификационный номер (VIN) и номер двигателя в пустые клетки. Это поможет Вам при заказе запасных частей и при проведении сервисного обслуживания.

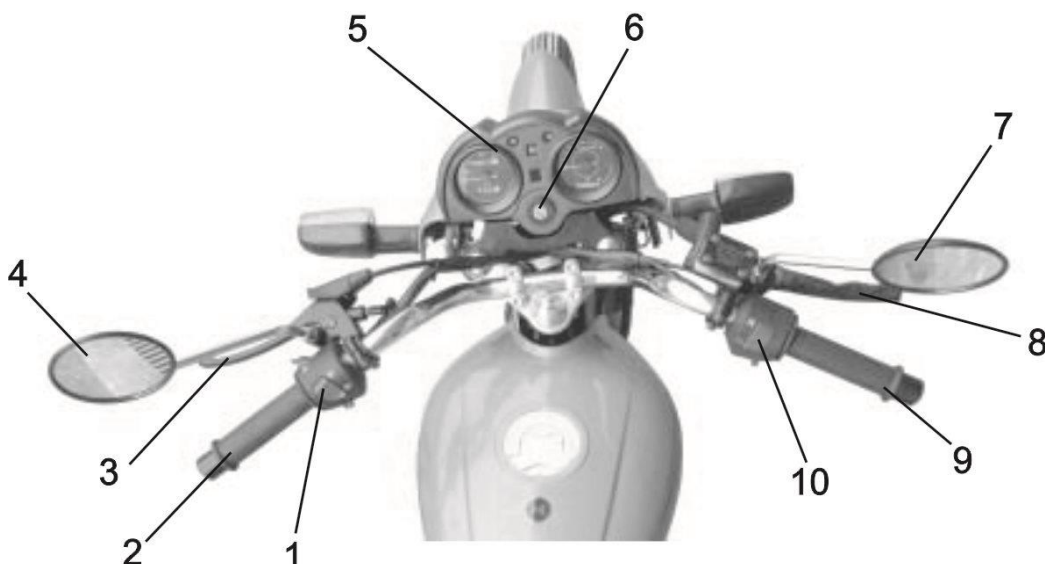
VIN:

--	--	--	--	--	--	--	--	--	--	--	--	--	--	--	--	--	--	--	--

Номер двигателя:

--	--	--	--	--	--	--	--	--



Номер двигателя



Табличка с паспортными данными транспортного средства

Рис. 3

ПРИМЕЧАНИЕ

Идентификационный номер (VIN) выбит на правой стороне рулевой колонки.

Единый знак обращения на рынке и номер «Одобрения типа транспортного средства» нанесены на наклейку, которая расположена с левой стороны рулевой колонки, рядом с табличкой с паспортными данными (табличка изготовителя).

Номер двигателя выбит внизу на левой нижней стороне картера двигателя.

Табличка с паспортными данными транспортного средства приклепана с левой стороны рулевой колонки.

БЛОК ПРИБОРОВ (Рис. 4)





Рис. 4

Рис. 4

- 1 – спидометр;
- 2 – одомер;
- 3 – тахометр;
- 4 – индикатор правого поворота;
- 5 – указатель уровня топлива;
- 6 – индикатор включенного света;
- 7 – индикатор включения нейтрали;
- 8 – индикатор включенной передачи;
- 9 – индикатор левого поворота.

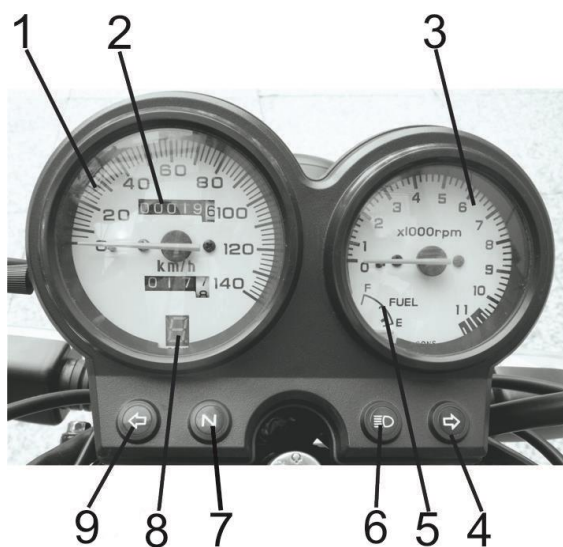
ВЫКЛЮЧАТЕЛЬ ЗАЖИГАНИЯ (Рис. 5)

3-х позиционный выключатель зажигания:

- положение  цепь выключена, двигатель нельзя запустить, ключ зажигания можно вынуть;
- положение  цепь включена, двигатель можно запустить, ключ зажигания нельзя вынуть;
- положение «Блокировка» цепь выключена, руль мотоцикла фиксируется в повернутом положении, ключ зажигания можно вынуть.

Для блокировки рулевой колонки:

- повернуть до упора руль вправо или влево;
- ключ зажигания из положения Выкл. повернуть в положение Блокировка;
- вынуть ключ зажигания из выключателя.

Отпирание рулевой колонки производится в обратном порядке.

ПРИМЕЧАНИЕ

Во время кратковременной стоянки с выключенным двигателем ключ зажигания рекомендуем повернуть в положение Выкл., в противном случае будет разряжаться аккумулятор.

Выкл. Вкл.



Блокировка
рулевой колонки

Рис. 5

ЛЕВАЯ РУКОЯТКА РУЛЯ (Рис. 6)





Рис. 6

Рис. 6

- 1 - кнопка звукового сигнала;
- 2 - переключатель указателей поворота;
- 3 - рычаг сцепления;
- 4 - переключатель дальнего/ближнего света фары;
- 5 - рычаг привода обогатителя.

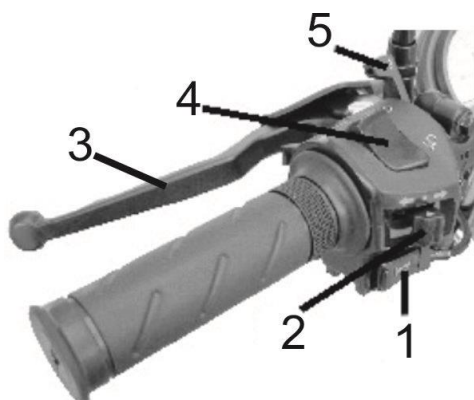
Кнопка звукового сигнала

Нажмите кнопку  для включения звукового сигнала.

Переключатель указателей поворота

Переведите переключатель в положение ← для включения сигнала левого поворота и в положение → для включения сигнала правого поворота. Нажмите на кнопку для выключения сигнала поворота.

Рычаг сцепления

Предназначен для разъединения и соединения коленчатого вала с коробкой передач.

Переключатель дальнего/ближнего света фары

Положение ☰⊙ включен дальний свет.

Положение ☷⊙ включен ближний свет.

Рычажок привода обогатителя

Смесь в карбюраторе обогащается при переведении рычага по часовой стрелке и обедняется при переведении рычага против часовой стрелке.

ПРАВАЯ РУКОЯТКА РУЛЯ (Рис. 7)

Рис. 7

- 1 – кнопка электростартера;
- 2 – рукоятка управления дросселем;
- 3 – переключатель режимов освещения;
- 4 – рычаг переднего тормоза;
- 5 – клавиша аварийного выключения двигателя;
- 6 – бачок тормозной жидкости переднего тормоза.



Рис. 7

Кнопка электростартера

Для пуска двигателя нажать кнопку

Рукоятка управления дросселем

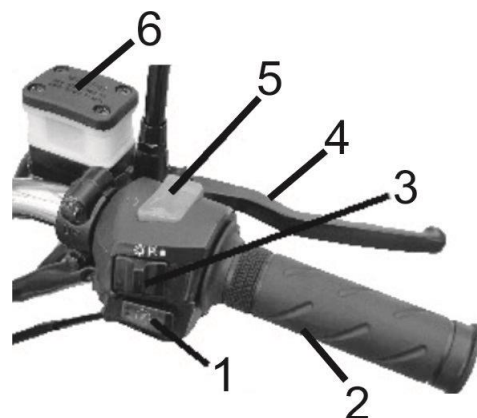
Служит для управления оборотами двигателя.

Переключатель режимов освещения

Переключатель режимов освещения имеет три положения:

: фара, задний фонарь, лампа габаритного огня и лампа освещения панели приборов горят.

: задний фонарь, лампа габаритного огня и лампа освещения панели приборов горят.

: задний фонарь, лампа габаритного огня и лампа освещения панели приборов не горят.

Клавиша аварийного выключения двигателя

При нажатии клавиши двигатель сразу же выключается. Во время эксплуатации клавиша находится во включенном состоянии

РЫЧАГ ПЕРЕКЛЮЧЕНИЕ ПЕРЕДАЧ (Рис. 8)



Схема переключения передач

Рис. 8

Мотоцикл имеет пятиступенчатую коробку передач. Индикатор 7 (рис. 4) загорается, когда рычаг переключения передач 7(рис. 1) находится в нейтральном положении, а индикатор блока приборов 8 (рис. 4) показывает, какая передача включена в данный момент.

Запрещается переключать передачи, не сбрасывая газ и не выжимая сцепления.

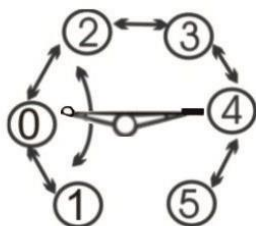
ЗАДНИЙ АМОРТИЗАТОР (Рис. 9)

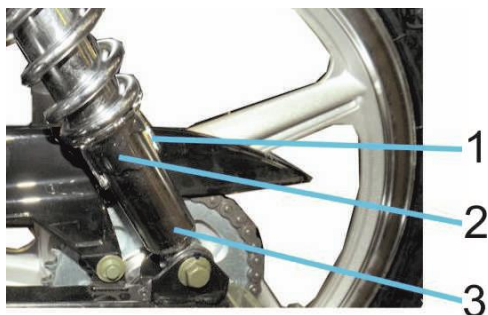

Во избежание несчастных случаев разбирать амортизатор самостоятельно не рекомендуется, так как пружина имеет большое усилие предварительного поджатия. При необходимости можно увеличить усилие пружины амортизатора, увеличив предварительное поджатие поворотом регулировочной муфты по часовой стрелке до попадания упора в следующую канавку регулировочной муфты.

Рис. 9

1 – упор; 2 – регулировочная муфта;
3 – задний амортизатор.

ТОПЛИВО И ТОПЛИВНЫЙ БАК

ВЫБОР ТОПЛИВА

При эксплуатации мотоцикла используйте бензин с октановым числом 92. Объем топливного бака - 14 л.

УКАЗАТЕЛЬ УРОВНЯ ТОПЛИВА

Указатель уровня топлива (поз. 5, рис. 4) показывает примерное количество топлива в топливном баке.

Когда стрелка указателя показывает F (полный), то это показывает общее количество топлива, а именно 14 л. Когда стрелка находится в начале красной зоны E (пустой), это означает, что топлива осталось мало и необходимо заправить мотоцикл.

⚠ ВНИМАНИЕ

- Поскольку бензин является легковоспламеняющимся веществом, перед заправкой убедитесь, что двигатель выключен. Заправлять мотоцикл следует в помещении с хорошей вентиляцией, без источников открытого огня.
- Не допускать переполнения топливного бака (топливо должно находиться ниже горловины бака). После заправки убедиться, что крышка плотно закрыта.
- При заправке не допускать выплескивания топлива, поскольку топливо и его пары могут воспламениться. Если произошел разлив топлива, двигатель не заводить, удалить разлитое топливо и проветрить помещение.

ТОПЛИВНЫЙ КРАНИК (Рис. 10)



Закрыт

Открыт

Топливный краник находится слева внизу под топливным баком. Когда краник находится в положении: «Закрыт» - топливо не течет из бака в карбюратор.

В это положение краник устанавливается, если мотоцикл не эксплуатируется.

«Открыт» - топливо попадает из топливного бака в карбюратор.

Рис. 10

МОТОРНОЕ МАСЛО (Рис. 11)

Качество моторного масла в значительной степени влияет на эксплуатационные характеристики двигателя и срок его службы. Нельзя применять трансмиссионное или растительное масло. Рекомендуем моторные масла класса SAE 15W-40 SE или классов SF или SC по классификации API. На заводе мотоцикл заправлен моторным маслом SAE 15W-40 SE, которое пригодно для диапазона температур от минус 10° С до плюс 40° С. При использовании другого моторного масла оно должно быть аналогичным по всем техническим параметрам.



Рис. 11

Вязкость выбирается в зависимости от региона и температурных условий, поэтому масло для двигателя должно выбираться согласно рекомендациям (См. рис. 11).

ШИНЫ

Правильное давление в шинах гарантирует не только оптимальную устойчивость мотоцикла, но и комфорт при вождении, а также долговечность шин.

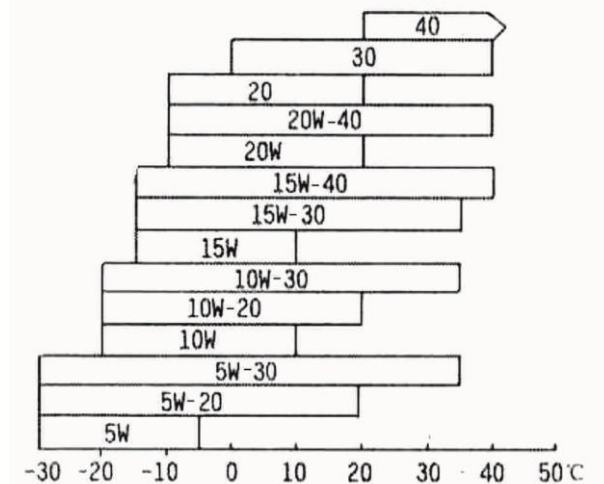
Таблица 1 – Размер шин и давление в шинах

	Передняя	Задняя
Размер шин	2,75-18	3,25-18
Давление в шинах в холодном состоянии, кПа (кг/см ²)	225(2,25)	225(2,25)

ВНИМАНИЕ!

Эксплуатация сильно изношенных шин представляет опасность и может привести к аварии.

Применение шин, размеры которых не соответствуют указанным в таблице 1 не допускается.

ПРИМЕЧАНИЕ

Перед каждой поездкой необходимо проверять давление в шинах. Убедитесь, что в шины не попали гвозди и другие острые предметы и что шины не имеют повреждений. Проверьте ободья на отсутствие погнутости и деформации. Для замены поврежденных шин или камер обратитесь на станцию техобслуживания. Неправильное давление в шинах может привести к их преждевременному износу. Если шина накачена не достаточно, она может соскочить с обода. Когда глубина рисунка протектора в средней части шины достигнет 0,8 мм, шину необходимо заменить.

ИНСТРУКЦИИ ПО ВОЖДЕНИЮ

ОСМОТР ПЕРЕД ПОЕЗДКОЙ

Мотоцикл перед началом вождения необходимо проверить. Проверка займет несколько минут, но поможет обеспечить безопасное вождение. Следует проверить:

- уровень масла в двигателе. При необходимости добавить масло. Проверить, нет ли утечки масла.
- уровень топлива. Заправить мотоцикл топливом при необходимости. Проверить, нет ли утечек.
- передний и задний тормоза. Проверить их работу, и, при необходимости, отрегулировать свободный ход.
- шины. Проверить шины на наличие повреждений или посторонних предметов. Проверить давление в шинах при необходимости подкачать шины.
- дроссель. Проверить соединение троса управления дросселем и свободный ход рукоятки управления дросселем. При необходимости отрегулировать согласно указаниям данного руководства или заменить.
- работу приборов освещения (фары, заднего фонаря/фонаря стоп-сигнала, указателей поворота) и звукового сигнала.
- затяжку гаек, винтов и болтов.
- уровень электролита в аккумуляторе.
- плавность и надежность работы системы рулевого управления.

Вы можете устранить неисправности самостоятельно или обратиться на станцию техобслуживания.

ПУСК ДВИГАТЕЛЯ

ВНИМАНИЕ!

Не производить запуск двигателя в закрытом помещении, поскольку выхлопные газы содержат окись углерода (СО) и могут вызвать потерю сознания и смертельный исход. Пуск двигателя производится при помощи пусковой кнопки электростартера или рычага кикстартера.

ВНИМАНИЕ!

Пуск двигателя при помощи электростартера

Для запуска двигателя при помощи электростартера следует:

1. Установить топливный краник в положение Открыт.
2. Повернуть ключ зажигания в положение Вкл.
3. Рычагом переключения передач установить КПП двигателя в положение NEUTRAL, при этом загорится зеленый индикатор N на блоке приборов.
4. Включить пусковое устройство карбюратора, переместив на себя рычажок привода обогатителя, расположенный на левой рукоятке руля.
5. Сделать выдержку 30...40 секунд для заполнения топливом поплавковой камеры карбюратора.
6. Включить зажигание (поставить клавишу аварийного выключения зажигания, расположенную на правой рукоятке руля, в положение )
7. Слегка приоткрыть ручку дросселя (меньше, чем на 1/8 полного открытия) и нажать на кнопку электростартера, чтобы запустить двигатель. При запуске двигателя сразу же отпустить кнопку электростартера. Не допускать, работу электростартера более 5 сек. Перед каждым последующим нажатием следует делать перерыв примерно 30 сек.
8. Прогреть двигатель на холостом ходу, постепенно перемещая от себя рычажок привода обогатителя, когда двигатель заработает устойчиво и только после этого рычажок привода обогатителя установить в исходное положение.

ПРИМЕЧАНИЕ:

При низких температурах перед запуском двигателя электростартером следует нажать на кикстартер несколько раз, чтобы обеспечить несколько поворотов коленчатого вала, при этом ключ зажигания должен находиться в положении  .

Пуск двигателя с помощью кикстартера (Рис. 12)

Рычаг кикстартера

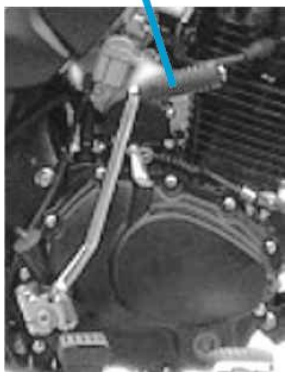

Запуск двигателя с помощью кикстартера не является основным, пользоваться таким запуском следует только в исключительных случаях.

1. Выполнить операции, описанные в пунктах 1...4 раздела «Пуск двигателя при помощи кнопки электростартера».
2. При слегка открытом дросселе быстро, резко, но без удара нажать на кикстартер и запустить двигатель.
3. Прогреть двигатель на холостом ходу, пока он не заработает устойчиво (слегка приоткрыв ручку дросселя).

Рис. 12

ОБКАТКА МОТОЦИКЛА

Срок службы и эксплуатационные характеристики мотоцикла во многом зависят от характера его эксплуатации в течение первых 1000 км. В этот период не допускать сильной перегрузки мотоцикла.

1) 0 – 150 км.

Во время поездки следить за тем, чтобы обороты двигателя не превышали 4 тыс. об/мин. по тахометру.

2) 150-500 км.

Во время поездки следить за тем, чтобы обороты двигателя не превышали 5 тыс. об/мин. по тахометру.

3) 500-1000 км.

Во время поездки следить за тем, чтобы обороты двигателя не превышали 6 тыс. об/мин. по тахометру. Во время обкатки запрещается ездить с полностью открытым дросселем.

ПРИМЕЧАНИЕ

По окончании периода обкатки необходимо произвести техническое обслуживание согласно графику, что позволит поддерживать мотоцикл в оптимальном состоянии, сохранить высокие эксплуатационные характеристики и продлить срок его службы.



РЕКОМЕНДАЦИИ ПО ВОЖДЕНИЮ

- Запустить двигатель и дать ему прогреться.
- На холостом ходу выжать рычаг сцепления и нажать педаль переключения передач, включив (1-ю) передачу.
- Медленно отпуская рычаг сцепления, одновременно постепенно увеличивать обороты двигателя, поворотом рукоятки управления дросселем.
- По достижении установившейся скорости, закрыть дроссель, выжать рычаг сцепления и перейти на 2-ю передачу, нажав педаль переключения передач. Повторять такую последовательность для перехода на более высокую передачу.
- Для плавного сброса скорости использовать торможение двигателем и тормозами.

ВНИМАНИЕ!

Запрещается переходить на более высокую или более низкую передачу, без сбрасывания «газа» и выжима сцепления. Это приведет к повреждению двигателя, цепи и других частей мотоцикла.

ТОРМОЖЕНИЕ И ОСТАНОВКА

Для остановки мотоцикла закрыть дроссель и выжать сцепление. Затем, пользуясь передним и задним тормозом, плавно остановить мотоцикл. Включить нейтральную передачу, поставить переключатель аварийного выключения в положение . Затем перевести топливный краник в положение Закрыт, установить мотоцикл на боковой упор. Ключ в выключателе зажигания поставить в положение . Повернуть руль мотоцикла влево или вправо, нажать на ключ в выключателе зажигания и повернуть его против часовой стрелки до положения блокировки рулевой колонки. Вынуть ключ.

ВНИМАНИЕ!

При остановке передний и задний тормоз следует нажимать плавно и одновременно, контролируя замедление, не доводя до блокировки колеса и неуправляемого юза. Применение отдельно переднего и заднего тормоза снижает эффективность торможения, затрудняет управление мотоциклом и приводит к быстрому износу тормозов.

ТЕХНИЧЕСКОЕ ОБСЛУЖИВАНИЕ

ГРАФИК ПРОВЕДЕНИЯ ТЕХНИЧЕСКОГО ОБСЛУЖИВАНИЯ

Техобслуживание мотоцикла должно проводиться по графику.

В график включены все виды технического обслуживания, необходимые для поддержания мотоцикла в рабочем состоянии. Буквы в графике обозначают следующее:

З: Замена; **М:** Мойка, очистка; **П:** Проверка; **Р:** Регулировка; **С:** Смазка.

Таблица 2 - График проведения технического обслуживания.

Узел	Периодичность	Примечание	Показания счетчика пробега в км или период			
			Первые 1000км	4000 км	8000 км	12000 км
Топливная система		*		П	П	П
Топливный фильтр			М	М	М	М
Работа дросселя			П	П	П	П
Пусковое устройство				П	П	П
Воздушный фильтр		Примечание		М	М	З
Свеча зажигания			П	П	П, З	П
Масло двигателя		Ежегодно, З	З	З, после каждых 3000 км пробега		
Регулировка клапанов		*	Р	Р	Р	Р
Холостой ход двигателя			П	П, Р	П, Р	П, Р
Цепь			П, С, Р	П, С, Р	П, С, Р	П, С, Р
Аккумуляторная батарея		Ежемесячно	П	П	П	П
Износ накладок тормозных колодок				П	П	П
Тормозная система			П	П	П	П
Регулировка фары			П, Р	П, Р	П, Р	П, Р
Сцепление			П, Р	П, Р	П, Р	П, Р
Подвеска передняя			П	П	П	П
Подвеска задняя			П	П, С	П, С	П, С
Детали крепления			П	П	П	П
Колеса			П	П	П	П
Подшипники рулевой колонки			П	Р	Р	П

* Ремонт и техническое обслуживание проводить только в сервисных центрах.

ПРИМЕЧАНИЕ

Техническое обслуживание должно проводиться чаще при эксплуатации в условиях сильной запыленности и повышенной влажности.

НАБОР ИНСТРУМЕНТОВ



Некоторые виды ремонта, регулировку и замену деталей можно производить, используя инструменты из набора.

Рис. 13

- 1 - двухсторонняя отвертка;
- 2 - гаечный ключ 13 × 15 мм;
- 3 - гаечный ключ 8 × 10 мм;
- 4 - ключ свечи зажигания;
- 5 - сумка для инструмента.

ПРОВЕРКА УРОВНЯ И ЗАМЕНА МАСЛА

Проверка уровня масла (Рис. 14)

Проверку уровня масла необходимо производить перед каждой поездкой. Уровень масла должен находиться между верхней и нижней отметкой на указателе уровня масла.

Рис. 14

- 1 – маслоналивное отверстие с пробкой;
- 2 – сливная пробка;
- 3 – контрольное отверстие уровня масла;
- 4 – пробка-щуп маслоналивного отверстия;
- 5 – верхняя отметка уровня масла;
- 6 – нижняя отметка уровня масла.



Рис. 14

1. Установить мотоцикл на центральную подставку на ровной горизонтальной поверхности, при этом мотоцикл должен опираться на переднее колесо.
2. Отвернуть пробку маслоналивного отверстия с указателем уровня масла, протереть шкалу указателя с отметками уровня, удалив остатки масла. Поставить на место пробку маслоналивного отверстия, не заворачивая ее. Вынуть указатель уровня масла. Уровень масла должен находиться между верхней (5) и нижней (6) отметками на указателе уровня масла. При необходимости долить масло.

ВНИМАНИЕ!

Категорически запрещается производить запуск двигателя при отсутствии требуемого уровня масла (уровень масла ниже нижней отметки).

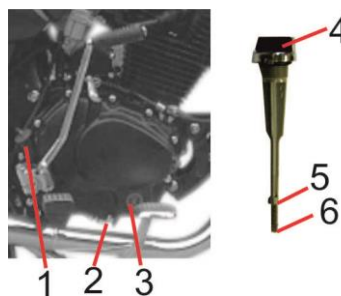
Для оперативного контроля уровня масла можно воспользоваться контрольным отверстием 3 с прозрачной вставкой и с верхней и нижней отметками уровня масла.

ВНИМАНИЕ!

Эксплуатация мотоцикла при недостаточном количестве масла может привести к серьезному повреждению двигателя.

Замена масла

Качество моторного масла является важнейшим фактором, влияющим на срок службы двигателя. Замена масла производится в соответствии с графиком проведения технического обслуживания указанному в таблице 2.

ПРИМЕЧАНИЕ

Замену масла производить при рабочей температуре двигателя.

1. Для слива масла поместить пустой поддон под двигатель и отвернуть сливную пробку 2 (Рис. 14).

ВНИМАНИЕ! Соблюдайте осторожность, так как прогретый двигатель и масло в нем имеют высокую температуру.

2. Нажать несколько раз на кикстартер, чтобы слить масло до конца.
3. Поставить на место сливную пробку.
4. Вывернуть указатель уровня масла. Залить 1,1 л моторного масла.
5. Поставить на место указатель уровня масла.
6. Запустить двигатель и дать ему поработать на холостых оборотах в течение нескольких минут, а затем заглушить двигатель. Через несколько минут повторно проверить уровень масла. При необходимости добавить масло. Уровень масла должен находиться на верхней отметке на указателе уровня масла. При этом мотоцикл должен стоять на ровной, горизонтальной поверхности. Убедитесь, что мотоцикл опирается на переднее колесо.

ПРИМЕЧАНИЕ

- При езде в условиях сильной запыленности замену масла следует производить чаще, чем указано в графике проведения технического обслуживания.
- Не допускается применять масло с какими-либо добавками.
- Не выливать отработанное масло в неустановленных местах. Следуйте соответствующим правилам по защите окружающей среды.

СВЕЧА ЗАЖИГАНИЯ (Рис. 15)

Рекомендуемый тип свечи: D8RTC.

Снять защитный колпачок свечи.

Очистить от грязи основание свечи. При помощи ключа из набора инструментов вывернуть свечу зажигания.

Проверить свечу на наличие повреждений. Если подгорели электроды, заменить свечу.

Проверить зазор между электродами при помощи щупа – зазор должен быть 0.6-0.8 мм.

Чтобы не повредить резьбу свечи зажигания при заворачивании, начинать заворачивать свечу следует рукой, а закончить, используя специальный ключ из набора инструментов. Поставить на место колпачок свечи зажигания.

⚠ ВНИМАНИЕ

Запрещается применять свечи с несоответствующим калильным числом. Это может привести к отказу двигателя.



Рис. 15

1 - боковой электрод;
2 - центральный электрод.

ВОЗДУШНЫЙ ФИЛЬТР (Рис. 16)

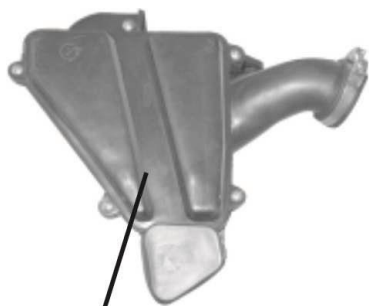

Крышка воздушного фильтра

Рис. 16

Необходимо регулярно производить техническое обслуживание воздушного фильтра (см. График проведения техобслуживания). При езде в условиях повышенной запыленности и влажности техническое обслуживание следует производить чаще. Для этого:

- снять декоративное закрытие, отвернув саморезы крепления крышки воздушного фильтра, снять её и вынуть фильтрующий элемент;
- промыть фильтрующий элемент в бензине и просушить его;
- пропитать фильтрующий элемент маслом для воздушных фильтров. При отсутствии такого масла можно использовать моторное масло;
- очистить внутреннюю и внешнюю поверхности корпуса воздушного фильтра;
- установить снятые детали в обратном порядке.

Очистка фильтрующего элемента топливного крана

1. Снять топливный кран и вынуть фильтрующий элемент.
2. Опустить фильтрующий элемент в чистый бензин и промыть.
3. После промывки установить фильтрующий элемент на топливный кран и тщательно его завернуть.

ПРОВЕРКА СОСТОЯНИЯ СИСТЕМ ВПУСКА И ВЫПУСКА

Проверьте состояние и надежность соединений глушителя и двигателя, воздухопровода, воздушного фильтра и карбюратора. Неполадки своевременно устраните.

ПРОВЕРКА РАБОТЫ ДРОССЕЛЯ (Рис. 17)



Рис. 17

1 - защитный колпачок; 2 - регулировочный винт; 3 - контргайка; 4 – рукоятка управления дросселем.

Проверить плавность вращения рукоятки управления дроссельной заслонкой от полностью открытого до полностью закрытого состояния в обоих крайних положениях рулевого управления.

Свободный ход троса дросселя должен составлять 2-6 мм. Если требуется регулирование свободного хода, отверните контргайку, а затем отрегулируйте свободный ход. Заворачивайте винт для увеличения свободного хода и отворачивайте для уменьшения. Заверните контргайку.

РЕГУЛИРОВКА ОБОРОТОВ ХОЛОСТОГО ХОДА (Рис. 18)

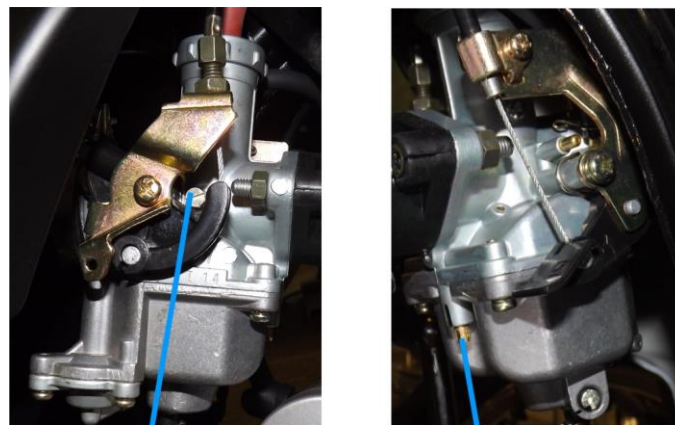

Винт количества

Винт качества

Рис. 18

Регулировку оборотов холостого хода двигателя необходимо производить на прогретом двигателе. Обороты холостого хода – 1500 ± 100 об./мин. Регулировку системы холостого хода производят в следующей последовательности :

1. При неизменном положении винта количества выбрать положение винта качества, обеспечивающее максимальную частоту вращения коленчатого вала.
2. Винтом количества смеси установить порог частоты вращения коленчатого вала до минимально устойчивых оборотов $N_{\min xx}$.
3. Винтом качества смеси, не меняя положение винта количества смеси, уменьшить частоту вращения коленчатого вала до $N_{\min xx} = 1500 \pm 100$ об./мин.

4. Поворотом ручки управления дросселя повысить частоту вращения коленчатого вала до 2500...3000 об/мин. Затем резко отпустить ручку дросселя. Значение $N_{\min \text{xx}}$ должно остаться примерно на прежнем уровне. Повторяют эту операцию 3 - 5 раз. При изменении $N_{\min \text{xx}}$ повторяют операции, описанные в пп. 1 - 3.

РЕГУЛИРОВКА СЦЕПЛЕНИЯ (Рис. 19)



Рис. 19

1- рычаг сцепления; 2 - кронштейн троса сцепления; 3 - контргайки.

Свободный ход рычага сцепления должен составлять 10...20 мм. Регулировка производится следующим образом:

- Ослабить контргайки 3, расположенные около кронштейна троса сцепления 2.
- Взаимным поворотом контргаек 3 обеспечить свободный ход рычага сцепления 10...20 мм.

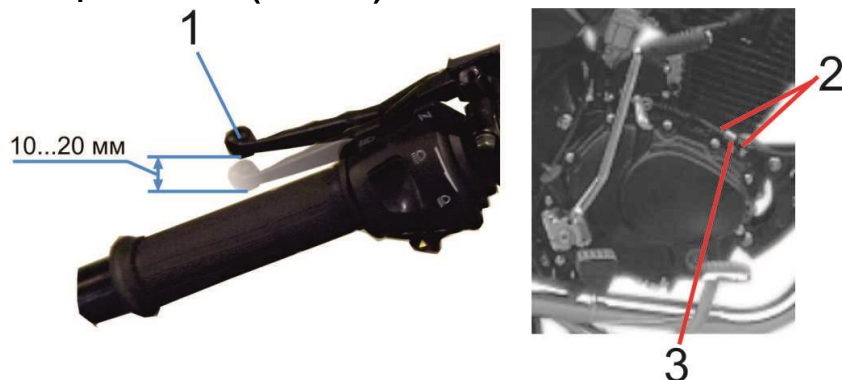
ПРОВЕРКА И РЕГУЛИРОВКА ВЕДУЩЕЙ ЦЕПИ (Рис. 20)



Рис. 20

1- регулировочный винт; 2 - контргайка; 3 – контрольные метки правой натяжка цепи; 4 – правая натяжка цепи; 5 – ось заднего колеса; 6 - защитный колпачок; 7 - левая натяжка цепи; 8 - контргайка; 9- регулировочный винт.

Проверка

Поставить мотоцикл на подставку. Проверить исправность и натяжение цепи. Стрела прогиба в средней части нижнего участка цепи между звездочками должна составлять 10-15 мм.

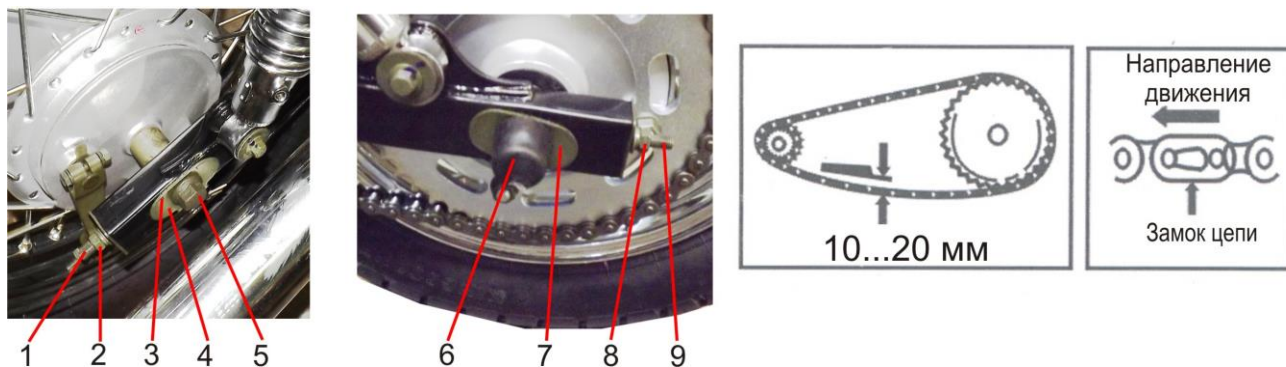
Регулировка

Ослабить гайку оси заднего колеса, расположенную под защитным колпачком, и контргайки левого и правого пера маятника. Отрегулировать величину прогиба цепи регулировочными винтами. При этом правое и левое регулировочные приспособления должны занять одинаковое положение относительно меток, обеспечив положение колес в одной плоскости. После проверки затянуть гайку оси заднего колеса и закрыть колпачком.

Смазка

Для очищения и смазки цепи используйте средства, предназначенные для обработки цепей мототехники.

ВНИМАНИЕ! Если цепь снималась с мотоцикла для обработки, то при установке цепи защелка замка должна быть установлена так, чтобы разрез защелки был расположен в направлении обратном рабочему движению цепи.

РЕГУЛИРОВКА ПЕРЕДНЕГО ТОРМОЗА (Рис. 21)



Рис. 21

1 – бачок с тормозной жидкостью; 2 – крышка бачка; 3 – рычаг переднего тормоза;
4 – штуцер; 5 - рабочий цилиндр; 6 – тормозной диск.

При нажатии рычага переднего тормоза тормозные колодки зажимают тормозной диск. Регулярно проводите техническое обслуживание тормозов. Если свободный ход рычага переднего тормоза слишком велик, а тормозные колодки не изношены до предела, то это означает, что в тормозной системе присутствует воздух, который необходимо удалить. Для этого надо нажать и отпустить рычаг переднего тормоза на руле. С каждым нажатием воздух выходит из тормозной системы. Показателем нормального функционирования тормозной системы является зазор 10...20 мм между ручкой руля и рычагом переднего тормоза при нажатии до упора на рычаг. Если какая-либо из колодок износилась до указанной отметки, замените обе колодки на новые.

Уровень тормозной жидкости

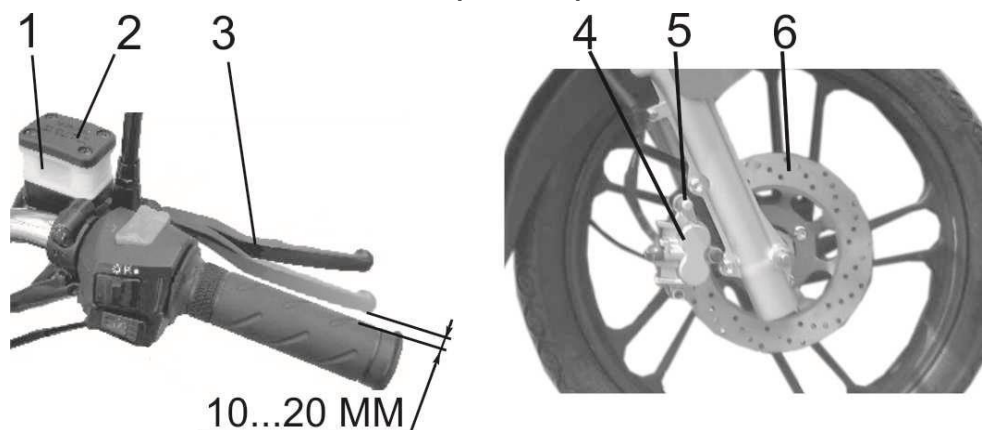
ВНИМАНИЕ!

- **Использовать тормозную жидкость DOT- 3 или DOT- 4. Недопустимо попадание в емкость для тормозной жидкости грязи и воды.**
 - **Избегать попадания тормозной жидкости на кожу и в глаза. При попадании жидкости в глаза необходимо тщательно промыть их обильным количеством воды.**
 - **Хранить тормозную жидкость в недоступном для детей месте.**
 - **Обращаться с тормозной жидкостью осторожно, так как она может повредить пластиковые и окрашенные поверхности.**
1. Установить мотоцикл на центральную подставку на ровной поверхности.
 2. Через прозрачный пластик резервуара проверить уровень тормозной жидкости. Если уровень жидкости ниже отметки LOWER/НИЖНИЙ, необходимо добавить тормозную жидкость.
 3. Отвернуть винты крепления крышки бачка тормозной жидкости, снять крышку и долить тормозную жидкость на 2/3 бачка.

Проверить, нет ли утечек, повреждений или трещин на шлангах и соединительных деталях.

РЕГУЛИРОВКА ЗАДНЕГО ТОРМОЗА



Рис. 22

1- педаль заднего тормоза; 2 – трос привода переднего тормоза;
3 – регулировочная гайка.

Измерить величину свободного хода педали заднего тормоза. Свободный ход педали должен составлять 20...30 мм.

Вращайте регулировочную гайку 3 по часовой стрелке для уменьшения и против часовой стрелки для увеличения свободного хода педали заднего тормоза.

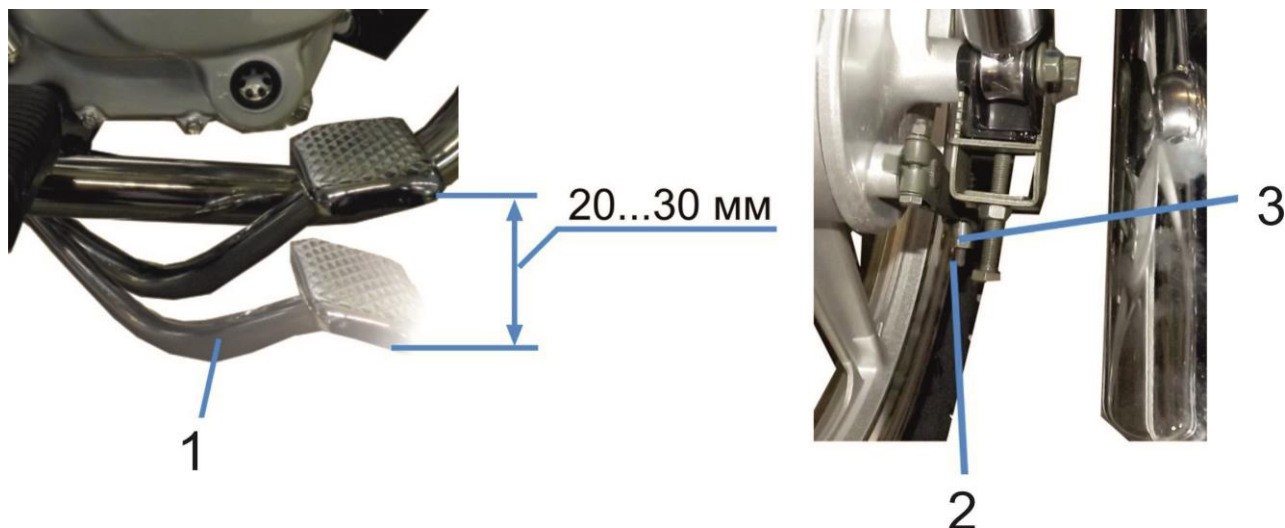
Нажать на тормоз несколько раз и проверить свободное вращение колеса после отпускания педали.

АККУМУЛЯТОРНАЯ БАТАРЕЯ

На мотоцикле за **левым** декоративным закрытием установлена аккумуляторная батарея. Основные правила ухода за аккумуляторной батареей изложены в инструкции по эксплуатации, приложенной к аккумуляторной батарее.

- Если мотоцикл длительное время не эксплуатируется, батарея разряжается. Следует снять ее с мотоцикла, произвести полную зарядку и хранить в сухом прохладном месте. При снятии батареи сначала отсоедините отрицательную клемму (-), а затем – положительную (+). Если же батарею нужно оставить на мотоцикле, отсоедините отрицательную клемму (-) батареи. Регулярно производите чистку клемм батареи, сняв ее с мотоцикла. При ее установке на мотоцикл подключайте сначала положительную клемму, а затем - отрицательную. Убедитесь, что клеммы батареи затянуты.
- При замене батарея должна иметь те же самые технические характеристики.

Снятие аккумуляторной батареи

Для снятия аккумуляторной батареи:

- снять **левое** декоративное закрытие;
- отсоединить сначала отрицательную клемму, а затем положительную клемму;
- отогнуть прижимную ленту и вынуть аккумуляторную батарею из ниши.

Плавкий предохранитель

На мотоцикле установлено устройство защиты от перегрузок (плавкий предохранитель).

Плавкий предохранитель находится в зажиме, расположенном рядом с аккумуляторной батареей. Плавкий предохранитель рассчитан на 8А. Если предохранитель перегорел, выключить систему зажигания, открыть ёмкость с предохранителем, вынуть перегоревший предохранитель из зажима, затем вставить новый предохранитель, расположенный в этой же ёмкости в другом зажиме. Включить соответствующие переключатели, чтобы проверить работу электрических приборов.

Если новый предохранитель перегорает очень быстро, это означает, что происходит короткое замыкание, или цепь перегружена. Выключить зажигание и все переключатели и обратиться на станцию технического обслуживания.



Рис. 23

1 – плавкий предохранитель;
2 - запасной плавкий предохранитель.

УХОД ЗА МОТОЦИКЛОМ

Следует регулярно чистить и мыть мотоцикл. Проводите осмотр мотоцикла на отсутствие повреждений, утечек масла и тормозной жидкости.

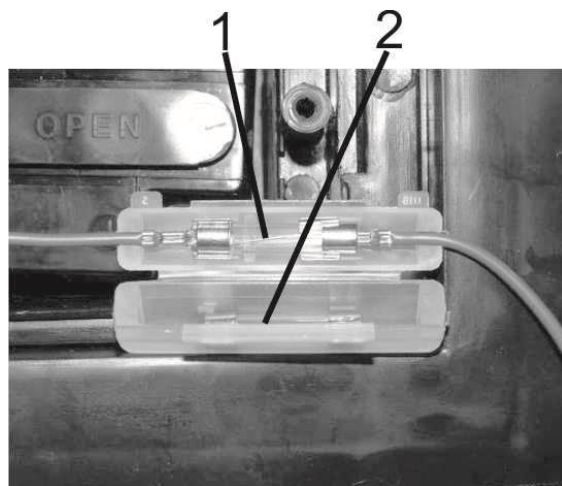
⚠ ВНИМАНИЕ

Не направлять струю воды под высоким давлением на следующие детали: переключатель зажигания, электрические переключатели, измерительные приборы, ступицы колеса, нижнюю часть топливного бака.

ПРИМЕЧАНИЕ

Фары, блок стоп-сигнала и другие пластиковые детали следует мыть тканью или губкой, смоченной в мягком моющем средстве или в воде.

Просушить мотоцикл, запустить двигатель и дать ему поработать несколько минут на холостых оборотах.

⚠ ВНИМАНИЕ

Сразу после мойки эффективность тормозов может снизиться из-за попадания влаги. Перед поездкой проверить работу тормозной системы.

Хранение мотоцикла

При длительном хранении мотоцикла (более 60 дней) необходимо принять определенные меры, чтобы обеспечить надежность работы мотоцикла. Перед постановкой мотоцикла на хранение провести его техническое обслуживание.

1. Вымыть мотоцикл.
2. Слить топливо из топливного бака.
3. Отвернуть свечу зажигания и залить 15...20 мл масла SAE15W-40 SE в цилиндр. Выключить зажигание и нажать несколько раз на кикстартер, чтобы равномерно распылить масло внутри цилиндра, а затем установить на место свечу зажигания.
4. Снять ведущую цепь, вымыть, и смазать ее.
5. Смазать все тросы управления.
6. Плотнo закрыть выхлопную трубу пластиковым пакетом, чтобы исключить попадание внутрь влаги.
7. Нанести на все открытые металлические поверхности тонкий слой антикоррозионного покрытия, если мотоцикл хранится во влажном помещении, или воздух окружающей среды содержит соль.
8. При хранении давление в шинах должно быть 1,50 кг/см² (150 кПа). Проследить за тем, чтобы шины колес не стояли непосредственно на земле.
9. Снять и зарядить аккумуляторную батарею. Хранить ее в сухом, прохладном и хорошо проветриваемом помещении вдали от прямого солнечного света.

ВНИМАНИЕ

При снятии батареи в первую очередь отсоединить отрицательную клемму, а потом - положительную. Установку производить в обратном порядке. Во время проведения вышеуказанных операций замок зажигания должен быть выключен.

10. Накройте мотоцикл хлопчатобумажной или другой тканью, хорошо пропускающей воздух, и храните мотоцикл в хорошо проветриваемом помещении, не допуская попадания солнечного света и осадков.

Расконсервация мотоцикла

После хранения:

- снять укрывной материал с мотоцикла, удалить антикоррозионное покрытие;
- проверить, осмотреть мотоцикл;
- зарядить аккумуляторную батарею, установить ее на мотоцикл;
- залить свежее топливо;
- отрегулировать и произвести техобслуживание в объеме, рекомендуемом данным руководством;
- опробовать мотоцикл на низких скоростях.

ТЕХНИЧЕСКИЕ ХАРАКТЕРИСТИКИ

Габаритные размеры, мм, не более:	
Длина	2090
Ширина	750
Высота	1130
База, мм не, более	1300
Максимальная скорость, км/час	90
Масса снаряженного транспортного средства (ОСТ 37.001.408-85) без водителя, кг	120
Полная масса транспортного средства, кг	270
- на переднюю ось	110
- на заднюю ось	160
Емкость топливного бака, л	14
Топливо	Бензин с октановым числом не менее 92
Двигатель	YINXIANG, 162FMJ
Тип двигателя	четырёхтактный, с принудительным зажиганием, воздушного охлаждения
Степень сжатия	9,0
Рабочий объем, см ³	149
Максимальная мощность, кВт(мин ⁻¹)	8,2(8500)
Максимальный крутящий момент, Нм (мин ⁻¹)	9,8(7000)
Холостой ход двигателя, об./мин	1500±100
Масло	Масло для бензиновых двигателей SAE 15W-40 SE
Объем масла в двигателе, л	1,1
Карбюратор	DENI, PZ27
Воздушный фильтр	CONGQING YUANPING, YX150-23, фильтрующий элемент из полиуретана
Система зажигания	CDI электронная бесконтактная
Свеча зажигания	TORCH, D8RTC
Сцепление	многодисковое, в масляной ванне
Коробка передач	механическая, с ножным переключением
число передач	5 - вперед
передаточные числа	
I	2,769
II	1,882
III	1,400
IV	1,130
V	0,960
Моторная передача	шестерёнчатая
- передаточное число	4,055
Главная передача	цепная
- передаточное число	2,929
Размер/давление в шинах:	
- передняя	2,75-18/225 кПа
- задняя	3,25-18/225 кПа
Аккумуляторная батарея	12 В – 7 А·ч
Фара	12 В-35Вт /35Вт
Лампа стоп-сигнала и габаритного освещения заднего фонаря	12 В -21 Вт/5 Вт
Лампа указателя поворотов (4 шт.)	12 В 10 Вт
Лампа габаритного освещения	12 В 4 Вт
Контрольные лампы указателей поворотов (2шт.)	12 В 3.4 Вт
Лампа подсветки приборов (3 шт.)	12 В 1.7 Вт

Список предприятий, проводящих гарантийное обслуживание мототехники производства ОАО «Завод им. В.А.Дегтярева»

1. 163060, г. Архангельск, Обводной канал, 10, офис 1250, ИП Бирюков Л.А., тел. 8182-642626.
2. 400010, г. Волгоград, ул. Тернопольская, 41, ИП Коломыченко В.П., тел. 8442-714866.
3. 160000, г. Вологда, Школьный переулок, д. 2 корп.1, ООО «МотоЛига», тел. 8172- 711 288.
4. 160026, г. Вологда, ул. Щетинина, д.21, а/я 2, ИП Армеев Р.С., тел. 8172-540076, 536011.
5. 394028, г. Воронеж, ул. Волгоградская, 30а, ООО «Меркурий-Техно-Сервис», тел. 4732-475858.
6. 246021, г. Гомель, Республика Беларусь, ул. Ильича, д.41, кв. 2, ООО «Альянс Моторс», тел.8-0232-712499, 365454.
7. 403731, п. Елань, Волгоградская обл., ул. Вокзальная, 81, ИП Акимов А.С., тел. 84452-57437.
8. 153006, г. Иваново, ул. 11-й Проезд, д.2, ИП Смирнов А.М., тел. 4932-311010.
9. 426053, г. Ижевск, ул. Ворошилова, 83, ООО ТД «Штурман», тел. 3112-465356.
10. 420132, г. Казань, ул. Амирхана, 26-118, ИП Капитонов Г.Г., тел. 843-2519751.
11. 601900, г. Ковров, Владимирской обл., ул. Труда, стр.6, Центр сервисно-гарантийного обслуживания, тел. 49232-91915.
12. 305018, г. Курск, ул. Гагарина, 22-35, ИП Поляков С.П., тел. 4712-330562.
13. 423800,г. Набережные Челны, Республика Татарстан, ул. Раскольниковы, д.17, кв. 284. ИП Давлеева Р.Р. тел. 8(8552) 400-415, 8(8552) 400-459 факс.
- 14 423887, Республика Татарстан, Тукаевский р-н, НСО Боровинка, д.420, ИП Фатихова А.Н., тел. 8 9063306484.
15. 630049, г. Новосибирск, ул. Д.Ковальчук, 185, ООО Клуб «Мототехсервис», тел.383-2209727.
16. 460021, г. Оренбург, ул. Гагарина, 10, ООО «Мотосад», м-н Бирюза, тел. 3532-339945.
17. 302004, г. Орел, ул. 1-ая Курская, д.83, ООО «Арсенал» тел. 4862 - 541313.
18. 603107, г. Павлово, ул.3-я Северная, 29-55, ИП Евстигнеев А.И., тел.8314-151172.
19. 440061, г. Пенза, ул. Луначарского, 4, ИП Четвериков В.Д., тел. 8412-491978.
- 20.142143, с. Покров, Подольский р-н, Московская обл., «Торговая компания – 103», тел. (495)926-22-22, 8-9162939019.
21. 180019, г. Псков, ул. Алтаева, д.18, кв. 55, ИП Лашкова Н.Ю., тел. (8112)724926.
22. 390005, г. Рязань, ул. 1-ая Железнодорожная, д. 18Б, ООО «Мото62», тел. 4912- 293109.
23. 167023, г. Сыктывкар, Республика Коми, ул. Коммунистическая, д.85, ООО «Актив»
24. 167000, г. Сыктывкар, Республика Коми, ул.Южная,7, ООО «Галактика», 8-904-270-26-29.
25. 622036, Свердловская обл., г. Нижний Тагил, ул. Газетная, д.43 кв 10, ИП Максименко Е.Л., тел. 3435- 247610.
26. 443011, г. Самара, ул. Гастелло, д. 35а, ООО «Стин-сервис», тел. 846-312-0119.
27. 625026, г. Тюмень, ул. Геологоразведчиков, 15, ООО ПКФ «Старт», тел. 3452-207145.
28. 169313, г. Ухта, Республика Коми, пр. Ленина, д.37/1 кв. 72 ООО « Ухтинский Торговый Дом» тел. 8216-770404, 774775 тел./факс 38451-441-04.
29. 150030, г. Ярославль, Силикатное шоссе, д.15, ООО «Бигам-Инвест» тел. 4852-748174, 736804.
30. 150035, г. Ярославль, 1-ый Суздальский пер., д.62, кв.1, ИП Синицын А.А., тел. 4852-493256, 4852-493256.