



ООО МФ "Олимп - мебель"

ИНСТРУКЦИЯ ПО СБОРКЕ



## Шкаф многоцелевого назначения "Марго-2"

2020 x 2900 x 428

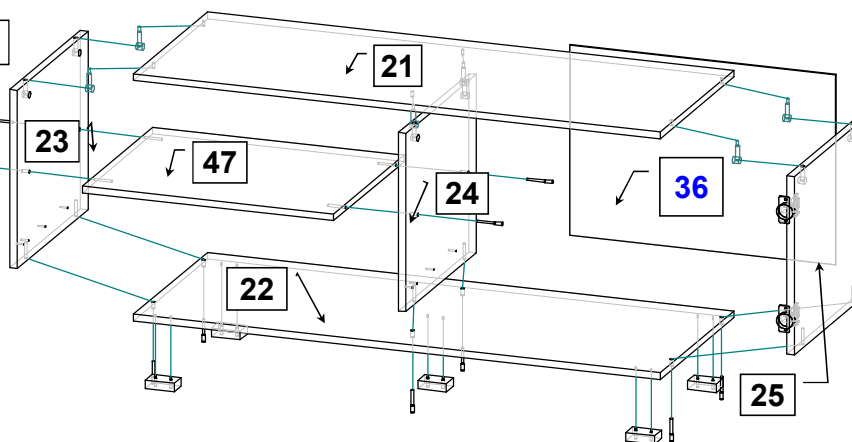
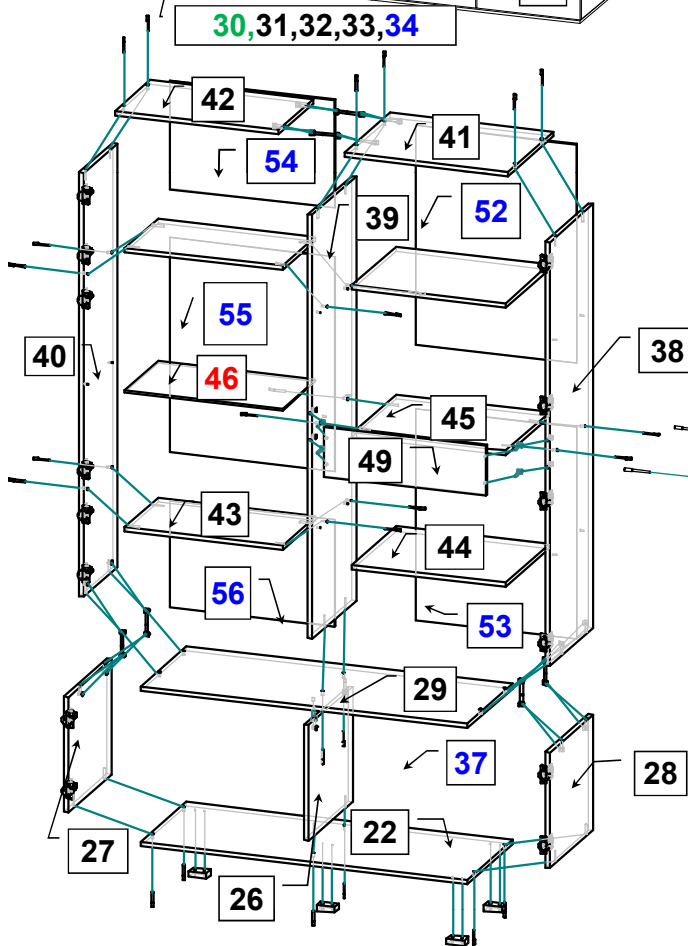
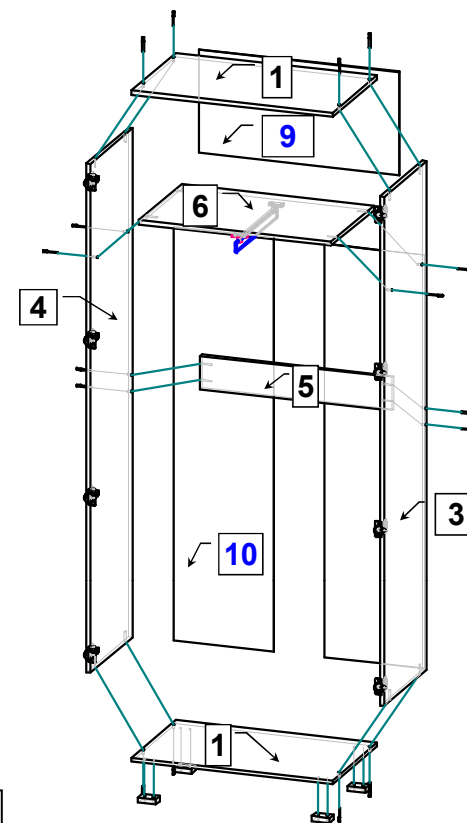
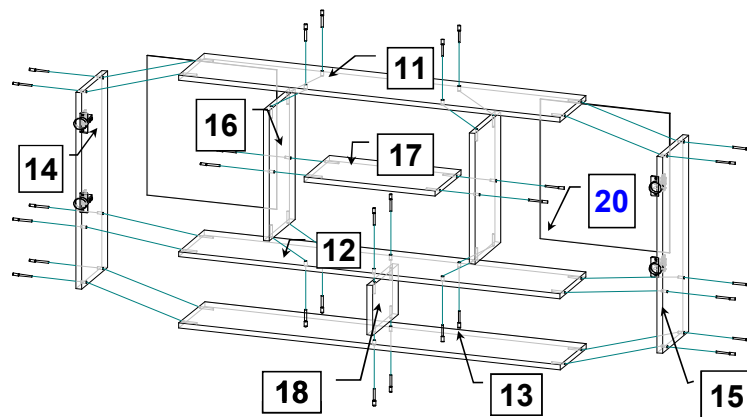
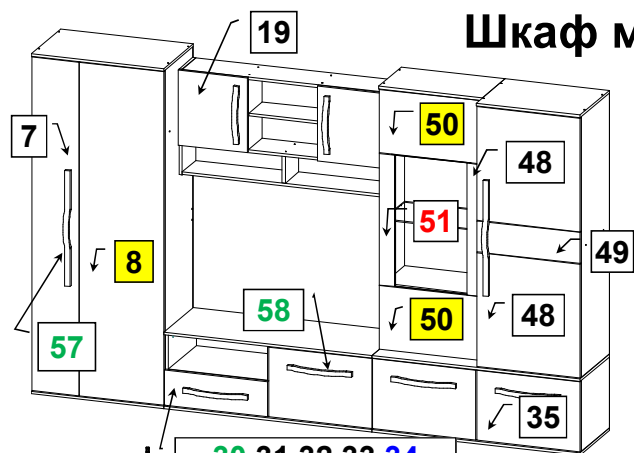

Евровинт 7\*50

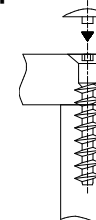

Эксцентриковая стяжка



Качество мебели зависит от качества сборки.  
Рекомендуем доверить сборку специалистам!

\*\*\* Предприятие - изготовитель оставляет за собой право на внесение изменений в конструкторско - технологическую документацию, усовершенствование конструкции изделия и замену фурнитуры на аналогичную. Перед сборкой внимательно ознакомьтесь с данной инструкцией. Проверьте комплектность фурнитуры и разберите ее по назначению. Упаковку и прокладочный материал можно использовать в качестве подстилочного материала при сборке. Сборку производите на ровной поверхности.

**комплектночная ведомость на детали**

№	Обозначение	Наименование	Размеры, мм.	Кол.	Материал	Пакет №
1	КН.НМ.21.65.00.01.00	Крышка	700 x 424	2	ЛДСП 16,0мм.	пакет 1/5
3	КН.НМ.21.65.00.03.00	Стенка вертикальная	1968 x 404	1	ЛДСП 16,0мм.	пакет 1/5
4	КН.НМ.21.65.00.04.00	Стенка вертикальная	1968 x 404	1	ЛДСП 16,0мм.	пакет 1/5
5	КН.НМ.21.65.00.05.00	Ребро жесткости	666 x 128	1	ЛДСП 16,0мм.	пакет 2/5
6	КН.НМ.21.65.00.06.00	Стенка горизонтальная	666 x 404	1	ЛДСП 16,0мм.	пакет 2/5
7	КН.НМ.21.65.00.07.00	Дверь	1960 x 246	1	ЛДСП 16,0мм.	пакет 1/5
8	КН.НМ.21.65.00.08.00	Дверь	1960 x 446	1	ЛДСП 16,0мм.	пакет 1/5
9	КН.НМ.21.65.00.09.00	Ст.задняя ДВПО	696 x 398	1	ДВПО 4,0мм.	пакет 4/5
10	КН.НМ.21.65.00.10.00	Ст.задняя ДВПО	1598 x 346	2	ДВПО 4,0мм.	пакет 1/5
11	КН.НМ.21.65.00.11.00	Стенка горизонтальная	1070 x 200	1	ЛДСП 16,0мм.	пакет 3/5
12	КН.НМ.21.65.00.12.00	Стенка горизонтальная	1070 x 200	1	ЛДСП 16,0мм.	пакет 3/5
13	КН.НМ.21.65.00.13.00	Стенка горизонтальная	1070 x 198	1	ЛДСП 16,0мм.	пакет 3/5
14	КН.НМ.21.65.00.14.00	Стенка вертикальная	620 x 200	1	ЛДСП 16,0мм.	пакет 2/5
15	КН.НМ.21.65.00.15.00	Стенка вертикальная	620 x 200	1	ЛДСП 16,0мм.	пакет 2/5
16	КН.НМ.21.65.00.16.00	Стенка вертикальная	412 x 200	2	ЛДСП 16,0мм.	пакет 1/5
17	КН.НМ.21.65.00.17.00	Стенка горизонтальная	368 x 198	1	ЛДСП 16,0мм.	пакет 1/5
18	КН.НМ.21.65.00.18.00	Стенка вертикальная	158 x 196	1	ЛДСП 16,0мм.	пакет 1/5
19	КН.НМ.21.65.00.19.00	Дверь	440 x 364	2	ЛДСП 16,0мм.	пакет 4/5
20	КН.НМ.21.65.00.20.00	Ст.задняя ДВПО	440 x 364	2	ЛДСП 16,0мм.	пакет 1/5
21	КН.НМ.21.65.00.21.00	Стенка горизонтальная	1100 x 424	1	ЛДСП 16,0мм.	пакет 3/5
22	КН.НМ.21.65.00.22.00	Стенка горизонтальная	1100 x 424	2	ЛДСП 16,0мм.	пакет 3/5
23	КН.НМ.21.65.00.23.00	Стенка вертикальная	418 x 404	1	ЛДСП 16,0мм.	пакет 2/5
24	КН.НМ.21.65.00.24.00	Стенка вертикальная	418 x 404	1	ЛДСП 16,0мм.	пакет 2/5
25	КН.НМ.21.65.00.25.00	Стенка вертикальная	418 x 404	1	ЛДСП 16,0мм.	пакет 2/5
26	КН.НМ.21.65.00.26.00	Стенка вертикальная	418 x 404	1	ЛДСП 16,0мм.	пакет 2/5
27	КН.НМ.21.65.00.27.00	Стенка вертикальная	418 x 404	1	ЛДСП 16,0мм.	пакет 2/5
28	КН.НМ.21.65.00.28.00	Стенка вертикальная	418 x 404	1	ЛДСП 16,0мм.	пакет 2/5
29	КН.НМ.21.65.00.29.00	Стенка горизонтальная	1100 x 424	1	ЛДСП 16,0мм.	пакет 3/5
30	КН.НМ.21.65.00.30.00	Фасадная стенка ящика	206 x 546	1	ЛДСП 16,0мм.	пакет 4/5
31	КН.НМ.21.65.00.31.00	Стенка ящика боковая левая	350 x 100	1	ЛДСП 16,0мм.	пакет 4/5
32	КН.НМ.21.65.00.32.00	Стенка ящика боковая правая	350 x 100	1	ЛДСП 16,0мм.	пакет 4/5
33	КН.НМ.21.65.00.33.00	Стенка ящика задняя	467 x 100	1	ЛДСП 16,0мм.	пакет 4/5
34	КН.НМ.21.65.00.34.00	Дно ящика ДВПО	495 x 358	1	ДВПО 4,0мм.	пакет 4/5
35	КН.НМ.21.65.00.35.00	Дверь	410 x 546	3	ЛДСП 16,0мм.	пакет 4/5
36	КН.НМ.21.65.00.36.00	Стенка задняя ДВПО	446 x 555	1	ДВПО 4,0мм.	пакет 4/5
37	КН.НМ.21.65.00.37.00	Стенка задняя ДВПО	1096 x 440	1	ДВПО 4,0мм.	пакет 1/5
38	КН.НМ.21.65.00.38.00	Стенка вертикальная	1534 x 404	1	ЛДСП 16,0мм.	пакет 2/5
39	КН.НМ.21.65.00.39.00	Стенка вертикальная	1534 x 404	1	ЛДСП 16,0мм.	пакет 2/5
40	КН.НМ.21.65.00.40.00	Стенка вертикальная	1534 x 308	1	ЛДСП 16,0мм.	пакет 2/5
41	КН.НМ.21.65.00.41.00	Крышка	550 x 424	1	ЛДСП 16,0мм.	пакет 3/5
42	КН.НМ.21.65.00.42.00	Крышка	550 x 328	1	ЛДСП 16,0мм.	пакет 1/5
43	КН.НМ.21.65.00.43.00	Стенка горизонтальная	533 x 308	2	ЛДСП 16,0мм.	пакет 4/5
44	КН.НМ.21.65.00.44.00	Полка	515 x 404	2	ЛДСП 16,0мм.	пакет 3/5
45	КН.НМ.21.65.00.45.00	Стенка горизонтальная	517 x 404	1	ЛДСП 16,0мм.	пакет 3/5
46	КН.НМ.21.65.00.46.00	Полка-стекло	530 x 306	1	стекло 6мм	пакет 5/5
47	КН.НМ.21.65.00.47.00	Стенка горизонтальная	525 x 404	1	ЛДСП 16,0мм.	пакет 2/5
48	КН.НМ.21.65.00.48.00	Дверь	668 x 546	2	ЛДСП 16,0мм.	пакет 4/5
49	КН.НМ.21.65.00.49.00	Вставка	182 x 546	1	ЛДСП 16,0мм.	пакет 1/5
50	КН.НМ.21.65.00.50.00	Дверь	372 x 544	2	ЛДСП 16,0мм.	пакет 4/5
51	КН.НМ.21.65.00.51.00	Дверь в сборе	774 x 544	1	ЛДСП/стекло	пакет 5/5
52	КН.НМ.21.65.00.52.00	Стенка задняя ДВПО	790 x 538	1	ДВПО 4,0мм.	пакет 4/5
53	КН.НМ.21.65.00.53.00	Стенка задняя ДВПО	765x540	1	ДВПО 4,0мм.	пакет 4/5
54	КН.НМ.21.65.00.54.00	Стенка задняя ДВПО	392x556	1	ДВПО 4,0мм.	пакет 4/5
55	КН.НМ.21.65.00.55.00	Стенка задняя ДВПО	778x556	1	ДВПО 4,0мм.	пакет 4/5
56	КН.НМ.21.65.00.56.00	Стенка задняя ДВПО	386 x 556	1	ДВПО 4,0мм.	пакет 4/5
57	КН.НМ.21.65.00.57.00	Ручка МДФ гнутая	680 x 28	2	МДФ/ПВХ	пакет 2/5
58	КН.НМ.21.65.00.58.00	Ручка МДФ гнутая	380 x 28	6	МДФ/ПВХ	пакет 2/5

## Последовательность сборки

**Шкаф для одежды.** Шурупами 4 x 25, закрепите ножки поз. 69 на одной крышке поз. 1. Шурупами 3,5x16 на стенках вертикальных поз. 3, 4 закрепите ответные планки петель поз. 65. Евровинтами 7\*50 поз. 63 соедините стенки вертикальные поз. 3, 4 со стенкой горизонтальной поз. 6, крышками поз. 1 и ребром жесткости поз. 5. Стенки задние ДВПО поз. 9, 10 закрепите шурупами 3,5x16, предварительно соединив поз. 10 профилем соединительным поз. 78, и закрепив места соединения скрепками поз. 72. На стенке горизонтальной поз. 6 закрепите штангу выдвижную поз. 81 шурупами 3,5x16. На дверях поз. 7, 8 закрепите петли поз. 65 шурупами 3,5x16, навесьте и отрегулируйте распашные двери.

**Шкаф двойной со стеклом.** Шурупами 4x25, закрепите ножки поз. 69 на стенке горизонтальной поз. 22. Шурупами 3,5x16 на стенках вертикальных поз. 27, 28, 38, 40 закрепите ответные планки петель поз. 65. Евровинтами 7\*50 поз. 63 соедините стенки горизонтальные поз. 43, 45 со стенками вертикальными поз. 38, 39, 40. Стяжкой эксцентриковой поз. 60, 77 соедините стенки вертикальные поз. 38, 40 со стенкой горизонтальной поз. 29. Стенку вертикальную поз. 39 соедините евровинтами 7\*50 поз. 63 со стенкой горизонтальной поз. 29, предварительно просверлив, имеющиеся отв. Ø5 мм насквозь (в зависимости от левой или правой сборки). Крышки поз. 41, 42 соедините стяжкой эксцентриковой поз. 60, 77 между собой и евровинтами 7\*50 со стенками вертикальными поз. 38, 40. Стенку вертикальную поз. 26 соедините эксцентриковой стяжкой поз. 60, 61 со стенкой горизонтальной поз. 29 и далее стенки вертикальные поз. 26, 27, 29 евровинтами 7\*50 со стенкой горизонтальной поз. 22. Вставку поз. 49 соедините эксцентриковой стяжкой поз. 60, 61 со стенками вертикальными поз. 38, 39. Стенки задние ДВПО поз. 37, 52, 53, 54, 55, 56 закрепите шурупами 3,5x16, закрепив места соединения скрепками поз. 72. Для дверей поз. 50, 51 установите толкатели поз. 73. На дверях поз. 35, 48, 50, 51 закрепите петли поз. 65 шурупами 3,5x16, навесьте и отрегулируйте распашные двери. Установите полки поз. 44 на полкодержатели поз. 70 и полку поз. 46 на полкодержатели поз. 71.

**Полка навесная.** Стенки вертикальные поз. 14, 15, 16, 18 соедините евровинтами 7\*50 поз. 63 со стенками горизонтальными поз. 11, 12, 13, 17. Стенки задние ДВПО поз. 20, закрепите шурупами 3,5x16. Шурупами 3,5x16 закрепите ответные планки петель на стенках вертикальных поз. 14, 15 и петли поз. 65 на дверях поз. 19. Навесьте и отрегулируйте распашные двери поз. 19.

**Тумба.** Шурупами 4x25, закрепите ножки поз. 69 на стенке горизонтальной поз. 22. Шурупами 3,5x16 закрепите ответные планки роликовых направляющих поз. 68 на стенках вертикальных поз. 23, 24 и ответные планки петель поз. 65 на стенке вертикальной поз. 25. Стенку горизонтальную поз. 47 соедините евровинтами поз. 63 со стенками вертикальными поз. 23, 24. Стенки вертикальные поз. 23, 24, 25 соедините евровинтами 7\*50 поз. 63 со стенкой горизонтальной поз. 22 и стяжкой эксцентриковой поз. 60, 61 со стенкой горизонтальной поз. 21. Стенки задние ДВПО поз. 36, закрепите шурупами 3,5x16. На двери поз. 35 закрепите петли поз. 65 шурупами 3,5x16, навесьте и отрегулируйте распашную дверь.

### Соберите выдвижной ящик.



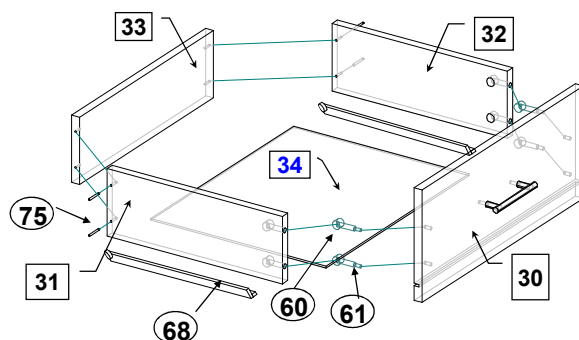







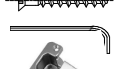

1. Шурупами 4x30 (поз. 75) соедините стенки ящика поз. 31, 32, 33.
2. Эксцентриковыми стяжками (поз. 60, 61) соедините фасадную стенку ящика поз. 30 со стенками ящика боковыми поз. 31, 32.
3. В паз фасадной стенки ящика установите дно ящика поз. 34 и закрепите его фиксаторами поз. 66 и шурупами 3,5 \* 16 (поз. 74) к стенкам ящика поз. 31, 32, 33.
4. К боковым стенкам ящика поз. 31, 32 через дно ящика поз. 34, шурупами 3,5 \* 16 (поз. 74) закрепите ответные планки от роликовых направляющих (поз. 68). Установите ящик в проем.

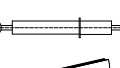

В ручки поз. 57, 58 забейте гайки-футорки поз. 83 и закрепите их к фасадам винтами поз. 82, предварительно досверлив нужные имеющиеся отв. Ø7 мм насквозь. На внутренней стороне фасадов наклейте амортизаторы поз. 80. Установите заглушки поз. 62, 67. Набор мебели собирается между собой на стяжку межсекционную поз. 79. Полка крепиться к шкафам на 4 стяжки поз. 79, а тумба на 2 стяжки.

Сверление отв. Ø 5 мм под стяжку межсекционную предприятием - изготовителем не производится.

## Комплектовочная ведомость на фурнитуру

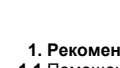
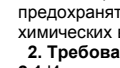
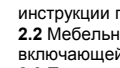
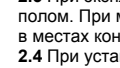
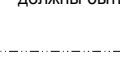
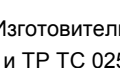
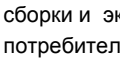
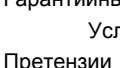
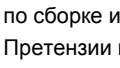
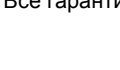
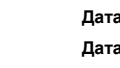
№	Наименование	Кол.
	60 Эксцентрик	28
	61 Дюбель ввинчиваемый DU 232 оцинкован. Ø 5 мм.	16
	62 Заглушка для эксцентрика	28
	63 Евровинт 7 x 50	80
	64 Ключ для евровинта	1
	65 Петля для накладных дверей 0	28
	66 Фиксатор для задней стенки	2
	67 Заглушка для евровинта	80
	68 Роликовая направляющая L=350мм.	1
	69 Опора H=20	14
	70 Полкодержатель металлический	8
	71 Полкодержатель в чехольчике	4
	72 Скрепка для задних стенок	30
	73 Толкатель	3
	74 Шурупы 3,5 * 16	280
	75 4 * 30	4
	76 4 * 25	28
	77 Шток эксцентрика двойной	6
	78 Профиль соединительный L=1570мм.	1
	79 Стяжка межсекционная Ø 5 мм.(L=27мм.)	6
	80 Амортизатор	26
	81 Штанга выдвижная L=380мм (352)	1
	82 Винт 6x25 (для ручки)	20
	83 Гайка-футорка L=10мм	20

**ПРАВИЛА И УСЛОВИЯ БЕЗОПАСНОЙ ЭКСПЛУАТАЦИИ.****1. Рекомендации по уходу за мебелью и ее эксплуатации**

1.1 Помещение, в котором хранится или эксплуатируется мебель должно быть сухим с температурой воздуха не ниже +5С и не выше 40С. Необходимо предохранять поверхность изделия от механических повреждений. Допускается протирать поверхность сухой или влажной салфеткой без применения химических веществ.

**2. Требования безопасности мебельной продукции при эксплуатации.**

2.1 Использование мебельной продукции, выпущенной в обращение, должно осуществляться по назначению мебели, указанному в маркировке, инструкции по сборке, эксплуатации и уходу, а также (при необходимости) с учетом допустимых предельных нагрузок, указанных изготовителем.

2.2 Мебельная продукция, поставляемая в разобранном виде, должна собираться в соответствии с приложенной изготовителем инструкцией по сборке, включающей комплектовочную ведомость и схему монтажа.

2.3 При эксплуатации мебельной продукции необходимо исключить попадание воды и иных жидкостей на элементы изделий мебели, соприкасающихся с полом. При монтаже моек, раковин в изделиях мебели для кухонь, ванных комнат, лабораторной мебели должна быть предусмотрена их гидроизоляция в местах контакта с поверхностью корпуса изделия мебели.

2.4 При установке изделий мебели в непосредственной близости от нагревательных и отопительных приборов их поверхности во время эксплуатации должны быть защищены от нагрева. Температура нагрева элементов мебели не должна превышать +40С.

**ГАРАНТИЙНЫЙ ТАЛОН**

Изготовитель гарантирует соответствие мебели требованиям ГОСТ 16371–2014 «Мебель. Общие технические условия.» и ТР ТС 025/2012 "О безопасности мебельной продукции" при соблюдении условий транспортирования, хранения, сборки и эксплуатации. В течение действия гарантийного срока изготовитель рассматривает претензии потребителей по качеству мебели и производит ремонт или замену деталей изделия.

Гарантийный срок эксплуатации 24 месяца со дня продажи мебели через торговую сеть.

**Условия гарантии**

Претензии по некомплектности фурнитуры принимаются с предъявлением инструкции по сборке и гарантийным талоном (копия).

Претензии по качеству деталей принимаются с предъявлением этикетки от упаковки.

Все гарантийные работы производятся только при предъявлении настоящего гарантийного талона.

**СВИДЕТЕЛЬСТВО О ПРИЕМКЕ. ЗАКАЗ №**

Мебель соответствует ТР ТС 025/2012 и признана годной к эксплуатации.

Дата выпуска изделия \_\_\_\_\_

Дата реализации \_\_\_\_\_

С условиями гарантийного обслуживания ознакомлен \_\_\_\_\_

Талон сохранять в течение гарантийного срока. (подпись покупателя)

Срок службы изделия 10 лет.

Претензии принимаются по адресу:

606 400 Российская Федерация, Нижегородская обл., г. Балахна, ул. Челюскинцев, 27.

WEB-адрес: www.olmeko.ru Тел./факс 8(83144) 66-777

