



## Кровать одинарная "Тони-12"

820 x 1937 x 1382

Качество мебели зависит от качества сборки.  
Рекомендуем доверять сборку специалистам!

Эксцентриковая  
стяжка

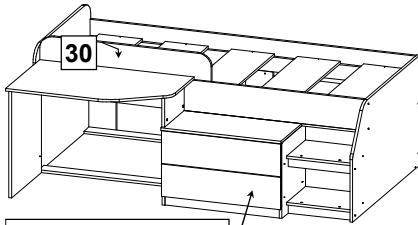
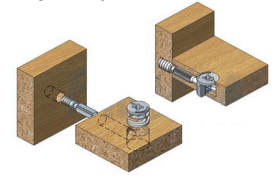

23, 24, 25, 26, 27

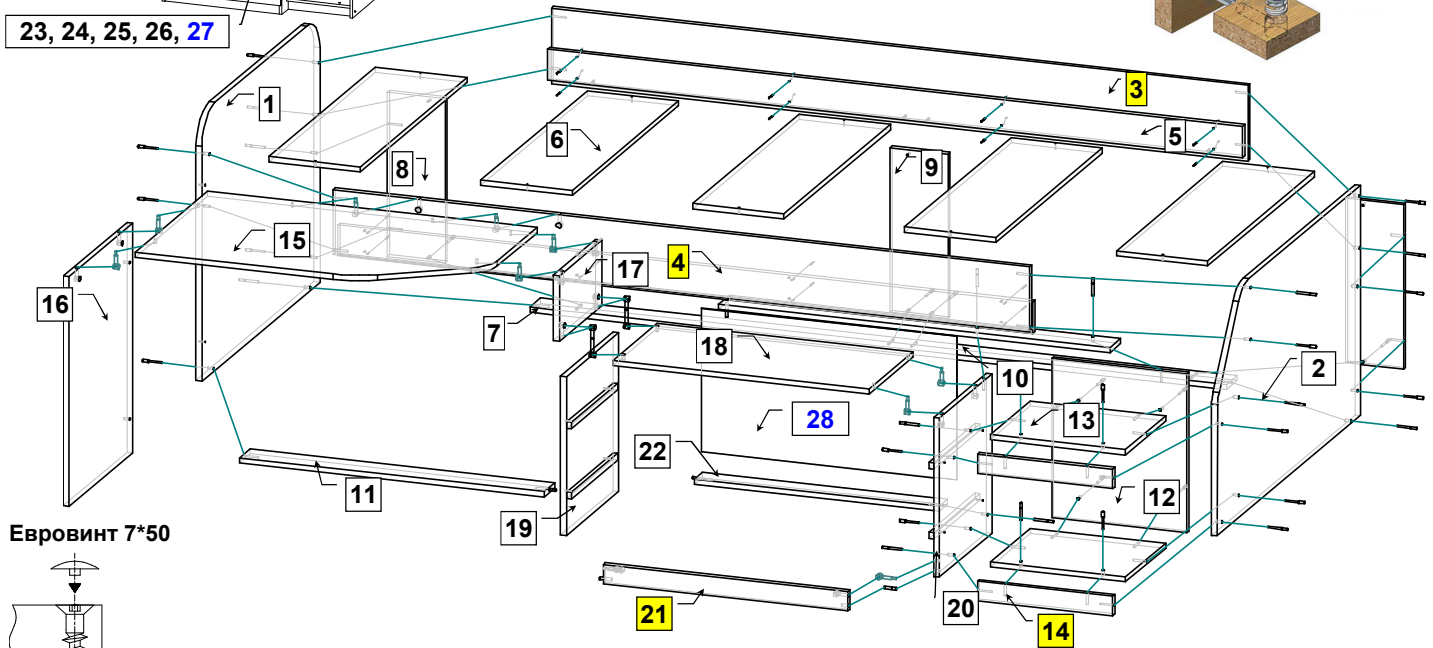

Евровинт 7\*50

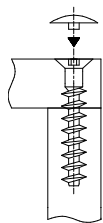

## Комплектовочная ведомость на детали

№	Обозначение	Наименование	Размеры, мм.	Кол.	Материал	Пакет №
1	КН.НМ.21.51.00.01.00	Стенка вертикальная	820 x 886	1	ЛДСП 16,0мм.	пакет 1/3
2	КН.НМ.21.51.00.02.00	Стенка вертикальная	706 x 1078	1	ЛДСП 16,0мм.	пакет 1/3
3	КН.НМ.21.51.00.03.00	Царга	1904 x 232	1	ЛДСП 16,0мм.	пакет 2/3
4	КН.НМ.21.51.00.04.00	Царга	1904 x 200	1	ЛДСП 16,0мм.	пакет 2/3
5	КН.НМ.21.51.00.05.00	Планка	1900 x 96	2	ЛДСП 16,0мм.	пакет 2/3
6	КН.НМ.21.51.00.06.00	Настил	800 x 250	5	ЛДСП 16,0мм.	пакет 3/3
7	КН.НМ.21.51.00.07.00	Стенка горизонтальная	1904 x 80	1	ЛДСП 16,0мм.	пакет 2/3
8	КН.НМ.21.51.00.08.00	Стенка вертикальная	504 x 158	2	ЛДСП 16,0мм.	пакет 1/3
9	КН.НМ.21.51.00.09.00	Стенка вертикальная	504 x 158	1	ЛДСП 16,0мм.	пакет 1/3
10	КН.НМ.21.51.00.10.00	Стенка горизонтальная	1070 x 80	1	ЛДСП 16,0мм.	пакет 1/3
11	КН.НМ.21.51.00.11.00	Стенка горизонтальная	834 x 80	1	ЛДСП 16,0мм.	пакет 1/3
12	КН.НМ.21.51.00.12.00	Стенка вертикальная	488 x 370	1	ЛДСП 16,0мм.	пакет 1/3
13	КН.НМ.21.51.00.13.00	Стенка горизонтальная	370 x 302	2	ЛДСП 16,0мм.	пакет 1/3
14	КН.НМ.21.51.00.14.00	Стенка вертикальная	370 x 60	2	ЛДСП 16,0мм.	пакет 1/3
15	КН.НМ.21.51.00.15.00	Крышка	900 x 546	1	ЛДСП 16,0мм.	пакет 1/3
16	КН.НМ.21.51.00.16.00	Стенка вертикальная	704 x 480	1	ЛДСП 16,0мм.	пакет 1/3
17	КН.НМ.21.51.00.17.00	Стенка вертикальная	200 x 318	1	ЛДСП 16,0мм.	пакет 1/3
18	КН.НМ.21.51.00.18.00	Крышка	700 x 334	1	ЛДСП 16,0мм.	пакет 1/3
19	КН.НМ.21.51.00.19.00	Стенка вертикальная	488 x 394	1	ЛДСП 16,0мм.	пакет 1/3
20	КН.НМ.21.51.00.20.00	Стенка вертикальная	488 x 394	1	ЛДСП 16,0мм.	пакет 1/3
21	КН.НМ.21.51.00.21.00	Плинтус	668 x 60	1	ЛДСП 16,0мм.	пакет 1/3
22	КН.НМ.21.51.00.22.00	Стенка горизонтальная	668 x 60	1	ЛДСП 16,0мм.	пакет 1/3
23	КН.НМ.21.51.00.23.00	Фасадная стенка ящика	696 x 210	2	ЛДСП 16,0мм.	пакет 1/3
24	КН.НМ.21.51.00.24.00	Стенка ящика боковая левая	350 x 150	2	ЛДСП 16,0мм.	пакет 2/3
25	КН.НМ.21.51.00.25.00	Стенка ящика боковая правая	350 x 150	2	ЛДСП 16,0мм.	пакет 2/3
26	КН.НМ.21.51.00.26.00	Стенка ящика задняя	612 x 150	2	ЛДСП 16,0мм.	пакет 1/3
27	КН.НМ.21.51.00.27.00	Дно ящика ДВПО	640 x 358	2	ДВПО 4,0мм.	пакет 1/3
28	КН.НМ.21.51.00.28.00	Ст.задняя ДВПО	698 x 440	1	ДВПО 4,0мм.	пакет 1/3
<b>Защитный борт для кровати (заказывать отдельно)</b>						
30	КН.НМ.21.51.00.30.00	Стенка вертикальная	1000x260	1	ЛДСП 16,0мм.	пакет 1/1

\*\*\* Предприятие - изготовитель оставляет за собой право на внесение изменений в конструкторско-технологическую документацию, усовершенствование конструкции изделия и замену фурнитуры на аналогичную. Перед сборкой внимательно ознакомьтесь с данной инструкцией. Проверьте комплектность фурнитуры и разберите ее по назначению. Упаковку и прокладочный материал можно использовать в качестве подстильного материала при сборке. Сборку производите на ровной поверхности.

## Последовательность сборки

Шурупами 3x16 закрепите наконечники поз. 39 на стенки вертикальные поз. 1, 2. Шурупами 3,5x16 закрепите ответные планки роликовых направляющих поз. 38 на стенки вертикальные поз. 19, 20. Планки поз. 5 закрепите шурупами 4x30 на царги поз. 3, 4. Евровинтами поз. 33 соедините между собой стенки вертикальные поз. 1, 2, 8, 9 с царгами поз. 3, 4 и стенкой горизонтальной поз. 7. Стенки вертикальные поз. 8, 9 соедините с царгой поз. 3 стяжкой межсекционной поз. 40. Стенки вертикальные поз. 19, 20 соедините со стенкой горизонтальной поз. 22 евровинтами поз. 33, а с плинтусом поз. 21 стяжкой эксцентриковой поз. 30, 31 и шкантами поз. 43. Крышку поз. 18 соедините стяжкой эксцентриковой поз. 30, 31 со стенкой вертикальной поз. 20, а со стенками вертикальными поз. 17, 19 двойной стяжкой эксцентриковой поз. 30, 48. Евровинтами поз. 33 соедините между собой стенки горизонтальные поз. 10, 13 и стенки вертикальные поз. 12, 14, 19, 20. Крышку поз. 15 соедините стяжкой эксцентриковой поз. 30, 31 со стенками вертикальными поз. 16, 17 и царгой поз. 4. Стенку горизонтальную поз. 11 соедините евровинтами поз. 33 со стенками вертикальными поз. 1, 19. Стенку вертикальную поз. 16 соедините со стенкой вертикальной поз. 1 стяжкой межсекционной поз. 40. Шурупами 3,5x16 закрепите толкатели поз. 35 на стенке вертикальной поз. 19, по имеющейся разметке (толкатели регулируются вращением). Установите заглушки поз. 32, 37.





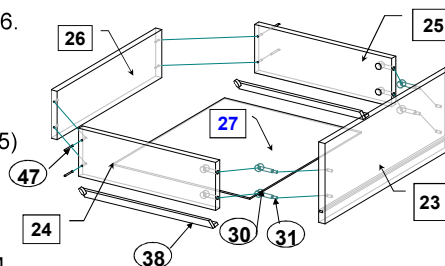











### Соберите выдвигающие ящики.

- Шурупами 4x30 (поз. 47) соедините стенки ящика поз. 24, 25, 26.
- Эксцентриковыми стяжками (поз. 30, 31) соедините фасадную стенку ящика поз. 23 со стенками ящика боковыми поз. 24, 25.
- В паз фасадной стенки ящика установите дно ящика поз. 27 и закрепите его фиксаторами поз. 36 и шурупами 3 \* 16 (поз. 45) к стенкам ящика поз. 24, 25, 26.
- К боковым стенкам ящика поз. 24, 25 через дно ящика поз. 27, шурупами 3,5 \* 16 (поз. 46) закрепите ответные планки от роликовых направляющих (поз. 38). Установите ящики в проем.



При использовании защитного борта поз. 30 в царге поз. 4 необходимо досверлить имеющийся отв. Ø 5 мм насквозь и соединить стенки между собой стяжкой межсекционной (упакованы с защитным бортом).

### Комплектовочная ведомость на фурнитуру

№	Наименование	Кол.
	30 Эксцентрик	22
	31 Дюбель ввинчиваемый DU 232 оцинкован. Ø 5 мм.	18
	32 Заглушка для эксцентрика	22
	33 Евровинт 7 x 50	41
	34 Ключ для евровинта	1
	35 Толкатель	2
	36 Фиксатор для задней стенки	4
	37 Заглушка для евровинта	41
	38 Роликовая направляющая L=350мм.	2
	39 Наконечник	12
	40 Стяжка межсекционная Ø 5 мм L=27мм	6
	41 Амортизатор	4
	43 Шкант 8 x 30	2
	45 Шурупы 3 * 16	56
	46 3,5 * 16	28
	47 4 * 30	24
	48 Шток эксцентрика двойной	2

### ГАРАНТИЙНЫЙ ТАЛОН

Изготовитель гарантирует соответствие мебели требованиям ГОСТ 16371–2014 «Мебель. Общие технические условия.» и ТР ТС 025/2012 «О безопасности мебельной продукции» при соблюдении условий транспортирования, хранения, сборки и эксплуатации. В течение действия гарантийного срока изготовитель рассматривает претензии потребителей по качеству мебели и производит ремонт или замену деталей изделия.  
 Гарантийный срок эксплуатации 24 месяца со дня продажи мебели через торговую сеть.  
 Условия гарантии

Претензии по комплектности фурнитуры принимаются с предъявлением инструкции по сборке и гарантийным талоном (копия).

Претензии по качеству деталей принимаются с предъявлением этикетки от упаковки.

Все гарантийные работы производятся только при предъявлении настоящего гарантийного талона.

### СВИДЕТЕЛЬСТВО О ПРИЕМКЕ. ЗАКАЗ №

Мебель соответствует ТР ТС 025/2012 и признана годной к эксплуатации.

Дата выпуска изделия \_\_\_\_\_

Дата реализации \_\_\_\_\_

С условиями гарантийного обслуживания ознакомлен \_\_\_\_\_

Талон сохранять в течение гарантийного срока.

(подпись покупателя)

**Срок службы изделия 10 лет.**

Претензии принимаются по адресу:

606 400 Российская Федерация, Нижегородская обл., г. Балахна, ул. Челюскинцев, 27.

WEB-адрес: www.olmeko.ru Тел./факс 8(83144) 66-777



### ПРАВИЛА И УСЛОВИЯ

#### БЕЗОПАСНОЙ ЭКСПЛУАТАЦИИ.

#### 1. Рекомендации по уходу за мебелью и ее эксплуатации

1.1 Помещение, в котором хранится или эксплуатируется мебель должно быть сухим с температурой воздуха не ниже +5С и не выше 40С. Необходимо предохранять поверхность изделия от механических повреждений. Допускается протирать поверхность сухой или влажной салфеткой без применения химических веществ.

#### 2. Требования безопасности мебельной продукции при эксплуатации.

2.1 Использование мебельной продукции, выпущенной в обращение, должно осуществляться по назначению мебели, указанному в маркировке, инструкции по сборке, эксплуатации и уходу, а также (при необходимости) с учетом допустимых предельных нагрузок, указанных изготовителем.

2.2 Мебельная продукция, поставляемая в разобранном виде, должна собираться в соответствии с приложенной изготовителем инструкцией по сборке, включающей комплектовочную ведомость и схему монтажа.

2.3 При эксплуатации мебельной продукции необходимо исключить попадание воды и иных жидкостей на элементы изделий мебели, соприкасающихся с полом. При монтаже моек, раковин в изделиях мебели для кухни, ванных комнат, лабораторной мебели должна быть предусмотрена их гидроизоляция в местах контакта с поверхностью корпуса изделия мебели.

2.4 При установке изделий мебели в непосредственной близости от нагревательных и отопительных приборов их поверхности во время эксплуатации должны быть защищены от нагрева. Температура нагрева элементов мебели не должна превышать +40С.