

Smart 76 (72076)





Содержание

Краткое описание и назначение.....	2
Предостережения	2
Указания	2
Монтаж	3
Эксплуатация	4
Чистка вентилятора	4
Характеристики модели	4

КРАТКОЕ ОПИСАНИЕ И НАЗНАЧЕНИЕ.

Данное изделие, производства компании DREAMFAN, представляет собой высококачественный реверсивный бытовой потолочный вентилятор с шестью лопастями и встроенным светильником на одну лампу. Вентилятор предназначен для создания охлаждающего эффекта за счет подвижности и перемешивания воздуха.

Металлический корпус вентилятора с помощью специального монтажного кронштейна надежно и устойчиво закрепляется на потолке. Шесть лопастей из МДФ вращаются практически бесшумно и обеспечивают мягкий поток воздуха в рабочей зоне вентилятора.

Цвет корпуса – матовый никель, цвет лопастей – клен.

ПРЕДОСТЕРЕЖЕНИЯ.



Осторожно! Данный раздел указывает на необходимость соблюдения осторожности для предотвращения травм.

- Не допускается использование вентилятора для целей, не оговоренных в настоящем руководстве.
- После извлечения вентилятора из упаковки убедитесь в его исправности; в случае каких-либо сомнений следует обратиться к квалифицированному специалисту компании DREAMFAN.
- Аналогично использованию любых других бытовых электроприборов, при эксплуатации данного вентилятора следует соблюдать следующие основные правила:
 - Никогда не дотрагивайтесь до вентилятора мокрыми или влажными руками.
 - Никогда не дотрагивайтесь до вентилятора будучи босиком.
 - Присматривайте за детьми или умственно отсталыми людьми, пользующимися вентилятором.
- Не допускается эксплуатация вентилятора при наличии в воздухе легковоспламеняющихся паров (спирт, инсектициды, бензин и т.п.).

УКАЗАНИЯ.





Внимание! Данный раздел указывает на необходимость соблюдения осторожности для предотвращения повреждения вентилятора.

- Не допускается вносить какие-либо изменения в устройство вентилятора.
- Не допускается подвергать вентилятор неблагоприятным атмосферным воздействиям (дождь, солнце и т.п.).
- Монтаж вентилятора должен осуществляться только квалифицированным специалистом.
- Рекомендуется регулярно проводить тщательный визуальный осмотр вентилятора. При обнаружении любых дефектов дальнейшая эксплуатация вентилятора не допускается, рекомендуется немедленно обратиться в сервисный центр компании DREAMFAN.
- Электросеть, к которой подсоединяется вентилятор, должна удовлетворять действующим нормам и требованиям.
- Номинальная мощность источника электропитания, к которому подключается вентилятор, должна соответствовать мощности, потребляемой вентилятором.
- Вентилятор должен быть заземлен в соответствии с действующими нормами.
- Размещайте вентилятор на расстоянии от стен и прочих объектов.
- В случае, если вентилятор перестал работать или работает неправильно, следует немедленно обратиться в сервисный центр компании DREAMFAN. При необходимости ремонта используйте только штатные запасные части компании DREAMFAN.
- Вентилятор следует отключать, когда в нем нет необходимости.

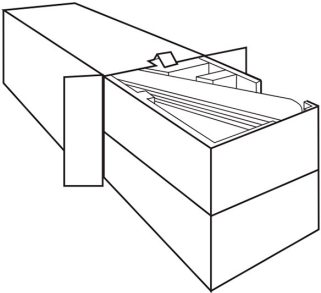
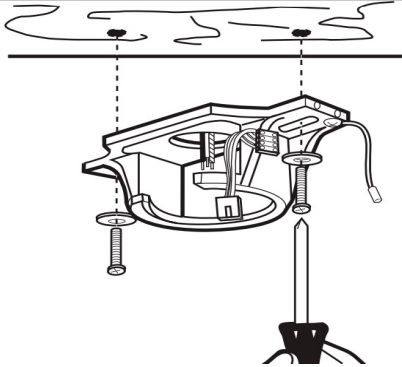

- При необходимости демонтажа вентилятора, вначале следует отключить автоматический выключатель, а затем отсоединить провода. Не допускается хранить вентилятор в пределах досягаемости для детей.
ПРИМЕЧАНИЕ: Расстояние от пола до вентилятора должно быть не меньше 2,1 метра.

МОНТАЖ.

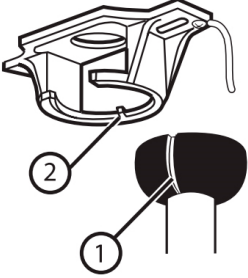
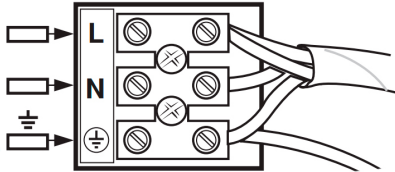
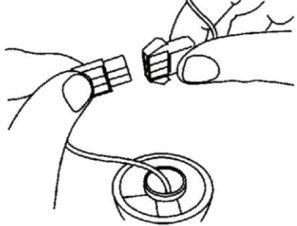
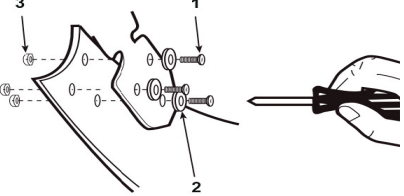
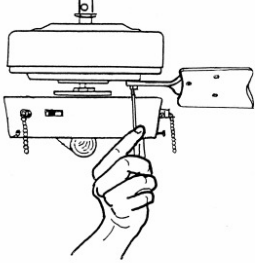
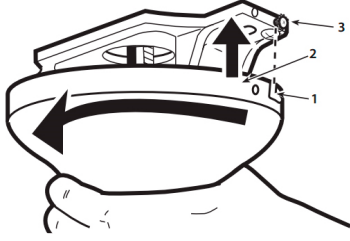
 <p>1. Распакуйте вентилятор и тщательно осмотрите его, проверив наличие всех деталей. Подготовьте монтажный кронштейн – держатель вентилятора.</p>	 <p>2. Просверлите два монтажных отверстия на потолке и надежно закрепите на нем кронштейн, используя для этого подходящие дюбели, шайбы и болты. Пропустите потолочные провода питания сквозь круглое отверстие в кронштейне.</p>	 <p>3. Поднимите вентилятор и временно подвесьте его на кронштейне за специальный крюк.</p>
 <p>4. Поворачивайте вентилятор до тех пор, пока выступ (2) кронштейна не войдет в выемку на полусфере штанги (1).</p>	 <p>5. Подключите провода питания с помощью монтажных клемм по схеме: Фаза «L» Нейтраль «N» Заземление</p>	 <p>6. Плотно соедините штекера встречных четырехразъемных электрических клемм до щелчка.</p>
 <p>7. Прикрутите лопасти к держателям лопастей с помощью винтов (1), шайб (2), гаек (3).</p>	 <p>8. Закрепите держатели лопастей на корпусе вентилятора с помощью винтов и шайб.</p>	 <p>9. Продвиньте вверх припотолочный колпак, и закрепите его с помощью винтов и зубчатых шайб (3) сначала через Г-образные пазы (1), затем через пазы (2).</p>

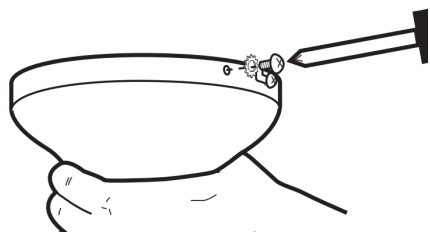

10. Затяните все винты, убедитесь, что колпак надежно закреплен и что вы не оставили не подсоединённых проводов.

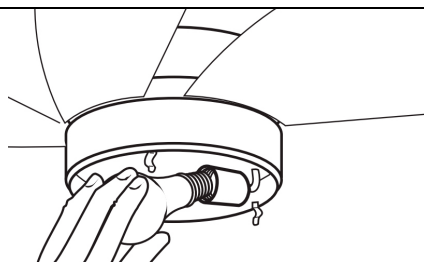

11. Установите лампу (тип E14 и макс. мощность не более 60 Вт для ламп накаливания).

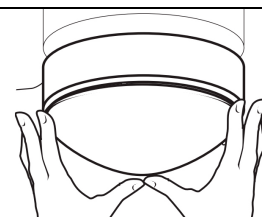

12. Установите стеклянный плафон, закрепив его тремя винтами. **ОСТОРОЖНО!** Не затягивайте винты очень сильно, чтобы не повредить плафон, он будет держаться за счет длины этих винтов.

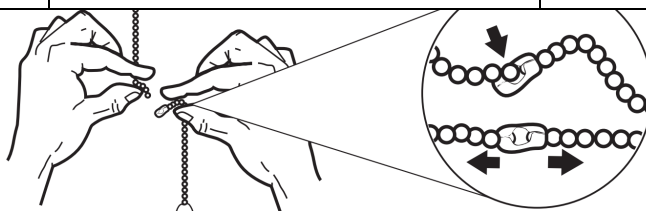

13. Прикрепите декоративную подвеску и удлиняющую цепь, находящиеся в комплекте с деталями, к цепи вентилятора, введя конец цепи в цепное соединение. Проверьте надежность установки, слегка потянув за обе цепи в месте соединения.

ЭКСПЛУАТАЦИЯ.

- Вентилятор рекомендуется включать и выключать при помощи внешнего бытового выключателя, не входящего в комплект поставки.
- Встроенный светильник на одну лампу может работать автономно при выключенном вентиляторе. Конструкцией предусмотрены шнуры-переключатели, один из которых позволяет включить или выключить светильники, другой – выбрать одну из трех возможных скоростей вращения лопастей вентилятора.
- Для достижения любой скорости, при выключенном вентиляторе выполните следующие действия:
 - Максимальная скорость – потяните за шнур до характерного щелчка один раз;
 - Средняя скорость – потяните за шнур до характерного щелчка два раза;
 - Минимальная скорость – потяните за шнур до характерного щелчка три раза;
 - Выключить вентилятор - потяните за шнур до характерного щелчка четыре раза;
- Вентилятор оснащен функцией реверс, которая позволяет изменять направление вращения вентилятора и тем самым создаваемого им потока воздуха:
 - Для эксплуатации вентилятора в летнее период переместите переключатель в нижнее положение;
 - Для эксплуатации вентилятора в зимний период переместите переключатель в верхнее положение.

ЧИСТКА ВЕНТИЛЯТОРА.

Любая операция технического обслуживания или чистки, требующая демонтажа вентилятора, должна выполняться квалифицированным специалистом. Перед выполнением чистки или технического обслуживания обесточьте вентилятор. Не допускается погружать вентилятор в воду или другую жидкость.

ХАРАКТЕРИСТИКИ МОДЕЛИ.

Диаметр, см	76	Мощность, Вт	50*
Высота, см	33	Напряжение в сети	220 В 50 Гц
Кол-во плафонов	1	Цвет корпуса	матовый никель
Кол-во и тип ламп	1 x E14 (макс. 60 Вт)	Цвет лопастей	клен

*При включении светильника общая мощность вентилятора увеличивается на мощность лампы. При этом светильник может включаться самостоятельно, т.к. имеет собственное электропитание.

Компания DREAMFAN оставляет за собой право вносить любые усовершенствования в конструкцию изделий, находящихся в продаже.

Руководство
по монтажу
и эксплуатации

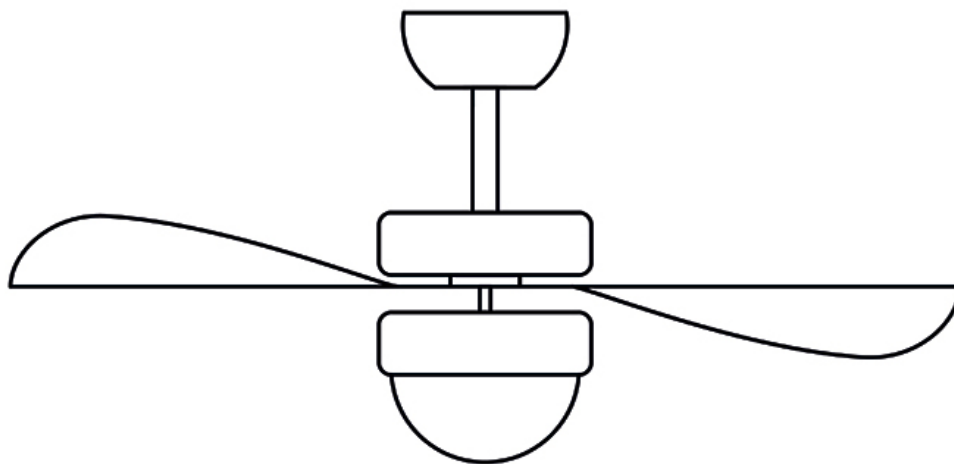

Smart 76 (72076)



www.dreamfan.ru