

**НОВОЕ  
ПОКОЛЕНИЕ**

---

## ПОЛИВ – ЭТО НАШЕ ДЕЛО

Садовые шланги, комплектующие и арматура для любого сада

---





Всё для сада и газонов на открытом воздухе: от профессионального садового шланга для интенсивного использования вплоть до «всеобъемлющего» полива и орошения сада, всегда с хорошо подобранной арматурой и программой комплектующих. Вы можете приобрести ассортимент наших садовых шлангов в диапазоне диаметров от 13 мм (1/2“) до 50 мм (2“) со склада в стандартных бухтах по 20 м, 25 м, 30 м и 50 м, а также и до 1.000 метров длиной (срок поставки по запросу).

Постоянное обеспечение качества, строгие стандарты производства и выбор высококачественных материалов и рецептур обеспечивают высокий уровень продукции компании RENAU.

Мы будем рады Вашим индивидуальным пожеланиям – будь то материал, цвет, маркировка или упаковка: производство осуществляется в соответствии с Вашими спецификациями.

# СОДЕРЖАНИЕ

<b>REHAU Ассортимент товаров для полива</b>	<b>5</b>
Обзор	5
Упаковка	7
Качество	9
<b>Садовые шланги</b>	<b>10</b>
PREMIUM	11
COMFORT	15
UNIVERSAL	19
TREND	23
Специальные системы для экономичного полива	27
<b>Комплекующие</b>	<b>33</b>
Высококачественные средства транспортировки	34
Хранение шлангов	36
Подвижный держатель для шланга	37
Автоматическое управление орошением и поливом	38
<b>Арматура</b>	<b>41</b>
Premium	42
Comfort	46
Universal	48
Техническая латунь	53
<b>Спирально-армированные всасывающие шланги Raupiraflex</b>	<b>61</b>
<b>Центр шлангов</b>	<b>62</b>

# АССОРТИМЕНТ ШЛАНГОВ ДЛЯ ПОЛИВА RENAУ

## Все как на ладони

Благодаря разбивке на категории выбор шланга превращается в детскую игру.

Инновационный дизайн и умные решения стоят при этом на первом месте.

		Доступные размеры	Давление на разрыв	Гарантия	Качество	Особенности
<b>PREMIUM</b>	<b>QUATTROFLEX PROFI</b>	13 мм (1/2") 19 мм (3/4")	50 бар	20 лет	*****	шланг с толстой стенкой с рифлением
						
	<b>QUATTROFLEX TOP</b>	13 мм (1/2") 19 мм (3/4")	50 бар	18 лет	*****	высококачественный шланг, притягивающий взгляд
						
	<b>QUATTROFLEX PLUS +</b>	13 мм (1/2"), 15 мм (5/8") 19 мм (3/4"), 25 мм (1") 32 мм (1 1/4"), 38 мм (1 1/2") 50 мм (2")	50 бар	18 лет	*****	классический шланг с инновационным внутренним слоем
						
<b>COMFORT</b>	<b>GREEN LINE</b>	13 мм (1/2") 19 мм (3/4")	30 бар	15 лет	*****	шланг для теплиц и грядок
						
	<b>SLIDE LINE</b>	13 мм (1/2") 19 мм (3/4")	30 бар	15 лет	*****	шланг, отталкивающий грязь, со скользящей поверхностью
						
	<b>PRO LINE желтый и зеленый</b>	13 мм (1/2") 15 мм (5/8") 19 мм (3/4") 25 мм (1")	30 бар	10 лет	****	«Молодец» из экологичного материала
						
<b>ALLROUND</b>	<b>ECO</b>	13 мм (1/2") 19 мм (3/4") 25 мм (1")	20 бар	5 лет	***	универсальный шланг на каждый день
						
<b>TREND</b>	<b>COOL TOUCH</b>	13 мм (1/2")	30 бар	15 лет	*****	превосходный шланг, приятный наощупь
						
	<b>DESIGN LINE</b>	13 мм (1/2")	30 бар	15 лет	*****	трендовый комплект для индивидуалистов
						
	<b>Solarschlauch</b>	13 мм (1/2") 25 мм (1")	30 бар	10 лет	****	экологичный гибкий шланг для наполнения бассейнов
						

\*Данные указаны для шлангов диаметром 13мм (1/2").

Характеристики	Материал	Отсутствие вредных веществ	Применение	Область применения
<ul style="list-style-type: none"> <li>- высококачественная каркасная конструкция: <b>24-нитиевое диагональное армирование</b></li> <li>- в наивысшей степени устойчивость к давлению и стабильность формы:</li> <li>- длительный срок службы</li> <li>- отсутствие перегибов</li> <li>- максимальная гибкость</li> <li>- очень удобен в обращении</li> <li>- износостойкий даже в условиях интенсивных нагрузок</li> </ul>			<ul style="list-style-type: none"> <li>- для интенсивной и длительной эксплуатации</li> <li>- для интенсивного использования</li> </ul>	<p>в садоводческих хозяйствах, промышленности, строительстве</p> <p>коммунальном хозяйстве, муниципальных спортивных комплексах, спортивных сооружениях, любительском садоводстве</p>
<ul style="list-style-type: none"> <li>- высококачественная каркасная конструкция: <b>18-нитиевое диагональное армирование</b></li> <li>- устойчивость к давлению и стабильность формы: длительный срок службы</li> <li>- высокая гибкость</li> <li>- удобен в обращении</li> <li>- износостойкий</li> </ul>	<ul style="list-style-type: none"> <li>- термостойкость: <b>-20 °C до +60 °C</b></li> <li>- устойчив к ультрафиолету и атмосферным воздействиям</li> <li>- отсутствие образования водорослей</li> <li>- долговечность</li> </ul>	<ul style="list-style-type: none"> <li>- позволяет использование безопасных пластификаторов</li> <li>- не содержит бисфенола- А</li> <li>- не содержит особо опасных веществ (веществ, вызывающих тревогу) в соответствии с Регламентом REACH/правила обращения с химическими веществами (ЕС) № 1907/2006</li> <li>- не содержит ПАУ/ полициклических ароматических углеводородов согласно спецификации по проверке на безопасность AfPS GS/«проверено на безопасность» 2014:01 ПАУ и Регламента (ЕС) № 1272/2013</li> <li>- отсутствие тяжёлых металлов и бромированных антипиренов/огнезащитных веществ в соответствии с директивой RoHS/ограничение использования опасных веществ в электрическом и электронном оборудовании 2011/65/ЕС</li> </ul>	<ul style="list-style-type: none"> <li>- для интенсивной эксплуатации</li> <li>- для высоких и средних нагрузок</li> </ul>	<p>Любительское садоводство, частные домохозяйства: идеально в сочетании с барабаном для намотки шланга</p>
<ul style="list-style-type: none"> <li>- высококачественная каркасная конструкция: <b>18-нитиевое диагональное армирование</b></li> <li>- устойчивость к давлению: длительный срок службы</li> <li>- удобен в обращении</li> </ul>			<ul style="list-style-type: none"> <li>- для умеренного использования</li> <li>- для незначительных нагрузок</li> </ul>	<p>Любительское садоводство с использованием от случая к случаю</p>
<ul style="list-style-type: none"> <li>- высококачественная каркасная конструкция: <b>18-нитиевое диагональное армирование</b></li> <li>- устойчивость к давлению и стабильность формы: длительный срок службы</li> <li>- высокая гибкость</li> <li>- удобен в обращении</li> <li>- износостойкий</li> </ul>			<ul style="list-style-type: none"> <li>- для интенсивной эксплуатации</li> <li>- для высоких и средних нагрузок</li> </ul>	<p>Идеально предназначен для нагрева воды, для дачного душа или наполнения бассейна</p>

# ВЫБОР ФОРМЫ СЛЕДУЕТ ЗА ЭМОЦИЕЙ

## Упаковка информирует и ориентирует

### Выбор формы следует за эмоцией

Покупки всегда совершаются глазами, и внешний вид продукта «предопределяет» ориентированность на него. Поэтому красочная рекламная этикетка на упаковке бухты REHAU-шланга не только привлекает внимание, но и надолго остаётся в памяти. Благодаря этому указанная информация позволяет быстрый обзор основных критериев и технических характеристик продукта той или иной номенклатуры и даже делает явными их основные признаки.

### Система звёзд качества

Для более чёткой структуризации ассортимента садовых шлангов используется система звёзд качества.

Эта система помогает клиентам / садоводам-любителям быстрее сориентироваться и сделать правильный выбор в приобретении шланга непосредственно в пункте продаж.



Все садовые шланги производятся на нашем заводе Фойхтванген в Баварии, и их качество обозначено маркировкой «Made in Germany» - «Произведено в Германии».



Компания REHAU ручается за качество своей продукции, мы также можем подтвердить Вам это в письменной форме. С помощью этого значка Вы можете узнать гарантийный срок продукта.

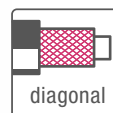

Scanning the QR code or: [www.rehau.com/reinforcement](http://www.rehau.com/reinforcement)

Диагональное армирование гарантирует превосходное качество шланга. С подробной информацией о функционировании диагонального армирования в шланге Вы можете ознакомиться на видео под QR-кодом.



Данный символ обозначает максимально допустимое давление на разрыв для садовых шлангов компании REHAU.

## Линейка продукции

Окиньте быстрым взглядом представленную компанией REHAU широчайшую линейку продукции для орошения и полива. И если вдруг Вы не нашли подходящего Вам варианта шланга - не проблема. Мы охотно примем Ваше индивидуальное пожелание и совместно с Вами разработаем эксклюзивное решение. По Вашей спецификации мы произведём шланги необходимого качества, цвета, с маркировкой и в желаемой упаковке.



Заглушка-аквастоп и арматура из латуни с биркой европейского товарного кода EAN



Хомуты для крепления шланга в упаковке на картоне



Четырёхугольная дождевальная установка в картонной упаковке

Свежие идеи для торгового зала? Здесь Вы найдёте 2 примера для Вашей презентации в точке продаж. Спросите об этом в Вашем бюро продаж REHAU.



Многофункциональный разбрызгиватель в упаковке на картоне



Информационный экран и мини-витрина



Заглушка-аквастоп в блистерной упаковке

# ОСНОВА КАЧЕСТВА

## Диагональное армирование - основа качества садовых шлангов REHAU

### Техника диагонального армирования:

В применяемой компанией REHAU технологии диагонального армирования на внутренний слой шланга наносятся две противоположно направленные армирующие нити под корректным углом в  $54^\circ$  (нейтральный угол) в целях достижения уравновешенности сил. Таким образом, устойчивость к давлению будет зависеть в значительной степени от интервала между армирующими нитями, а также и от их прочности.

Соблюдение корректного угла армирующих нитей гарантирует, что при эксплуатации шланга под давлением его высококачественные свойства остаются неизменными, т.е.:

- отсутствует изменение длины шланга
- отсутствует увеличение поперечного сечения шланга
- отсутствует скручивание (кручение) шланга
- отсутствует перекручивание/деформация шланга

Диагональное армирование обеспечивает высокие показатели сопротивления давлению на разрыв, что делает возможным использование данного варианта армирования, прежде всего, для технических шлангов.

Удовлетворение спроса наших клиентов для нас является основополагающим, поэтому мы используем технологию армирования и в производстве садовых шлангов, что обеспечивает их высокое качество и надёжность.

В отличие от диагонального сетчатое армирование из-за ассиметричного расположения рядов нитей внутри шланга не обеспечивает равномерного распределения его прочности.

Это приводит к тому, что при повышенном давлении шланг теряет стабильность формы, его поперечное сечение увеличивается, он скручивается по оси и деформируется. Как следствие, ограничивается его сопротивление давлению на разрыв и сокращается срок эксплуатации шланга.

Вы хотели бы получить более подробную информацию о том, как функционирует диагональное армирование в шланге?

Тогда просканируйте, пожалуйста, QR-код или посетите наш сайт: [www.rehau.ru](http://www.rehau.ru)



Scanning the QR code or: [www.rehau.com/reinforcement](http://www.rehau.com/reinforcement)



Чтобы повысить границу сопротивления давлению на разрыв, армирующие волокна в шланге укладываются под углом в  $54^\circ$ .

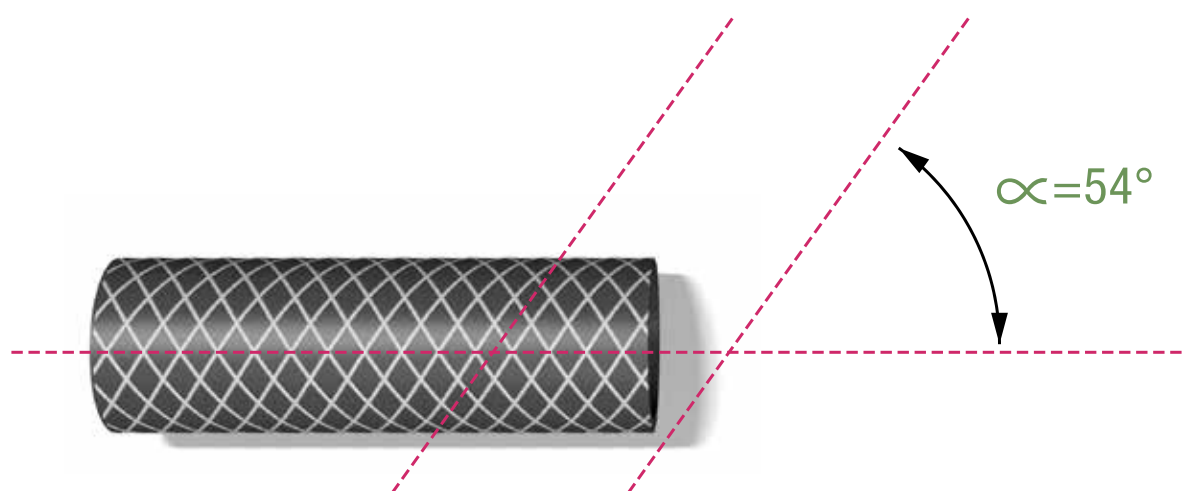

Преимущества диагонального армирования кратко:

- во всём диапазоне давлений наблюдается **устойчивость к деформации и отсутствие скручивания**
- высокая **стабильность формы**, даже при значительных показателях разрывного давления
- отсутствует увеличение поперечного сечения и длины шланга, а также его аксиальное скручивание
- практически **отсутствуют усталостные изменения материала**
- **длительный срок эксплуатации**

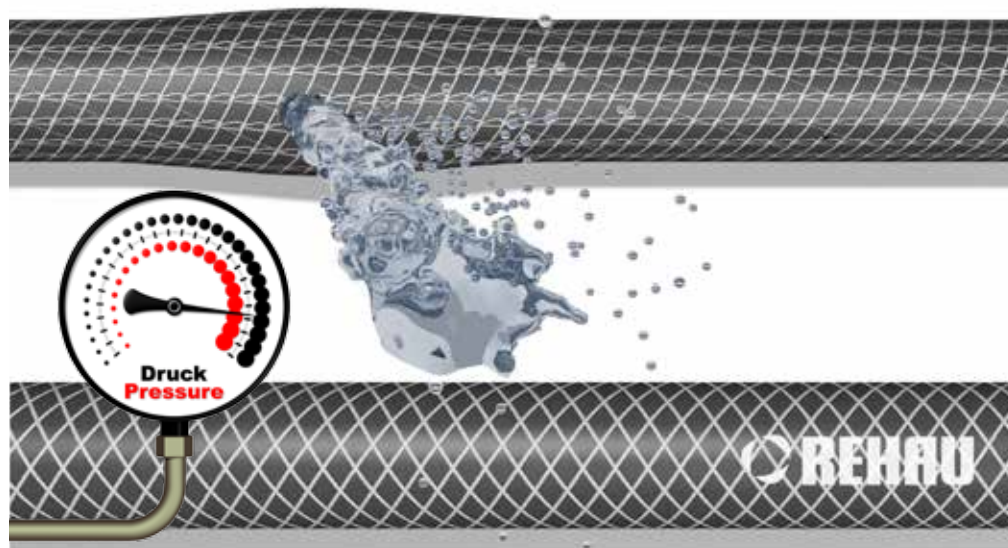

Video starten unter:  
[www.rehau.com/reinforcement](http://www.rehau.com/reinforcement)





# PREMIUM

## Садовые шланги

### Техника в сочетании с дизайном

Проверенные и вместе с тем современные, надежные и эксклюзивные, прочные и всё же элегантные: так лучше всего можно охарактеризовать садовые шланги категории PREMIUM. Износоустойчивые шланги с высококачественным армированием обеспечивают высокую степень эластичности, гибкость и стабильность формы. При этом даже в экстремальных условиях эксплуатации шланги не теряют своей способности выдерживать высокое давление.

В соответствии с новым дизайнерским стандартом улучшен внешний вид шлангов за счет нанесения на них продольных полос серебристого цвета.

### QUATTROFLEX PROFİ

Крепкий и прочный шланг QUATTROFLEX PROFİ своим бархатистым темно-красным цветом напоминает спелые ягоды в саду или вечерний закат солнца. Слегка выступающие грани на шланге обеспечивают приятную шероховатость и хороший захват рукой.

### QUATTROFLEX TOP

Броский и все же сдержанный: своим сочным красным цветом шланг QUATTROFLEX TOP является превосходным сочетанием моря роз и цветов, но остаётся при этом верным себе: воплощением качества премиум-класса для любого сада.

### QUATTROFLEX PLUS

Насладитесь шлангом ярко-желтого цвета QUATTROFLEX PLUS, который словно излучает солнечный свет. Износостойкость и надежность в зарекомендовавшем себя качестве!

# PREMIUM

## Садовые шланги

Новинка: **QUATTROFLEX PROFI**



- 24-нитевое диагональное армирование: повышенная устойчивость к давлению и стабильность формы;
- макс. увеличенная толщина стенки: отсутствие скручивания, перекручивания и перегибов;
- макс. высокая гибкость и устойчивость к изменениям температуры (от -20 °C до +60 °C);
- очень удобен в обращении;
- выступающие грани обеспечивают приятную шероховатость и хороший захват рукой;
- для интенсивного использования в течение длительного времени;
- для высоких нагрузок.



Самая большая толщина стенки, без перегибов

Область применения: садоводческие хозяйства, строительство, индустрия, коммунальное хозяйство, спортивные сооружения.

Номер артикула	Ø шланга и длина бухты	Единица упаковки / Минимальная партия	Давление на разрыв** при 20 °C	EAN-код
<b>QUATTROFLEX PROFI</b>				
10973761200	13 мм (1/2") 40 м бухта	2 бухты в картоне, 36 бухт на паллете	50 бар	40 07360 512705
10978961200	13 мм (1/2") 25 м бухта	1 бухта	50 бар	40 07360 515980
10973861200	19 мм (3/4") 40 м бухта	2 бухты в картоне, 16 бухт на паллете	45 бар	40 07360 512736
10979061200	19 мм (3/4") 35 м бухта	1 бухта	45 бар	40 07360 515997

Новинка: **QUATTROFLEX TOP**



- 24-нитевое диагональное армирование: гиперповышенная устойчивость к давлению и стабильность формы;
- увеличенная толщина стенки: отсутствие скручивания, перекручивания и перегибов;
- макс. высокая гибкость и устойчивость к изменениям температуры (от -20 °C до +60 °C);
- очень удобен в обращении;
- броский ярко-красный цвет;
- для интенсивного использования в течение длительного времени;
- для высоких нагрузок.



Область применения: садоводческие хозяйства, коммунальное хозяйство, спортивные сооружения, любительское садоводство.

Номер артикула	Ø шланга и длина бухты	Единица упаковки / Минимальная партия	Давление на разрыв** при 20 °C	EAN-код
<b>QUATTROFLEX TOP</b>				
10973961600	13 мм (1/2") 20 м бухта	5 бухт в картоне, 60 бухт на паллете	50 бар	40 07360 512743
10974061600	13 мм (1/2") 30 м бухта	3 бухты в картоне, 54 бухты на паллете	50 бар	40 07360 512750
10974161600	13 мм (1/2") 50 м бухта	2 бухты в картоне, 36 бухт на паллете	50 бар	40 07360 512767
10974261600	19 мм (3/4") 25 м бухта	4 бухты в картоне, 32 бухты на паллете	35 бар	40 07360 512774
10974361600	19 мм (3/4") 50 м бухта	2 бухты в картоне, 16 бухт на паллете	35 бар	40 07360 512781

\* Данные актуальны для шлангов диаметром 13 мм (1/2").

\*\* В качестве максимального рабочего давления рекомендуется 1/3 от величины указанного давления на разрыв.

**Новинка: QUATTROFLEX PLUS +**

- 24-нитевое диагональное армирование: повышенная устойчивость к давлению и стабильность формы;
- увеличенная толщина стенки: отсутствие скручивания, перекручивания и перегибов;
- высокая гибкость и устойчивость к изменениям температуры (-20 °C до +60 °C);
- очень удобен в обращении;
- ходовой артикул;
- для интенсивного использования в течение длительного времени;
- для высоких нагрузок.



Внутренний слой по специальной рецептуре - не ПВХ

**Область применения:** садоводческие хозяйства, коммунальное хозяйство, спортивные сооружения, любительское садоводство.

Номер артикула	Ø шланга и длина бухты	Единица упаковки / Минимальная партия	Давление на разрыв** при 20 °C	EAN-код
<b>QUATTROFLEX PLUS +</b>				
10975871700	13 mm (1/2") 10 м бухта	12 бухт в картоне, 96 бухт на паллете	50 бар	40 07360 550233
10975971700	13 mm (1/2") 15 м бухта	8 бухт в картоне, 64 бухт на паллете	50 бар	40 07360 550240
10976171700	13 mm (1/2") 30 м бухта	3 бухты в картоне, 54 бухты на паллете	50 бар	40 07360 512804
10976271700	13 mm (1/2") 50 м бухта	2 бухты в картоне, 36 бухт на паллете	50 бар	40 07360 512811
10976371700	13 mm (1/2") 30 м бухта	1 бухта	50 бар	40 07360 518103
10976471700	15 mm (5/8") 25 м бухта	36 бухт в большой картонной упаковке	40 бар	40 07360 512828
10975941200	15 mm (5/8") 50 м бухта	20 бухт в большой картонной упаковке	40 бар	40 07360 512835
10976571700	19 mm (3/4") 25 м бухта	4 бухты в картоне, 32 бухты на паллете	35 бар	40 07360 512842
10976671700	19 mm (3/4") 50 м бухта	2 бухты в картоне, 16 бухт на паллете	35 бар	40 07360 512859
10976771700	19 mm (3/4") 40 м бухта	1 бухта	35 бар	40 07360 518110
10976871700	25 mm (1") 25 м бухта	1 бухта, 12 бухт на паллете	30 бар	40 07360 512866
10976041200	25 mm (1") 50 м бухта	1 бухта, 8 бухт на паллете	30 бар	40 07360 512873
10976971700	25 mm (1") 20 м бухта	1 бухта	30 бар	40 07360 518127
10977071700	32 mm (1 1/4") 25 м бухта*	1 бухта, 12 бухт на паллете	30 бар	40 07360 516734
10976141200	32 mm (1 1/4") 50 м бухта*	1 бухта, 4 бухты на паллете	30 бар	40 07360 512316
10977171700	32 mm (1 1/4") 15 м бухта*	1 бухта	30 бар	40 07360 518134
10977271700	38 mm (1 1/2") 25 м бухта*	1 бухта, 8 бухт на паллете	28 бар	40 07360 512323
10976241200	38 mm (1 1/2") 50 м бухта*	1 бухта, 5 бухт на паллете	28 бар	40 07360 516741
10977371700	50 mm (2") 25 м бухта*	1 бухта, 5 бухт на паллете	20 бар	40 07360 512330
10977471700				
10977671700				

\* Исполнение шланга без полос

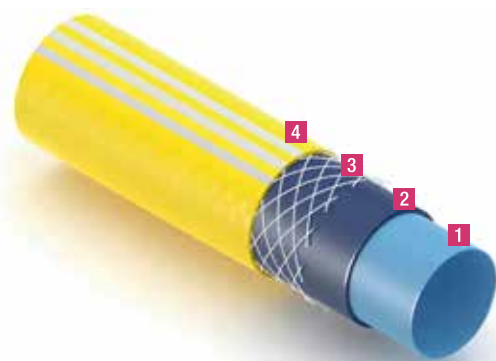

- 1 Внутренний слой не ПВХ - не содержит смягчителя
- 2 Промежуточный слой из высококачественных материалов - заботится о стабильности формы, продлевает срок службы и защищает от налета водорослей
- 3 24-нитевое диагональное армирование - выдерживает сильный напор воды. При этом шланг сохраняет высокую гибкость.
- 4 Верхний слой, приготовленный по специальной рецептуре, гарантирует высокую устойчивость к ультрафиолетовому излучению и приятные тактильные ощущения.

\* Данные актуальны для шлангов диаметром 13 мм (1/2").

\*\* В качестве максимального рабочего давления рекомендуется 1/3 от величины указанного давления на разрыв.



**REHAU**

COMFORT

GREEN LINE

# COMFORT

## Садовые шланги

### Когда функциональность вызывает хорошие эмоции

Они составляют «золотую середину» в ассортименте садовых шлангов. Приятные и простые в обращении, устойчивые к давлению и гибкости, они тем не менее упрямы в своем сопротивлении высоким и средним нагрузкам. Садовые шланги COMFORT имеют особые свойства, такие как отсутствие фталата и повышенная способность скольжения.

Имея стандартный дизайн в полоску, они представляют собой нечто среднее между категориями PREMIUM и UNIVERSAL.

### GREEN LINE

Спокойно и гармонично смотрится сочно-зеленый шланг на газоне под открытым небом. Своей прочностью и стабильностью формы он способен надолго обеспечить хозяевам удовольствие при уходе за садом. Кроме того, этот шланг не содержит фталатов.

### SLIDE LINE

Легко и непринужденно скользит шланг SLIDE LINE по садовой плитке и своим прозрачно-желтым цветом привлекает к себе взоры окружающих. Возможно, это из-за уникальной поверхности шланга. Благодаря специальному составу материала шланг очень экологичен.

### PRO LINE ЖЕЛТЫЙ / ЗЕЛЕНЫЙ

Когда видишь в саду искрящийся на свету шланг PRO LINE, так и хочется воскликнуть: «Молодо-зелено!». За свежим и жизнерадостным дизайном скрываются экологически чистый материал и превосходная простота в обращении.

# COMFORT

## Садовые шланги

### GREEN LINE



- 18-нитевое диагональное армирование: устойчив к давлению и сохраняет стабильность формы;
- высокая гибкость и устойчивость к изменениям температуры (от -20 °C до +60 °C);
- удобен в обращении;
- материал отвечает директиве ЕС 2005/84/EG (отсутствие фталата);
- для интенсивного использования;
- для высоких и средних нагрузок.



**Область применения:** любительское садоводство, частное домовладение (идеальное сочетание с барабаном для намотки шланга).

Номер артикула	Ø шланга и длина бухты	Единица упаковки	Давление на разрыв** при 20 °C	EAN-код
<b>GREEN LINE</b>				
10975461600	13 мм (1/2") 20 м бухта	66 бухт в большой картонной упаковке	30 бар	40 07360 513009
10975561600	13 мм (1/2") 30 м бухта	54 бухты в большой картонной упаковке	30 бар	40 07360 513016
10975661600	13 мм (1/2") 50 м бухта	30 бухт в большой картонной упаковке	30 бар	40 07360 513030
10975761600	19 мм (3/4") 25 м бухта	28 бухт в большой картонной упаковке	30 бар	40 07360 513047
10975861600	19 мм (3/4") 50 м бухта	12 бухт в большой картонной упаковке	30 бар	40 07360 513054

### SLIDE LINE



- 18-нитевое диагональное армирование: устойчив к давлению и сохраняет стабильность формы;
- высокая гибкость и устойчивость к изменениям температуры (от -20 °C до +60 °C);
- удобен в обращении;
- высокая способность скольжения благодаря специальной рецептуре для поверхности шланга (технология Easy Slide);
- для интенсивного использования;
- для высоких и средних нагрузок.



**Область применения:** любительское садоводство, частное домовладение (идеальное сочетание с барабаном для намотки шланга).

Номер артикула	Ø шланга и длина бухты	Единица упаковки	Давление на разрыв** при 20 °C	EAN-код
<b>SLIDE LINE</b>				
10975961200	13 мм (1/2") 20 м бухта	66 бухт в большой картонной упаковке	30 бар	40 07360 513061
10976061200	13 мм (1/2") 30 м бухта	54 бухты в большой картонной упаковке	30 бар	40 07360 513078
10976161200	13 мм (1/2") 50 м бухта	30 бухт в большой картонной упаковке	30 бар	40 07360 513085
10976261200	19 мм (3/4") 25 м бухта	28 бухт в большой картонной упаковке	30 бар	40 07360 513092
10976361200	19 мм (3/4") 50 м бухта	12 бухт в большой картонной упаковке	30 бар	40 07360 513108

\* Данные актуальны для шлангов диаметром 13 мм (1/2").

\*\* В качестве максимального рабочего давления рекомендуется 1/3 от величины указанного давления на разрыв.



## PRO LINE GELB



- 18-нитевое диагональное армирование: устойчив к давлению и сохраняет стабильность формы;
- гибкость и устойчивость к изменениям температуры (от -20 °C до +60 °C);
- удобен в обращении;
- для интенсивного использования;
- для средних нагрузок.



**Область применения:** любительское садоводство, частное домовладение (идеальное сочетание с барабаном для намотки шланга).



Номер артикула	Ø шланга и длина бухты	Единица упаковки	Давление на разрыв** при 20 °C	EAN-код
<b>PRO LINE GELB</b>				
10976031200	13 мм (1/2") 25 м бухта	54 бухты в большой картонной упаковке	30 бар	40 07360 582531
10976461200	13 мм (1/2") 20 м бухта	66 бухт в большой картонной упаковке	30 бар	40 07360 499990
10976561200	13 мм (1/2") 30 м бухта	54 бухты в большой картонной упаковке	30 бар	40 07360 513115
10976661200	13 мм (1/2") 50 м бухта	30 бухт в большой картонной упаковке	30 бар	40 07360 513122
10976761200	15 мм (5/8") 25 м бухта	48 бухт в большой картонной упаковке	30 бар	40 07360 513139
10976861200	15 мм (5/8") 50 м бухта	24 бухты в большой картонной упаковке	30 бар	40 07360 513146
10976961200	19 мм (3/4") 25 м бухта	28 бухт в большой картонной упаковке	30 бар	40 07360 513153
10977061200	19 мм (3/4") 50 м бухта	12 бухт в большой картонной упаковке	30 бар	40 07360 513160
10982661200	25 мм (1") 25 м бухта	1 бухта, 12 бухт на паллете	20 бар	40 07360 513177*
10982761200	25 мм (1") 50 м бухта	1 бухта, 10 бухт на паллете	20 бар	40 07360 516758*

\* Исполнение шланга без полос



## PRO LINE GRÜN

- 18-нитевое диагональное армирование: устойчив к давлению и сохраняет стабильность формы;
- гибкость и устойчивость к изменениям температуры (от -20 °C до +60 °C);
- приятный в обращении;
- для интенсивного использования;
- для средних нагрузок.



**Область применения:** любительское садоводство, частное домовладение (идеальное сочетание с барабаном для намотки шланга).



Номер артикула	Ø шланга и длина бухты	Единица упаковки	Давление на разрыв** при 20 °C	EAN-код
<b>PRO LINE GRÜN</b>				
10977161200	13 мм (1/2") 20 м бухта	66 бухт в большой картонной упаковке	30 бар	40 07360 513184
10977261200	13 мм (1/2") 25 м бухта	54 бухты в большой картонной упаковке	30 бар	40 07360 513191
10977361200	13 мм (1/2") 30 м бухта	54 бухты в большой картонной упаковке	30 бар	40 07360 513207
10977461200	13 мм (1/2") 50 м бухта	30 бухт в большой картонной упаковке	30 бар	40 07360 513214
10976341200	13 мм (1/2") 40 м бухта	1 бухта	30 бар	40 07360 518141
10977561200	19 мм (3/4") 25 м бухта	28 бухт в большой картонной упаковке	30 бар	40 07360 513221
10977661200	19 мм (3/4") 50 м бухта	12 бухт в большой картонной упаковке	30 бар	40 07360 513238
10976441200	19 мм (3/4") 45 м бухта	1 бухта	30 бар	40 07360 518158

\* Данные актуальны для шлангов диаметром 13 мм (1/2").

\*\* В качестве максимального рабочего давления рекомендуется 1/3 от величины указанного давления на разрыв.



# ALLROUND

## Садовые шланги

### Экономный умелец

Продуктовая линейка садовых шлангов заканчивается сегментом UNIVERSAL, предназначенным как раз для тех потребителей, кто использует шланг от случая к случаю и с минимальными нагрузками.

Приобретая шланги ECO, садовод-любитель вправе рассчитывать на качество и функциональность.

### ECO

Универсальные шланги новых расцветок и с новыми названиями – как раз то, что нужно для простой структуры сада. Эти садовые шланги транспортируют воду туда, где она необходима.

# ALLROUND

## Садовые шланги

Новинка: ECO



- 18-нитевое диагональное армирование: устойчив к давлению;
- гибкость и устойчивость к изменениям температуры (от -20 °C до +60 °C);
- удобен в обращении;
- для умеренного использования;
- для незначительных нагрузок.



Область применения: любительское садоводство с использованием от случая к случаю.



Номер артикула	Ø шланга и длина бухты	Единица упаковки	Давление на разрыв** при 20 °C	EAN-код
<b>ECO</b>				
10977761200	13 мм (1/2") 20 м бухта	66 бухт в большой картонной упаковке	20 бар	40 07360 513245
10977861200	13 мм (1/2") 20 м бухта в компл.	66 бухт в большой картонной упаковке	20 бар	40 07360 513252
10977961200	13 мм (1/2") 25 м бухта	54 бухты в большой картонной упаковке	20 бар	40 07360 513269
10978061200	13 мм (1/2") 30 м бухта	54 бухты в большой картонной упаковке	20 бар	40 07360 513276
10978161200	13 мм (1/2") 50 м бухта	30 бухт в большой картонной упаковке	20 бар	40 07360 513283
10978261200	19 мм (3/4") 25 м бухта	28 бухт в большой картонной упаковке	20 бар	40 07360 513290
10978361200	19 мм (3/4") 50 м бухта	12 бухт в большой картонной упаковке	20 бар	40 07360 513306
10978461200	25 мм (1") 25 м бухта	1 бухта, 12 бухт на паллете	15 бар	40 07360 513313
10978561200	25 мм (1") 50 м бухта	1 бухта, 8 бухт на паллете	15 бар	40 07360 521349

\* Данные актуальны для шлангов диаметром 13 мм (1/2").

\*\* В качестве максимального рабочего давления рекомендуется 1/3 от величины указанного давления на разрыв.





# TREND

## Садовые шланги

### Всегда на один шаг впереди

Идет ли речь о долговечности или о совершенно новом дизайне – садовые шланги этой категории объединяет одно: они другие, они новые, они инновационные. Но как всегда профессионалы полива имеют хорошо зарекомендовавшее себя качество REHAU.

Каждый новый сезон для сада начинается заново.

### COOL TOUCH

С удобными рукоятками и арматурой собирается озеленять сады новый и находящийся в тренде шланг COOL TOUCH.

Полупрозрачный внешний вид оказывает без преувеличения превосходное впечатление, гаптика/тактильные свойства делают его умным компаньоном для полива сада.

### DESIGN LINE

Сад – не то место, где нужно отказываться от современной модной расцветки. Так и хочется воскликнуть: «Вода, шагом марш!», когда видишь этого яркого и бросающегося в глаза кандидата для любого сада. Завершенный вид линейке садовых шлангов TREND придает подходящая по цвету арматура.

### SOLAR

Нужно всегда думать о завтрашнем дне и использовать энергию солнца: с новым шлангом SOLAR это возможно. С его помощью нагретая вода без труда поступит в садовый душ или собственный бассейн.

# TREND

## Садовые шланги

### Новинка: COOL TOUCH



- 18-нитевое диагональное армирование: устойчивость к давлению и стабильность формы
- высокая гибкость и термостойкость (-20 °C до +60 °C)
- особенно хорошая управляемость благодаря мягким накладкам на рукоятке

- для интенсивной эксплуатации
- для высоких и средних нагрузок

Область применения: любительское садоводство, частные домохозяйства: идеально в сочетании с барабаном для намотки шланга



Удобно  
держат  
благодаря  
полоскам  
SOFT GRIP

Номер артикула	Ø шланга и длина бухты	Единица упаковки	Давление на разрыв** при 20 °C	EAN-код
<b>COOL TOUCH</b>				
10975931600	13 мм (1/2") 25 м бухта	54 рулонов в упаковке	30 бар	40 073605 89516

### Новинка: DESIGN LINE



- 18-нитевое диагональное армирование: устойчив к давлению и сохраняет стабильность формы;
- высокая гибкость и устойчивость к изменениям температуры (от -20 °C до +60 °C);
- удобен в обращении;
- современный дизайн в полоску, продается в комплекте с многофункциональным разбрызгивателем, заглушкой-аквастоп, быстроразъёмным соединением и переходником для подключения к крану;

- материал соответствует директиве ЕС 2005/84/EG (не содержит фталата);

- для интенсивного использования;
- для высоких и средних нагрузок.

Область применения: любительское садоводство, частное домовладение (идеальное сочетание с барабаном для намотки шланга).



Номер артикула	Ø шланга и длина бухты	Единица упаковки	Давление на разрыв** при 20 °C	EAN-код
<b>DESIGN LINE</b>				
10978661600	13 мм (1/2") 25 м бухта	54 бухты в большой картонной упаковке	30 бар	40 07360 516765

\* Данные актуальны для шлангов диаметром 13 мм (1/2").

\*\* В качестве максимального рабочего давления рекомендуется 1/3 от величины указанного давления на разрыв.



## Solarschlauch



- 18-нитевое диагональное армирование: устойчив к давлению и сохраняет стабильность формы,
- высокая гибкость и устойчивость к изменениям температуры (от  $-20\text{ }^{\circ}\text{C}$  до  $+60\text{ }^{\circ}\text{C}$ );
- удобен в обращении;
- произведён на 85 % из материала вторичной переработки, особенно экологичен;
- для интенсивного использования;
- для высоких и средних нагрузок.

**Область применения:** идеально подходит для нагрева воды, для садового душа и наполнения бассейнов.



Номер артикула	Ø шланга и длина бухты	Единица упаковки	Давление на разрыв** при 20 °C	EAN-код
<b>Solarschlauch</b>				
<b>1</b> 10978761600	13 мм (1/2") 25 м бухта	54 бухты в большой картонной упаковке	30 бар	40 07360 516772
<b>2</b> 10978861600	25 мм (1") 25 м бухта	1 бухта, 12 бухт на паллете	30 бар	40 07360 516789

\* Данные актуальны для шлангов диаметром 13 мм (1/2").

\*\* В качестве максимального рабочего давления рекомендуется 1/3 от величины указанного давления на разрыв.

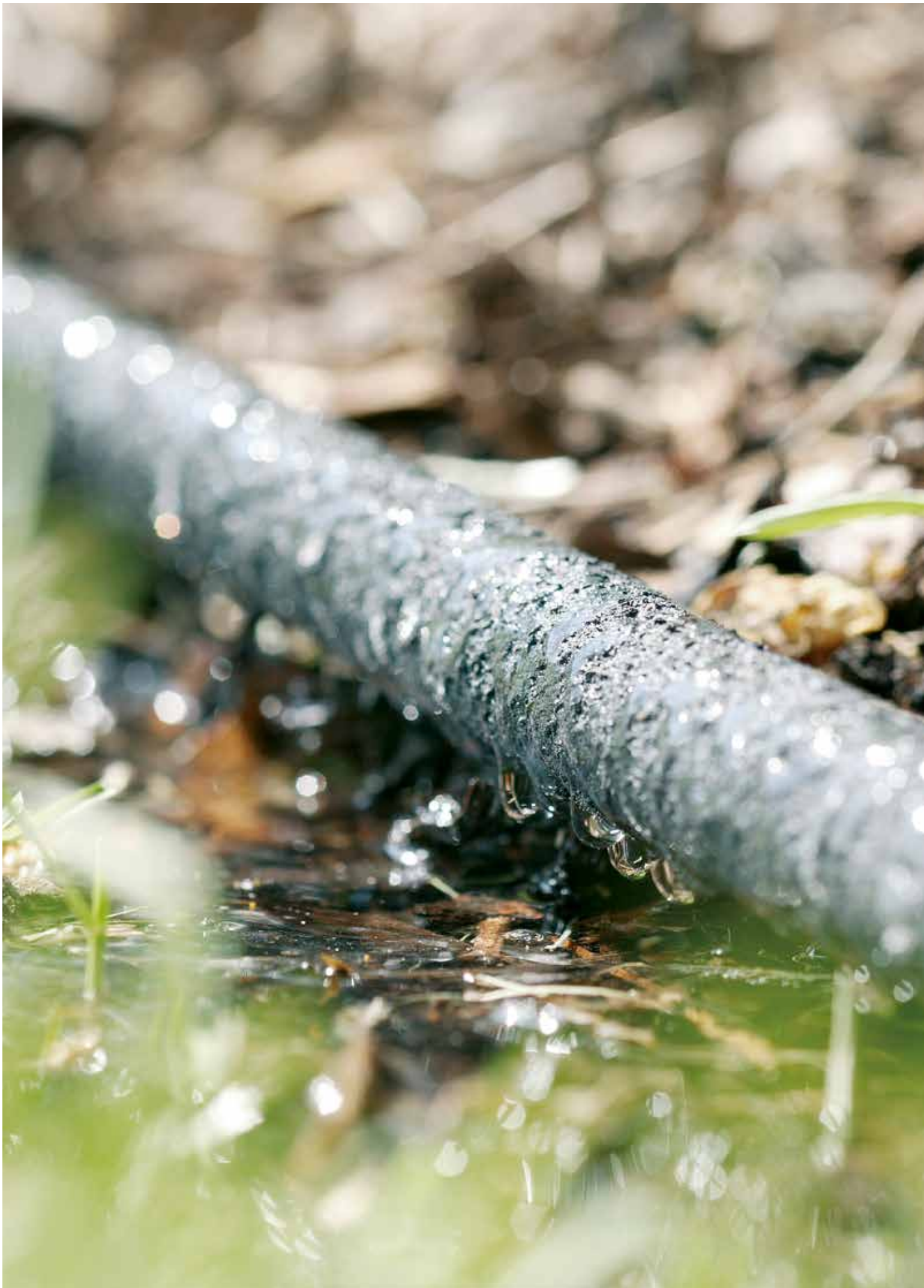

# СПЕЦИАЛЬНЫЕ СИСТЕМЫ

## Садовые шланги

### **Беречь то, что дорого**

Вода – это голубое золото будущего, осознание ее экономичного использования неизбежно. Специально разработанные системы помогают экономить воду и деньги, снабжая растения тем количеством влаги, которое им необходимо.

*Вот когда постоянство приносит удовольствие.*

### Капельный шланг

КАПЕЛЬНЫЙ ШЛАНГ RENAУ может быть расположен как на земле, так и под землей. Он обеспечивает равномерную подачу воды к растениям. Компенсирующие давление встроенные капельницы представляют собой комбинацию лабиринтов и мембран из силикона.

### Жемчужный шланг

Произведенный из материала вторичной переработки, ЖЕМЧУЖНЫЙ ШЛАНГ RENAУ специально предназначен для полива грядок и клумб. За счет капельной подачи воды удастся экономить до 70 % воды.

### Шланг РУСАЛКА

Поверхность шланга RENAУ РУСАЛКА состоит из множества маленьких отверстий, из которых пробиваются тонкие струйки воды. Они бережно опрыскивают проросшие ростки и нежные молодые растения. Это становится возможным благодаря равномерному распределению давления при помощи трехканальной системы.

# КАПЕЛЬНЫЙ ШЛАНГ

Подводит воду непосредственно к растению



Капельный шланг REHAU

## Область применения

Капельный шланг может быть проложен как на земле, напр., непосредственно рядом с цветочной клумбой, так и под землей – либо по прямой линии, либо в форме петель. При подземной прокладке шланга, напр., для газона, необходимо соблюдать глубину укладки в 10 см, а для цветочной клумбы – в 15 см.

## Указание

В теплое время года с апреля по сентябрь при расположении шланга под землей необходимо 1 раз в неделю производить полив в течение не менее 20 минут, чтобы корни растений не росли в направлении капельных отверстий.

Отверстия располагаются на расстоянии 30 см. При рабочем давлении в диапазоне от 0,8 до 3,5 бар расход воды на каждое капельное отверстие составляет ок. 1,6 л/час. Максимальная длина прокладки составляет 120 см.

Для соединения большего количества шлангов друг с другом или для разветвления может быть использован комплект для капельного / жемчужного шланга (артикул 12416701100). Для фиксации капельного шланга в земле подходят соответствующие фиксирующие вилки (артикул 12025931100).



Примеры использования шланга в саду

**КАПЕЛЬНЫЙ ШЛАНГ RENAU**

Форма поставки: 50 м бухта, наружный диаметр 16 мм включает следующий набор арматуры:  
1 x переходник для подключения к крану, 1 x Т-образный соединитель 16 мм, 1 x наконечник 16 мм,  
1 x насадка на шланг 16 мм x 21 мм (1/2") НР (для присоединения переходника к крану).

Номер артикула	Наименование	Минимальная партия в метрах	EAN-код
<b>КАПЕЛЬНЫЙ ШЛАНГ 50 м</b>			
12025941100	Капельный шланг	2 x 50	40 07360 381059

**НАБОР ФИКСИРУЮЩИХ ВИЛОК RENAU**

Фиксирующие вилки из ПЭ идеально подходят для фиксации капельного шланга к земле. Одна упаковка содержит 20 штук, прикрепленных к картонке. (Совет: подходит и для ЖЕМЧУЖНОГО ШЛАНГА RENAU).

Номер артикула	Наименование	Минимальная партия в метрах	EAN-код
<b>Набор ФИКСИРУЮЩИХ ВИЛОК</b>			
12025931100	Фиксирующие вилки	10	40 07360 381042

**НАБОР КОМПЛЕКТУЮЩИХ RENAU ДЛЯ КАПЕЛЬНОГО/ЖЕМЧУЖНОГО ШЛАНГА**

Совместимы с капельным шлангом, предназначены для соединения, разветвления или поворота одного или нескольких шлангов. Для этого необходимо погрузить конец шланга на короткое время в горячую воду и надеть арматуру.

Номер артикула	Наименование	Минимальная партия в метрах	EAN-код
<b>Набор комплектующих для КАПЕЛЬНОГО/ ЖЕМЧУЖНОГО ШЛАНГА</b>			
12416701100	Набор комплектующих	10	50 13855 416709

**Новинка: Фильтр для воды**

Фильтр для воды идеально дополняет капельные и жемчужные шланги. Из воды отфильтровываются все загрязнения (важно для применения в бытовых целях), что способствует продлению срока службы самого шланга (Совет: также подходит и для присоединения к дождевателю).

Номер артикула	Наименование	Минимальная партия в метрах	EAN-код
<b>ФИЛЬТР ДЛЯ ВОДЫ</b>			
12168181100	Фильтр для воды НР 26,5 мм (3/4") 180 меш.	5	40 07360 517724



# САДОВЫЕ ШЛАНГИ

## Жемчужные шланги капля за каплей экономят воду и деньги



Жемчужный шланг REHAU

ЖЕМЧУЖНЫЙ ШЛАНГ REHAU может функционировать при незначительном давлении воды и прокладываться как на земле, так и под землей.

Он поставляется в различных вариантах длин и с комплектом готовой к подключению арматуры.

При помощи заглушки-аквастоп шланг можно легко удлинить или укоротить.

### Кратко о свойствах:

- с заглушкой-аквастоп не требуется дополнительной арматуры;
- прокладывается на земле и под землей;
- легко укоротить до желаемой длины;
- удлиняется до максимальной длины в 45 м;
- отсутствует вымывание грунта;
- функционирует при самом малом давлении воды (0,5 бар);
- расход воды при 0,5 бар составляет ок. 3–4 л/м/час.

### ЖЕМЧУЖНЫЙ ШЛАНГ

Номер артикула	Наименование	Минимальная партия в метрах	EAN-код
<b>ЖЕМЧУЖНЫЙ ШЛАНГ</b>			
12682631100	7,5 м бухта	12 x 7,5	40 07360 043704
12682731100	15 м бухта	8 x 15	40 07360 043711
Новинка: 12167981100	25 м бухта	1 x 25	40 07360 517731
Новинка: 12168081100	50 м бухта	1 x 50	40 07360 517748



### НАБОР КОМПЛЕКТУЮЩИХ ДЛЯ КАПЕЛЬНОГО/ЖЕМЧУЖНОГО ШЛАНГА

Предназначен для соединения, разветвления или поворота одного или нескольких шлангов.

Номер артикула	Наименование	Минимальная партия в метрах	EAN-код
<b>Набор комплектующих КАПЕЛЬНОГО И ЖЕМЧУЖНОГО ШЛАНГА</b>			
12416701100	Набор комплектующих	10	50 13855 416709



# САДОВЫЕ ШЛАНГИ

## Шланг русалка бережный пол



Шланг RENAУ РУСАЛКА

Шланг RENAУ РУСАЛКА поставляется в двух вариантах длин и с комплектом готовой к подключению арматуры, что существенно облегчает его использование. При помощи арматуры шланг может быть по желанию как удлинен, так и укорочен.

### Кратко о свойствах:

- бережный полив тонкими струями воды;
- равномерное распределение давления за счет трехканальной системы;
- прост в использовании, готов к подключению;
- будучи единожды проложен, всегда готов к использованию;
- не содержит примесей кадмия;
- удлиняется до максимальной длины в 30 м;
- зона опрыскивания при давлении в 2 бара составляет ок. 3 м.

### Шланг РУСАЛКА

Номер артикула	Наименование	Минимальная партия в метрах	EAN-код
<b>Шланг РУСАЛКА</b>			
12518951200	7,5 м бухта	10 x 7,5	40 07360 008284
12519051200	15 м бухта	10 x 15	40 07360 008291



### Набор комплектующих для шланга РУСАЛКА

Номер артикула	Наименование	Минимальная партия в метрах	EAN-код
<b>Набор комплектующих для шланга РУСАЛКА</b>			
12417301200	Набор для ремонта	10	50 13855 417300









# АКСЕССУАРЫ

## Хранения и управления поливом

### Превосходное дополнение

Как безопасно хранить шланги и так, чтобы они не занимали много места? Каким образом может быть облегчена работа в саду?

Касается ли это хранения шлангов, их транспортировки или автоматического орошения и полива, в этом разделе вы найдете все, что искали:

- тележку для шлангов;
- держатель для шланга;
- настенный держатель для шланга;
- направляющую для шланга;
- подвижный держатель для шланга;
- автоматическое управление орошением и поливом.

# КОМПЛЕКТУЮЩИЕ

## Высококачественные средства транспортировки

Для безопасного и компактного хранения шлангов, а также для их удобной транспортировки линейку садовых шлангов RENAU прекрасно дополняет широкий ассортимент держателей и тележек.

**1** С новой тележкой для шланга класса COMFORT из пластика руки всегда останутся чистыми, благодаря приспособлению для намотки шланга на барабан.



**2** Высокая посадка ручки на тележке позволяет удерживать ее в вертикальном положении и делает комфортной доставку шланга в любую точку сада.



**3** Благодаря удобной подставке тележка для шланга удерживается в стабильном положении.



**4** В практичную емкость на ручке тележки могут быть, напр., убраны садовые рукавицы.

**Тележка для шланга класса PREMIUM, полностью металлическая**

До 90 м шланга диаметром 19 мм (3/4") и до 120 м шланга диаметром 13 мм (1/2") без проблем вмещает данная тележка. Рамы и барабан изготовлены из оцинкованной стали. Это делает тележку особенно крепкой и устойчивой.

Комплект поставки: тележка с комплектом арматуры для присоединения шлангов диаметров 13 мм (1/2") и 19 мм (3/4"). Рамы и барабан полностью оцинкованы.

Номер артикула	Наименование	Тип упаковки	Мин. партия в штуках	EAN-код
<b>Тележка для шланга класса PREMIUM полностью металлическая</b>				
12308291100	Тележка для шланга полностью металлическая	Коробка 56 x 50 x 51 см	1	40 07360 380830

**Тележка для шланга класса COMFORT, полностью металлическая**

На этой полностью металлической тележке размещается макс. 50 м шланга диаметром 13 мм (1/2") и макс. 30 м диаметром 19 мм (3/4"). Это делает тележку для шланга крепкой и устойчивой.

Комплект поставки: тележка с комплектом из 1 переходника для подключения к крану и 2 быстроразъемных соединений для шланга диаметром 13 мм (1/2"). Рамы и барабан полностью оцинкованы.

Номер артикула	Наименование	Тип упаковки	Мин. партия в штуках	EAN-код
<b>Тележка для шланга класса COMFORT полностью металлическая</b>				
12349701100	Тележка для шланга полностью металлическая	Коробка 40 x 32 x 40 см	1	40 07360 203023

**Новинка: Тележка для шланга класса COMFORT из пластика**

Новая тележка для шланга класса COMFORT очень удобна в применении, благодаря высокой посадке ручки, приспособлению для намотки шланга на барабан и небольшому контейнеру (в него можно положить садовые рукавицы). Боковые диски выполнены из пластика, ручка и опоры – из лакированной стали. Тележка вмещает до 60 м шланга диаметром 13 мм (1/2") или 30 м диаметром 19 мм (3/4").

Комплект поставки: тележка с комплектом из 2 переходников для подключения к крану и 2 быстроразъемных соединений для шланга диаметром 13 мм (1/2").

Номер артикула	Наименование	Тип упаковки	Мин. партия в штуках	EAN-код
<b>Тележка для шланга класса COMFORT из пластика</b>				
12168281100	Тележка для шланга из пластика	Коробка 55 x 38 x 57 см	1	40 07360 517755

**Новинка: Тележка для шланга класса UNIVERSAL из пластика**

Тележка вмещает до 60 м шланга диаметром 13 мм (1/2") или 30 м диаметром 19 мм (3/4"). Ручка и опоры выполнены из лакированной стали, боковые диски – из пластика.

**Особенный комфорт:** можно менять высоту ручки, что обеспечивает дополнительное удобство в работе! Комплект поставки: тележка с комплектом из 2 переходников для подключения к крану и 2 быстроразъемных соединений для шланга диаметром 13 мм (1/2").

Номер артикула	Наименование	Тип упаковки	Мин. партия в штуках	EAN-код
<b>Тележка для шланга класса UNIVERSAL из пластика</b>				
12039241100	Тележка для шланга из пластика	Коробка 49 x 13 x 36 см	1	40 07360 407278

**Новинка: Держатель для шланга класса UNIVERSAL из пластика**

Также как и в тележке для шлангов, в держателе для шлангов класса UNIVERSAL ручка и опоры выполнены из лакированной стали, а боковые диски – из пластика. Подходит для транспортировки 50 м шланга диаметром 13 мм (1/2") или 25 м диаметра 19 мм (3/4").

Комплект поставки: тележка с комплектом из 2 переходников для подключения к крану и 2 быстроразъемных соединений для шланга диаметром 13 мм (1/2").

Номер артикула	Наименование	Тип упаковки	Мин. партия в штуках	EAN-код
<b>Держатель для шланга класса UNIVERSAL из пластика</b>				
12168381100	Держатель для шланга из пластика	Коробка 33 x 13 x 38 см	1	40 07360 517762



### Настенный держатель для шланга металлический

Практичный способ хранения садовых шлангов REHAU. Материал: оцинкованная сталь. Поставляется в комплекте с крепежом из 2 винтов и 2 дюбелей.

Номер артикула	Наименование	Тип упаковки	Мин. партия в штуках	EAN-код
<b>Настенный держатель для шланга металлический</b>				
12308201100	Настенный держатель для шланга металлический	Коробка	5	40 07360 201722



### Настенный держатель для шланга из пластика

Практичное приспособление из пластика для хранения садовых шлангов REHAU. Дюбели входят в комплект поставки.

Номер артикула	Наименование	Тип упаковки	Мин. партия в штуках	EAN-код
<b>Настенный держатель для шланга из пластика</b>				
12168481300	Настенный держатель для шланга из пластика	без упаковки, только EAN-код	20	40 07360 517779



### Направляющая для шланга

Направляющая для шланга дает возможность без проблем огибать стены и углы дома, а также грядки и кромки дорожек, не нанося вреда растениям.

Номер артикула	Наименование	Тип упаковки	Мин. партия в штуках	EAN-код
<b>Направляющая для шланга</b>				
12471781200	Направляющая для шланга	без упаковки, только EAN-код	20	40 07360 165482



### Schlauchbox

Благодаря подвижному держателю для шланга REHAU его использование становится быстрым и удобным.

Встроенный в держатель механизм обеспечивает комфортную эксплуатацию шланга. Он функционирует следующим образом: шланг необходимо вытянуть на нужную длину и посредством кратковременного рывка зафиксировать его. После полива достаточно снова потянуть шланг, и он автоматически свернется обратно в держатель.

Подвижный держатель для шланга REHAU просто крепится на стену при помощи входящего в комплект поставки крепежа, который позволяет разворот держателя на 180°. Это делает

возможным эксплуатацию шланга в любом направлении.

С помощью расположенной на корпусе держателя ручки можно перенести его, например, при демонтаже на зимний период.

#### Комплект поставки:

- подвижный держатель для шланга REHAU с находящимся внутри качественным садовым шлангом диаметром 13 мм (1/2"), устойчив к давлению в 30 бар при 20 °C, монтажная длина 15 метров;
- 1,5 м шланга с арматурой для подключения к источнику подачи воды;
- принадлежности для крепежа к стене (дюбели, винты, узел крепления);
- подробное руководство по эксплуатации.

### Подвижный держатель для шланга

Номер артикула	Наименование	Тип упаковки	Мин. партия в штуках	EAN-код
<b>Подвижный держатель для шланга</b>				
12242551200	Подвижный держатель для шланга в комплекте с 15-метровым садовым шлангом диаметром 13 мм (1/2") и арматурой	Коробка ок. 38 x 46 x 22 см	1	40 07360 279066



# КОМПЛЕКТУЮЩИЕ

## Автоматическое управление орошением и поливом

Использование автоматического управления в поливе и орошении сада позволяет по-настоящему насладиться свободным временем. Электронное устройство и таймер для полива и орошения позаботятся о том, чтобы полив проходил регулярно в заданное время. Это очень просто: по желанию нужно выставить в программе продолжительность и интервал полива, и вот уже сад поливает и орошает себя сам!

### 1 Таймер для полива и орошения:

- простой монтаж и программирование;
- готов к подключению к крану с НР 26,5 мм (3/4");
- подходит для автоматического полива и орошения сада;
- функция отсроченного старта;
- возможность остановки вручную;
- датчик зарядки батарейки;
- 11 интервалов полива: от 1 минуты до 1 недели;
- 10 уровней продолжительности полива: от 5 секунд до 60 минут.

### 2 Электронное устройство для полива и орошения:

- простой монтаж и программирование на ЖК-дисплее;
- готов к подключению к крану с НР 26,5 мм (3/4");
- подходит для автоматического полива и определенного полива и орошения сада;
- программируемая функция старта;
- возможность остановки вручную;
- датчик зарядки батарейки;
- интервалы полива – от 1 минуты до 99 дней, плавная настройка;
- продолжительность полива от 5 секунд до 99 часов, также плавная настройка;
- с закрывающейся крышкой.

### Таймер для полива и орошения и мини-компьютер для регулировки полива и орошения

Номер артикула	Наименование	Тип упаковки	Мин. партия в штуках	EAN-код
<b>1</b>	<b>Таймер для полива и орошения</b>			
12064661100	Таймер для полива и орошения	блистер	5	40 07360 446581
<b>2</b>	<b>Мини-компьютер для регулировки полива и орошения</b>			
12064561100	Электронное устройство для полива и орошения	блистер	5	40 07360 446574







---

## ПРОГРАММА АРМАТУРЫ PREMIUM, COMFORT, UNIVERSAL

---

В программе арматуры RENAU найдется подходящее решение для любой сферы применения. Специально разработанные для многообразных структур садов системы позволяют сделать правильный выбор необходимой арматуры.

### Комфортное использование

Функциональность и эргономика арматуры оптимально приспособлены к проведению работ в саду. Так, рифленные рукоятки и мягкие вставки обеспечивают удобство и простоту в работе даже при длительном использовании. Кроме того, все детали арматуры соединяются между собой быстроразъемными соединениями по принципу «защёлки». Данная система соединения совместима с другими представленными на рынке системами.

### Привлекательный дизайн

Соответствующий дизайн и единое цветовое оформление способствуют хорошей узнаваемости арматуры марки RENAU. Эффект усиливается благодаря яркому дизайну упаковки.

# PREMIUM

## Латунь, Металл

### ДОБРОТНОСТЬ В СОЧЕТАНИИ С КАЧЕСТВОМ

Арматура категории PREMIUM идеальна для длительного профессионального употребления. Благодаря используемому для ее производства металлу достигается продолжительный срок службы арматуры.



**1** Присоединительная арматура, многофункциональные и профессиональные разбрызгиватели с различными режимами подачи воды



**2** Штанга с регулируемой головкой разбрызгивателя позволяет производить целенаправленный полив



**3** Применение автоматического дождевателя для орошения больших площадей





## Многофункциональный разбрызгиватель из металла и регулируемый профессиональный разбрызгиватель

Высококачественная прочная арматура с рифленой рукояткой, для полива вручную, совместима с другими представленными на рынке системами.











Номер артикула	Тип упаковки	Кол-во в упаковке (шт.)	EAN-код
<b>1 Многофункциональный разбрызгиватель, 7 режимов</b>			
12470581300	На картоне	5	40 07360 165369
<b>7</b> Positions	 Fan	 Shower	 Center
	 Cone	 Mist	 Jet
	 Full		



<b>2 Регулируемый профессиональный разбрызгиватель</b>			
12470681300	На картоне	5	40 07360 165376

## Штанга с регулируемой головкой

Высококачественная прочная штанга с 10 режимами регуляции водной струи. Отлично подходит для полива подвесных цветочных ваз или высоко расположенных ящиков с цветами.

Номер артикула	Тип упаковки	Кол-во в упаковке (шт.)	EAN-код
<b>Штанга для полива длинная, 10 режимов, с регулируемой головкой</b>			
12242481300	На картоне	5	40 07360 279035
<b>10</b> Positions	 Flat	 Shower	 Crescent
	 Center	 Fan	 Cone
	 Mist	 Jet	 Flood
	 Angle		



## Высококачественный прочный дождеватель

Макс. зона полива: 15 м в диаметре, макс. площадь орошения: 175 м<sup>2</sup>, режим струи воды переключается плавно от сильной до создания легкого водяного тумана. Форсунки выполнены из латуни.

Номер артикула	Тип упаковки	Кол-во в упаковке (шт.)	EAN-код
<b>Круговой дождеватель Duo</b>			
12471681300	Картон	1	40 07360 165475



## Четырехугольная дождевальная установка

Высококачественная и прочная дождевальная установка с 20 форсунками. 6 форсунок могут быть включены/отключены вручную. Количество подаваемой воды и зона орошения могут быть отрегулированы индивидуально. Макс. площадь орошения составляет: 330 м<sup>2</sup>, макс. длина струи: 20 м.

Номер артикула	Тип упаковки	Кол-во в упаковке (шт.)	EAN-код
<b>Четырехугольная дождевальная установка, 20 отверстий</b>			
12064771300	Картон	1	40 07360 449650



## Основной набор соединений из латуни

Весь набор из латуни: переходник для подключения к крану, быстроразъемное соединение, заглушка-аквастоп и разбрызгиватель.

Номер артикула	Наименование	Тип упаковки	Кол-во в упаковке (шт.)	EAN-код
<b>Основной набор соединений из латуни</b>				
12495461100	для Ø шланга 13 мм (1/2")	блистер	10	50 13855 495469
12471041100	для Ø шланга 19 мм (3/4")	блистер	10	50 13855 471043



## Заглушка-аквастоп и быстроразъемное соединение из латуни

С ними вы всегда можете держать поток воды под контролем. В соединении друг с другом они могут автоматически перекрывать/открывать поток воды. Тем самым отпадает необходимость идти к крану и перекрывать его, чтобы сменить арматуру.

Номер артикула	Наименование	Тип упаковки	Кол-во в упаковке (шт.)	EAN-код
<b>Заглушка-аквастоп</b>				
12495761100	для Ø шланга 13 мм (1/2")	блистер	10	50 13855 495766
12471141100	для Ø шланга 19 мм (3/4")	блистер	10	50 13855 471142
<b>Быстроразъемное соединение</b>				
12495661100	для Ø шланга 13 мм (1/2")	блистер	10	50 13855 495667
12471241100	для Ø шланга 19 мм (3/4")	блистер	10	50 13855 471241



## Двойной соединитель и разбрызгиватель из латуни

Двойной соединитель из латуни служит для быстрого удлинения шлангов через быстроразъемное соединение (арт. 12495661100) и/или заглушку-аквастоп (арт. 12495761100). Разбрызгиватель из латуни позволяет плавно регулировать режим воды от распыления до сильной струи.

Номер артикула	Тип упаковки	Кол-во в упаковке (шт.)	EAN-код
<b>1 Двойной соединитель из латуни</b>			
12495861100	блистер	10	50 13855 495865
<b>2 Разбрызгиватель из латуни</b>			
12495561100	блистер	10	50 13855 495568



## Переходники из латуни для подключения к крану и арматуре, двойной разветвитель из латуни

Превосходная комбинация: система подключения к крану с резьбой 21 мм (1/2", арт. 12653131003) или резьбой 26,5 мм (3/4", арт. 12653231003), а также шаровому крану с резьбой 21 мм (1/2", арт. 12402051003) или резьбой 26,5 мм (3/4", арт. 12402151003).

Номер артикула	Наименование	Тип упаковки	Кол-во в упаковке (шт.)	EAN-код
<b>1 Переходники из латуни для подключения к крану</b>				
12495961100	с резьбой 26,5 мм (3/4")	блистер	10	50 13855 495964
12434091100	с резьбой 33,3 мм (1")	блистер	10	40 07360 166021
<b>2 Переходник из латуни для подключения к арматуре (2 штуки в блистере)</b>				
12386831100	с резьбой 26,5 мм (3/4")	блистер	10	40 07360 191191
<b>3 Двойной разветвитель из латуни</b>				
12386931100	с резьбой 26,5 мм (3/4")	блистер	5	40 07360 191207



### Элемент для ремонта шланга и Y-образный разветвитель

Элемент из латуни для простого и быстрого ремонта шлангов также может использоваться при необходимости соединения шлангов диаметром 13 мм (1/2") или 19 мм (3/4").

Y-образный разветвитель из латуни позволяет разделить поток воды по двум направлениям, напр., для одновременного разбрызгивания и распыления на газоне.

Номер артикула	Наименование	Тип упаковки	Кол-во в упаковке (шт.)	EAN-код
<b>1</b>	<b>Элемент для ремонта шланга, латунь</b>			
12336941100	для Ø шланга 13 мм (1/2")	блистер	10	40 07360 191658
12836741100	для Ø шланга 19 мм (3/4")	блистер	10	40 07360 250058
<b>2</b>	<b>Y-образный разветвитель, латунь</b>			
12836691100	-	блистер	10	40 07360 250041



### Импульсный дождеватель

Массивный дождеватель, выполненный из цинка и латуни, предназначен для кругового полива поверхности диаметром не более 26 м (при давлении ок. 2–3 бар), что соответствует площади полива ок. 530 м².

Высококачественный латунный дождеватель с прочным стержнем из металла при помощи обоих установочных колец оптимально орошает любой круговой сегмент от 0 до 360 градусов. С помощью стандартного переходника для подключения (внутренняя резьба 26,5 мм (3/4")) может быть без проблем использован со всеми представленными на рынке системами из пластика. Макс. охват орошения: 26 м в диаметре.

Номер артикула	Тип упаковки	Кол-во в упаковке (шт.)	EAN-код
<b>Импульсный дождеватель</b>			
12697171100	Картонная этикетка	10	40 07360 056834



Практичные быстроразъемные соединения делают подключение арматуры простым и удобным.

# COMFORT

## Пластик

### ПРИЯТНО КАК НИКОГДА

Комфортное использование, высокая функциональность: в качестве гвоздя сезона выступают разбрызгиватели, регулируемые одной рукой. Никогда еще работа в саду не была такой приятной. Это достигается благодаря эргономичной форме ручек разбрызгивателей и приятному на ощупь материалу. Вся арматура может легко соединяться друг с другом благодаря быстроразъемным соединениям по принципу «защелки», она также совместима со всеми представленными на рынке системами.

Программа арматуры класса COMFORT соединяет в себе современный дизайн и модное цветовое решение.

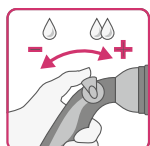

**1** Многофункциональный разбрызгиватель



**2** Импульсный разбрызгиватель с разнообразными режимами водной струи, плавное переключение с сильной струи на легкое разбрызгивание



**3** Четырехугольная дождевальная установка для автоматического орошения больших поверхностей



## Многофункциональный разбрызгиватель

Совместим со всеми представленными на рынке системами, имеет 8 различных режимов струи воды, переключаемых одной рукой.

Номер артикула	Тип упаковки	Кол-во в упаковке (шт.)	EAN-код
<b>Многофункциональный разбрызгиватель</b>			
12032811100	Картонная этикетка	5	40 07360 397685

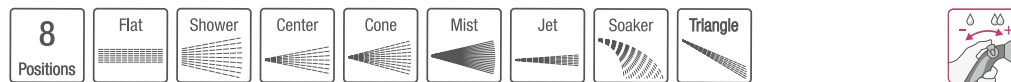

## Импульсный разбрызгиватель

Совместим со всеми представленными на рынке системами, имеет 3 различных режима струи воды, переключаемых одной рукой.

Номер артикула	Тип упаковки	Кол-во в упаковке (шт.)	EAN-код
<b>Импульсный разбрызгиватель</b>			
12032791100	Картонная этикетка	5	40 07360 397678



## Соединительные элементы

Арматура для присоединения шлангов и разбрызгивателей, совместима со всеми представленными на рынке системами.



Номер артикула	Тип упаковки	Кол-во в упаковке (шт.)	EAN-код	EAN-Code
<b>1 Быстроразъемное соединение</b>				
12032761100	для Ø шланга 13 мм (1/2")	блистер	10	40 07360 397654
12032771100	для Ø шланга 19 мм (3/4")	блистер	10	40 07360 397661
<b>2 Заглушка-аквастоп</b>				
12032711100	для Ø шланга 13 мм (1/2")	блистер	10	40 07360 397630
12032751100	для Ø шланга 19 мм (3/4")	блистер	10	40 07360 397647
<b>3 Переходник для подключения к крану</b>				
12032691100	с резьбой 26,5 мм (3/4") и с резьбой 33,3 мм (1")	блистер	10	40 07360 397623



## Четырехугольная дождевальная установка

Высококачественная дождевальная установка из пластика с 18 форсунками. Макс. площадь орошения: 310 м<sup>2</sup>, макс. длина струи: 18 м.

Номер артикула	Тип упаковки	Кол-во в упаковке (шт.)	EAN-код
<b>Четырехугольная дождевальная установка, 18 отверстий</b>			
12092631100	Коробка	1	40 07360 479022



# UNIVERSAL

## Пластик

### УНИВЕРСАЛЬНОСТЬ ПОЛЬЗУЕТСЯ СПРОСОМ

Завершает программу арматуры доступная по цене арматура класса UNIVERSAL для садоводов-любителей. Широкий спектр продукции не оставит без внимания ни одного пожелания.

**1** Многофункциональный разбрызгиватель в комплекте с арматурой



**2** Дождеватель с различными режимами водной струи на стержне для закрепления в земле



**3** Четырехугольная дождевальная установка для автоматического орошения больших поверхностей



## Основной набор

Состоит из переходника для подключения к крану (резьба 26,5 мм (3/4")) с переходником на резьбу 21 мм (1/2"), быстроразъемного соединения, заглушки-аквастоп и разбрызгивателя, совместимых со всеми представленными на рынке системами из пластика. Основной набор для шланга диаметром 13 мм (1/2") также подходит для соединения шлангов диаметром 15 мм (5/8").

Номер артикула	Наименование	Тип упаковки	Кол-во в упаковке (шт.)	EAN-код
<b>Основной набор</b>				
12681031300	для Ø шланга 13 мм (1/2")	блистер	10	40 07360 043544
12698491300	для Ø шланга 19 мм (3/4")	блистер	10	40 07360 056889



## Соединительные элементы

Арматура для подключения и соединения шлангов совместима со всеми представленными на рынке системами из пластика. Соединительные элементы для шланга диаметром 13 мм (1/2") также подходят для соединения шлангов диаметром 15 мм (5/8").

Номер артикула	Наименование	Тип упаковки	Кол-во в упаковке (шт.)	EAN-код
<b>1 Быстроразъемное соединение</b>				
12681231300	для Ø шланга 13 мм (1/2")	блистер	10	40 07360 043568
12681231400	для шланга Ø 13 мм (1/2")	без упаковки, сEAN-этикеткой	10	40 07360 550288
12669551300	для шланга 19 мм (3/4")	блистер	10	40 07360 068349
12669551400	для шланга Ø 19 мм (3/4")	без упаковки, сEAN-этикеткой	10	40 07360 550295
<b>2 Заглушка-аквастоп</b>				
12681331300	для Ø шланга 13 мм (1/2")	блистер	10	40 07360 043575
12681331400	для Ø шланга 13 мм (1/2")	без упаковки, сEAN-этикеткой	10	40 07360 553104
12669451300	для Ø шланга 19 мм (3/4")	блистер	10	4007360 068332
12669451400		без упаковки, сEAN-этикеткой	10	40 07360 553111
<b>3 Переходник для подключения к крану</b>				
12681431300	с резьбой 26,5 мм (3/4")	блистер	10	40 07360 043582
12681431400	с резьбой 26,5 мм (G 3/4")	без упаковки, сEAN-этикеткой	10	40 07360 553128
<b>4 Разбрызгиватель</b>				
12681131300	-	блистер	10	40 07360 043551
12681131400	-	без упаковки, сEAN-этикеткой	10	40 07360 553135



## Соединители системы

Арматура для подключения и соединения шлангов совместима со всеми представленными на рынке системами из пластика.

Номер артикула	Наименование	Тип упаковки	Кол-во в упаковке (шт.)	EAN-код
<b>1 Двойной разветвитель</b>				
12386631300	-	блистер	5	40 07360 191177
<b>2 Переходник с резьбой для присоединения к арматуре, 2 шт. в блистере</b>				
12386531300	с резьбой 26,5 мм (3/4")	блистер	10	40 07360 191160
12386531400	с резьбой 26,5 мм (G 3/4")	без упаковки, сEAN-этикеткой	10	40 07360 553142
<b>3 Двусторонний соединитель</b>				
12681531300	-	блистер	10	40 07360 043599
12681531400	-	без упаковки, сEAN-этикеткой	10	40 07360 553159
<b>4 Соединительный элемент для ремонта шланга</b>				
12681631300	для Ø шланга 13 мм (1/2")	блистер	10	40 07360 043605
12681631400	для шланга Ø 13 мм (1/2")	без упаковки, сEAN-этикеткой	10	40 07360 553166
12387031300	для Ø шланга 19 мм (3/4")	блистер	10	40 07360 191214
12387031400	для шланга Ø 19 мм (3/4")	без упаковки, сEAN-этикеткой	10	40 07360 553173
<b>5 Y-образный разветвитель</b>				
12697471300	-	блистер	10	40 07360 056865
12697471400	-	без упаковки, сEAN-этикеткой	10	40 07360 553180



## Ручные разбрызгиватели

Арматура для ручного полива совместима со всеми представленными на рынке системами из пластика.

Номер артикула	Тип упаковки	Кол-во в упаковке (шт.)	EAN-код
<b>1 Многофункциональный разбрызгиватель, 7 режимов</b>			
12471881300	Картонная этикетка	5	40 07360 165499
       			
<b>2 Регулируемый импульсный разбрызгиватель</b>			
12472181300	Картонная этикетка	5	40 07360 165529
<b>3 Регулируемый разбрызгиватель</b>			
12472281300	Картонная этикетка	5	40 07360 165536



## Переходники для подключения к крану

- 1 Переходник для подключения к крану с резьбой 33,3 мм (1") с переходником на резьбу 26,5 мм (3/4") и резьбу 21 мм (G 1/2").
- 2 Универсальный переходник для подключения к крану без резьбы с внешним диаметром 14–17 мм.
- 3 Переходник на несколько кранов для присоединения плоского крана шириной макс. 30 мм и глубиной макс. 30 мм.

Номер артикула	Тип упаковки	Кол-во в упаковке (шт.)	EAN-код
<b>1 Переходник для подключения к крану</b>			
12386731300	блистер	10	40 07360 191184
12386731400	без упаковки, с EAN-этикеткой	10	40 07360 553197
<b>2 Универсальный переходник для подключения к крану</b>			
12477141300	блистер	10	50 13855 477144
<b>3 Переходник на несколько кранов</b>			
12477041300	блистер	10	50 13855 477045



## Новинка: Четырехугольное дождевальное устройство

Дождеватель предназначен для орошения поверхности с четырех сторон, причем ширина водных струй может регулироваться на дождевателе по желанию. Его подключение возможно ко всем представленным на рынке системам из пластика. Корпус выполнен из ударопрочного пластика, алюминиевая штанга с разбрызгивателем с 15 отверстиями, поворотная накидная гайка с внутренней резьбой 26,5 мм (3/4"), 4 режима работы, макс. площадь орошения: 240 м<sup>2</sup>, макс. длина струи: 17 м.

Номер артикула	Тип упаковки	Кол-во в упаковке (шт.)	EAN-код
<b>Четырехугольное дождевальное устройство, 15 отверстий</b>			
12165231300	Коробка	1	40 07360 513818





## Дождеватель для больших площадей, круговой дождеватель, дождеватель со стержнем для закрепления в земле

**1** Дождеватель позволяет выбрать из 8 режимов самый подходящий. Совместим со всеми представленными на рынке системами из пластика.

Макс. площадь орошения: 95 м<sup>2</sup>, макс. зона струи: 11 м в диаметре.

**2** При помощи кругового дождевателя «Трио» можно плавно менять зону орошения. Макс. площадь орошения: 175 м<sup>2</sup>, макс. зона струи: 15 м в диаметре.

**3** Дождеватель с 6 режимами для кругового орошения площади до макс. 70 м<sup>2</sup> при необходимом давлении воды в 3,5 бар. Совместим со всеми представленными на рынке системами из пластика, макс. зона струи: 9,5 м в диаметре.



Номер артикула	Тип упаковки	Кол-во в упаковке (шт.)	EAN-код
<b>1</b> Дождевальное устройство для орошения большой площади, 8 режимов регулировки, круглое			
12471981300	Картонная упаковка	5	40 07360 165505
<b>2</b> Круговое дождевальное устройство «Трио»			
12472081300	Картонная упаковка	5	40 07360 165512
<b>3</b> Дождевальное устройство со стержнем для закрепления в земле			
12168581300	Картонная упаковка	10	40 07360 517786



## Угловой переходник для подключения к крану

Угловой переходник препятствует сгибанию шланга на кране.

Благодаря шарнирному соединению угловой переходник может вращаться по кругу на 360°, его также можно установить под углом в 45°.

Номер артикула	Тип упаковки	Кол-во в упаковке (шт.)	EAN-код
<b>Угловой переходник для подключения к крану</b>			
12165271300	блистер	10	40 07360 513856



## Редуктор проточного расхода

С помощью редуктора проточного расхода можно уменьшить поток воды (уровни: на полную мощность - 1/4 - 1/2 - 3/4 - выключено). Идеально подходит для экономичной подачи воды в капельных и жемчужных шлангах.

Номер артикула	Тип упаковки	Кол-во в упаковке (шт.)	EAN-код
<b>Редуктор проточного расхода</b>			
12165951300	блистер	10	40 07360 521134



## Профессиональная арматура для подключения

Профессиональная арматура для подключения поливочных шлангов диаметра 19 мм (3/4") **повышает проток воды до 25%**.

Внимание! Данная система не совместима с представленными на рынке системами из пластика.



Номер артикула	Тип упаковки	Кол-во в упаковке (шт.)	EAN-код
<b>1</b> Профессиональный разбрызгиватель			
12165241300	блистер	10	40 07360 513825
<b>2</b> Профессиональное быстроразъемное соединение 19 мм (3/4")			
12165251300	блистер	10	40 07360 513832
<b>3</b> Профессиональный переходник для подключения к крану с резьбами 33,3 мм (1") / 26,5 мм (3/4")			
12165261300	блистер	10	40 07360 513849
<b>4</b> Профессиональный переходник с резьбой 26,5 мм (3/4") для присоединения к арматуре			
12165301300	блистер	10	40 07360 554170





# ПРОГРАММА АРМАТУРЫ

## ТЕХНИЧЕСКАЯ ЛАТУНЬ

### Действительно прочные

В центре внимания здесь, прежде всего, высокие нагрузки: надежная арматура из латуни предельно прочная и износостойкая, пригодна к использованию не только на приусадебных участках, но и в больших садово-огородных комплексах и на производстве. Широчайший диапазон диаметров от 13 мм (1/2") до 38 мм (1 1/2") позволяет подключаться к шлангам различных диаметров.

### Имеющаяся продукция:

- быстросъемные кулачковые муфты с фланцами и резьбой;
- разбрызгиватели и лейки;
- резьбовые соединения для шлангов;
- хомуты для шланга и манжеты для крепежа;
- соединители и разветвители для шлангов и фитинги для промышленных шлангов;
- водоразборные и шаровые краны;
- арматура для насосного оборудования;
- резьбовые фитинги;
- запасные уплотнительные кольца.



# ПРОГРАММА АРМАТУРЫ

## Техническая латунь

### Быстроразъемная муфта для шланга

Быстроразъемная кулачковая муфта (стандартное расстояние между кулачками 40 мм) из прессованной латуни с резиновым уплотнением для быстрого присоединения шлангов ко всем быстроразъемным деталям с кулачковым механизмом.

Номер артикула	Наименование	Тип упаковки	Кол-во в упаковке (шт.)	EAN-код
<b>Быстроразъемная муфта для шланга</b>				
12650131003	для Ø шланга 13 мм (1/2")	без упаковки, только EAN-код	10	40 07360 085278
12650231003	для Ø шланга 19 мм (3/4")	без упаковки, только EAN-код	10	40 07360 085285
12650331003	для Ø шланга 25 мм (1")	без упаковки, только EAN-код	10	40 07360 085292
12650431003	для Ø шланга 32 мм (1 1/4")	без упаковки, только EAN-код	5	40 07360 085308
12694991003	для Ø шланга 38 мм (1 1/2")	без упаковки, только EAN-код	5	40 07360 085315



### Быстроразъемная муфта с наружной резьбой

Быстроразъемная кулачковая муфта (стандартное расстояние между кулачками 40 мм) из прессованной латуни с резиновым уплотнением для присоединения ко всем деталям с внутренней резьбой (напр., насосов, арматуры из латуни и т.д.).

Номер артикула	Наименование	Тип упаковки	Кол-во в упаковке (шт.)	EAN-код
<b>Быстроразъемная муфта с наружной резьбой</b>				
12650531003	с резьбой 21 мм (1/2")	без упаковки, только EAN-код	10	40 07360 085322
12650631003	с резьбой 26,5 мм (3/4")	без упаковки, только EAN-код	10	40 07360 085339
12650731003	с резьбой 33,3 мм (1")	без упаковки, только EAN-код	10	40 07360 085346
12650831003	с резьбой 42 мм (1 1/4")	без упаковки, только EAN-код	10	40 07360 085353
12695091003	с резьбой 47,9 мм (1 1/2")	без упаковки, только EAN-код	5	40 07360 085360



### Быстроразъемная муфта с внутренней резьбой

Быстроразъемная кулачковая муфта (стандартное расстояние между кулачками 40 мм) из прессованной латуни с резиновым уплотнением для присоединения ко всем деталям с наружной резьбой (напр., насосов, водоразборных кранов и т.д.).

Номер артикула	Наименование	Тип упаковки	Кол-во в упаковке (шт.)	EAN-код
<b>Быстроразъемная муфта с внутренней резьбой</b>				
12650931003	с резьбой 21 мм (1/2")	без упаковки, только EAN-код	10	40 07360 085377
12651031003	с резьбой 26,5 мм (3/4")	без упаковки, только EAN-код	10	40 07360 085384
12651131003	с резьбой 33,3 мм (1")	без упаковки, только EAN-код	10	40 07360 085391
12651231003	с резьбой 42 мм (1 1/4")	без упаковки, только EAN-код	10	40 07360 085407
12695191003	с резьбой 47,9 мм (1 1/2")	без упаковки, только EAN-код	5	40 07360 085414



## Быстроразъемный разветвитель, муфта для герметизации, рассекатель с резьбой

Прекрасное сочетание друг с другом:

- 1** спецдеталь с быстроразъемной кулачковой муфтой (стандартное расстояние между кулачками 40 мм) из прессованной латуни с резиновым уплотнением для разветвления шлангопроводов, напр., для перехода с 19 мм (3/4") на 2 x 13 мм (1/2");
- 2** спецдеталь с быстроразъемной кулачковой муфтой (стандартное расстояние между кулачками 40 мм) из прессованной латуни с резиновым уплотнением для герметизации либо самого разветвителя, либо других быстроразъемных деталей с кулачковым механизмом;
- 3** спецдеталь из прессованной латуни для разветвления шлангопроводов, используется в сочетании с быстроразъемными кулачковыми муфтами или с резьбовым присоединением шланга, напр., для перехода с 19 мм (3/4") на 2 x 13 мм (1/2").



Номер артикула	Наименование	Тип упаковки	Кол-во в упаковке (шт.)	EAN-код
<b>1</b>	<b>Быстроразъемный кулачковый разветвитель</b>			
12654331003	-	без упаковки, только EAN-код	5	40 07360 085421
<b>2</b>	<b>Кулачковая муфта для герметизации</b>			
12654431003	-	без упаковки, только EAN-код	10	40 07360 085438
<b>3</b>	<b>Рассекатель с резьбой</b>			
12654531003	с резьбой 26,5 мм (3/4")	без упаковки, только EAN-код	5	40 07360 085445

## Патрубок с быстроразъемной кулачковой муфтой для всасывающих высоконапорных шлангов

Для надежной фиксации: быстроразъемная кулачковая муфта (стандартное расстояние между кулачками 40 мм) из прессованной латуни с резиновым уплотнением для присоединения и фиксации всасывающих высоконапорных шлангов во избежание их самопроизвольного сползания с крана. Макс. рабочее давление: 40 бар, вакуумная прочность до 9,9 м водяного столба.

Номер артикула	Наименование	Тип упаковки	Кол-во в упаковке (шт.)	EAN-код
	<b>Патрубок с быстроразъемной кулачковой муфтой для всасывающих высоконапорных шлангов</b>			
12655931003	для Ø шланга 19 мм (3/4")	без упаковки, только EAN-код	5	40 07360 085452
12656031003	для Ø шланга 25 мм (1")	без упаковки, только EAN-код	5	40 07360 085469
12656131003	для Ø шланга 32 мм (1 1/4")	без упаковки, только EAN-код	5	40 07360 085476



## Наконечник-разбрызгиватель с быстроразъемной кулачковой муфтой

Наконечник-разбрызгиватель надежной конструкции с быстроразъемной кулачковой муфтой (стандартное расстояние между кулачками 40 мм) из прессованной латуни с резиновым уплотнением, плавное переключение с легкого опрыскивания до сильной струи.

Номер артикула	Наименование	Тип упаковки	Кол-во в упаковке (шт.)	EAN-код
	<b>Наконечник-разбрызгиватель с быстроразъемной кулачковой муфтой</b>			
12652531003	для Ø шланга 13 мм (1/2")	без упаковки, только EAN-код	5	40 07360 085483
12652631003	для Ø шланга 19 мм (3/4")	без упаковки, только EAN-код	5	40 07360 085490



## Одинарный резьбовой фланец с плоским уплотнением для присоединения шланга

Фланец с плоским кольцом-уплотнителем для присоединения шлангов к другой арматуре с внутренней резьбой, напр., с рассекателем 3/4" (арт. 12654531003).

Номер артикула	Наименование	Тип упаковки	Кол-во в упаковке (шт.)	EAN-код
	<b>Одинарный резьбовой фланец с плоским уплотнением для присоединения шланга</b>			
12653631003	для Ø шланга 13 мм (1/2") x с резьбой 26,5 мм (3/4")	без упаковки, только EAN	10	40 07360 085537
12653731003	для Ø шланга 19 мм (3/4") x с резьбой 26,5 мм (3/4")	без упаковки, только EAN	10	40 07360 085544
12653831003	для Ø шланга 19 мм (3/4") x с резьбой 33,3 мм (1")	без упаковки, только EAN	10	40 07360 085551



### Резьбовое соединение с фланцем и плоским уплотнителем для присоединения шланга (состоит из двух частей)

Резьбовое соединение с фланцем, плоским кольцом-уплотнителем и накидной гайкой для присоединения шлангов к другой арматуре с наружной резьбой, напр., к водоразборному крану.

Номер артикула	Наименование	Тип упаковки	Кол-во в упаковке (шт.)	EAN-код
<b>Резьбовое соединение с фланцем и плоским уплотнением для присоединения шланга (из двух частей)</b>				
12651531003	для Ø шланга 13 мм (1/2") х с резьбой 26,5 мм (3/4")	без упаковки, только EAN	10	40 07360 085568
12651331003	для Ø шланга 13 мм (1/2") х с резьбой 33,3 мм (1")	без упаковки, только EAN	10	40 07360 085575
12651631003	для Ø шланга 19 мм (3/4") х с резьбой 26,5 мм (3/4")	без упаковки, только EAN	10	40 07360 085582
12651431003	для Ø шланга 19 мм (3/4") х с резьбой 33,3 мм (1")	без упаковки, только EAN	10	40 07360 085599
12695291003	для Ø шланга 25 мм (1") х с резьбой 33,3 мм (1")	без упаковки, только EAN	10	40 07360 085605
12378571003	для Ø шланга 25 мм (1") х с резьбой 42 мм (1 1/4")	без упаковки, только EAN	10	40 07360 199128



### Резьбовое соединение с плоским уплотнителем для присоединения шланга (из трех частей)

Идеальное решение REHAU для соединения шлангов: резьбовое соединение с двумя фланцами, плоским кольцом-уплотнителем и накидной гайкой.

Номер артикула	Наименование	Тип упаковки	Кол-во в упаковке (шт.)	EAN-код
<b>Резьбовое соединение с плоским уплотнителем для присоединения шланга (из трех частей)</b>				
12651731003	для Ø шланга 13 мм (1/2") х с резьбой 26,5 мм (3/4")	без упаковки, только EAN	10	40 07360 085612
12651831003	для Ø шланга 19 мм (3/4") х с резьбой 33,3 мм (1")	без упаковки, только EAN	10	40 07360 085629



### Одинарный резьбовой фланец с упорным выступом и уплотнительным кольцом

Фланец для шланга с уплотнительным кольцом (резина) для герметичного присоединения, в особенности к насосам и временным клапанам.

Номер артикула	Наименование	Тип упаковки	Кол-во в упаковке (шт.)	EAN-код
<b>Одинарный резьбовой фланец с упорным выступом и уплотнительным кольцом</b>				
12653331003	для Ø шланга 19 мм (3/4") х с резьбой 26,5 мм (3/4")	без упаковки, только EAN	10	40 07360 085636
12302891003	для Ø шланга 19 мм (3/4") х с резьбой 33,3 мм (1")	без упаковки, только EAN	10	40 07360 199821
12653431003	для Ø шланга 25 мм (1") х с резьбой 33,3 мм (1")	без упаковки, только EAN	10	40 07360 085643
12653531003	для Ø шланга 32 мм (1 1/4") х с резьбой 42 мм (1 1/4")	без упаковки, только EAN	10	40 07360 085650



### Шланговый соединитель

Надежное исполнение из массива латунной трубы для соединения шлангов одинакового диаметра, напр., при ремонте или удлинении шлангопровода.

Номер артикула	Наименование	Тип упаковки	Кол-во в упаковке (шт.)	EAN-код
<b>Шланговый соединитель</b>				
12653931003	для Ø шланга 13 мм (1/2")	без упаковки, только EAN-код	10	40 07360 085711
12654031003	для Ø шланга 19 мм (3/4")	без упаковки, только EAN-код	10	40 07360 085728
12654131003	для Ø шланга 25 мм (1")	без упаковки, только EAN-код	10	40 07360 085735
12654231003	для Ø шланга 32 мм (1 1/4")	без упаковки, только EAN-код	5	40 07360 085742



## Крепежные хомуты для шлангов, пара

Крепёжные хомуты на шнековой резьбе произведены по нормам DIN 3017 из высококачественной оцинкованной стали, имеют 6 шлиц на ребрах и предназначены для крепления шлангов на штуцерах.

Номер артикула	Наименование	Тип упаковки	Кол-во в упаковке (шт.)	EAN-код
<b>Крепежные хомуты для шлангов, пара</b>				
12651931100	8–12 мм	картон	10	40 07360 052140
12651931003	8–12 мм	без упаковки, только EAN-код	10	40 07360 085759
12652031100	10–16 мм	картон	10	40 07360 052157
12652031003	10–16 мм	без упаковки, только EAN-код	10	40 07360 085766
12652131100	12–20 мм	картон	10	40 07360 052164
12652131003	12–20 мм	без упаковки, только EAN-код	10	40 07360 085773
12652231100	20–32 мм	картон	10	40 07360 052171
12652231003	20–32 мм	без упаковки, только EAN-код	10	40 07360 085780
12652331100	25–40 мм	картон	10	40 07360 052188
12652331003	25–40 мм	без упаковки, только EAN-код	10	40 07360 085797
12652431100	32–50 мм	картон	10	40 07360 052195
12652431003	32–50 мм	без упаковки, только EAN-код	10	40 07360 085803
12695391100	40–60 мм	картон	10	40 07360 056032
12695391003	40–60 мм	без упаковки, только EAN-код	10	40 07360 085810



## Крепежные манжеты

Для надёжной фиксации всасывающих высоконапорных шлангов: манжеты изготовлены из прессованной латуни, в комплекте с оцинкованными винтами и гайками.

Номер артикула	Наименование	Тип упаковки	Кол-во в упаковке (шт.)	EAN-код
<b>Крепежные манжеты</b>				
12698091003	для Ø шланга 19 мм (3/4")	без упаковки, только EAN	5	40 07360 085827
12698191003	для Ø шланга 25 мм (1")	без упаковки, только EAN	5	40 07360 085834
12698291003	для Ø шланга 32 мм (1 1/4")	без упаковки, только EAN	4	40 07360 085841



### Соответствие типоразмеров для крепежных хомутов и манжет:

Номер артикула	Диаметр манжеты	Ширина манжеты	Для внутреннего сечения шланга
<b>Крепежные манжеты</b>			
12651931100/003	8–12 мм	9 мм	6 мм (1/4") – 10 мм (3/8")
12652031100/003	10–16 мм	9 мм	10 мм (3/8") – 13 мм (1/2")
12652131100/003	12–20 мм	9 мм	13 мм (1/2") – 15 мм (5/8")
12652231100/003	20–32 мм	12 мм	19 мм (3/4") – 25 мм (1")
12652331100/003	25–40 мм	12 мм	25 мм (1") – 32 мм (1 1/4")
12652431100/003	32–50 мм	12 мм	38 мм (1 1/2") – 44 мм (1 3/4")
12695391100/003	40–60 мм	12 мм	38 мм (1 1/2") – 50 мм (2")

### Крепежная манжета

### Внутреннее сечение шланга

#### Соответствие диаметров шлангов для крепежных манжет:

для Ø шланга 19 мм (3/4")	18–20 мм
для Ø шланга 25 мм (1")	24–26 мм
для Ø шланга 32 мм (1 1/4")	31–32 мм

## Водоразборные краны

Расходный кран с двумя резьбовыми соединениями, плоским уплотнением, макс. рабочее давление: 8 бар.

Номер артикула	Наименование	Тип упаковки	Кол-во в упаковке (шт.)	EAN-код
<b>1 Водоразборный кран с резьбовыми соединениями, полированная латунь</b>				
12379371100	с резьбой 21 мм (1/2"), для 1/2" шланга	картон	5	40 07360 199203
12379471100	с резьбой 26,5 мм (3/4"), для 3/4" шланга	картон	5	40 07360 199210
<b>2 Водоразборный кран с резьбовыми соединениями, матовый, хромированный</b>				
12653131003	с резьбой 21 мм (1/2"), для 1/2" шланга	без упаковки, только EAN	5	40 07360 086039
12653231003	с резьбой 26,5 мм (3/4"), для 3/4" шланга	без упаковки, только EAN	5	40 07360 086046
12406451003	с резьбой 33,3 мм (1"), для 1" шланга	без упаковки, только EAN	4	40 07360 086053



## Водоразборный кран с шаровым клапаном и резьбовым соединением

Расходный кран с двумя резьбовыми соединениями, плоским уплотнением, матовый, хромированный, с оцинкованной стальной рукояткой, покрытой красным лаком, макс. рабочее давление: 8 бар.

Номер артикула	Наименование	Тип упаковки	Кол-во в упаковке (шт.)	EAN-код
<b>Водоразборный кран с шаровым клапаном и резьбовым соединением</b>				
12402051003	с резьбой 21 мм (1/2")	без упаковки, только EAN	5	40 07360 086060
12402151003	с резьбой 26,5 мм (3/4")	без упаковки, только EAN	5	40 07360 086077



## Шаровой кран

Шаровой кран, матовый, хромированный, с оцинкованной рукояткой в пластиковой оплетке, для быстрого пуска потока воды, используется только для водопроводных трубопроводов, макс. рабочее давление: 25 бар.

Номер артикула	Наименование	Тип упаковки	Кол-во в упаковке (шт.)	EAN-код
<b>Шаровой кран</b>				
12695991003	BP 21 мм (BP 1/2")	без упаковки, только EAN	5	40 07360 086091
12696091003	BP 26,5 мм (BP 3/4")	без упаковки, только EAN	5	40 07360 086107
12696191003	BP 33,3 мм (BP 1")	без упаковки, только EAN	5	40 07360 086114



## Герметизирующая лента из тефлона, 12 м

Прошедшая испытания в Немецком обществе газо- и водоснабжения (DVGW) герметизирующая лента из тефлона для изоляции резьбовых соединений без резиновых прокладок или колец, ширина: 12 мм, толщина: 0,1 мм.

Номер артикула	Наименование	Тип упаковки	Кол-во в упаковке (шт.)	EAN-код
<b>Герметизирующая лента из тефлона, 12 м</b>				
12695591003	-	безупаковки, только EAN-код	10	40 07360 086428





## Приемный клапан с фланцем

Промежуточный соединитель с обратным клапаном препятствует противотоку и устанавливается в каждом трубопроводе, устойчив к воде, маслам, бензину и керосину. Мелкоячеистая сетка приемного фильтра из нержавеющей стали с наружной резьбой из тефлона ввинчена в промежуточный соединитель.

Приемный клапан = промежуточный соединитель и приемный фильтр-сетка

Фланец = одинарный резьбовой фланец с упорным выступом и уплотнительным кольцом

Номер артикула	Наименование	Тип упаковки	Кол-во в упаковке (шт.)	EAN-код
<b>Приемный клапан с фланцем</b>				
12655231003	для Ø шланга 19 мм (3/4")	без упаковки, только EAN	5	40 07360 086169
12655331003	для Ø шланга 25 мм (1")	без упаковки, только EAN	5	40 07360 086176
12655431003	для Ø шланга 32 мм (1 1/4")	без упаковки, только EAN	4	40 07360 086183



## Промежуточный клапан

Промежуточный клапан с коническим запорным элементом из полиамида и плоским резиновым уплотнением препятствует обратному ходу жидкости и устанавливается в каждом трубопроводе.

Используется в трубопроводах для воды, масел, керосина, бензина и сжатого воздуха.

Макс. рабочая температура: 100 °С.

Номер артикула	Наименование	Тип упаковки	Кол-во в упаковке (шт.)	EAN-код
<b>Промежуточный клапан</b>				
12654931003	BP 26,5 мм (BP 3/4")	без упаковки, только EAN	5	40 07360 086206
12655031003	BP 33,3 мм (BP 1")	без упаковки, только EAN	5	40 07360 086213
12655131003	BP 42 мм (BP 1 1/4")	без упаковки, только EAN	5	40 07360 086220



## Приемный фильтр-сетка

Приемный фильтр из мелкоячеистой сетки из нержавеющей стали с наружной резьбой из тефлона для ввинчивания в промежуточный соединитель.

Номер артикула	Наименование	Тип упаковки	Кол-во в упаковке (шт.)	EAN-код
<b>Приемный фильтр-сетка</b>				
12655631003	с резьбой 26,5 мм (3/4")	без упаковки, только EAN	5	40 07360 086244
12655731003	с резьбой 33,3 мм (1") с резьбой 42 мм (1 1/4")	без упаковки, только EAN	5	40 07360 086251
12655831003	с резьбой 26,5 мм (3/4")	без упаковки, только EAN	5	40 07360 086268



## Разбрызгиватели

Высококачественные надежные разбрызгиватели в различном исполнении для профессионального полива и орошения.

Номер артикула	Наименование	Тип упаковки	Кол-во в упаковке (шт.)	EAN-код
<b>Разбрызгиватели</b>				
1	12380271100 Разбрызгиватель 60 см	Картон	5	40 07360 199296
2	12380371100 Разбрызгиватель 90 см	Картон	5	40 07360 199302
3	12303291100 Суперразбрызгиватель	Картон	5	40 07360 199906



## Ниппель с резьбой

Ниппель из латуни с резьбой с двух сторон используется, напр., для насосов.

Номер артикула	Наименование	Тип упаковки	Кол-во в упаковке (шт.)	EAN-код
<b>Ниппель с резьбой</b>				
12696691003	26,5 мм (3/4") НР х 26,5 мм (3/4") НР	без упаковки, только EAN	5	40 07360 086343
12696791003	33,3 мм (1") НР х 33,3 мм (1") НР	без упаковки, только EAN	5	40 07360 086350
12696891003	26,5 мм (3/4") НР х 21 мм (1/2") НР	без упаковки, только EAN	5	40 07360 086367
12696991003	33,3 мм (1") НР х 26,5 мм (3/4") НР	без упаковки, только EAN	5	40 07360 086374



## Ниппель с двусторонней резьбой

Ниппель из латуни с внутренней и наружной резьбой, редуцированный, используется, напр., для насосов и других резьбовых соединений.

Номер артикула	Наименование	Тип упаковки	Кол-во в упаковке (шт.)	EAN-код
<b>Ниппель с двусторонней резьбой</b>				
12697091003	26,5 мм (3/4") НР х 21 мм (1/2") ВР	без упаковки, только EAN	5	40 07360 086381
12697191003	26,5 мм (3/4") НР х 33,3 мм (1") ВР	без упаковки, только EAN	5	40 07360 086398
12697291003	33,3 мм (1") НР х 26,5 мм (3/4") ВР	без упаковки, только EAN	5	40 07360 086404
12697391003	42 мм (1 1/4") НР х 33,3 мм (1") ВР	без упаковки, только EAN	5	40 07360 086411



## Уплотнения

Запасные резиновые уплотнения для всех резьбовых и резьбозажимных соединений из латуни.

Макс. рабочая температура: 100 °С.

Номер артикула	Наименование	Тип упаковки	Кол-во в упаковке (шт.)	EAN-код
<b>1 Запасное уплотнение для быстроразъемного соединения, пара</b>				
12654631003	2 х	без упаковки, только EAN-код	10	40 07360 086435
<b>2 Резиновое уплотнение</b>				
12654731003	5 х для резьбы 21 мм (1/2")	без упаковки, только EAN	10	40 07360 086442
12654831003	5 х для резьбы 26,5 мм (3/4")	без упаковки, только EAN	10	40 07360 086459



# RAUSPIRAFLEX®

## СПИРАЛЬНО-АРМИРОВАННЫЕ ВСАСЫВАЮЩИЕ ШЛАНГИ

Как оптимальное дополнение к садовым шлангам предлагаем вам продуктивную линейку армированных напорно-всасывающих и отводящих шлангов RAUSPIRAFLEX. Просим вас соблюдать наши технические указания 12Т725.

### Шланг RAUSPIRAFLEX ДЛЯ ПРУДОВ

Покрытый пленкой черного цвета спирально-армированный ПВХ-шланг: светонепроницаемый, чрезвычайно гибкий, изнутри гладкий, снаружи волнистой формы, не образует водорослей, температурный режим: от  $-10^{\circ}\text{C}$  до  $+55^{\circ}\text{C}$ .

**Область применения:** фильтры для прудов, ключи, фонтаны и ручки.

Номер артикула	ВД (мм)	Толщина стенки между спиралью (мм)	Вакуумная прочность, м ВС (при $20^{\circ}\text{C}$ )	Радиус изгиба, мм (при $20^{\circ}\text{C}$ )	Длина бухты (м)	EAN-код
<b>RAUSPIRAFLEX ДЛЯ ПРУДОВ</b>						
10778641025	19	0,6	3	19	25	40 07360 348991
10778741025	25	0,6	3	25	25	40 07360 349004
10778841025	32	0,7	3	32	25	40 07360 349011
10778941025	38	0,8	3	38	25	40 07360 349028



### Шланг RAUSPIRAFLEX GARDEN

Прозрачно-зеленого цвета спирально-армированный ПВХ-шланг, легкий и гибкий, изнутри гладкий, снаружи слегка волнистой формы, температурный режим: от  $-5^{\circ}\text{C}$  до  $+60^{\circ}\text{C}$ .

**Область применения:** для умеренного использования в домашнем хозяйстве, в сочетании с садовыми насосами и насосами для прудов, для всасывания и отвода воды и других не содержащих жиров жидкостей.

Номер артикула	ВД (мм)	Толщина стенки между спиралью (мм)	Вакуумная прочность, м ВС (при $20^{\circ}\text{C}$ )	Радиус изгиба, мм (при $20^{\circ}\text{C}$ )	Длина бухты (м)	EAN-код
<b>RAUSPIRAFLEX GARDEN</b>						
10766901004	19	2,6	7	85	25	40 07360 016173
10766901005	19	2,6	7	85	50	40 07360 018375
10767501001	22	2,6	7	100	50	40 07360 018368
10767001003	25	2,6	7	105	25	40 07360 016180
10767001005	25	2,6	7	105	50	40 07360 018382
10767101002	32	3,1	7	125	25	40 07360 018399
10767101004	32	3,1	7	125	50	40 07360 016197
10767201002	38	3,4	7	150	25	40 07360 018405
10767201003	38	3,4	7	150	50	40 07360 016890



### Шланг RAUSPIRAFLEX GARDEN SET с арматурой

Для непосредственного применения мы предлагаем шланги в двух вариантах с уже вмонтированной арматурой: из латуни или пластика.

Номер артикула	ВД (мм)	Толщина стенки между спиралью (мм)	Вакуумная прочность, м ВС (при $20^{\circ}\text{C}$ )	Радиус изгиба, мм (при $20^{\circ}\text{C}$ )	Длина бухты (м)	EAN-код
<b>1 RAUSPIRAFLEX всасывающий шланг с арматурой из латуни</b>						
12885541001	25	2,6	6	120	7	40 07360 341176
<b>2 RAUSPIRAFLEX всасывающий шланг с арматурой из пластика</b>						
12623131001	22	2,6	6	120	4	40 07360 037420
12602791001	22	2,6	6	120	7	40 07360 037413



---

# ЦЕНТР ШЛАНГОВ

## Мерные шланги

---

Мы понимаем, насколько для вас важна оптимальная, аккуратная и вместе с тем наглядная и доступная презентация товара.

REHAU предлагает вам свое решение: новый центр шлангов REHAU. Он представляет собой стеллаж с подвижными полками, на которых размещаются различные образцы шлангов. Центр позволяет размещать большой ассортимент шлангов в соответствии с вашими пожеланиями. И неважно, будут ли это технические шланги или поливочные, – центр шлангов REHAU предлагает своим клиентам большой выбор мерных шлангов!

### Преимущества нового центра шлангов REHAU очевидны:

#### Внешний вид

Наглядная презентация дает быстрое представление обо всей программе артикулов. Центр шлангов REHAU выглядит при этом компактно и аккуратно.

#### Совместимость

Новый центр шлангов REHAU подходит ко всем имеющимся в продаже системам стеллажей (ширина 1 м, 1,25 м и 1,33 м).

#### Легкий монтаж

Отдельные элементы стеллажа собираются быстро и легко. Крепкие оси с прочными соединениями на болтах гарантируют устойчивость стеллажа.

#### Быстрое оснащение

Необходимо лишь снять боковые диски и оси с пустой катушки и установить их на новую катушку.

#### Упрощенное распознавание артикула

Благодаря специальному плинтусу на каждом уровне стеллажа каждому артикулу может быть легко и быстро присвоена соответствующая этикетка с указанием EAN-кода.

#### Умная система размотки шланга

Благодаря новому приспособлению для размотки шланга исключается его самопроизвольная размотка с катушки.

#### Экологически безопасен

Благодаря возможности многократного использования боковых пластиковых дисков можно избежать дополнительных затрат на дорогостоящую утилизацию бывшей в употреблении упаковки.



Информационный материал

# ЦЕНТР ШЛАНГОВ

## МЕРНЫЕ ШЛАНГИ

### Обзор программы шлангов на катушках

Номер артикула	Размеры	Длина бухты на катушке	Ширина катушки*	EAN-код
<b>RAUCLAIR-E кристалльно-прозрачный промышленный шланг</b>				
10300301200	4/1 мм	200 м	155 мм	40 07360 296285
10305001200	6/1,5 мм	100 м	155 мм	40 07360 296292
10306101200	8/1,5 мм	50 м	155 мм	40 07360 296308
10306601200	9/2 мм	50 м	155 мм	40 07360 337469
10307001200	10/2 мм	40 м	155 мм	40 07360 296315
10307801200	12/2 мм	35 м	155 мм	40 07360 296322
10308501200	13/3 мм	25 м	155 мм	40 07360 376512
10302201200	16/2 мм	20 м	155 мм	40 07360 296339
10024021200	19/2,5 мм	40 м	310 мм	40 07360 296346
10304491200	22/3 мм	30 м	310 мм	40 07360 380793
10332901200	25/3 мм	25 м	310 мм	40 07360 296353
10302801200	25/4 мм	20 м	310 мм	40 07360 380809
<b>RAUFILAM-E армированный шланг</b>				
10285311200	6/3 мм	50 м	155 мм	40 07360 296254
10285511200	8/3 мм	50 м	155 мм	40 07360 332013
10285611200	9/3 мм	40 м	155 мм	40 07360 296261
10285711200	10/3 мм	40 м	155 мм	40 07360 332020
10285811200	12/3 мм	30 м	155 мм	40 07360 296278
10286011200	13,2/3,3 мм	60 м	310 мм	40 07360 332037
10286211200	16,2/3,7 мм	40 м	310 мм	40 07360 332044
10286311200	19,4/3,7 мм	35 м	310 мм	40 07360 332051
10286511200	25,4/4,3 мм	20 м	310 мм	40 07360 332068
10286711200	32,4/4,8 мм	15 м	310 мм	40 07360 380823
<b>RAUSPIRAFLEX GARDEN</b>				
10766901200	19/2,6 мм	35 м	310 мм	40 07360 301033
10767001200	25/2,6 мм	50 м	460 мм	40 07360 301040
10767101200	32/3,1 мм	35 м	460 мм	40 07360 301057
<b>RAUSPIRAFLEX POND</b>				
10778641200	19/0,6 мм	35 м	310 мм	40 07360 301064
10778741200	25/0,6 мм	50 м	460 мм	40 07360 301071
10778841200	32/0,7 мм	35 м	460 мм	40 07360 301088
<b>QUATROFLEX PROFI</b>				
10976541200	13 мм (1/2")	25 м	155 мм	40 07360 515980
10975841200	19 мм (3/4")	35 м	310 мм	40 07360 515997
<b>QUATROFLEX PLUS +</b>				
10975941200	13 мм (1/2")	30 м	155 мм	40 07360 518103
10976041200	19 мм (3/4")	40 м	310 мм	40 07360 518110
10976141200	25 мм (1")	20 м	310 мм	40 07360 518127
10976241200	32 мм (1 1/4")	15 м	310 мм	40 07360 518134
<b>PRO LINE GRÜN</b>				
10976341200	13 мм (1/2")	40 м	155 мм	40 07360 518141
10976441200	19 мм	45 м	310 мм	40 07360 518158

\* Ширина катушки включает в себя ширину оси и дисков. Просьба учитывать данную информацию при планировании размещения шлангов на стеллаже.

## Боковые диски

Боковые диски из ABS очень прочные и могут быть использованы многократно.

Монтаж: боковые диски установить на картонную втулку и закрепить на оси болтами.

Номер артикула	Наименование	Кол-во в штуках	EAN-код
12253131001	Боковой диск	2	40 07360 298555

Рекомендация: боковые диски не входят в комплект поставки шланга на катушке, поэтому их следует заказать отдельно при первом оснащении стеллажа.



Собранная катушка с боковыми дисками



Вид катушки при поставке

RUS: • Москва: тел.: 495 / 6633388, факс: 495 / 6633399 • Санкт-Петербург: тел.: 812 / 3266207; 812 / 3266208, факс: 812 / 3266209 • Нижний Новгород: тел.: 831 / 4678078, факс: 831 / 4678079 • Самара: тел./факс: 846 / 2698058 • Казань: тел.: 8 927 / 0180287 • Екатеринбург: тел./факс: 343 / 2535305, 343 / 2535306 • Воронеж: тел.: 4732 / 611858 • Ростов-на-Дону: тел.: 863 / 2978444, факс: 863 / 2998988 • Краснодар: тел./факс: 861 / 2125477 • Новосибирск: тел./факс: 383 / 2000353, 383 / 2209634 • Иркутск: тел.: 3952 / 500363 • Хабаровск: тел./факс: 4212 / 415815 • ВУ: • Минск: тел.: 375 17 / 2450209, факс: 375 17 / 2450173 • KAS: • Алматы: тел./факс: +7 727 / 3941301, +7 727 / 3941304 • GE: REHAU ltd. • Tbilisi: тел./ факс : 99532 / 559909