

System przyłączy kominowych <SPK>

Służy do budowy przyłączy (czopuchów) kominowych, wykonanych w całości ze stali czarnej w gatunku DC01 wg EN-10130/07. Zalecany do odprowadzania spalin z kominków oraz urządzeń grzewczych na paliwa stałe, pracujących bez kondensacji. System Przyłączy Kominowych <SPK> może być zastosowany jako przyłącze do kotłów odprowadzających spaliny, których temperatura może krótkotrwałe dochodzić do 1000°C.

Elementy systemu <SPK> nie mogą stanowić samodzielnego komina.

Maksymalna temperatura pracy ciągłej: 600°C.

Certyfikat Zakładowej Kontroli Produkcji 1450-CPR-0007 wydany przez INiG w Krakowie.

Elementy systemu są spawane laserowo pokryte farbą SENOTHERM bezwonną, żaroodporną, łączone kielichowo.

Gwarancja 2 lata.



Połączenie kielichowe

Poszczególne elementy systemu przyłączy łączone są przez włożenie jednej części elementu - nypla, który jest w charakterystyczny sposób spęczony, w drugą nie ściśniętą część elementu. Dzięki połączeniu kielichowemu otrzymujemy szczelną i sztywną konstrukcję przyłącza. Sposób łączenia elementów umożliwia prawidłowy przepływ gazów spalinowych z kotła do komina (spęceniem ku górze). Ewentualne odwrócenie biegu elementów (dla zapobiegnięcia wypływu mogącego pojawić się kondensatu poza przyłącze) może zostać wykonane przy użyciu łączników męskich, a prawidłowy spływ kondensatu gwarantuje zastosowanie łącznika żeńskiego (z zabezpieczeniem antykondensacyjnym).

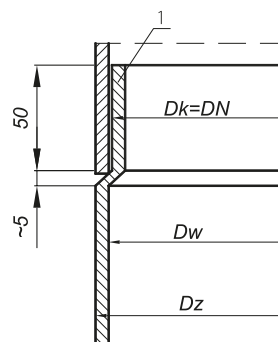

Połączenia elementów powinny być uszczelniane za pomocą specjalnej masy żaroodpornej do temperatury 1200°C.

1. Nypl

Rys. Sposób łączenia elementów przyłączy kominowych SPK

Tabela rozwinięć i wymiarów

Średnica DN	Lr	Dz	Dw	Dk=DN
120	386	125	121	120
130	418	135	131	130
150	481	155	151	150
160	512	165	161	160
180	575	185	181	180
200	638	205	201	200
220	700	225	221	220
250	795	255	251	250

Wymiary

Lr - rozwinięcie blachy [mm] ±0,1

Dz - średnica zewnętrzna rury [mm]

Dw - średnica wewnętrzna rury [mm]

Dk - średnica zewnętrzna nypla [mm]

Przeznaczenie

D - przewody dymowe

Przykładowe zastosowanie elementów

LP	NAZWA ELEMENTU	KOD PRODUKTU
1	Złączka żeńska	ZZ150-CZ2
2	Rura prosta 250 [mm]	RP150/250-CZ2
3	Kolano nastawne 45°	KNS150/45-CZ2
4	Złączka męska	ZM150-CZ2
5	Rura prosta 0,5 m	RP150/500-CZ2
6	Wkładka kątowa z izolacją	WKK150/45-CZ2

Rys. Przykład budowy przyłącza wkładu kominowego z obudowanym szyberem. Podłączenie pod kątem 45° wymaga zastosowania specjalnej wkładki kątowej oraz przycięcia pod odpowiednim kątem rury spalinowej.

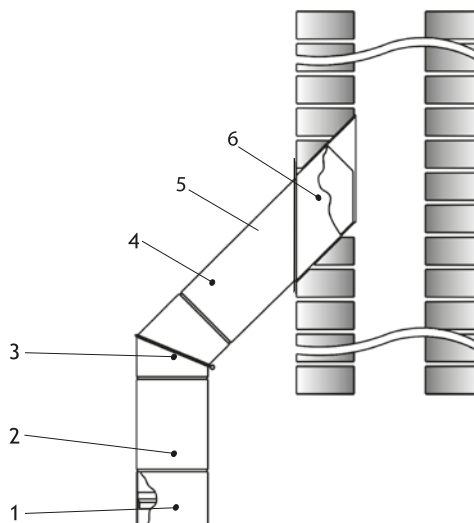

LP	NAZWA ELEMENTU	KOD PRODUKTU
1	Redukcja (adaptor)	RD200/180-CZ2-R
2	Szyber kominowy	SZK180-CZ2
3	Rura prosta żebrowana	RPZ180/500-CZ2
4	Kolano nastawne 90° z rewizją	KNSr180/90-CZ2
5	Rura prosta 250 [mm]	RP180/250-CZ2
6	Rozeta	ROZ180-CZ
7	Wkładka dwuścienna	WD180-CZ

Rys. Przykład budowy przyłącza z elementów kominowych do kominka z obudową.

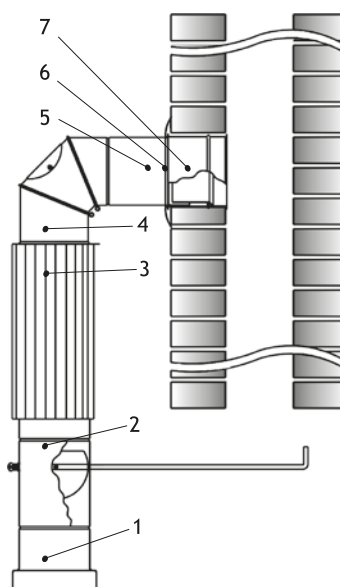

LP	NAZWA ELEMENTU	KOD PRODUKTU
1	Redukcja (adaptor)	RD200/180-CZ2-R
2	Szyber kominowy	SZK180-CZ2
3	Rura prosta żebrowana	RPZ180/500-CZ2
4	Kolano nastawne 90° z rewizją	KNSr180/90-CZ2
5	Rura prosta 250 [mm]	RP180/250-CZ2
6	Zestaw przyłączeniowy do kominów z kształtek ceramicznych	WKC150/160-CZ2

Rys. Przykład budowy przyłącza z elementów kominowych do komina wykonanego z kształtek ceramicznych (Schiedel, Leier itp.).

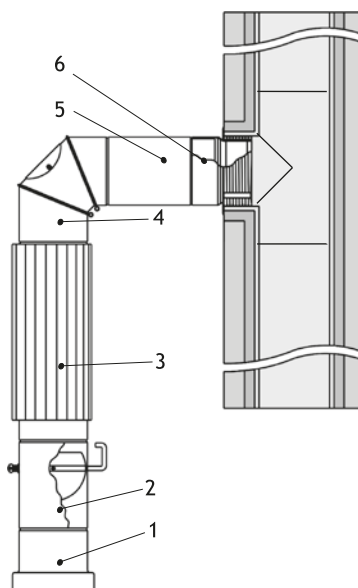

1. RURA PROSTA CZARNA 1000, 500, 250 [MM] RP

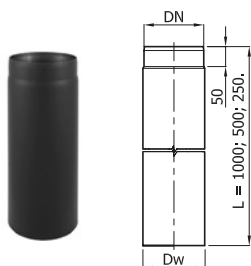

Średnica DN	ø120	ø130	ø150	ø160	ø180	ø200	ø220	ø250
Dw	121.0	131.0	151.0	161.0	181.0	201.0	221.0	251.0
Waga [kg]	L=1000							
	6.20	6.70	7.70	8.20	9.20	10.25	11.20	12.70
	L=500							
	3.10	3.35	3.85	4.20	4.60	5.10	5.60	6.35
	L=250							
	1.55	1.70	1.95	2.10	2.30	2.55	2.80	3.18

Przeznaczenie elementu	D	D - przewody dymowe
Materiał	CZ	CZ - bl. czarna gat. DC01
Grubość blachy s	2	2 - grubość blachy 2,0 mm

RP x/L - CZ 2

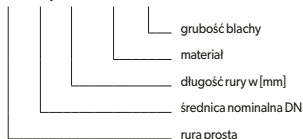

2. RURA PROSTA CZARNA Z REWIZJĄ 1000, 500, 250 [MM] RPR

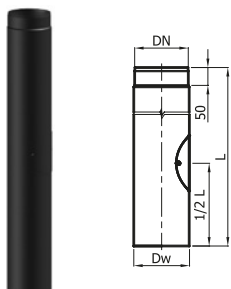

Średnica DN	ø120	ø130	ø150	ø160	ø180	ø200	ø220	ø250
Dw	121.0	131.0	151.0	161.0	181.0	201.0	221.0	251.0
Waga [kg]	L = 1000 mm							
	6.20	6.70	7.70	8.20	9.20	10.25	11.20	12.70

Przeznaczenie elementu	D	D - przewody dymowe
Materiał	CZ	CZ - bl. czarna gat. DC01
Grubość blachy s	2	2 - grubość blachy 2,0 mm

RPr x/L - CZ 2

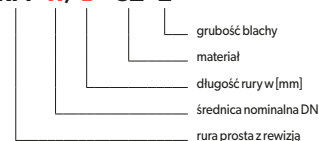

3. RURA PROSTA ŻEBROWANA CZARNA 500 [MM] RPZ

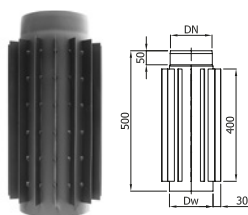

Średnica DN	ø120	ø130	ø150	ø160	ø180	ø200	ø220	ø250
Dw	121.0	131.0	151.0	161.0	181.0	201.0	221.0	251.0
Waga [kg]	6.0	6.3	6.55	6.8	7.7	8.6	9.25	10.0

Przeznaczenie elementu	D	D - przewody dymowe
Materiał	CZ	CZ - bl. czarna gat. DC01
Grubość blachy s	2	2 - grubość blachy 2,0 mm

RPZ x/ 500 - CZ 2

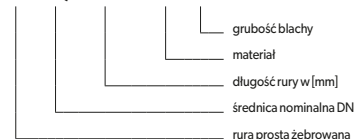

4. TRÓJNIK 90° TR/90

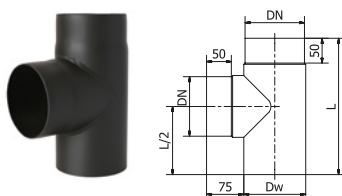

Średnica DN	ø120	ø130	ø150	ø160	ø180	ø200	ø220	ø250
Dw	121.0	131.0	151.0	161.0	181.0	201.0	221.0	251.0
L [mm]	275	285	305	315	335	355	375	405
Waga [kg]	2.0	2.2	2.7	3.0	3.5	4.0	4.6	5.6

Przeznaczenie elementu	D	D - przewody dymowe
Materiał	CZ	CZ - bl. czarna gat. DC01
Grubość blachy s	2	2 - grubość blachy 2,0 mm

TR x/ 90 - CZ 2

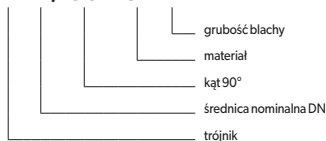

5. TRÓJNIK 45° TR/45

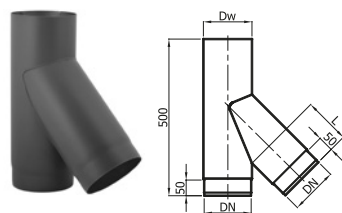

Średnica DN	ø120	ø130	ø150	ø160	ø180	ø200	ø220	ø250
Dw	121.0	131.0	151.0	161.0	181.0	201.0	221.0	251.0
L [mm]	150.0	150.0	150.0	150.0	150.0	150.0	180.0	120.0
Waga [kg]	3.10	3.40	3.90	4.20	4.60	5.10	7.55	8.70

Przeznaczenie elementu	D	D - przewody dymowe
Materiał	CZ	CZ - bl. czarna gat. DC01
Grubość blachy s	2	2 - grubość blachy 2,0 mm

TR x/45 - CZ 2



6. TRÓJNIK DWUPRZEPLYWOWY Z REWIZJĄ TRMr

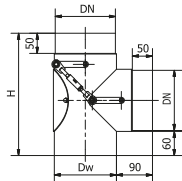

Średnica DN	ø120	ø130	ø150	ø160	ø180	ø200	ø220	ø250
Dw	121	131	151	161	181	201	221	251
H [mm]	275	285	305	315	335	355	375	405
Waga [kg]	3.1	3.4	4.0	4.4	5.1	6.0	6.8	8.1

Przeznaczenie elementu	D	D - przewody dymowe
Materiał	CZ	CZ - bl. czarna gat. DC01
Grubość blachy s	2	2 - grubość blachy 2,0 mm

TRMr x/90 - CZ 2



7. KOLANO NASTAWNE 90° Z REWIZJĄ KNSR/90

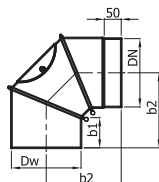

Średnica DN	ø120	ø130	ø150	ø160	ø180	ø200	ø220	ø250
Dw	121.0	131.0	151.0	161.0	181.0	201.0	221.0	251.0
b1 [mm]	84.0	86.0	85.0	85.0	82.0	73.0	83.0	83.0
b2 [mm]	220.0	220.0	224.5	220.0	219.0	221.0	273.0	270.0
Waga [kg]	2.80	3.00	3.40	3.80	4.10	4.50	6.0	6.80

Przeznaczenie elementu	D	D - przewody dymowe
Materiał	CZ	CZ - bl. czarna gat. DC01
Grubość blachy s	2	2 - grubość blachy 2,0 mm

KNSR x/90 - CZ 2

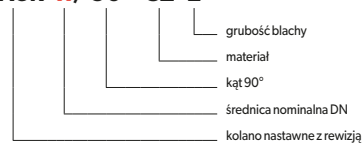

8. KOLANO NASTAWNE 45° KNS/45

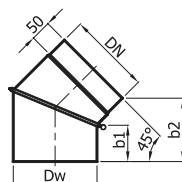

Średnica DN	ø120	ø130	ø150	ø160	ø180	ø200	ø220	ø250
Dw	121.0	131.0	151.0	161.0	181.0	201.0	221.0	251.0
b1 [mm]	84.0	86.0	85.0	85.0	82.0	73.0	83.0	83.0
b2 [mm]	172.0	170.0	162.0	158.0	151.0	144.0	165.0	165.0
Waga [kg]	1.80	1.90	2.10	2.20	2.35	2.50	3.30	3.30

Przeznaczenie elementu	D	D - przewody dymowe
Materiał	CZ	CZ - bl. czarna gat. DC01
Grubość blachy s	2	2 - grubość blachy 2,0 mm

KNS x/45 - CZ 2

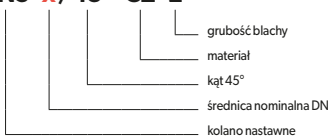

9. KOLANO NASTAWNE Z REWIZJAMI - 4 SEGMENTY KNSR/UNI

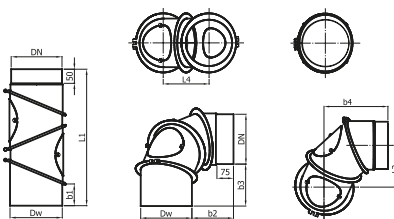
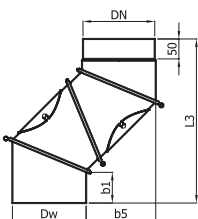

KNSR x/UNI - CZ 2-4seg

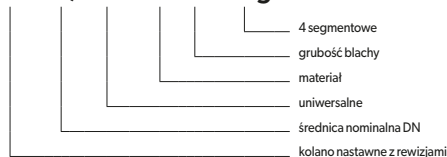

Średnica DN	ø120	ø130	ø150	ø160	ø180	ø200	ø220	ø250
Dw [mm]	121.0	131.0	151.0	161.0	181.0	201.0	221.0	251.0
b1 [mm]	84.0	86.0	85.0	85.0	82.0	73.0	83.0	83.0
b2 [mm]	205.0	190.0	180.0	160.0	160.0	145.0	220.0	200.0
b3 [mm]	205.0	190.0	180.0	160.0	160.0	145.0	220.0	200.0
b4 [mm]	265.0	285.0	275.0	280.0	290.0	300.0	335.0	330.0
b5 [mm]	225.0	220.0	200.0	200.0	200.0	200.0	280.0	260.0
L1 [mm]	535.0	535.0	525.0	500.0	515.0	505.0	650.0	640.0
L2 [mm]	200.0	200.0	190.0	160.0	180.0	200.0	240.0	230.0
L3 [mm]	440.0	440.0	440.0	415.0	430.0	420.0	540.0	535.0
L4 [mm]	225.0	220.0	200.0	200.0	200.0	200.0	280.0	260.0
Waga [kg]	3.90	4.30	4.80	5.20	5.70	6.30	8.80	9.60

Przeznaczenie elementu	D	D - przewody dymowe
Materiał	CZ	CZ - bl. czarna gat. DC01
Grubość blachy s	2	2 - grubość blachy 2,0 mm

10. OPASKA DO KOLAN; USZCZELKA

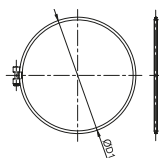

UWAGA! W zestawie 2 sztuki.

Średnica DN	ø120	ø130	ø150	ø160	ø180	ø200	ø220	ø250
D1	152	162	184	196	217	240	260	300
Waga [kg]	0.1	0.1	0.1	0.1	0.1	0.1	0.1	0.1

KNSR-OPASKA x - CZ 2

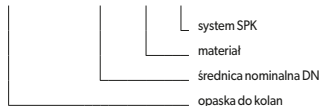

KNSR-USZCZELKA - CZ2



11. KOLANO STAŁE 90° Z REWIZJĄ KSR/90

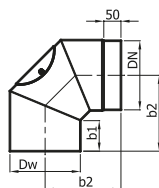

Średnica DN	ø120	ø130	ø150	ø160	ø180	ø200	ø220	ø250
Dw [mm]	121.0	131.0	151.0	161.0	181.0	201.0	221.0	251.0
b1 [mm]	96.0	94.0	95.0	95.0	87.0	84.0	95.0	95.0
b2 [mm]	243.0	243.0	241.0	240.0	242.0	241.0	271.0	292.0
Waga [kg]	2.80	3.00	3.40	3.60	4.10	4.50	6.0	6.80

Przeznaczenie elementu	D	D - przewody dymowe
Materiał	CZ	CZ - bl. czarna gat. DC01
Grubość blachy s	2	2 - grubość blachy 2,0 mm

KSR x/ 90 - CZ 2

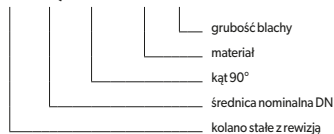

12. KOLANO STAŁE 90° SZLIFOWANE Z REWIZJĄ KSR/90

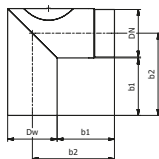

Średnica DN	ø120	ø130	ø150	ø160	ø180	ø200	ø220	ø250
Dw [mm]	121.0	131.0	151.0	161.0	181.0	201.0	221.0	251.0
b1 [mm]	145	145	145	145	145	145	145	145
b2 [mm]	207.5	212.5	222.5	227.5	237.5	247.5	257.5	272.5
Waga [kg]	2.6	2.9	3.5	3.8	4.4	5.1	5.8	6.9

Przeznaczenie elementu	D	D - przewody dymowe
Materiał	CZ	CZ - bl. czarna gat. DC01
Grubość blachy s	2	2 - grubość blachy 2,0 mm

KSR x/90 - SzL - CZ 2-2SEG

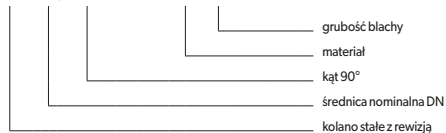

13. KOLANO STAŁE 90° KS/90

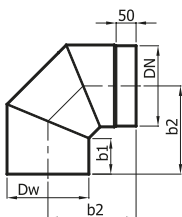

Średnica DN	ø120	ø130	ø150	ø160	ø180	ø200	ø220	ø250
Dw [mm]	121.0	131.0	151.0	161.0	181.0	201.0	221.0	251.0
b1 [mm]	96.0	94.0	95.0	95.0	87.0	84.0	95.0	95.0
b2 [mm]	243.0	243.0	241.0	240.0	242.0	241.0	271.0	292.0
Waga [kg]	2.80	3.00	3.40	3.60	4.10	4.50	6.0	6.80

Przeznaczenie elementu	D	D - przewody dymowe
Materiał	CZ	CZ - bl. czarna gat. DC01
Grubość blachy s	2	2 - grubość blachy 2,0 mm

KS x/ 90 - CZ 2

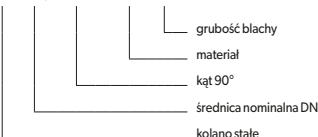

14. KOLANO STAŁE 90° SZLIFOWANE KS/90

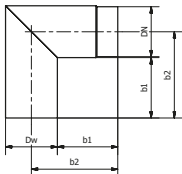

Średnica DN	ø120	ø130	ø150	ø160	ø180	ø200	ø220	ø250
Dw [mm]	121.0	131.0	151.0	161.0	181.0	201.0	221.0	251.0
b1 [mm]	145	145	145	145	145	145	145	145
b2 [mm]	207.5	212.5	222.5	227.5	237.5	247.5	257.5	272.5
Waga [kg]	2.6	2.9	3.5	3.8	4.4	5.1	5.8	6.9

Przeznaczenie elementu	D	D - przewody dymowe
Materiał	CZ	CZ - bl. czarna gat. DC01
Grubość blachy s	2	2 - grubość blachy 2,0 mm

KS x/90 - SzL - CZ 2-2SEG

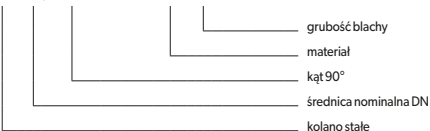

15. KOLANO STAŁE 45° Z REWIZJĄ KSR/45

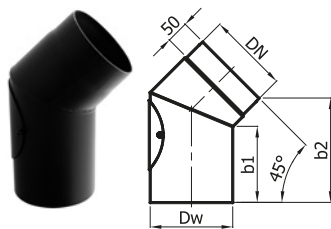

Średnica DN	ø120	ø130	ø150	ø160	ø180	ø200	ø220	ø250
Dw [mm]	121.0	131.0	151.0	161.0	181.0	201.0	221.0	251.0
b1 [mm]	187.0	184.0	174.0	170.0	170.0	165.0	145.0	132.0
b2 [mm]	258.0	254.0	245.0	241.0	235.0	228.0	216.0	204.0
Waga [kg]	2.10	2.30	2.60	2.80	3.10	3.50	3.80	4.30

Przeznaczenie elementu	D	D - przewody dymowe
Materiał	CZ	CZ - bl. czarna gat. DC01
Grubość blachy s	2	2 - grubość blachy 2,0 mm

KSR x/45 - CZ 2

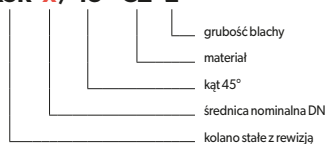

16. KOLANO STAŁE 45° SZLIFOWANE Z REWIZJĄ KSR/45

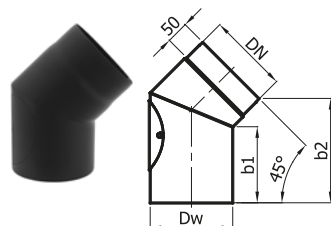

Średnica DN	ø120	ø130	ø150	ø160	ø180	ø200	ø220	ø250
Dw [mm]	121.0	131.0	151.0	161.0	181.0	201.0	221.0	251.0
b1 [mm]	187.0	184.0	174.0	170.0	170.0	165.0	145.0	132.0
b2 [mm]	258.0	254.0	245.0	241.0	235.0	228.0	216.0	204.0
Waga [kg]	2.10	2.30	2.60	2.80	3.10	3.50	3.80	4.30

Przeznaczenie elementu	D	D - przewody dymowe
Materiał	CZ	CZ - bl. czarna gat. DC01
Grubość blachy s	2	2 - grubość blachy 2,0 mm

KSR x/45 - SzL - CZ 2



17. KOLANO STAŁE 45° KS/45

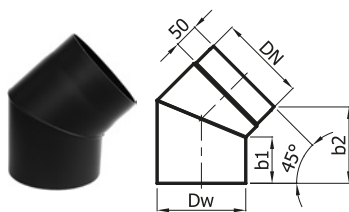

Średnica DN	ø120	ø130	ø150	ø160	ø180	ø200	ø220	ø250
Dw [mm]	121.0	131.0	151.0	161.0	181.0	201.0	221.0	251.0
b1 [mm]	96	94.0	95.0	95.0	87.0	84.0	95.0	95.0
b2 [mm]	172.0	170.0	162.0	158.0	151.0	144.0	165.0	165.0
Waga [kg]	1.80	1.90	2.10	2.20	2.35	2.50	3.33	3.90

Przeznaczenie elementu	D	D - przewody dymowe
Materiał	CZ	CZ - bl. czarna gat. DC01
Grubość blachy s	2	2 - grubość blachy 2,0 mm

KS x/45 - CZ 2

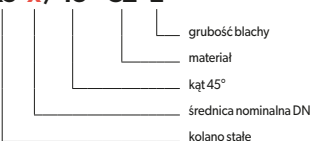

18. KOLANO STAŁE 45° SZLIFOWANE KS/45

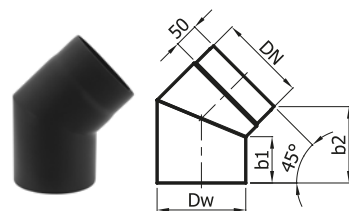

Średnica DN	ø120	ø130	ø150	ø160	ø180	ø200	ø220	ø250
Dw [mm]	121.0	131.0	151.0	161.0	181.0	201.0	221.0	251.0
b1 [mm]	96	94.0	95.0	95.0	87.0	84.0	95.0	95.0
b2 [mm]	172.0	170.0	162.0	158.0	151.0	144.0	165.0	165.0
Waga [kg]	1.80	1.90	2.10	2.20	2.35	2.50	3.33	3.90

Przeznaczenie elementu	D	D - przewody dymowe
Materiał	CZ	CZ - bl. czarna gat. DC01
Grubość blachy s	2	2 - grubość blachy 2,0 mm

KS x/45 - SzL - CZ 2



19. KOLANO GIĘTE WYSOKIE, WYSOKIE-KRÓTKIE KG



Wersja	W (wysokie)			WK (wysokie krótkie)		
	Ø120	Ø130	Ø150	Ø120	Ø130	Ø150
Średnica DN	Ø120	Ø130	Ø150	Ø120	Ø130	Ø150
øD [mm]	125.0	135.0	155.0	125.0	135.0	155.0
øDk [mm]	120.0	130.0	150.0	120.0	130.0	150.0
A [mm]	398.0	420.0	460.0	318.0	340.0	380.0
B [mm]	645.0	640.0	645.0	645.0	640.0	645.0
Waga [kg]	5.1	5.5	6.6	4.7	5.0	6.0

Przeznaczenie elementu	D	D - przewody dymowe
Materiał	CZ	CZ - bl. czarna gat. DC01
Grubość blachy s	2	2 - grubość blachy 2,0 mm

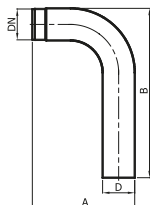

KG x/90 - CZ 2/...

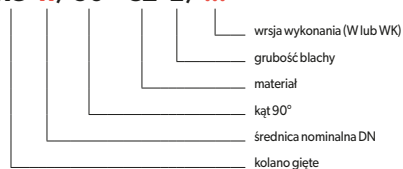

20. KOLANO GIĘTE WYSOKIE, WYSOKIE-KRÓTKIE Z REWIZJĄ KGR



Wersja	W (wysokie)			WK (wysokie krótkie)		
	Ø120	Ø130	Ø150	Ø120	Ø130	Ø150
Średnica DN	Ø120	Ø130	Ø150	Ø120	Ø130	Ø150
øD [mm]	125.0	135.0	155.0	125.0	135.0	155.0
øDk [mm]	120.0	130.0	150.0	120.0	130.0	150.0
A [mm]	398.0	420.0	460.0	318.0	340.0	380.0
B [mm]	645.0	640.0	645.0	645.0	640.0	645.0
Waga [kg]	5.2	5.6	6.7	4.7	5.0	6.1

Przeznaczenie elementu	D	D - przewody dymowe
Materiał	CZ	CZ - bl. czarna gat. DC01
Grubość blachy s	2	2 - grubość blachy 2,0 mm

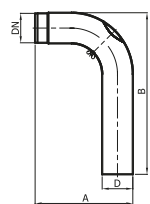

KGR x/90 - CZ 2/...

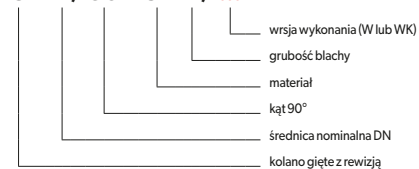

21. KOLANO GIĘTE WYSOKIE, WYSOKIE-KRÓTKIE Z SZYBREM KGS



Wersja	W (wysokie)			WK (wysokie krótkie)		
	Ø120	Ø130	Ø150	Ø120	Ø130	Ø150
Średnica DN	Ø120	Ø130	Ø150	Ø120	Ø130	Ø150
øD [mm]	125.0	135.0	155.0	125.0	135.0	155.0
øDk [mm]	120.0	130.0	150.0	120.0	130.0	150.0
A [mm]	398.0	420.0	460.0	318.0	340.0	380.0
B [mm]	645.0	640.0	645.0	645.0	640.0	645.0
Waga [kg]	5.4	5.8	6.9	4.9	5.2	6.3

Przeznaczenie elementu	D	D - przewody dymowe
Materiał	CZ	CZ - bl. czarna gat. DC01
Grubość blachy s	2	2 - grubość blachy 2,0 mm

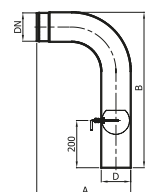

KGS x/90 - CZ 2/...



22. KOLANO GIĘTE WYSOKIE, WYSOKIE-KRÓTKIE Z REWIZJĄ I SZYBREM KGSR



Wersja	W (wysokie)			WK (wysokie krótkie)		
Średnica DN	ø120	ø130	ø150	ø120	ø130	ø150
øD [mm]	125.0	135.0	155.0	125.0	135.0	155.0
øDk [mm]	120.0	130.0	150.0	120.0	130.0	150.0
A [mm]	398.0	420.0	460.0	318.0	340.0	380.0
B [mm]	645.0	640.0	645.0	645.0	640.0	645.0
Waga [kg]	5.5	5.8	7.0	5.0	5.3	6.4

Przeznaczenie elementu	D	D - przewody dymowe
Materiał	CZ	CZ - bl. czarna gat. DC01
Grubość blachy s	2	2 - grubość blachy 2,0 mm

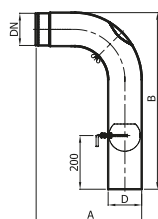

KGSR x/90 - CZ 2/...

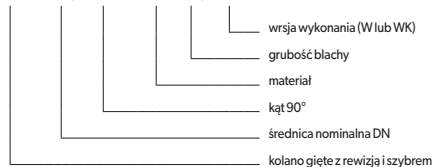

23. KOLANO GIĘTE NISKIE KG

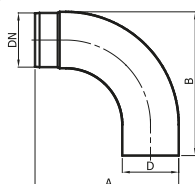

KG x/90 - CZ 2/N

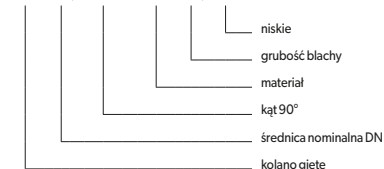

Średnica DN	ø120	ø130	ø150
øD [mm]	125.0	135.0	155.0
øDk [mm]	120.0	130.0	150.0
A [mm]	318.0	340.0	380.0
B [mm]	318.0	340.0	380.0
Waga [kg]	2.6	3.0	3.8

Przeznaczenie elementu	D	D - przewody dymowe
Materiał	CZ	CZ - bl. czarna gat. DC01
Grubość blachy s	2	2 - grubość blachy 2,0 mm

24. KOLANO GIĘTE NISKIE Z REWIZJĄ KGR

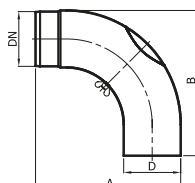

KGR x/90 - CZ 2/N

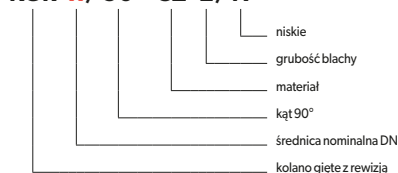

Średnica DN	ø120	ø130	ø150
øD [mm]	125.0	135.0	155.0
øDk [mm]	120.0	130.0	150.0
A [mm]	318.0	340.0	380.0
B [mm]	318.0	340.0	380.0
Waga [kg]	2.7	3.1	3.9

Przeznaczenie elementu	D	D - przewody dymowe
Materiał	CZ	CZ - bl. czarna gat. DC01
Grubość blachy s	2	2 - grubość blachy 2,0 mm

25. KOLANO GIĘTE 45° KG

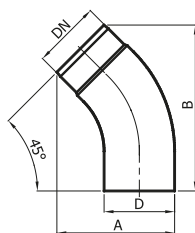

KG x/45 - CZ 2

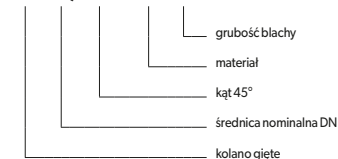

Średnica DN	ø120	ø130	ø150
øD [mm]	125.0	135.0	155.0
øDk [mm]	120.0	130.0	150.0
A [mm]	208.0	222.0	248.0
B [mm]	294.0	308.0	336.0
Waga [kg]	1.7	1.9	2.4

Przeznaczenie elementu	D	D - przewody dymowe
Materiał	CZ	CZ - bl. czarna gat. DC01
Grubość blachy s	2	2 - grubość blachy 2,0 mm

26. KOLANO GIĘTE 45° Z REWIZJĄ KGR

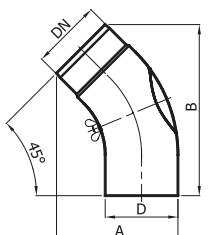

KGR x/45 - CZ 2

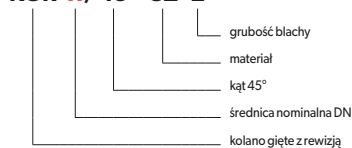

Średnica DN	ø120	ø130	ø150
øD [mm]	125.0	135.0	155.0
øDk [mm]	120.0	130.0	150.0
A [mm]	208.0	222.0	248.0
B [mm]	294.0	308.0	336.0
Waga [kg]	1.80	2.0	2.5

Przeznaczenie elementu	D	D - przewody dymowe
Materiał	CZ	CZ - bl. czarna gat. DC01
Grubość blachy s	2	2 - grubość blachy 2,0 mm

27. REDUKCJE

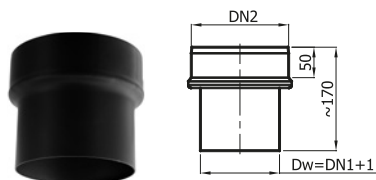

RD x/y - CZ 2/II

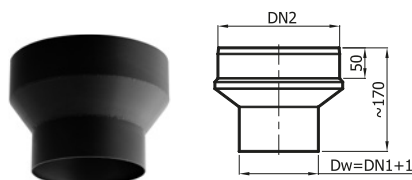
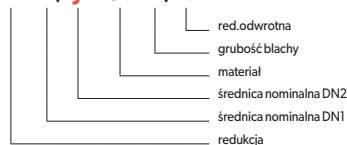

RD x/y - CZ 2/II-S

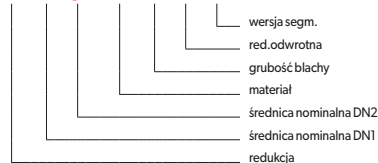

Zestawienie dostępnych wersji wykonania redukcji

Średnica DN 2	ø120	ø130	ø150	ø160	ø180	ø200	ø220	ø250
ø120	-	RD	RD	RD	RD-S	RD-S	RD-S	RD-S
ø130	RD	-	RD	RD	RD	RD-S	RD-S	RD-S
ø150	RD	RD	-	RD	RD	RD	RD-S	RD-S
ø160	RD	RD	RD	-	RD	RD	RD-S	RD-S
ø180	RD-S	RD	RD	RD	-	RD	RD	RD-S
ø200	RD-S	RD-S	RD	RD	RD	-	RD	RD
ø220	RD-S	RD-S	RD-S	RD-S	RD	RD	-	RD
ø250	RD-S	RD-S	RD-S	RD-S	RD-S	RD	RD	-

Przeznaczenie elementu	D	D - przewody dymowe
Materiał	CZ	CZ - bl. czarna gat. DC01
Grubość blachy s	2	2 - grubość blachy 2,0 mm

28. REDUKCJE RD

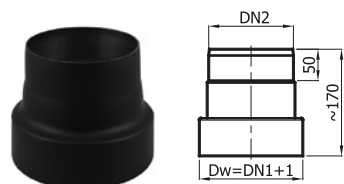

RD x/y - CZ 2/I

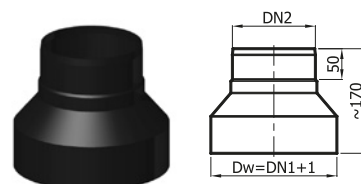
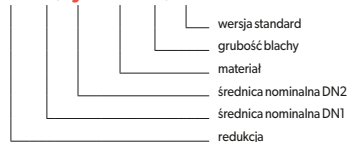

RD x/y - CZ 2/I-S

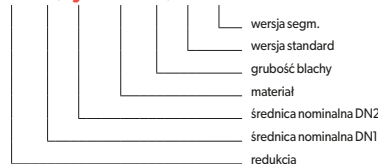

29. REDUKCJA RDKW

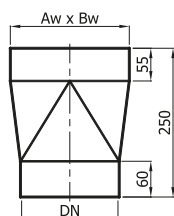

Wymiary Aw x Bw [mm]	122 x 122	135 x 189	142 x 142	142 x 162	152 x 152	162 x 162	171 x 171	180 x 180	192 x 192	200 x 200
ø120	1,8 kg	-	-	-	-	-	-	-	-	-
ø130	1,85 kg	-	2,00 kg	-	2,05 kg	-	-	-	-	-
ø150	1,95 kg	-	2,10 kg	-	2,10 kg	2,30 kg	2,35 kg	2,40 kg	-	-
ø160	-	-	2,15 kg	-	2,15 kg	2,40 kg	2,45 kg	2,50 kg	2,60 kg	2,70 kg
ø180	-	2,70 kg	2,25 kg	2,40 kg	2,30 kg	2,50 kg	2,55 kg	2,60 kg	2,70 kg	2,80 kg
ø200	-	2,90 kg	2,35 kg	-	2,45 kg	2,60 kg	2,65 kg	2,70 kg	2,80 kg	2,90 kg

RD kw Ax B / x - CZ 2

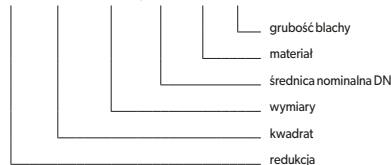

Przeznaczenie elementu	D	D - przewody dymowe
Materiał	CZ	CZ - bl. czarna gat. DC01
Grubość blachy s	2	2 - grubość blachy 2,0 mm

30. SZYBER KAMINOWY Z KRÓTKĄ RĄCZKĄ SZK

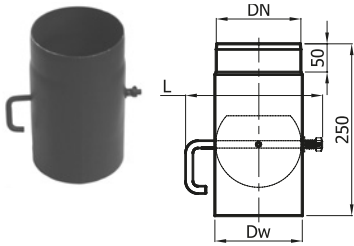

Standardowo szyber kaminowy wykonywany jest w wersji:

- z długą rączką dla średnic 180, 200, 220 i 250
- z krótką rączką dla średnic 120, 130, 150 i 160

SZK x - CZ 2

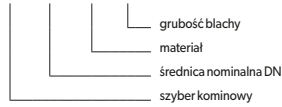

Średnica DN	ø120	ø130	ø150	ø160
Dw [mm]	121.0	131.0	151.0	161.0
L [mm]	193.0	203.0	223.0	223.0
Waga [kg]	3.20	3.50	4.00	4.50

Przeznaczenie elementu	D	D - przewody dymowe
Materiał	CZ	CZ - bl. czarna gat. DC01
Grubość blachy s	2	2 - grubość blachy 2,0 mm

31. SZYBER KAMINOWY Z BLOKADĄ SZKB

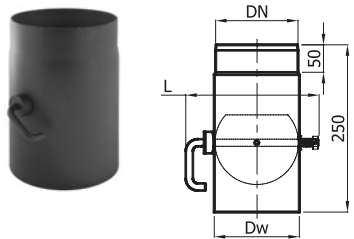

Standardowo szyber kaminowy z blokadą wykonywany jest w wersji z krótką rączką.

SZKB x - CZ 2

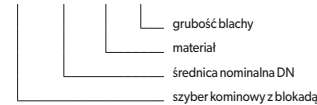

Średnica DN	ø120	ø130	ø150	ø160
Dw [mm]	121.0	131.0	151.0	161.0
L [mm]	193.0	203.0	223.0	223.0
Waga [kg]	3.20	3.50	4.00	4.50

Przeznaczenie elementu	D	D - przewody dymowe
Materiał	CZ	CZ - bl. czarna gat. DC01
Grubość blachy s	2	2 - grubość blachy 2,0 mm

32. SZYBER KAMINOWY Z DŁUGĄ RĄCZKĄ SZK

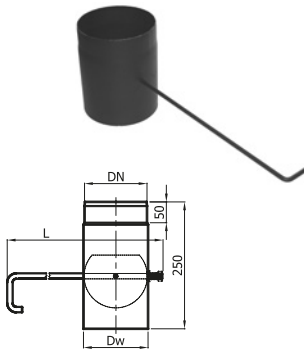

Standardowo szyber kaminowy wykonywany jest w wersji:

- z długą rączką dla średnic 180, 200, 220 i 250
- z krótką rączką dla średnic 120, 130, 150 i 160

SZK x - CZ 2

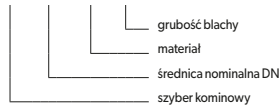

Średnica DN	ø180	ø200	ø220	ø250
Dw [mm]	181.0	201.0	221.0	251.0
L [mm]	690.0	710.0	730.0	760.0
Waga [kg]	3.40	3.60	3.90	4.30

Przeznaczenie elementu	D	D - przewody dymowe
Materiał	CZ	CZ - bl. czarna gat. DC01
Grubość blachy s	2	2 - grubość blachy 2,0 mm

33. ZESTAW SZYBRA KAMINOWEGO Z KRÓTKĄ RĄCZKĄ DO SAMODZIELNEGO MONTAŻU SZK-SET

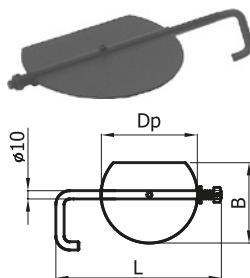

Standardowo szyber kaminowy wykonywany jest w wersji:

- z długą rączką dla średnic 180, 200, 220 i 250
- z krótką rączką dla średnic 120, 130, 150 i 160

SZK-SET x - K - CZ 2

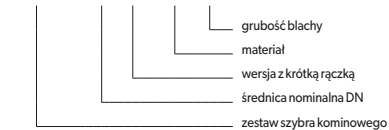

Średnica DN	ø120	ø130	ø150	ø160
B [mm]	97.5	105.0	110.0	118.0
Dp [mm]	117.0	127.0	147.0	157.0
L [mm]	193.0	203.0	223.0	223.0
Waga [kg]	1.65	1.80	2.00	2.20

Przeznaczenie elementu	D	D - przewody dymowe
Materiał	CZ	CZ - bl. czarna gat. DC01
Grubość blachy s	2	2 - grubość blachy 2,0 mm

34. ZESTAW SZYBRA KAMINOWEGO Z DŁUGĄ RĄCZKĄ DO SAMODZIELNEGO MONTAŻU SZK-SET

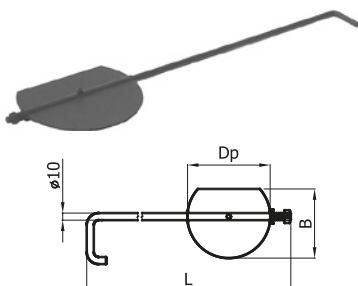

Standardowo szyber kaminowy wykonywany jest w wersji:

- z długą rączką dla średnic 180, 200, 220 i 250
- z krótką rączką dla średnic 120, 130, 150 i 160

SZK-SET x - D - CZ 2

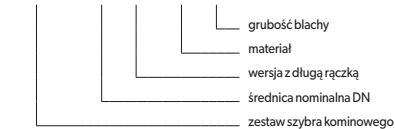

Średnica DN	ø180	ø200
B [mm]	142.5	154.5
Dp [mm]	177.0	197.0
L [mm]	690.0	710.0
Waga [kg]	2.70	3.00

Przeznaczenie elementu	D	D - przewody dymowe
Materiał	CZ	CZ - bl. czarna gat. DC01
Grubość blachy s	2	2 - grubość blachy 2,0 mm

35. WKŁADKA DO KOMINÓW CERAMICZNYCH WKCP

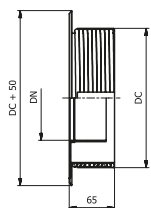
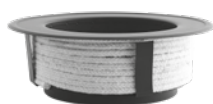

Średnica DN	Średnica DC						
	ø150	ø160	ø180	ø200	ø220	ø250	
ø120	WKCP	WKCP	WKCP	WKCP	WKCP	WKCP	
ø130	-	WKCP	WKCP	WKCP	WKCP	WKCP	
ø150	-	-	WKCP	WKCP	WKCP	WKCP	
ø160	-	-	-	WKCP	WKCP	WKCP	
ø180	-	-	-	-	WKCP	WKCP	
ø200	-	-	-	-	-	WKCP	
ø220	-	-	-	-	-	WKCP	

Przeznaczenie elementu	D	D - przewody dymowe
Materiał	CZ	CZ - bl. czarna gat. DC01
Grubość blachy s	2	2 - grubość blachy 2,0 mm

WKCP x/y - CZ 2

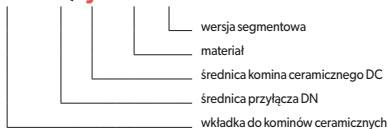

36. ZESTAW PRZYŁĄCZENIOWY DO KOMINÓW CERAMICZNYCH WKC; WKC-S

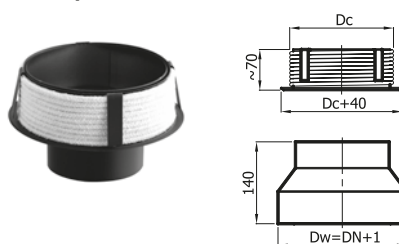
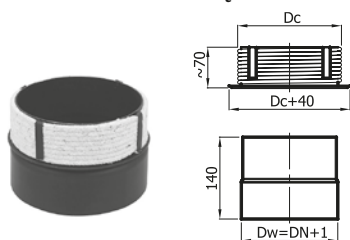

WKC x/y - CZ 2

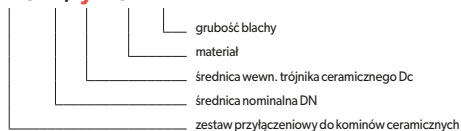

WKC x/y - CZ 2 - S

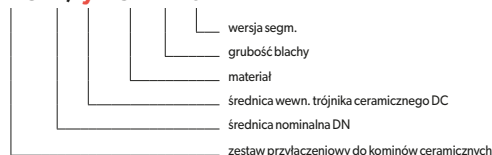

Zestaw ten zabezpiecza trójniki kominów ceramicznych przed uszkodzeniem wywołanym rozszerzalnością cieplną podczas nagrzewania się elementów przyłącza.

Przeznaczenie elementu	D	D - przewody dymowe
Materiał	CZ	CZ - bl. czarna gat. DC01
Grubość blachy s	2	2 - grubość blachy 2,0 mm

Zestawienie dostępnych wersji wykonania zestawów

Średnica DN	Średnica DC																	
	ø120		ø130		ø140		ø150		ø160		ø180		ø200		ø220		ø250	
	Wersja	Waga [kg]	Wersja	Waga [kg]	Wersja	Waga [kg]	Wersja	Waga [kg]	Wersja	Waga [kg]	Wersja	Waga [kg]	Wersja	Waga [kg]	Wersja	Waga [kg]	Wersja	Waga [kg]
ø120	WKC	1,10	WKC	1,15	WKC	1,30	WKC	1,30	WKC	1,40	WKC	1,60	WKC-S	1,85	WKC-S	-	WKC-S	-
ø130	WKC	1,15	WKC	1,20	WKC	1,35	WKC	1,35	WKC	1,50	WKC	1,60	WKC	1,65	WKC-S	-	WKC-S	-
ø150	WKC	1,25	WKC	1,30	WKC	1,40	WKC	1,50	WKC	1,60	WKC	1,65	WKC	1,70	WKC	1,90	WKC-S	-
ø160	WKC-S	1,70	WKC-S	1,75	WKC	1,50	WKC	1,60	WKC	1,65	WKC	1,70	WKC	1,75	WKC	1,90	WKC	1,95
ø180	WKC-S	1,85	WKC-S	1,90	WKC-S	1,95	WKC-S	2,00	WKC	1,75	WKC	1,80	WKC	1,85	WKC	2,00	WKC	2,00
ø200	WKC-S	1,95	WKC-S	2,00	WKC-S	2,05	WKC-S	2,10	WKC-S	2,15	WKC	1,90	WKC	1,95	WKC	2,05	WKC	2,05
ø220	WKC-S	-	WKC-S	-	WKC-S	-	WKC-S	-	WKC-S	-	WKC	2,00	WKC	2,05	WKC	2,10	WKC	2,20
ø250	WKC-S	-	WKC-S	-	WKC-S	-	WKC-S	-	WKC-S	-	WKC-S	-	WKC-S	2,35	WKC	2,20	WKC	2,30

37. WKŁADKA DWUŚCIENNA WD

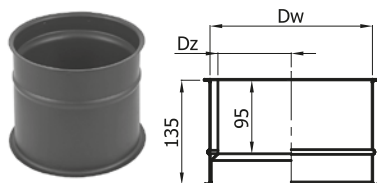

Średnica DN	ø120	ø130	ø150	ø160	ø180	ø200	ø220	ø250
Dz [mm]	110.0	120.0	140.0	150.0	170.0	190.0	210.0	240.0
Dw [mm]	128.0	138.0	158.0	168.0	188.0	208.0	228.0	258.0
Waga [kg]	0.65	0.70	0.85	0.90	1.00	1.10	1.20	1.25

Przeznaczenie elementu	D	D - przewody dymowe
Materiał	CZ	CZ - bl. czarna gat. DC01
Grubość blachy s	8	8 - grubość blachy 0,8 mm

WD x - CZ

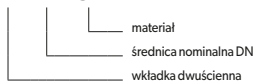

UWAGA!

Wkładka dwuścienna służy do zabezpieczenia połączenia przyłącza z blachy czarnej do kominu. Ułatwia montaż i demontaż przyłącza kominowego.

38. WKŁADKA JEDNOŚCIENNA WJ

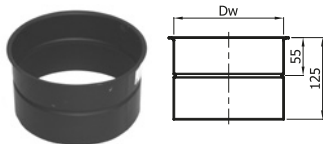

Średnica DN	ø120	ø130	ø150	ø160	ø180	ø200	ø220	ø250
Dw [mm]	128.0	138.0	158.0	168.0	188.0	208.0	228.0	258.0
Waga [kg]	0.30	0.35	0.40	0.42	0.45	0.50	0.55	0.60

Przeznaczenie elementu	D	D - przewody dymowe
Materiał	CZ	CZ - bl. czarna gat. DC01
Grubość blachy s	8	8 - grubość blachy 0,8 mm

WJ x - CZ



39. ZŁĄCZKA ŻEŃSKA Z ZABEZPIECZENIEM ANTYKONDENSACYJNYM ZZ

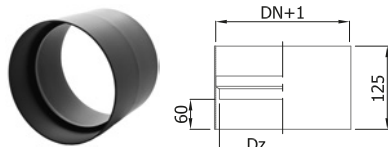

Średnica DN	ø120	ø130	ø150	ø160	ø180	ø200	ø220	ø250
Dz [mm]	110.0	120.0	140.0	150.0	170.0	190.0	210.0	240.0
Waga [kg]	0.95	1.10	1.20	1.30	1.45	1.60	1.75	1.90

Przeznaczenie elementu	D	D - przewody dymowe
Materiał	CZ	CZ - bl. czarna gat. DC01
Grubość blachy s	2	2 - grubość blachy 2,0 mm

ZZ x - CZ 2

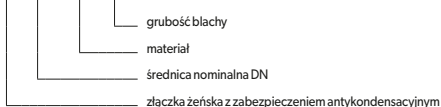

UWAGA!

Złączka żeńska umożliwia, połączenie dwóch spęczonych części i odwrócenie biegu elementów.

40. ZŁĄCZKA MĘSKA ZM

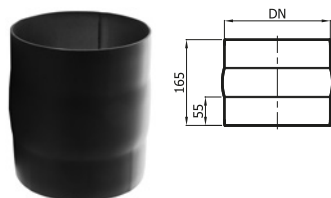

Średnica DN	ø120	ø130	ø150	ø160	ø180	ø200	ø220	ø250
Waga [kg]	0.40	0.45	0.50	0.55	0.60	0.70	0.80	0.90

Przeznaczenie elementu	D	D - przewody dymowe
Materiał	CZ	CZ - bl. czarna gat. DC01
Grubość blachy s	2	2 - grubość blachy 2,0 mm

ZM x - CZ 2



UWAGA!

Złączka męska umożliwia połączenie samodzielnie przyciętych odcinków rurowych z pozostałymi elementami systemu.

41. WKŁADKA KĄTOWA TELESKOPOWA ZE SZNUREM DO KOMINÓW CERAMICZNYCH WKK-CS

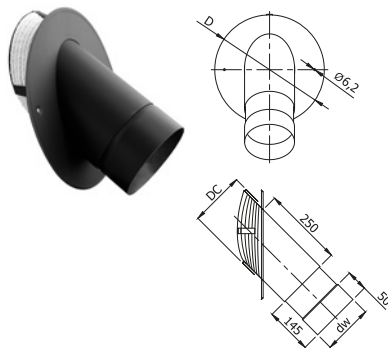

Średnica DN	ø150	ø150	ø180
DC	180.0	200.0	200.0
D	340.0	360.0	360.0
dw	151	151	181
Waga [kg]	2.95	3.20	3.20

Przeznaczenie elementu	D	D - przewody dymowe
Materiał	CZ	CZ - bl. czarna gat. DC01
Grubość blachy s	2	2 - grubość blachy 2,0 mm

WKK-CS x/y/45 - CZ 2

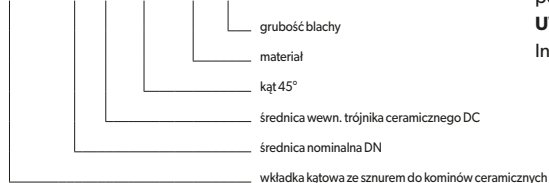

Wkładka kątowa teleskopowa umożliwia łatwe przyłączenie kominka / pieca do kominu pod kątem 45°.

UWAGA!

Inne wkładki na indywidualne zamówienie.

42. WKŁADKA KĄTOWA ZE SZNUREM WKK-KS (DO WMIUROWANIA)

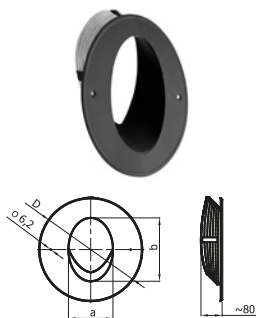

Średnica DN	ø120	ø130	ø150	ø160	ø180	ø200	ø220	ø250
a [mm]	130.0	140.0	160.0	170.0	190.0	210.0	230.0	260.0
b [mm]	184.0	198.0	226.0	240.0	269.0	297.0	325.0	368.0
Średnica D	280	290	310	320	340	360	380	410
Waga [kg]	0.95	1.10	1.20	1.35	1.45	1.60	1.75	2.0

Przeznaczenie elementu	D	D - przewody dymowe
Materiał	CZ	CZ - bl. czarna gat. DC01
Grubość blachy s	2	2 - grubość blachy 2,0 mm

WKK-KS x/45 - CZ 2



Wkładka kątowa umożliwia przyłączenie kominka / pieca do kominu pod kątem 45°.

UWAGA!

Element rurowy wkładany do wkładki kątowej należy przyciąć pod odpowiednim kątem, tak aby jego krawędzie nie znajdowały się w obrębie przewodu kominowego.

43. WKŁADKA KĄTOWA Z IZOLACJĄ WKK (DO WMUROWANIA)

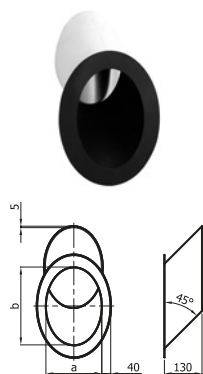

Średnica DN	ø120	ø130	ø150	ø160	ø180	ø200	ø220	ø250
a [mm]	130.0	140.0	160.0	170.0	190.0	210.0	230.0	260.0
b [mm]	184.0	198.0	226.0	240.0	269.0	297.0	325.0	368.0
Waga [kg]	0.95	1.10	1.20	1.35	1.45	1.60	1.75	1.90

WKK x /45- CZ 2



Przeznaczenie elementu	D	D - przewody dymowe
Materiał	CZ	CZ - bl. czarna gat. DC01
Grubość blachy s	2	2 - grubość blachy 2,0 mm

Wkładka kątowa umożliwia przyłączenie kominka /pieca do kominu pod kątem 45°. Izolacja termiczna zapobiega uszkodzeniu ceramiki spowodowanym rozszerzalnością cieplną.

UWAGA!

Element rurowy wkładany do wkładki kątowej należy przyciąć pod odpowiednim kątem, tak aby jego krawędzie nie znajdowały się w obrębie przewodu kominowego.

44. ROZETA ROZ



dla ø120÷200

dla ø220 i 250



Średnica DN	ø120	ø130	ø150	ø160	ø180	ø200	ø220	ø250
Dw [mm]	126.5	136.5	156.5	166.5	186.5	206.5	226.5	256.5
Waga [kg]	0.12	0.13	0.14	0.15	0.16	0.17	0.18	0.19

ROZ x CZ

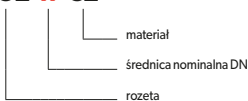

Przeznaczenie elementu	D	D - przewody dymowe
Materiał	CZ	CZ - bl. czarna gat. DC01
Grubość blachy s	6	6 - grubość blachy 0,6 mm