

Мебельная компания «МИФ»
Паспорт изделия
Инструкция по сборке и эксплуатации
мебели

Модульная система «Ким»
Туалетный стол
1400x823x440 (ШxВxГ)

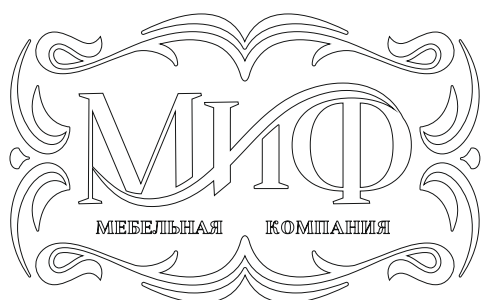

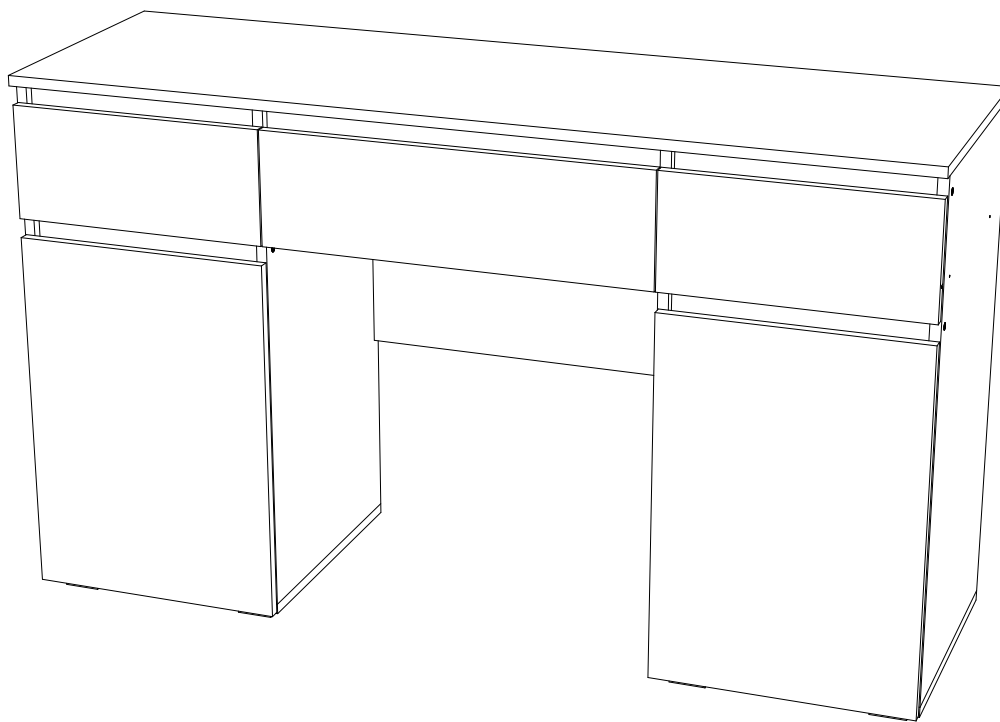





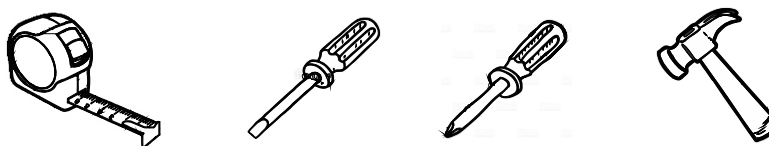

Россия, Пензенская область,
г. Пенза, ул. Аустрина, 139 а
Телефон: (8412) 20-20-37 (многоканальный)
(8412) 20-20-34, 20-20-35, 90-90-44
Электронная почта: mif-penza@mail.ru
Сайт: www.mebelmif.ru

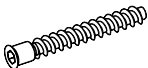
Комплектовочная ведомость на детали

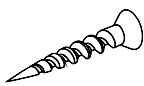
	Наименование	Размер, мм		Кол-во, шт	№ по схеме
		Длина	Ширина		
Упаковка № 1	Дно ящика (ДВП)	324	348	2	1
	Дно ящика (ДВП)	554	348	1	2
	Задняя стенка (ДВП)	797	396	2	3
	Полка	368	396	2	4
	Боковина ящика	100	350	3	5
	Боковина ящика	100	350	3	6
	Задняя стенка ящика	540	100	1	7
	Планка	598	60	1	8
	Планка	368	60	6	9
	Планка	598	60	1	10
	Задняя стенка ящика	100	310	2	11
	Боковина	717	416	1	12
	Боковина	717	416	1	13
	Боковина	717	416	1	14
	Боковина	717	416	1	15
	Крышка	400	416	2	16
	Вязка	200	598	1	17
	Крышка	1400	440	1	18
Упаковка № 2	Фасад ящика	176	397	2	19
	Фасад ящика	176	597	1	20
	Створка	565	397	2	21
Упаковка № 3	Фурнитура			1	

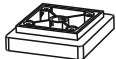
Необходимый инструмент для сборки

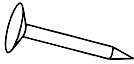
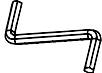
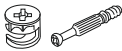

Евровинт 32 шт 	Заглушка евровинта 32 шт 	Шуруп 4x16 40 шт 	Шуруп 4x30 32 шт 	Петля для накладной двери 4 шт 	Опора ОСК-20 8 шт 	
Полкодержатель 8 шт 	Гвоздь 2x20 50 шт 	Ключ для евровинта 1 шт 	Стяжка эксцентриковая 16 шт 	Направляющие роликовые 350 3 к-т 		

Настоятельно рекомендуем доверять сборку специалистам! Некачественная сборка может повлиять на качество мебели, а так же срок ее эксплуатации. Инструкция даст Вам необходимые рекомендации по сборке, порядка которых просим Вас придерживаться. Перед сборкой необходимо внимательно ознакомиться с инструкцией, а так же проверить комплектность изделия и наличие фурнитуры.

Инструкция по сборке

1. Сборку следует проводить в сухом помещении на ровной поверхности. Перед сборкой вскрыть все упаковки, закрепить необходимую фурнитуру по наметкам согласно инструкции. После этого можно приступать к дальнейшей сборке.
2. Закрепить направляющие к боковинам 12, 13, 14, 15 шурупами 4x16.
3. Соединить боковины 12 и 13, 14 и 15 планками 9 при помощи евровинтов. Закрепить крышки 16 к боковинам евровинтами. Соединить подготовленные боковины планкой 8 и вязкой 17, используя евровинты.
4. Для закрепления задней стенки положить изделие лицевой стороной вниз. Выровнять диагональ при помощи рулетки, после чего закрепить панели 3 гвоздями.
5. Соединить планку 10 с крышкой 18 при помощи эксцентриковых стяжек. Закрепить крышку 18 к боковинам эксцентриковыми стяжками. Закрепить планки 9 к боковинам евровинтами.
6. Закрепить петли на створки 21 шурупами 4x16. Навесить готовые створки.



Схема монтажа опоры



Проверка диагонали

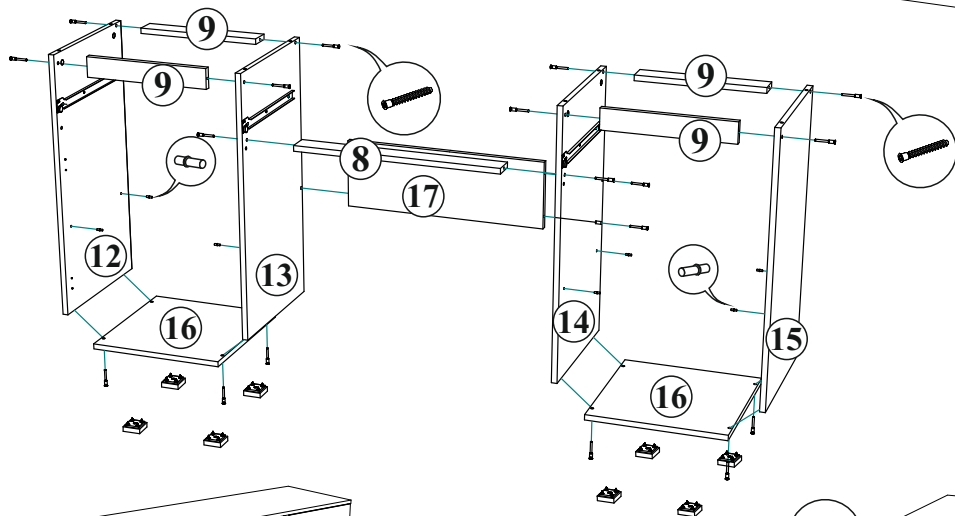
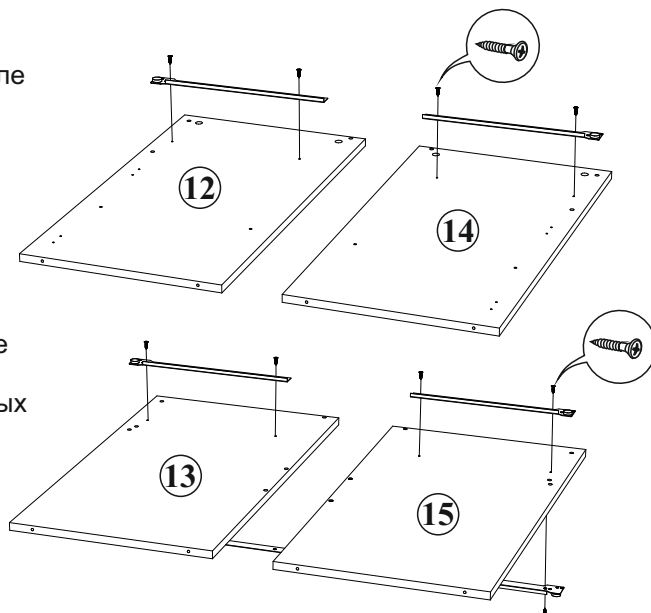
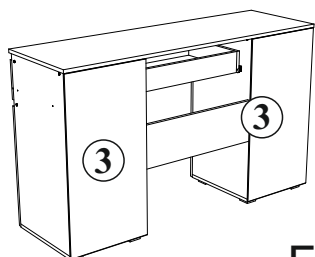
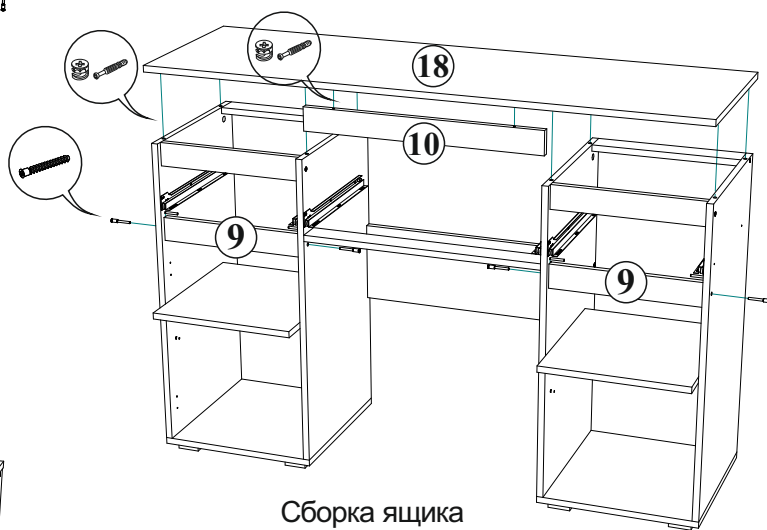
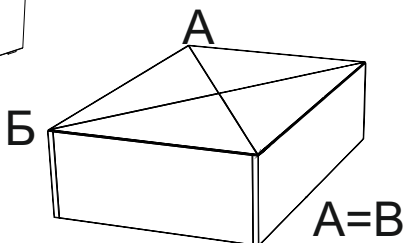

Сборка ящика

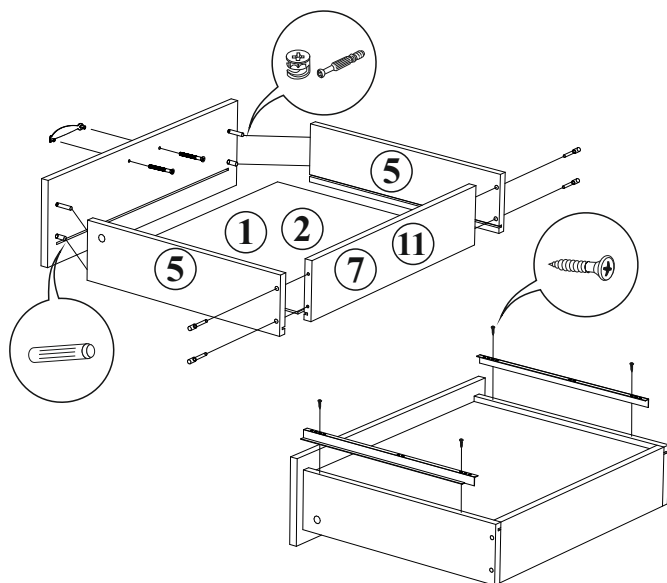
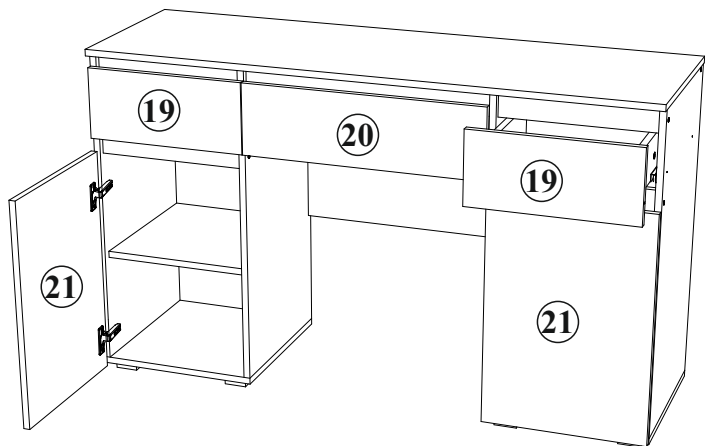

Регулирование зазоров и положения дверей с петлями

Регулирование по высоте

Регулирование глубины

Регулирование наложения

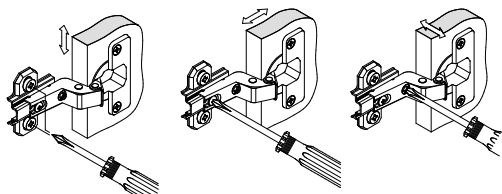

Инструкция по эксплуатации и уходу за мебелью

- Мебель должна храниться и эксплуатироваться в сухих и теплых помещениях, имеющих отопление и вентиляцию, при температуре от + 10°C и до +40°C при относительной влажности воздуха 65-85%
- Поверхности деталей мебели следует оберегать от попадания влаги во избежание разбухания плитных материалов и отклеивания кромок боковых деталей.
- Поверхности деталей мебели следует протирать сухой мягкой тканью (фланель, сукно, плющ, миткаль). Также возможно использование специальных средств по уходу за мебелью.
- Не следует допускать прямого воздействия солнечных лучей на мебельные изделия. Продолжительное прямое воздействие света может вызвать изменение световых свойств. Также не следует допускать воздействие близко расположенных отопительных приборов, в отдельных случаях могут появиться трещины лакового покрытия.
- Ни в коем случае не следует допускать воздействия на мебельные изделия агрессивных жидкостей (кислот, щелочей, масел, растворителей и т.п.) или их паров. Подобные вещества и соединения являются химически активными, поэтому реакция с ними повлечет негативные последствия для мебельных изделий и даже для здоровья. Также стоит помнить что некоторые специфические моющие (чистящие) составы могут содержать, высокую концентрацию агрессивных химических веществ и (или) абразивные составы. Применение подобных моющих средств недопустимо.
- Долговечность мебели зависит от способа ее использования. Необходимо помнить, что под поверхностным лакокрасочным слоем из ламината находится древесная плита, которая в связи со своими свойствами может изгибаться, набухать и обугливаться, если не соблюдать изложенные правила. Обращаем особое внимание на рабочие поверхности (столешницы).
- Во избежание перекосов дверей и ящиков изделий их рекомендуем держать закрытыми. Затрудненное закрытие створок или неприлегание их к корпусу, возникающее из-за неровности полов и стен, устраняются регулировкой петель.

Указания и рекомендации по сборке

- Для удобства транспортировки мебель поставляется в разобранном виде в упаковке.
- Рекомендуем для сборки мебели воспользоваться услугами специалиста, так как некачественная сборка может привести к нежелательным последствиям.
- Перед сборкой необходимо внимательно ознакомиться с инструкцией, проверить наличие всех комплектующих и фурнитуры.
- Сборку следует проводить в сухом проветриваемом помещении на ровной поверхности, во избежание перекосов и повреждений деталей мебели. В сборке сложных ил крупногабаритных изделий желателно участие двух человек.
- Производитель оставляет за собой право вносить изменения в конструкцию, не изменяющие внешний вид, для улучшения качества изделия, без предварительного уведомления.
- Мебель соответствует требованиям ГОСТа 16371-93 при соблюдении условий транспортировки, хранения, сборки и эксплуатации. При невыполнении этих условий производитель ответственности не несет.

	«Миф» Россия, 440015, г. Пенза Ул. Аустрина, д139а Тел. 8(8412)20-20-37 www.mebelmif.ru	
Модульная система «Ким» Стол туалетный		Код ТН ВЭД
		9403 50 000 9 9403 60 100 9
Соответствует ГОСТ 16371-93 ТР ТС 025/2012 ТС RU C-RU.AИ24.B.01044	Дата изготовления: 20__ год Гарантийный срок эксплуатации 24 мес. Срок службы изделия 10 лет Материал: ЛДСП, МДФ	