

Изолированные вытяжные клапаны

KWI

Скачайте программу [Wentyle](#)
Скачайте программу [AlnorCAM](#)
Заказывайте в системе [B2B](#)



Описание

Вытяжной клапан KWI предназначен для монтажа в потолке, в стене или непосредственно на канал с помощью специальной рамки RM. Клапан KWI имеет плавную регулировку потока воздуха при помощи вращающегося центрального диска. Выбранная щель фиксируется с помощью блокирующей гайки. Специальная конструкция клапана гарантирует низкий уровень шумности, а также скорость и простоту монтажа.

Материал: оцинкованный стальной лист

Отделка: порошковая покраска RAL 9016 сильный блеск

Цвет стандартный: белый

Пример обозначения

Код изделия: **KWI - aaa**

тип _____
Ød _____

Технические данные

Параметры

Объем потока q (л/с или м³/ч), потерю полного давления P_t (Па) и уровня акустического давления L_A (дБ(A)) можно определить по графику.

Потери давления, P_t

Графики изображают потерю полного давления P_t (Па).

Уровень акустического давления, L_A

График изображает уровень акустического давления L_A (дБ(A)).

Величина шумности представлена для гашения в помещении 4дБ, что соответствует гашению в зоне реверберации помещения с акустическим поглощением помещения 10м² SABINE.

Размеры

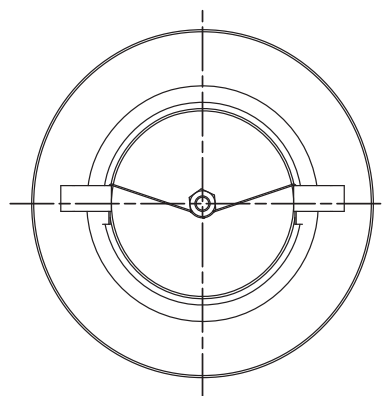
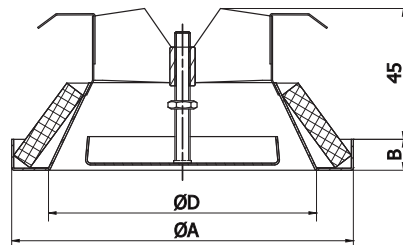

ØD ном [мм]	ØA [мм]	B [мм]	вес [кг]
80	108	16	0,1
100	137	16	0,2
125	162	16	0,3
160	193	16	0,5
200	240	19	0,7

Уровень акустического давления L_A (дБ(A))

размерности [мм]	Средняя частота (Гц)						
	125	250	500	1000	2000	4000	8000
80	-2	-6	-5	1	-1	-5	-14
100	-2	-4	-3	0	-1	-8	-16
125	4	3	1	-1	-3	-12	-22
160	-1	0	1	0	-4	-13	-26
200	0	-5	1	2	-13	-28	-32
толерантности	3	2	2	2	2	2	3

Звукоизоляция (дБ)

размерности [мм]	Средняя частота (Гц)							
	63	125	250	500	1000	2000	4000	8000
80	24	18	14	9	7	7	7	9
100	22	16	11	7	5	5	5	7
125	21	14	9	7	4	4	6	8
160	14	13	8	5	4	4	7	7
200	17	10	6	4	3	4	8	4
толер.	6	3	2	2	2	2	2	3

Регулируемые вытяжные анемостаты KW, KWI, KW-S-RM

Скачайте программу **Wentyle**
Скачайте программу **AlnorCAM**
Заказывайте в системе **B2B**

Технические данные

Графики для подбора

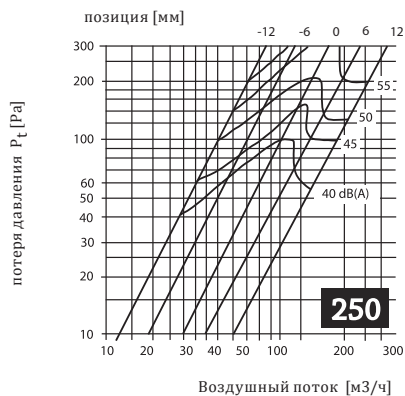
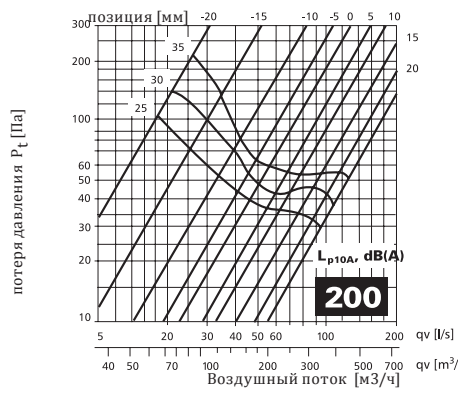
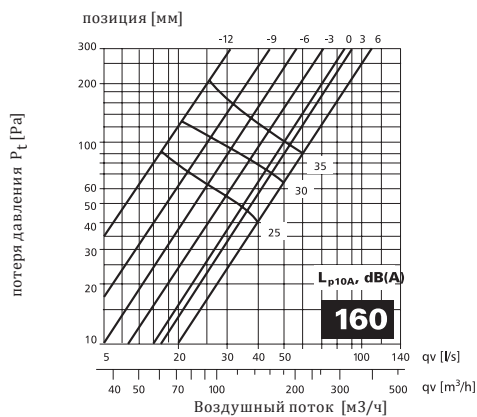
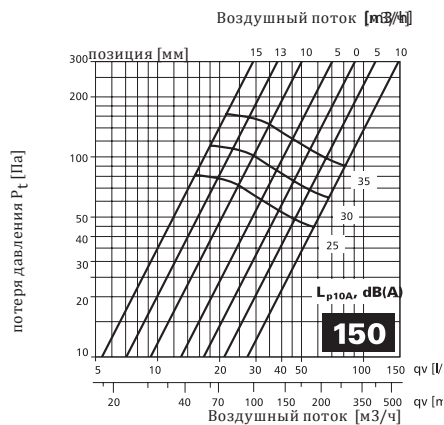
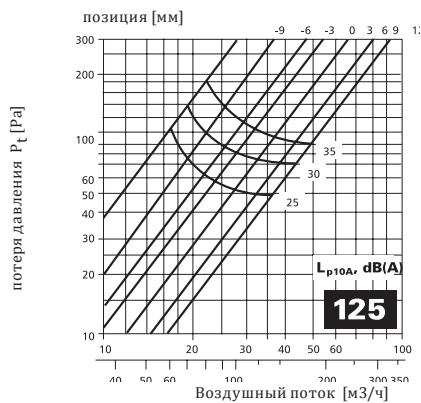
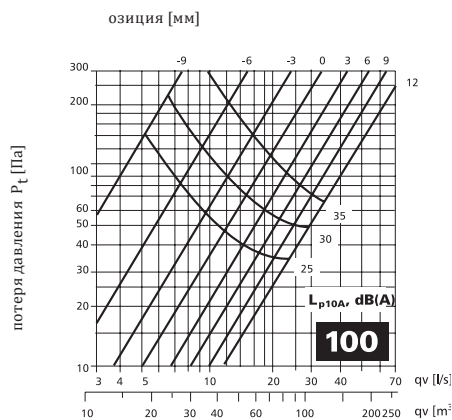
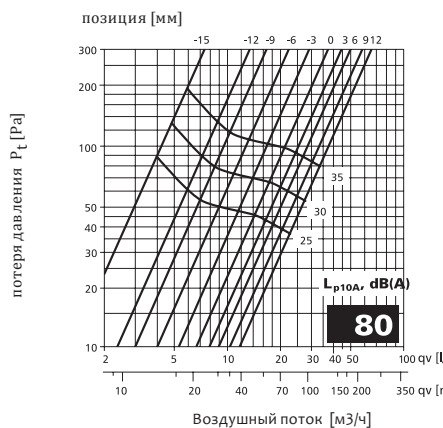

ВЕНТИЛЯЦИОННЫЕ АКСЕССУАРЫ