

### УСТАНОВКА СЕНСОРНОГО ДОЗАТОРА МЫЛА-ПЕНЫ

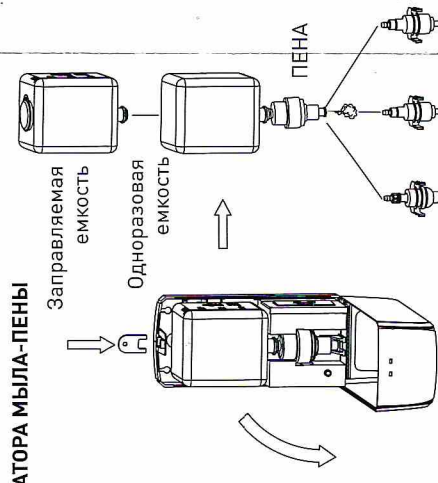

**(B)**

### РЕКОМЕНДУЕМАЯ ВЫСОТА

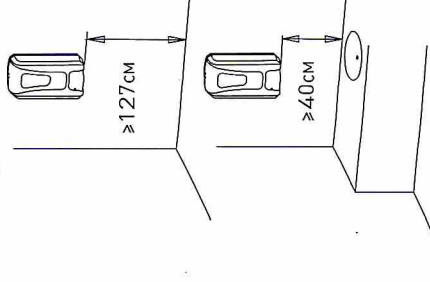

**(C)**

### УСТАНОВКА НА ШРУБЫ

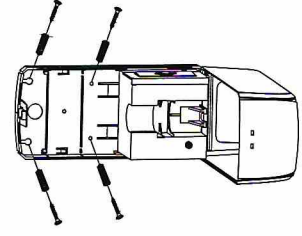

**(D)**

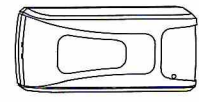

- Размер: 13x11.5x27cm

**(A)**

### УСТАНОВКА БАТАРЕЕК

Блок питания (6в, 1А, опционально)

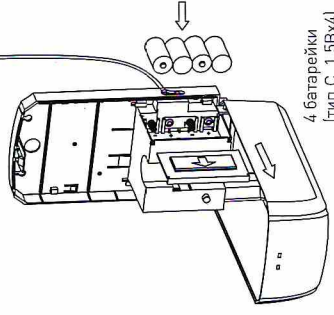

**(E)**

\*Стандартная комплектация не включает блок питания и батарейки.

### УСТАНОВКА НА ПОДЛОЖКУ

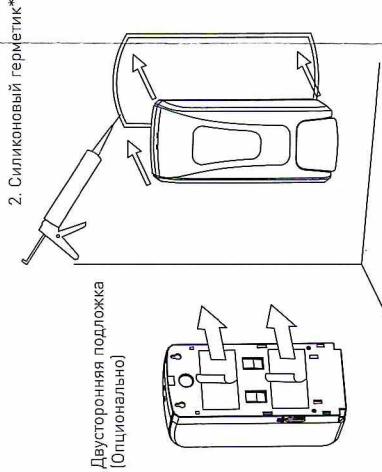

**(F)**

\*Стандартная комплектация не включает двустороннюю подложку и силиконовый герметик.

Налейте жидкость в заправляемую емкость

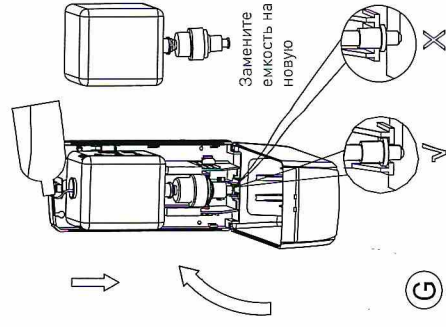

**(G)**

- УФ-обеззараживание
- Дисплей с ДВУМЯ ЦВЕТОВЫМИ ИНДИКАТОРАМИ: Зеленый обозначает что устройство включено и работает; Красный обозначает низкий уровень заряда батареек
- Расстояние распознавания: 8-12см

**(H)**

УСТАНОВКА МЕХАНИЧЕСКОГО ДОЗАТОРА МЫЛА-ПЕНЫ

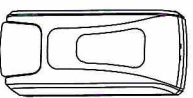

• Размер: 13x11,5x27см

(A)

УСТАНОВКА НА ПОДЛОЖКУ (БЕЗ ШРУПОВ)

1. Двухсторонняя подложка  
(Опционально)

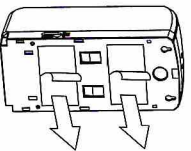

2. Силиконовый герметик\*

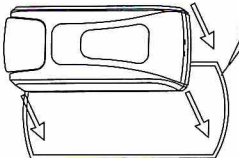

(D) \*Стандартная комплектация не включает двухстороннюю подложку и силиконовый герметик

УСТАНОВКА НА ШРУПЫ

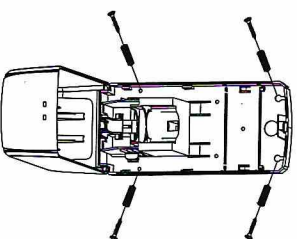

(C)

Заправляемая  
емкость

Одноразовая  
емкость

ПЕНА

ПЕНА

ПЕНА

\* Только для помпы с силиконовой трубкой

(B) Налейте жидкость  
в заправляемую емкость

Замените емкость  
на новую

Замените помпу с  
силиконовой трубкой  
+ одноразовую емкость

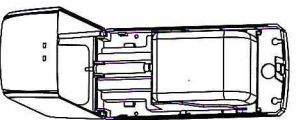
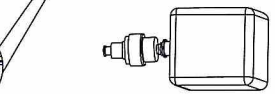
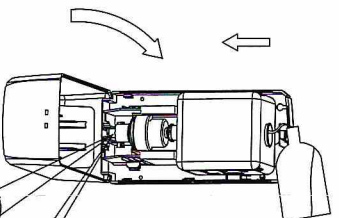

(E)



(F)

