

# Взрывозащищённые светильники

## Светильники светодиодные взрывозащищённые серии ССдВз 1Ex «Линия»

Светильники светодиодные взрывозащищённые серии ССдВз 1Ex «Линия» предназначены для стационарной установки с целью освещения рабочих и служебных зон. Область применения — взрывоопасные зоны класса 1 и 2 помещений и наружных установок.

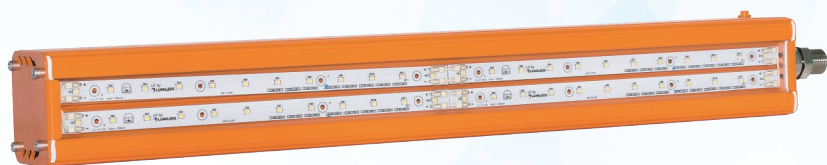

### Технические характеристики

**Helvar**

Lit by  
**LUMILEDS**

Напряжение питания сети	198 -264 VAC / 176-280 VDC
Возможность низковольтного исполнения	12, 24, 36 VAC / VDC
Частота питающей сети переменного тока	50 - 60 Hz
Вид климатического исполнения	У 2
Индекс цветопередачи	Ra > 80
Пульсация светового потока	< 2%
Кривая силы света	Д
Кривая силы света с вторичной оптикой	К, Г, Ш
Угол раскрытия луча	120°
Угол раскрытия луча с вторичной оптикой	10°, 25°, 60°, 90°, 155°x65°
Производитель светодиодов	Lumileds
Возможность изготовления с БАП	3 h
Возможность диммирования по протоколам	DALI / Switch-Control (аналог 0-10V и 1-10V)
Срок службы	60000 h / 100000 h
Рабочая температура	-40°C .. +40°C / +5°C .. +40°C*
Степень защиты от воздействия ОС	IP 65 / IP 67
Цветовая температура	4000 K / 5000 K / 6000 K

\* диапазон рабочих температур для светильников с блоком аварийного питания

## Габаритные размеры:

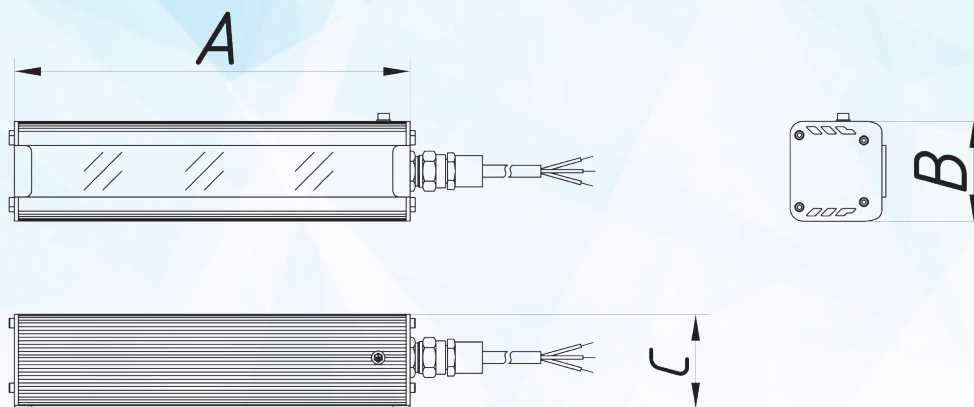

## Переменные характеристики

Наименование	Потребляемая мощность, W	Световой поток, lm		Кол-во светодиодов (не менее)	Масса, kg (не более)	Габаритные размеры АхВхС, mm
		Модуля	Светильника			
Линия 10 1Ex	10	1600	1200	24	2,0	302x75x72
Линия 20 1Ex	20	3200	2400	48	3,0	602x75x72
Линия 30 1Ex	30	4800	3600	72	4,0	902x75x72
Линия 40 1Ex	40	6400	4800	96	5,0	1202x75x72
Линия 50 1Ex	50	8000	6000	120	5,9	1502x75x72

## Варианты крепления светильника:

### Рым-гайки

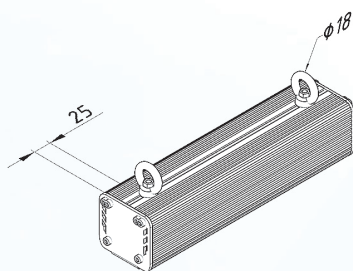

### Накладное крепление

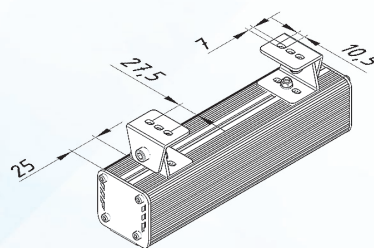

### Скоба

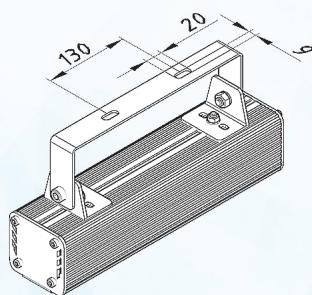

### Рамка для подвесных потолков

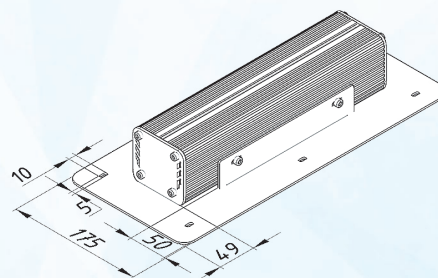

## Кривые силы света:

кривая силы света Д

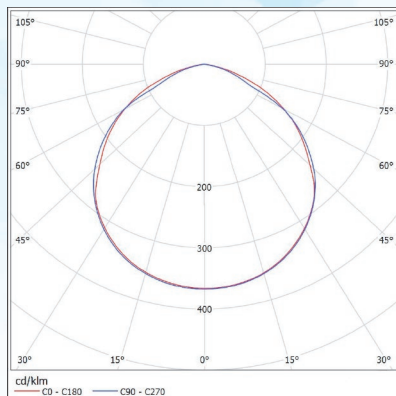

кривая силы света К

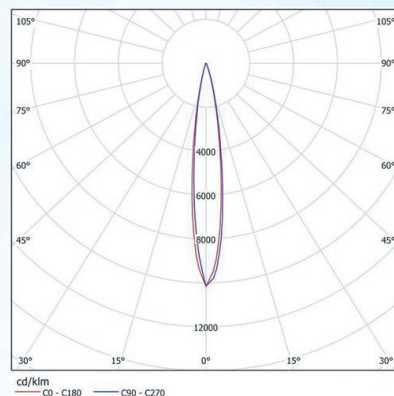

кривая силы света Г

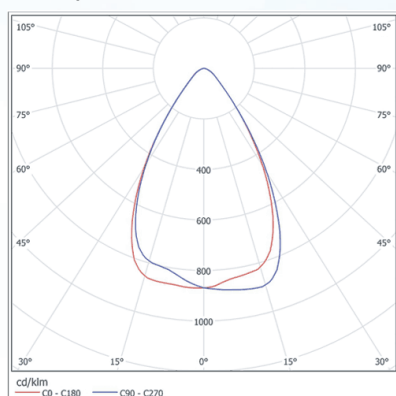

кривая силы света Ш

