

Wilo-Star-Z NOVA



en Installation and operating instructions
fr Notice de montage et de mise en service
nl Inbouw- en bedieningsvoorschriften
es Instrucciones de instalación y funcionamiento
it Istruzioni di montaggio, uso e manutenzione
el Οδηγίες εγκατάστασης και λειτουργίας
tr Montaj ve kullanma kılavuzu
hu Beépítési és üzemeltetési utasítás
pl Instrukcja montażu i obsługi

cs Návod k montáži a obsluze
ru Инструкция по монтажу и эксплуатации
uk Інструкція з монтажу та експлуатації
lv Uzstādīšanas un ekspluatācijas instrukcija
lt Montavimo ir naudojimo instrukcija
sk Návod na montáž a obsluhu
sv Monterings- och skötselanvisning
fi Asennus- ja käyttöohje
da Monterings- og driftsvejledning

Fig. 1a:

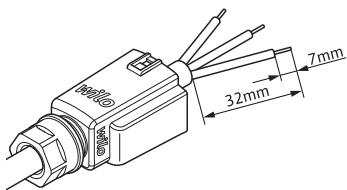

Fig. 1b:

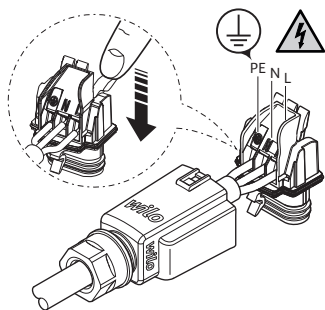

Fig. 1c:

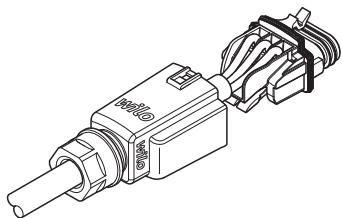

Fig. 1d:

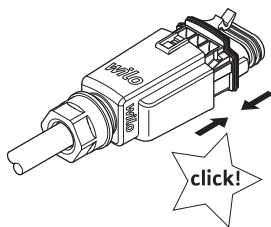

Fig. 1e:

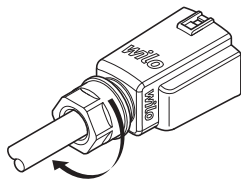
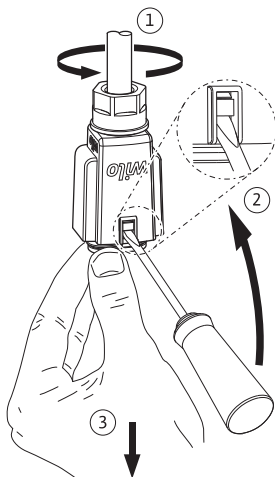
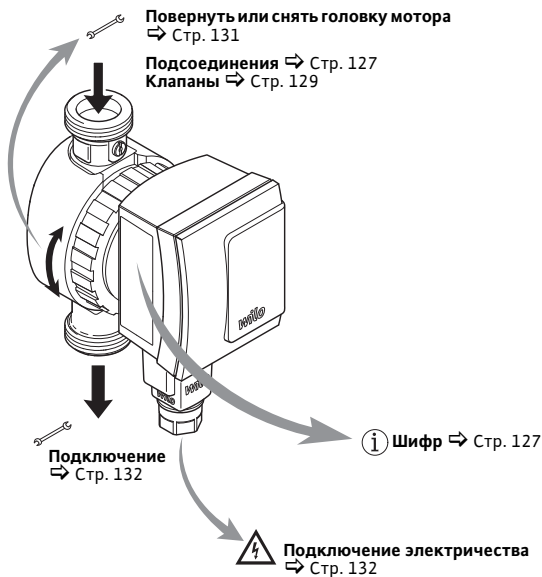

Fig. 2:





 **Техника безопасности** ⇨ Стр. 125

 **Принцип работы** ⇨ Стр. 129

 **Установка** ⇨ Стр. 130

 **Неисправности** ⇨ Стр. 134

2 Техника безопасности

О данной инструкции

- Перед установкой прочитать данную инструкцию до конца. Несоблюдение данной инструкции может привести к тяжелым травмам или повреждению насоса.
- После установки инструкцию передать конечному пользователю.
- Хранить инструкцию рядом с насосом. При возникновении проблем в дальнейшем она послужит справочным материалом.
- За ущерб, возникший в результате несоблюдения данной инструкции, изготовитель ответственности не несет.

Предупреждение

Важные указания по технике безопасности обозначены следующим образом:



Опасно: угроза жизни от поражения электрическим током.



Осторожно: возможна угроза жизни или получения травмы.



Внимание: возможны повреждения насоса или других предметов.



Указание: советы и информация.

Квалификация Установку насоса разрешено осуществлять только квалифицированным специалистам. Запрещен пуск в эксплуатацию или эксплуатация данного продукта для лиц с ограниченной вменяемостью (а также детей). Исключения допустимы только на основании соответствующего распоряжения лиц, ответственных за безопасность. Электроподключение разрешается осуществлять только квалифицированному электрику.

Предписания При установке соблюдать следующие предписания в действующей редакции:

- предписания по предотвращению несчастных случаев
- рекомендация W551 союза DVGW (в Германии)
- VDE 0700/часть 1
- другие местные предписания (например: IEC, VDE и т.д.)

Конструктивные изменения, запчасти Технические или конструктивные изменения насоса запрещены. Недопустимо вскрывать насос, удалив пластмассовую крышку. Использовать только оригинальные запчасти.

Транспортировка При получении распаковать и проверить насос и все комплектующие детали и принадлежности. О повреждениях при транспортировке сообщить немедленно. Насос доставлять только в оригинальной упаковке.

Электрический ток При работе с электрическим током существует опасность поражения, поэтому:

- перед началом работ с насосом отключить ток и заблокировать от повторного включения;
- не допускать перегибания, зажима электрического кабеля или соприкосновения его с нагревательными приборами.
- Насос имеет вид защиты IP 42 от каплюющей воды. Обезопасить насос от брызг воды, не погружать насос в воду или другие жидкости.

3 Технические данные

3.1 Шифр

Star-Z	Серия: стандартный циркуляционный насос для систем ГВС с мокрым ротором
NOVA	Типовое обозначение A = с запорной арматурой

3.2 Подсоединения

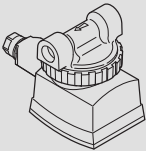
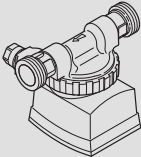
	Star-Z NOVA резьбовое соединение: 15 (Rp ½")
	Star-Z NOVA A резьбовое соединение: 15 (Rp ½") и запорная арматура с резьбой G1

3.3 Данные

Star-Z NOVA, Star-Z NOVA A	
Сетевое напряжение	1~230 В / 50 Гц
Вид защиты	IP 42
Номинальный диаметр соединительных патрубков	R ½
Монтажная длина	84 мм (тип А: 138 мм)
Макс. допустимое рабочее давление	10 бар (1000 кПа)
Температура воды при макс. температуре окружающей среды +40 °С	от +2° С до +95° С

Другие данные см. на фирменной табличке или в каталоге Wilo.

3.4 Объем поставки

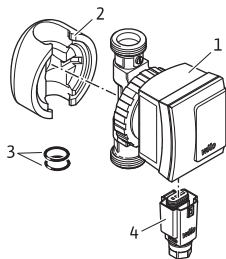

- 1 Насос
- 2 Теплоизолирующие кожухи
- 3 Уплотнительные кольца
- 4 Wilo-Connector
- 5 Инструкция по монтажу и эксплуатации (не отображена)

4 Принцип работы

4.1 Применение

Данный циркуляционный насос предусмотрен только для перекачивания питьевой воды.

4.2 Функции

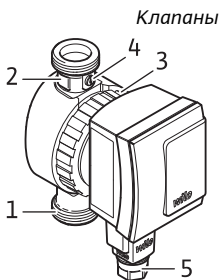

Исполнение Star-Z NOVA A оснащено с напорной стороны обратным клапаном (1), а со стороны всасывания — запорным клапаном (2). Для замены головки мотора (3) достаточно ее обесточить, удалив коннектор (5), и закрыть запорный клапан при помощи поворотного запора (4). Головку мотора теперь можно просто отвинтить → Стр. 131.

5 Установка

5.1 Механическая установка



Опасно: Перед началом работ убедиться, что насос отсоединен от электропитания.

Место установки

Для установки выбирать хорошо проветриваемое помещение, защищенное от атмосферных условий, мороза и пыли. Для установки выбирать место с удобным доступом.

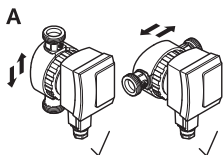

Внимание: Загрязнения могут привести к неработоспособности насоса. Перед установкой промыть трубопроводную систему.



Указание: Запорный клапан и обратный клапан для исполнений Star-Z NOVA A и предварительно установлены заводом-изготовителем. При установке исполнения Star-Z NOVA необходимо дополнительно установить упомянутые клапаны.

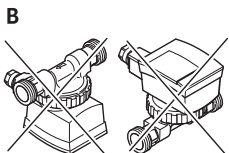

1. Место установки подготовить таким образом, чтобы избежать механических напряжений при установке насоса.
2. Выбрать правильное монтажное положение: только как показано на (рис. А). Стрелка на обратной стороне корпуса указывает направление потока.

Повернуть или снять головку мотора

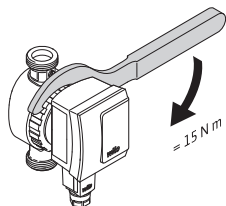
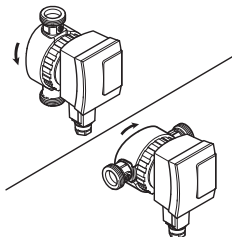

Открыть запорный клапан

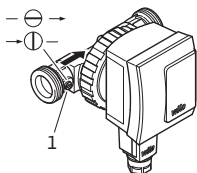

3. Ослабить накидную гайку, при необходимости — отвинтить совсем.



Внимание: Не повредить уплотнение корпуса. Поврежденные уплотнения заменить.

4. Повернуть головку мотора так, чтобы Wilo-Connector был направлен вниз.



Внимание: При неправильном положении может проникнуть вода и повредить насос.

5. Снова затянуть накидную гайку.

6. Шлиц (1) повернуть отверткой так, чтобы он стоял параллельно направлению потока (только для исполнений Star-Z NOVA A).



Указание: Чтобы закрыть клапан, следует установить шлиц перпендикулярно направлению потока.

7. Установить теплоизолирующий кожух.



Внимание: Пластмассовые детали мотора не теплоизолировать, чтобы не подогреть насос перегреву.

Подключение

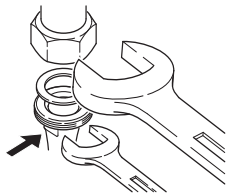

8. Подключить систему трубопроводов.



Внимание: У исполнений с запорным и обратным клапаном эти клапаны уже предварительно герметично установлены с крутящим моментом затяжки 15 Нм (вручную). Слишком большой момент затяжки при свинчивании приведет к разрушению резьбового соединения и уплотнительного кольца.

При установке клапан придерживать гаечным ключом, чтобы не поворачивался!

5.2 Подключение электричества



Опасно: Работы, связанные с электроподключением, разрешено выполнять только квалифицированному электрику. Перед подключением убедиться, что соединительная линия обесточена.

- Подключение электричества выполнять следующим образом: Fig. 1a - 1e ⇨ Стр. 2
- Открыть WILO-Connector следующим образом: Fig. 2 ⇨ Стр. 2

5.3 Заполнение и удаление воздуха

1. Заполнение установки.
2. Удаление воздуха из камеры ротора происходит автоматически после непродолжительного времени работы. При этом может возникать шум. В случае необходимости можно ускорить удаление воздуха, несколько раз включив и выключив насос. Кратковременный сухой ход не вредит насосу.

6 Техническое обслуживание

Очистка Снаружи насос только протирать слегка увлажненной тряпкой без чистящего средства.

Замена головки мотора



Осторожно: При демонтаже головки мотора или насоса возможен выход горячей перекачиваемой среды под давлением. Сначала подождать, пока насос остынет. Перед демонтажом насоса закрыть запорные клапаны ⇨ Стр. 131.



Указание: При демонтированном и работающем моторе возможно возникновение шумов и смена направления вращения. В данном случае это является нормальным состоянием. Безупречное функционирование может быть обеспечено только в том случае, если насос работает в перекачиваемой среде.

Замена головки мотора ⇨ Стр. 131.
Сменный мотор заказывать у квалифицированного наладчика.

7 Неисправности

Неисправности	Причины	Способ устранения
Насос не запускается.	Прерывание подачи тока, короткое замыкание или неисправность предохранителей.	Поручить проверку подачи тока квалифицированному электрику.
	Мотор заблокирован, например, осадком из циркулирующей воды.	Поручить специалисту демонтировать насос ⇨ Стр. 131.
Насос производит шум.	Трение мотора, например, из-за осадка из циркулирующей воды.	Восстановить плавный ход рабочего колеса вращением и промыванием загрязнений.
	Сухой ход, недостаточно воды.	Проверить запорную арматуру, ее необходимо полностью открыть.
	Воздух в насосе.	5 раз включать насос на 30с и выключать на 30 с.



Указание: Если неисправность устранить не удастся, необходимо вызвать квалифицированного наладчика.

8 Утилизация

Информация о сборе бывших в употреблении электрических и электронных изделий

Правильная утилизация и надлежащая вторичная переработка этого изделия обеспечивают предотвращение экологического ущерба и опасности для здоровья людей.



УВЕДОМЛЕНИЕ

Запрещена утилизация вместе с бытовыми отходами!

В Европейском Союзе этот символ может находиться на изделии, упаковке или в сопроводительных документах. Он означает, что соответствующие электрические и электронные изделия нельзя утилизировать вместе с бытовыми отходами.

Для правильной обработки, вторичного использования и утилизации соответствующих отработавших изделий необходимо учитывать указанные ниже моменты.

- Сдавать эти изделия только в предусмотренные для этого сертифицированные сборные пункты.
- Соблюдать местные действующие предписания!

Информацию о надлежащем порядке утилизации можно получить в органах местного самоуправления, ближайшем пункте утилизации отходов или у дилера, у которого было куплено изделие. Дополнительную информацию о вторичной переработке см. на сайте www.wilo-recycling.com.

wilo



Local contact at
www.wilo.com/contact

WILO SE
Wilopark 1
D-44263 Dortmund
Germany
T +49(0)231 4102-0
F +49(0)231 4102-7363
wilo@wilo.com
www.wilo.com

Pioneering for You