

МИДЛик

(495) 988-52-88
fax 988-52-88

141730, Московская область, г. Лобня, ул. Железнодорожная, д.10,
Тел./Факс:+7/495/ 988-52-88
E-mail:middle@middle.ru
<http://middle.ru>

ВЕСЫ ЭЛЕКТРОННЫЕ КРАНОВЫЕ
К 500...50000 ВИЖА
Металл 9



РУКОВОДСТВО ПО ЭКСПЛУАТАЦИИ





КОМПЛЕКТНОСТЬ ПОСТАВКИ

В комплект поставки входят:

№	Наименование	Количество
1	Весы	1 шт.
2	Пульт дистанционного управления	1 шт.
3	Паспорт	1 шт.
4	Руководство по эксплуатации	1 шт.

ОПИСАНИЕ ВЕСОВ К 500...50000 ВИЖА Металл 9

Технические характеристики

Класс точности	III	
	Max (т)	e=d (кг)
Дискретность измерения весов, в зависимости от Max нагрузки.	0,5	0,2
	1	0,5
	2	1
	3	1
	5	2
	10	5
	20	10
	30	15
	50	20
	Функциональные возможности	- установка ноля; - тарокомпенсация до 50% Max; - фиксация пикового значения; - режим динамометра; - возможность выбора дискретности повышенной точности.
Дисплей	6-разрядный 18 мм ЖК с подсветкой	
Тарокомпенсация	50% Max	
Время стабилизации показаний на дисплее	<10 секунд	
Значение перегрузки	Max + 9e	
Штатный запас по перегрузке	150% Max	
Критический запас по перегрузке	400% Max	
Питание	3 x AA/1.5В батарейки	
Диапазон рабочих температур	-10°C ~ +40°C	
Диапазон температур при сохранении работоспособности (с увеличенной погрешностью)	-20°C ~ +50°C	
Диапазон относительной влажности при 20°C	≤ 90%	
Автовывключение	Весы автоматически выключаются при неиспользовании в течении 30 минут или при низком уровне заряда батареи	



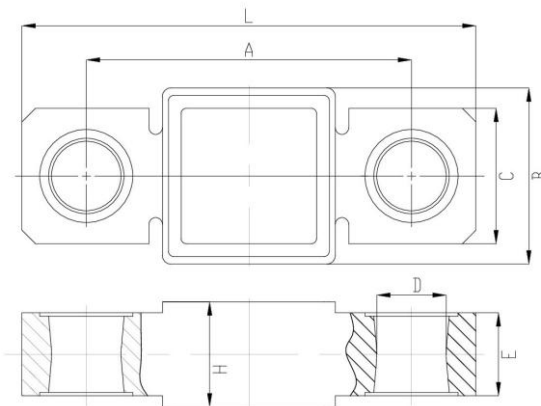





Основные размеры





Размер Max, т	L	B	C	H	E	A	D
0.5	204	99	46	50	30	158	Φ 26
1	204	99	46	50	30	158	Φ 26
2	204	99	46	50	30	158	Φ 26
3	204	99	46	54	30	158	Φ 26
5	222	99	60	58	35	162	Φ 31
10	268	104	80	61	49	192	Φ 41
15	304	110	92	66	58	212	Φ 46,5
20	344	120	120	66	66	232	Φ 56,5
30	394	132	132	73	73	264	Φ 66
50	500	150	150	100	100	340	Φ 80

Меры безопасности

Перед использованием весов внимательно изучите следующую информацию:

-  Запрещается использовать весы при нагрузке свыше MAX.
-  Взвешивание длинномерного или раскачивающегося груза уменьшает точность показаний и срок службы весов.
-  Перед использованием проверьте напряжение батареи.
-  Обязательно проверяйте надежность крюка, серьги и строповое зацепление.
-  Не используйте весы непрерывно без периодической подзарядки аккумуляторной батареи.
-  Не поднимайте груз с не зашелкнутым карабином крюка.
-  Обязательно используйте только штатный адаптер питания.
-  Не допускается разборка весов и проведение ремонтных работ при включенных весах. При проведении указанных работ необходимо выключить весы. По способу защиты обслуживающего персонала от поражения электрическим током весы относятся к классу III ГОСТ 12.2.007.0.



-  Предприятие, эксплуатирующее весы, должно обеспечить местную и общую освещенность в соответствии с требованиями СНиП 11-4 “Строительные нормы и правила. Естественное и искусственное освещение. Нормы проектирования”.
-  Весы не требуют заземления.
-  **В целях безопасности запрещается поднимать груз выше 20 см от пола и использовать как грузозахватное приспособление.**

РАБОТА С ВЕСАМИ

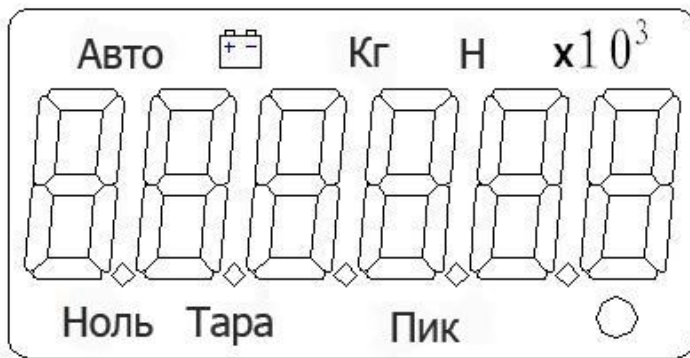
Внешний вид индикатора



Сигнализаторы индикатора

-  Низкий уровень напряжения питания. Необходимо заменить батарейки.
-  Стабильные показания индикатора.

ПИК Режим фиксации пикового значения.

Внешний вид передней части весов

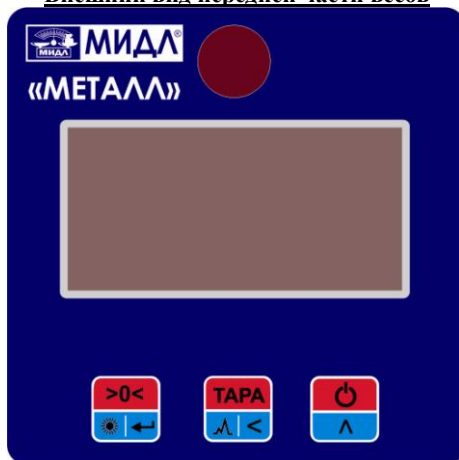

Кнопки и Функции

 : Включение-выключение весов. Установка калибровочного веса в режиме калибровки.

 : Кнопка выборки массы тары. Включение режима фиксации пикового значения. Сдвиг цифры влево в режиме калибровки. Вход в режим установок. Выбор параметров в режиме установок.

 : Обнуление показаний индикатора. Включение-выключение подсветки. Вход в режим калибровки. Подтверждение выбора в режимах калибровки и установок.

Операции с весами



Включение весов

Нажмите и удерживайте кнопку  в течении 3 секунд, индикатор покажет значение Max и в течение нескольких секунд будет производиться автоматическое самотестирование. Когда дисплей покажет «0», весы готовы к работе в режиме взвешивания. (Рекомендуется дать весам прогреться в течение 3~5 минут перед работой).

Обнуление показаний индикатора

Если дисплей показывает значение, отличное от «0», нажмите кнопку  для установки нулевой точки.

Режим фиксации пикового значения

Удерживайте кнопку  до момента пока на дисплее не высветится надпись “ПИК”, дисплей будет показывать максимальное значение веса или силы, за фиксированное в момент взвешивания. Для выхода из режима снова нажмите и удерживайте .

Выбор цены деления

Цена деления штатная или повышенной точности выбирается в режиме установок.

Max (кг)	Min (кг)	Дискретность, d, (кг)	В режиме повышенной точности (технологический режим) (кг)
500	4	0,2	0,1
1000	10	0,5	0,2
2000	20	1	0,5
3000	20	1	0,5
5000	40	2	1
10000	100	5	2
20000	200	10	5
30000	200	10	5
50000	400	20	10

!!! В режиме повышенной точности погрешность измерения может возрасти на $\pm 1e$.

Режим установок

Шаг	Процедура	Дисплей	Описание
1	Нажмите и удерживайте кнопку во время самотестирования, на дисплее высветится 00000, введите 11111 и нажмите кнопку	Beep 1	Установка звукового сигнала: 0 - выкл, 1 - вкл; Нажимайте для выбора.
2	Нажмите	CHt 0	Выбор единицы измерения: 0 - кг, 1 - Н; Нажимайте для выбора.
3	Нажмите	Aut 0	Режим подсветки: 0 - ручная, 1- автоматическая; Нажимайте для выбора.
4	Нажмите	d 0	Выбор цены деления: 0- штатная, 1- повышенной точности; Нажимайте для выбора.
5	Нажмите	OFF 0	Авто отключение весов. 0 - Весы работают постоянно 1 – Весы автоматически выключаться через 30 минут
6	Нажмите	YES 0	Сохранение параметров установок: 0- нет, 1- да; Нажимайте для выбора.
7	Нажмите		Весы выключаться.

Пульт дистанционного управления

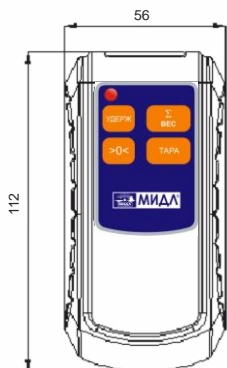







Кнопки управления пульта аналогичны управлению на лицевой панели весов.
Питается от батареи 2 батареек ААА.

Устранение простых неисправностей

Неисправность	Причина	Решение
Не работает дисплей	Неправильно установлены батарейки или они разрядились	Проверить батарейки, при необходимости заменить
Не работает кнопка [ВКЛ/ВЫКЛ].	Поломка кнопки [ВКЛ/ВЫКЛ]	Заменить кнопку
Не учитывается вес тары	Поломка кнопки [>0<]	Заменить кнопку
Нестабильность показаний дисплея	Груз неустойчив (качается). Выход из строя датчика Попадание влаги	Обеспечить устойчивость груза Заменить датчик Поместить в сухое помещение
При отсутствии груза весы не показывают «0»	Взвешивание сразу после включения без прохождения самотестирования	Выключить и через 3-5мин. включить заново (убедиться в прохождении самотестирования)
Большая погрешность	Неправильное взвешивание	Раскачивание или перемещение груза

Замечания

-  Использовать весы только по назначению
-  Для точности взвешивания избегать вращения в момент определения веса.
-  Избегать уличного использования в условиях грозы, молний, ливней и т.д
-  Каждый раз перед использованием обязательно проверяйте все части весов
-  Если не используете весы, подвесьте их за серьгу, не снимая крюка (можно с небольшим грузом). Не рекомендуется хранить весы в лежачем положении, особенно если опора приходится на крюк и направлена в обратном от взвешивания направлении.
-  Подвешенные грузы не должны превосходить по весу НПВ

Уход за весами

Ежедневный уход за весами включает в себя протирку корпуса весов и индикатора сухой чистой тканью.

К СВЕДЕНИЮ! Завод-изготовитель через специализированные предприятия, имеющие разрешение завода-изготовителя, вводит в эксплуатацию, осуществляет техническое обслуживание и ремонт весов, что существенно увеличивает срок службы изделия и позволяет в полной мере нести гарантийные обязательства.

Филиал ООО «МИДЛ» тел/факс: +7(499) 264-57-43,

+7(499) 264-45-77,

+7(499) 264-57-65

Схема проезда к офису фирмы “МИДЛ”



Схема проезда к ООО “ВЕСТОРГ” филиал “МИДЛ” . г. Москва, ул. Кошкина, д.4



МО, г. Лобня, ул. Железнодорожная, 10
тел./факс: +7(495) 988-52-88 (многоканальный)

<http://middle.ru>

E-mail: middle@middle.ru

Схема проезда к Московскому весовому заводу "МИДЛ" г. Лобня, ул. Железнодорожная, д. 10



Электropоездом:
обычным - 35мин
экспрессом - 20 мин

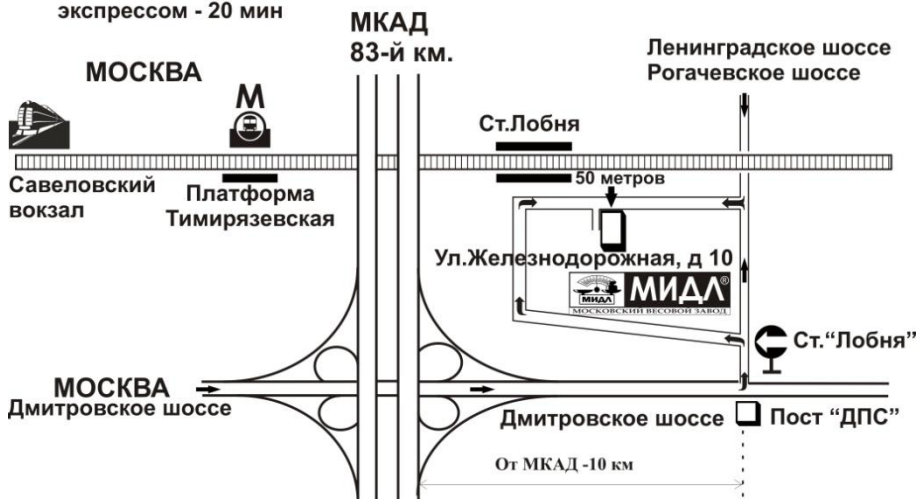

ПРОДАЖА, УСТАНОВКА, ТЕХНИЧЕСКОЕ ОБСЛУЖИВАНИЕ, КОНСУЛЬТАЦИИ

- КАССОВЫЕ АППАРАТЫ
- ЭЛЕКТРОННЫЕ и МЕХАНИЧЕСКИЕ ВЕСЫ
- ХОЛОДИЛЬНОЕ и ТОРГОВОЕ ОБОРУДОВАНИЕ
- БАНКОВСКОЕ ОБОРУДОВАНИЕ
- КОМПЬЮТЕРНО-КАССОВЫЕ СИСТЕМЫ
- КОМПЛЕКСНАЯ АВТОМАТИЗАЦИЯ ТОРГОВЛИ
- ПРОЕКТИРОВАНИЕ и ОБОРУДОВАНИЕ ПРЕДПРИЯТИЙ "ПОД КЛЮЧ"