



Electrolux



ИНСТРУКЦИЯ ПО ЭКСПЛУАТАЦИИ
ІНСТРУКЦІЯ З ЕКСПЛУАТАЦІЇ

EDM-25L

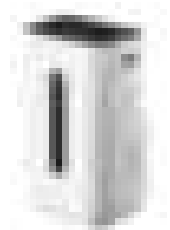

Инструкция по эксплуатации
Сушильного Мультикомплекса
EDM-25L

Мы благодарим вас за сделанный выбор!

Вы выбрали первоклассный продукт от Electrolux, который, мы надеемся, доставит Вам много радости в будущем. Electrolux стремится предложить как можно более широкий ассортимент качественной продукции, который сможет сделать вашу жизнь еще более удобной. Вы можете увидеть несколько примеров на обложке этой инструкции. А также получить подробную информацию на сайте **www.home-comfort.ru**. Внимательно изучите данное руководство, чтобы правильно использовать ваш новый водонагреватель и наслаждаться его преимуществами. Мы гарантируем, что он сделает вашу жизнь намного комфортнее, благодаря легкости в использовании. Удачи!

Адреса сервисных центров вы можете найти на сайте: **www.home-comfort.ru** или у вашего дилера.

Содержание

| | |
|---|----|
| Используемые обозначения | 3 |
| Правила безопасности | 3 |
| Назначение | 4 |
| Устройство прибора | 4 |
| Сенсорная панель управления | 5 |
| Таблица значений и пошаговое управление | 6 |
| Полезные советы и рекомендации по эксплуатации | 8 |
| Выгоды для пользователя | 9 |
| Подготовка прибора к работе | 10 |
| Эксплуатация прибора | 10 |
| Уход и обслуживание | 11 |
| Поиск и исправление неисправностей | 11 |
| Расшифровка кодов ошибок, отображаемых на дисплее прибора | 12 |
| Технические характеристики | 13 |
| Срок эксплуатации | 14 |
| Транспортировка и хранение | 14 |
| Правила утилизации | 14 |
| Дата изготовления | 14 |
| Гарантия | 14 |
| Комплектация | 14 |
| Сертификация продукции | 14 |
| Гарантийный талон | 30 |



Примечание:

В тексте данной инструкции Сушильный Мультикомплекс может иметь следующие технические названия, как осушитель, прибор, устройство, аппарат.

Используемые обозначения



Требования, несоблюдение которых может привести к тяжелой травме или серьезному повреждению оборудования.



Требования, несоблюдение которых может привести к серьезной травме или летальному исходу.

Примечание:

1. Если поврежден кабель питания, он должен быть заменен производителем или авторизованной сервисной службой или другим квалифицированным специалистом во избежание серьезных травм.
2. После установки осушителя электрическая вилка должна находиться в доступном месте.
3. Производитель оставляет за собой право без предварительного уведомления покупателя вносить изменения в конструкцию, комплектацию или технологию изготовления изделия с целью улучшения его свойств.
4. В тексте и цифровых обозначениях инструкции могут быть допущены опечатки.
5. Если после прочтения инструкции у Вас останутся вопросы по эксплуатации прибора, обратитесь к продавцу или в специализированный сервисный центр для получения разъяснений.
6. На изделии присутствует техническая этикетка, на которой указаны технические характеристики и другая полезная информация о приборе.



Данное устройство заполнено хладагентом R290.

- Техническое обслуживание (исключая чистку пылевых фильтров) и ремонт осушителя, работающего на хладагенте R290 должно осуществляться в специализированных сервисных центрах после проверки на безопасность устройства, чтобы минимизировать риск возникновения опасных инцидентов.

- Экологически безопасный хладагент R290. Относится к группе ГФУ (HFC). Потенциал разрушения озона ODP = 0, потенциал глобального потепления GWP = 3. Нетоксичен.

Правила безопасности



Прибор должен подключаться к отдельному источнику электропитания 220-240 В, 50 Гц. Подключать к этому источнику другие приборы не допускается.

Перед началом чистки или технического обслуживания, а также при длительном перерыве в работе отключите прибор и извлеките вилку из розетки.

Во избежание утечек воды, сильного шума и т.п. установите прибор на ровной поверхности.

Перед воздухозаборным и воздуховыпускным отверстиями прибора оставьте свободное пространство шириной не менее 30 см.

Для обеспечения высокой эффективности осушения закрывайте окна и двери обслуживаемого помещения. Окна и двери следует открывать только для проветривания помещения.

При перемещении прибора соблюдайте особую осторожность. Не ударяйте и не наклоняйте его, не допускайте его падения.

Во избежание поражения электрическим током замену поврежденного кабеля электропитания должны проводить только квалифицированные специалисты сервисного центра.

Испаритель осушителя размораживается в автоматическом режиме, при эксплуатации в помещении при температуре ниже +18 °С. Процесс разморозки автоматически запускается каждые 25 минут и занимает около 5 минут. Функция осушения воздуха на время разморозки испарителя может прерываться. Пожалуйста, не отключайте осушитель от сети электропитания, при выполнении процесса разморозки испарителя.

4 Electrolux

Прибор в процессе осушения воздуха выделяет тепло. В зависимости от размера помещения, температура воздуха может увеличиваться на величину от 1 до 4 °С.



- Во избежание возникновения пожара, либо поражения электрическим током, а также повреждения осушителя, необходимо защитить прибор от воздействия водных брызг и попадания внутрь капель воды и других жидкостей.
- Не подключайте и не отключайте осушитель от электрической сети, вынимая вилку из розетки, используйте кнопку ВКЛ/ВЫКЛ .
- Не засовывайте посторонние предметы в воздухозаборные решетки осушителя. Это опасно, т.к. вентилятор вращается с высокой скоростью.
- Не позволяйте детям играть с осушителем.

Назначение

Осушитель EDM-25L предназначен для работы в бытовых помещениях.

- избавит дом от излишней влаги;
- восстановит оптимальный уровень влажности;
- очистит воздух от вредных примесей.

Осушитель Electrolux: обычные задачи теперь решаются необычайно просто и быстро. Ответы на каждой странице.

Устройство прибора

1. Сенсорная панель управления
2. Выход воздуха
3. Ручки для перемещения прибора
4. Приток воздуха
5. Бак для сбора конденсата 6,5 л.
6. Патрубок для подключения шланга для непрерывного отвода конденсата
7. Цветовой индикатор текущего уровня влажности:
Красный цвет - 70% и более
Зеленый цвет - 50% - 70%
Синий цвет - 50% или менее

Лицевая сторона



Рис. 1

Тыльная сторона

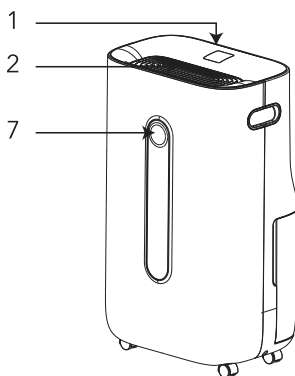

Рис. 2

Сенсорная панель управления





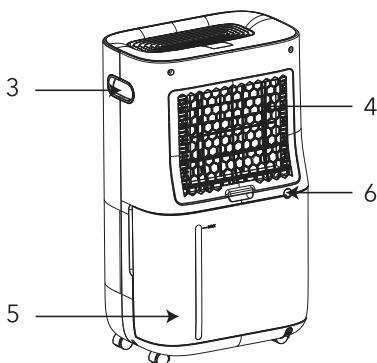





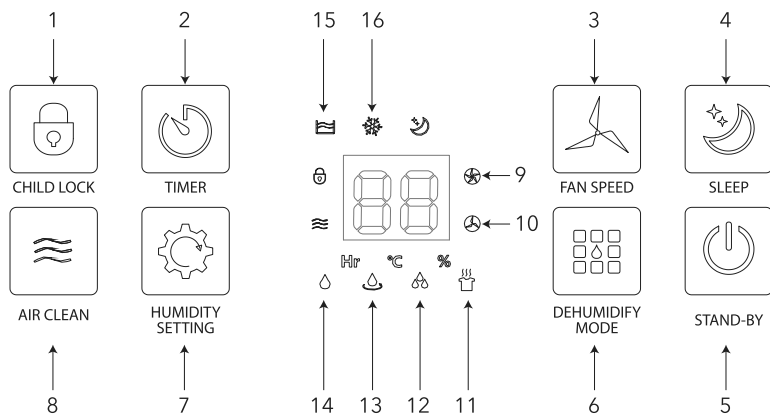



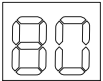

























Рис. 3

Описание кнопок и индикаторов:

1. Детский замок
2. Настройка Таймера
3. Настройка скорости работы вентилятора
4. Ночной режим работы
5. Включение/выключение прибора
6. Режимы работы прибора
7. Установка уровня влажности в диапазоне от 30% до 80% с шагом в 5%
8. Режим вентиляции и очистки воздуха
9. Высокая скорость вентилятора
10. Низкая скорость вентилятора
11. Режим сушки одежды
12. Режим максимального осушения
13. Режим непрерывного осушения
14. Режим осушения до заданного % влажности
15. Бак для сбора конденсата наполнен
16. Режим разморозки

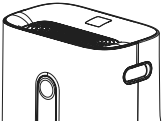
Таблица значений и пошаговое управление

| КЛАВИША | ВАШИ ЗАДАЧИ | ВАШИ ДЕЙСТВИЯ | РЕЗУЛЬТАТ НА ДИСПЛЕЕ ОСУШИТЕЛЯ |
|--|---|--|--|
|  | Включение/ Выключение | Включить/Выключить прибор |  |
|  | Увеличение необходимого уровня влажности | При нажатии этой кнопки выбирается требуемый % влажности в диапазоне от 30% до 80%. |  |
|  | Снижение необходимого уровня влажности | |  |
|  FAN SPEED | Изменение скорости вращения вентилятора | Одно нажатие - вентилятор работает на максимальной скорости. На дисплее загорается соответствующий индикатор. |   |
| | | Второе нажатие - вентилятор работает на минимальной скорости. На дисплее загорается соответствующий индикатор. |   |
|  CHILD LOCK | Включить режим от случайного нажатия ребенком | Удерживать нажатой кнопку в течение 5 секунд, для блокировки. На дисплее загорится соответствующий индикатор. Для разблокировки нажать и удерживать кнопку в течение 5 секунд. |   |
|  TIMER | Настроить отложенный период работы прибора до автоматического отключения | Нажать кнопку TIMER. На дисплее загорается соответствующий индикатор. Установить желаемый период работы устройства до автоматического отключения в диапазоне от 1-24 часов. На дисплее горит индикатор "Hr". Для выключения режима TIMER нажать кнопку TIMER еще раз. Индикатор "Hr" погаснет. |    |
|  SLEEP | Перевести осушитель в ночной режим работы | Нажать кнопку SLEEP. На дисплее загорается соответствующий индикатор. Осушитель переходит в режим работы с минимальной скоростью вентилятора. Включается соответствующий индикатор. |   |
|  AIR CLEAN | Включить режим высокоэффективной очистки воздуха от вредных примесей, плесени, грибов, вирусов и запахов. | Нажать кнопку "AIR CLEAN" на панели управления. Включится вентилятор, выбрать скорость работы вентилятора, запустится режим очистки воздуха с помощью фильтра тонкой очистки HEPA 11, компрессор выключится. |   |

| КЛАВИША | ВАШИ ЗАДАЧИ | ВАШИ ДЕЙСТВИЯ | РЕЗУЛЬТАТ НА ДИСПЛЕЕ ОСУШИТЕЛЯ |
|---|---|--|---|
|  <p>DEHUMIDIFY MODE</p> | Включить режим осушения воздуха до заданного % влажности | Последовательное нажатие на кнопку "Режим работы" до включения соответствующего индикатора |   |
| | Включить режим непрерывного осушения воздуха | Последовательное нажатие на кнопку "Режим работы" до включения соответствующего индикатора |   |
| | Включить режим максимального осушения воздуха | Последовательное нажатие на кнопку "Режим работы" до включения соответствующего индикатора |   |
| | Включить режим сушки одежды | Последовательное нажатие на кнопку "Режим работы" до включения соответствующего индикатора |   |
| Значение функций, которые работают в автоматическом и заданном режимах и всегда отображаются на дисплее | | | |
| Текущий уровень влажности в помещении | Отображается во время работы прибора. |  | |
| Текущий уровень влажности в помещении. В процессе работы осушителя фронтальной панели отображает текущий уровень влажности в помещении: Красный цвет - 70% и более; Зеленый цвет - 50% - 70%; Синий цвет - 50% или менее. | Отображается во время работы прибора |  | |
| Заданный уровень влажности | Отображается во время установки желаемого уровня влажности. |  | |
| Разморозка | Отображается во время работы прибора в режиме оттаивания. Это необходимая защитная функция прибора при температуре воздуха ниже 12°C; использовать прибор при температуре ниже 5 °C не рекомендуется. |  | |
| Индикатор заполненности бака конденсатом* | Отображается в то время, когда бак полностью заполнен конденсатом. |  | |

* Конденсат - это вода, собранная устройством в процессе осушения воздуха и одежды.

Полезные советы и рекомендации по эксплуатации

«Как устранить избыточную влагу в доме»

«Проблемы избыточной влажности чаще всего возникают в ванной комнате, а в регионах с повышенной влажностью воздуха (например, у моря) и во всем доме. Последствия очевидны – на стенах и потолке появляется плесень, а воздух наполняется неприятным запахом. Распространенными негативными последствиями появления плесени являются заболевания верхних дыхательных путей, астма, пневмония, синусит, сухой кашель, кожные высыпания, расстройство желудка, головные боли, носовые кровотечения. С проблемой плесени принято бороться кардинально – с помощью ремонта, но осушитель готов остановить стихийное бедствие в вашем доме. Вы сразу заметите результат его работы: полный бак влаги – как раз та коварная повышенная влажность, которая может испортить здоровый микроклимат и свежий ремонт вашего дома».

«Оптимальный уровень влажности в доме»

«Обратите внимание на классификацию уровней относительной влажности воздуха в помещении:

- 20% и ниже – экстремально низкая;
- 30-40% – низкая;
- 40-55% – оптимальная;
- 60-65% – повышенная;
- 70-75% – высокая;
- 80% и выше – экстремально высокая.

Теперь у вас сразу возникнет вопрос: а как же осушитель, запрограммированный высушивать воздух и одежду, сохранит оптимальную влажность в доме? Работая в режиме осушения воздуха, прибор прекратит выполнение этой задачи, когда достигнет уровня заданной влажности, а после самостоятельно отключится. Работа осушителя возобновится тогда, когда уровень влажности вновь будет высоким».

«Выполнение задач по заданному графику»

«Высокоорганизованным, экономным и занятым людям крайне важно, чтобы все работало по заданному графику, без лишних затрат и дополнительного контроля. Представьте ситуацию: вам необходимо просушить одежду в то время, когда вы будете на работе, чтобы к вашему возвраще-

нию мокрое белье не мешало выполнению других домашних дел. В целях экономии электроэнергии многие семьи включают электроприборы в ночное время суток, используя выгоду низкого «ночного» тарифа на электроэнергию. Мы наделили осушитель такой функцией, а также установили таймер для вашего удобства».

«Как очистить воздух в доме»

«Если вы задумываетесь об очистке воздуха в доме, осушитель поможет вам в этом. В первую очередь его необходимо использовать в комнатах, где Вы проводите наибольшее количество времени: спальня, детская, гостиная, кухня. При открытых окнах в комнату с воздухом поступает большое количество вредных примесей. Процесс приготовления еды также оставляет запахи, с которыми хотелось бы расстаться. В осушителе установлен моющийся противопылевой фильтр грубой очистки, который защищает осушитель от попадания мелких предметов. Дополнительно сушильный мультикомплекс оснащен сменным высокоэффективным фильтром тонкой очистки HEPA 11. Фильтр задерживает до 99% частиц размером от 0,3 мкм, в том числе споры плесени, которые неизбежно присутствуют в помещении, где существует проблема повышенной влажности. Осушитель поможет вам дышать только чистым воздухом».

Функция непрерывного дренажа конденсата.

Осушитель опционально может работать в режиме непрерывного отвода конденсата, без использования бака. Данный режим позволит использовать осушитель в режиме максимальной производительности 24 часа в сутки. В комплекте есть сливной шланг длиной 0,3 метра. К нему можно подключить удлинительный шланг соответствующего диаметра, с подключением к канализации, либо вывести шланг на улицу.

Экологически безопасный хладагент R290.

Относится к группе ГФУ (HFC). Потенциал разрушения озона ODP = 0, потенциал глобального потепления GWP = 3. Характеризуется низкой стоимостью и нетоксичен. Для сравнения у хладагента R134a потенциал глобального потепления GWP = 1300.

«Ночной тариф - управление энергозатратами»

«С появлением каждого нового электроприбора в доме, Вы сразу начинаете считать энергозатраты. И несмотря на то, что полезность приборов очевидна, Вам бы не хотелось тратить большие деньги за электроэнергию. Эффективным методом экономии стало использование «ночного тарифа». И получается, что часть бытовых задач с использованием электроприборов Вам выгоднее решать ночью. Установите таймер на сушильном мультикомплексе на ночное время суток, и все поставленные задачи будут решены в режиме экономии семейного бюджета».

«Одежда после сушки как новая»

Осушитель устанавливает в вашем доме традицию быстрой, качественной и бережной сушки одежды. Вы смело можете оставить в прошлом ситуации, когда:

- вещи сохли очень долго (традиционная сушка);
- сушильные барабаны портили качественную одежду и белье, а шерстяные вещи «садились».

Когда осушитель работает в режиме «Сушки одежды»:

- вещи сохнут быстро;
- одежда не мнется (поток воздуха направляет складки);
- белье сохраняет свою структуру (поток воздуха создает деликатную сушку).

Осушитель станет главным бытовым прибором в зимнее время года и дождливую погоду. Если Вы занимаетесь зимними видами спорта или просто любите прокатиться с детьми с горки и поиграть в снежки, то наверняка по возвращении домой задумываетесь, сколько времени нужно, чтобы просушить всю одежду и обувь?

А если кто-то из вас забыл дома зонтик и вернулся насквозь мокрый? На эти вопросы будет один ответ: включайте осушитель в режиме «Сушка одежды» и через 3-4 часа вся одежда вновь станет сухой».



Осушитель не должен подвергаться попаданию на него водяных капель, потока воды и каких либо жидкостей.

Запрещается:

- размещать на панели прибора мокрые и влажные вещи: прибор должен находиться на расстоянии не менее 60 см от объектов сушки, влажных предметов;
- размещать прибор таким образом, чтобы на его панель управления и жалюзи попадали капли воды или другой жидкости, падающие вертикально (например, капающая вода с потолка);
- размещать прибор на мокром полу;
- принимать душ рядом с работающим прибором;
- выполнять какие-либо другие действия, в процессе которых вода или другие жидкости могут попасть на прибор.

Накопление выгод для каждого пользователя

Экономит:

Время:

- быстрая сушка одежды;
- быстрое осушение воздуха;

Электроэнергию:

- возможность работы прибора в ночное время (экономный тариф)
- в 3 раза экономичнее электрического осушения (при использовании тепловентиляторов, сушильных машин)

Место:

- компактный размер прибора

Сохраняет и бережет:

- одежду;
- ремонт в доме (предотвращает появление плесени);
- оптимальный уровень влажности;
- чистоту воздуха;
- тишину

Обеспечивает надежность и безопасность:

- авторестарт при отключении электричества;
- защита от протечки;
- кронштейны для наматывания кабеля;
- не имеет острых углов

Создает удобство эксплуатации:

- установка времени работы по таймеру (Отложенное отключение);
- автоматический отвод конденсата;
- нет ограничений по количеству высушиваемой одежды;
- автоматический режим работы в зависимости от уровня влажности

Мобильный:

- передвигается посредством шасси;
- имеет удобную ручку для перемещения прибора;
- компактный размер



Универсальный:

- использование на кухне, в гостиной, детской, прихожей, лоджи (балконе), в домашней бане и т.д.

Создает и сохраняет здоровую атмосферу:

- очистка воздуха от пыли и взвешенных частиц
- удаление вредных веществ и неприятных запахов

Подготовка прибора к работе

1. Вставьте вилку сетевого кабеля прибора в розетку сети электропитания с соответствующими параметрами. Нажмите кнопку ВКЛ/ОТКЛ 
2. Убедитесь, что бак установлен правильно. Если бак заполнен водой или неправильно установлен, то высветится индикатор заполненности бака 
3. Для отключения прибора повторно нажмите кнопку ВКЛ/ОТКЛ. (При кратковременном отключении вилку из розетки вынимать не нужно) 

Эксплуатация прибора

Слив конденсата

- a.** Ручка для удобной переноски бака для сбора конденсата





Рис. 4

Удобное извлечение наполненного конденсатом бака.

1. При заполнении бака высвечивается индикатор . Прибор отключается.
2. Не извлекайте бак при работающем приборе. Это может привести к протечке воды.
3. Удерживая бак двумя руками, потяните его на себя и полностью извлеките его из корпуса прибора. Удобная ручка на баке поможет вам перенести его в ванную комнату или туалет для слива конденсата.
4. Слейте воду и очистите бак, затем установите его в исходное положение.
5. Прибор включится только в том случае, если бак установлен правильно.

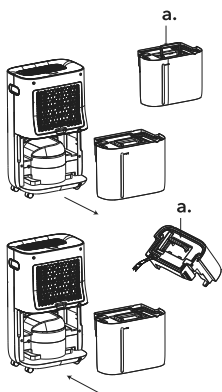
Непрерывный отвод конденсата (без использования бака)



Рис. 5

Правильная установка и расположение шланга для отвода конденсата.

- a.** Патрубок для подключения шланга для непрерывного отвода конденсата
- b.** Патрубок для подключения
- c.** Шланг для дренажа

Если у вас есть возможность отводить конденсат в канализацию, либо на улицу, можно не использовать бак для сбора конденсата. Используйте для этого шланг с диаметром 10 мм.

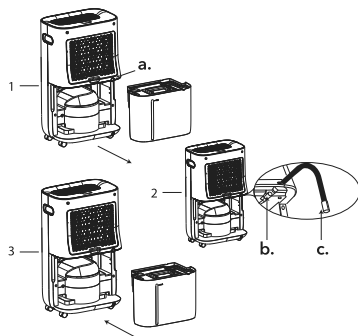
На обратной стороне осушителя расположен патрубок для подключения шланга и организации непрерывного отвода конденсата.

1. Снимите бак для сбора конденсата
2. Подсоедините шланг к патрубку. Убедитесь, что шланг надежно зафиксирован.
3. Шланг должен быть проложен ровно и без изгибов.

4. Установите бак для сбора конденсата в его исходное положение.
5. Обеспечить сток конденсата. Разница высоты между точкой подсоединения шланга и точкой слива должна быть не менее 10 см.

Уход и обслуживание

- На воздухозаборной и воздуховыпускных решетках может скапливаться пыль, поэтому регулярно проводите чистку прибора.
- Для чистки используйте мягкую хлопчатобумажную ткань, смоченную в теплом мыльном растворе.
- Перед чисткой, во избежание поражения электрическим током, обязательно отключайте прибор от электросети.

При загрязнении воздухозаборной решетки пылью и посторонними предметами уменьшается расход воздуха и снижается производительность прибора. Рекомендуем проверять и очищать внешнюю и внутреннюю поверхность решетки 2 раза в неделю.

Для поддержания высокой эффективности по очистке воздуха от вредных примесей и запахов необходимо производить замену фильтра HEPA 11 с периодичностью 1 раз в 6 месяцев.

Для проведения чистки выполните все указанные на рис.6 действия:

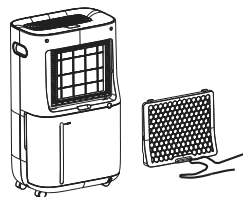

Сменный фильтр тонкой очистки HEPA 11

Рис. 6

Откройте воздухозаборную решетку. Проведите чистку. При необходимости замените фильтр HEPA. Установите решетку на место.

Автоматическая защита компрессора

Компрессор включается с задержкой

3 минуты после отключения (функция защиты от частых пусков). То есть, если включить прибор сразу же после отключения, то он начнет работать на осушение только через 3 минуты.



Прибор корректно работает в диапазоне температур от +5°C до +32°C. Использовать прибор при температуре ниже +4 °C.

Монтаж

Во избежание протечек воды, сильного шума и т. п. установите прибор на ровной поверхности.

Перед воздухозаборным и воздуховыпускным отверстиями прибора оставьте свободное пространство шириной не менее 30 см.

Перемещение прибора

1. Перед перемещением прибора отключите его, извлеките вилку из розетки и слейте воду из бака.
2. Для перемещения прибора из комнаты в комнату предусмотрены ролики и удобные ручки по бокам.
3. Перед включением прибора убедитесь, что бак установлен правильно.

Перед длительным перерывом в работе

1. Очистите и высушите бак.
2. Очистите фильтр, воздухозаборную и воздуховыпускную решетки.
3. Накройте чем-либо прибор, защитив его от попадания пыли. Храните прибор в сухом и прохладном месте.

Продолжительное использование

При продолжительном использовании прибора комнатная температура может подняться на 1-4 °C.

Поиск и устранение неисправностей



Если устранить неисправность не удалось, обратитесь в сервисный центр. Не пытайтесь самостоятельно отремонтировать прибор.

| Неисправность | Причина | Способ устранения |
|----------------------------------|---|---|
| Прибор не работает | 1. Отключено электропитание | Включите электропитание |
| | 2. Вилка не подключена к розетке | Вставьте вилку в розетку |
| | 3. Бак неправильно установлен или заполнен водой | Слейте воду и правильно установите бак |
| | 4. Сработала защита от замораживания | По окончании цикла оттаивания авто-матически включится режим осушения |
| Недостаточная производительность | 1. Засорен фильтр | Промойте фильтр |
| | 2. В помещении открыты окна и двери | Закройте окна и двери |
| | 3. Наличие посторонних предметов возле воздуховыпускного или воздухозаборных отверстий | Уберите посторонние предметы от воздуховыпускного или воздухозаборных отверстий |
| Сильный шум | 1. Прибор неустойчиво установлен | Правильно установите прибор |
| | 2. Засорен фильтр | Очистите фильтр |
| Осушитель прекратил работать | Температура в помещении выше или ниже допустимого диапазона функционирования прибора от +5 до +32°C | Осушитель автоматически включится при достижении температуры в комнате допустимого диапазона. |
| Медленно сохнут влажные вещи | Температура в помещении близка к нижнему допустимому значению | Влажные вещи могут медленно сохнуть при низкой температуре в помещении |

Особенности работы осушителя, которые не являются неисправностью:

1. Периодические остановки в процессе работы осушителя.

Причина: периодически запускается функция разморозки. Во время разморозки функция осушения временно приостанавливается.

2. Низкая производительность осушения.

Причина: производительность осушения снижается вместе с понижением температуры в помещении и снижением % влажности. Смотрите график зависимости производительности прибора от окружающих условий в помещении.

3. Влажность в помещении не снижается.

Причины: Площадь обслуживаемого помещения существенно больше рекомендуемой; окна и двери в помещении открыты; осушитель работает в одном помещении вместе с другими приборами, выделяющими водяной пар (например паровой обогреватель, вертикальный отпариватель для одежды и т.д.)

4. Неприятный запах.

Причины: Источником запаха могут быть стены, фурнитура или другие предметы интерьера помещения где работает осушитель.

5. Осушитель издает различные звуки в процессе работы.

Причины: звук может быть следствием движения хладагента и автоматически прекратится или станет существенно тише после перехода устройства в штатный режим работы.

6. Наличие воды в баке для сбора конденсата.

Причины: каждое устройство проходит ряд контрольных тестов на заводе перед отгрузкой на склад, в результате небольшое количество воды остается в трубке ведущей от испарителя к баку для сбора конденсата.

7. Загорелся индикатор FULL.

Причины: когда бак для сбора конденсата полностью наполнен водой, загорается индикатор FULL, для напоминания о необходимости слить воду для продолжения работы.

Расшифровка кодов ошибок, отображаемых на дисплее прибора

Осушители воздуха имеют встроенную систему самодиагностики. В случае обнаружения какой-либо неисправности на дисплее осушителя высветится код ошибки

| Код ошибки | Причина | Способ устранения |
|------------|--|--|
| E2 | Поврежден датчик температуры и влажности | Обратитесь в ближайший сервисный центр |

Технические характеристики

| Параметр / Модель | EDM-25L |
|--|--------------|
| Производительность по осушению*, л/сутки | 25 |
| Объем бака для сбора конденсата, л | 6,5 |
| Номинальная мощность, Вт | 420 |
| Напряжение питания, В~Гц | 220-240 ~ 50 |
| Номинальный ток, А | 1,91 |
| Расход воздуха, м³/час | 195 |
| Уровень шума, дБ(А) | 48 |
| Хладагент | R290 |
| Степень защиты, IP | IPX0 |
| Класс электрозащиты | I класс |
| Размеры прибора (ШxВxГ), мм | 340x570x240 |
| Размеры упаковки (ШxВxГ), мм | 385x650x275 |
| Вес нетто/брутто, кг | 14,5/15,5 |

*Максимальная производительность достигается при влажности воздуха 80% и температуре +30 °С.

Срок эксплуатации

Срок эксплуатации прибора составляет 10 лет при условии соблюдения соответствующих правил по установке и эксплуатации.

Транспортировка и хранение

- Прибор должен храниться в упаковке изготовителя в закрытом помещении при температуре от + 4 до + 40 °С и относительной влажности до 85% при температуре 25 °С.
- Транспортирование и хранение прибора должно соответствовать указаниям манипуляционных знаков на упаковке.

Утилизация прибора

По истечении срока службы прибор должен подвергаться утилизации в соответствии с нормами, правилами и способами, действующими в месте утилизации. Не выбрасывайте прибор вместе с бытовыми отходами.

По истечении срока службы прибора, сдавайте его в пункт сбора для утилизации, если это предусмотрено нормами и правилами вашего региона. Это поможет избежать возможных последствий на окружающую среду и здоровье человека, а также будет способствовать повторному использованию компонентов изделия. Информацию о том, где и как можно утилизировать прибор можно получить от местных органов власти.

Дата изготовления

Дата изготовления указана на стикере на корпусе прибора, а также зашифрована в Code-128. Дата изготовления определяется следующим образом:

SN XXXXXXX XXXX XXXXXX XXXXX
 |
 месяц и год производства

Гарантия

Гарантийный срок составляем 3 года.
Гарантийное обслуживание осушителя

воздуха производится в соответствии с гарантийными обязательствами, перечисленными в гарантийном талоне.

Комплектация

1. Осушитель воздуха.
2. Инструкция
3. Гарантийный талон в инструкции

Сертификация продукции

Товар сертифицирован на территории Таможенного союза.

Товар соответствует требованиям:

ТР ТС 004/2011 «О безопасности низковольтного оборудования»,
ТР ТС 020/2011 «Электромагнитная совместимость технических средств»

Изготовитель:

SIА «Green Trace»,
LV-1004, Biekensalas iela, 21, Riga, Latvia

СИА «Грин Трейс»

ЛВ-1004, Латвия, Рига, ул. Бикенсалас, 21.
e-mail: info@greentrace.lv

Импортер и уполномоченное изготовителем лицо в РФ:

Общество с ограниченной ответственностью «Ай.Эр.Эм.Си.»
РФ, 119049, г. Москва,
Ленинский проспект, д. 6, стр.7, кабинет 14
Тел./факс: +7 (495) 2587485
e-mail: info@irmc.ru

Дата изготовления указывается на этикетке на приборе.

Изготовитель оставляет за собой право на внесение изменений в конструкцию и характеристики прибора.

Electrolux is a registered trademark used under license from AB Electrolux (publ.).

Электролюкс – зарегистрированная торговая марка, используемая в соответствии с Electrolux AB (публ.).

Сделано в Китае

Інструкція по експлуатації
сушильного мультикомплекса
EDM-25L

Дякуємо вам за зроблений вибір!

Ви вибрали першокласний продукт від Electrolux, який, ми сподіваємося, доставить Вам багато радості в майбутньому. Electrolux прагне запропонувати якомога більше широкий асортимент якісної продукції, який зможе зробити Ваше життя ще зручнішою, ви можете побачити кілька прикладів на обкладинці цієї інструкції.

А також отримати докладну інформацію на сайті www.home-comfort.in.ua, уважно вивчіть цей посібник, щоб правильно використовувати ваш новий водонагрівач і насолоджуватися його перевагами. ми гарантуємо, що він зробить ваше життя набагато комфортніше, завдяки легкості в використанні.

Адреси сервісних центрів ви можете знайти на сайті: www.home-comfort.in.ua або у вашого дилера.

Зміст

| | |
|---|----|
| Використані позначення | 17 |
| Правила безпеки | 17 |
| Призначення | 18 |
| Будова приладу | 18 |
| Сенсорна панель управління | 19 |
| Таблиця значень і покрокове управління | 20 |
| Корисні поради і рекомендації з експлуатації | 22 |
| Накопичення вигоди для кожного користувача | 23 |
| Підготовка приладу до роботи | 23 |
| Експлуатація приладу | 24 |
| Догляд та обслуговування | 24 |
| Пошук і усунення несправностей | 25 |
| Особливості роботи осушувача, які не є несправністю | 26 |
| Пояснення кодів помилок, що відображаються на дисплеї приладу | 27 |
| Техніческие характеристики | 27 |
| Термін експлуатації | 28 |
| Транспортування і зберігання | 28 |
| Утилізація приладу | 28 |
| Дата виготовлення | 28 |
| Гарантія | 28 |
| Комплектація | 28 |
| Гарантійний талон | 32 |



Примітка:

В тексті даної інструкції осушувач повітря може мати такі технічні назви, як осушувач, прилад, пристрій, апарат.

Використані позначення



Вимоги, недотримання яких може призвести до важкої травми або серйозного пошкодження обладнання. Вимоги, недотримання яких може призвести до серйозної травми або смерті.



Требования, несоблюдение которых может привести к серьезной травме или летальному исходу.

Примітка:

1. Якщо пошкоджений кабель живлення, він повинен бути замінений виробником або авторизованою сервісною службою або іншим кваліфікованим фахівцем, щоб уникнути серйозних травм.
2. Після установки осушувача електрична вилка повинна знаходитися в доступному місці.
3. Виробник залишає за собою право без попереднього повідомлення покупця вносити зміни в конструкцію, комплектацію або технологію виготовлення виробу з метою поліпшення його властивостей.
4. У тексті та цифрових позначеннях інструкції можуть бути допущені помилки.
5. Якщо після прочитання інструкції у Вас залишаться питання по експлуатації приладу, зверніться до продавця або в спеціалізований сервісний центр для отримання роз'яснень.
6. На виробі присутня технічна етикетка, на якій вказані технічні характеристики і інша корисна інформація про прилад.



Цей пристрій заповнений холодоагентом R290.

- Технічне обслуговування (виключаючи чистку пилових фільтрів) і ремонт осушувача, що працює на холодоагенті R290 має здійснюватися в спеціалізованих сервісних центрах після перевірки на безпеку пристрою, щоб мінімізувати ризик виникнення небезпечних

інцидентів.

- Екологічно безпечний холодоагент R290. Відноситься до групи ГФУ (HFC). Потенціал руйнування озону ODP = 0, потенціал глобального потепління GWP = 3. Нетоксичний.

Правила безпеки



Прилад повинен підключатися до окремого джерела електроживлення 220 - 240 В, 50 Гц. Підключати до цього джерела інші прилади не допускається.

Перед початком чищення або технічного обслуговування, а також при тривалій перерві в роботі вимкніть прилад і вийміть вилку з розетки.

Щоб уникнути витоку води, сильною шуму і т.п. встановіть прилад на рівній поверхні.

Перед повітряозабірним і повітровипускним отворами приладу залиште вільний простір шириною не менше 30 см.

Для забезпечення високої ефективності осушення закривайте вікна і двері приміщення, що обслуговується. Вікна та двері слід відкривати тільки для провітрювання приміщення.

При переміщенні приладу дотримуйте особливої обережності. Не бийте і не нахилийте його, не допускайте його падіння.

Щоб уникнути ураження електричним струмом заміну пошкодженого кабелю електроживлення повинні проводити тільки кваліфіковані спеціалісти сервісного центру.

Випаровувач осушувача розморожується в автоматичному режимі, при експлуатації в приміщенні при температурі нижче +18 °С. Процес розморожування автоматично запускається кожні 25 хвилин і займає близько 5 хвилин. Функція осушення повітря на час розморожування випарника може перериватися. Будь ласка, не відключайте осушувач від мережі електроживлення, при виконанні процесу розморожування випаровувача.

Прилад в процесі осушення повітря виділяє тепло. Залежно від розміру приміщення, температура повітря може збільшуватися на величину від 1 до 4 °С.



- Щоб уникнути виникнення пожежі, або ураження електричним струмом, а також пошкодження осушувача, необхідно захистити прилад від впливу водних бризок і попадання всередину крапель води та інших рідин.
- Уникайте використання і не відключайте осушувач від електричної мережі, виймаючи вилку з розетки, використовуйте кнопку вмикання / вимикання .
- Не засовуйте сторонні предмети в повітрязабірні ґрати осушувача. Це небезпечно, тому що вентилятор обертається з високою швидкістю.
- Не дозволяйте дітям гратися з осушувачем.

Призначення

Осушувач EDM-25L призначений для роботи в побутових приміщеннях.

- позбавить будинок від зайвої вологості;
- відновить оптимальний рівень вологості;
- очистить повітря від шкідливих домішок;

Осушувач Electrolux: звичайні завдання тепер вирішуються надзвичайно просто і швидко. Відповіді на кожній сторінці.

Будова приладу

1. Сенсорна панель управління
2. Вихід повітря
3. Приплив повітря
4. Ручки для переміщення приладу
5. Бак для збору конденсату
6. Патрубок для підключення шланга для безперервного відводу конденсату
7. Кольоровий індикатор поточного рівня вологості:
Червоний колір - 70% і більше
Зелений колір - 50% - 70%
Синій колір - 50% або менше

Лицьова сторона

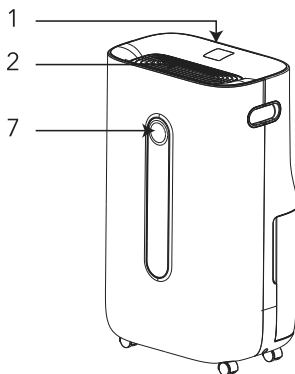

Мал. 1

Тильна сторона

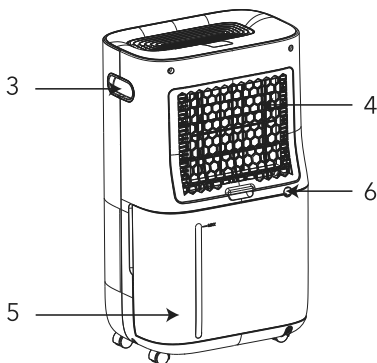

Мал. 2

Сенсорна панель управління

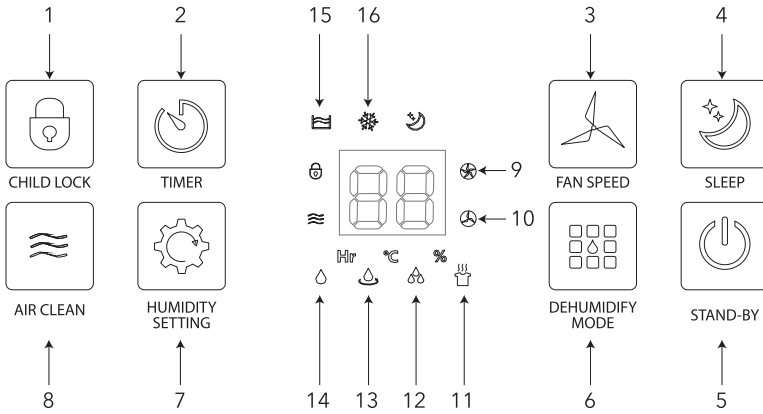

























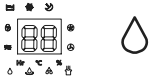

Мал. 3

Опис кнопок і індикаторів:

1. Дитячий замок
2. Налаштування Таймера
3. Налаштування швидкості роботи вентилятора
4. Нічний режим роботи
5. Вмикання/ вимикання приладу
6. Режими роботи приладу
7. Встановлення рівня вологості в діапазоні від 30% до 80% з кроком в 5%
8. Режим вентиляції та очищення повітря
9. Висока швидкість вентилятора
10. Низька швидкість вентилятора
11. Режим сушки одягу
12. Режим максимального осушення
13. Режим безперервного осушення
14. Режим осушення до заданого% вологості
15. Бак для збору конденсату наповнений
16. Режим розморожування

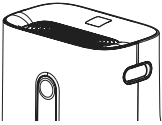
Таблиця значень і покрокове управління

| ВАШІ ЗАДАЧ | ВАШІ ДІЇ | РЕЗУЛЬТАТ НА ДИСПЛЕЇ ОСУШУВАЧА | РЕЗУЛЬТАТ НА ДИСПЛЕЇ ОСУШУВАЧА |
|--|--|--|---|
|  | Вмикання/ Вимкання | Включити / Вимкнути прилад |  |
|  | Збільшення необхідного рівня вологості | При натисканні цієї кнопки вибирається необхідний% вологості в діапазоні від 30% до 80%. |  |
|  | Зниження необхідного рівня вологості | |  |
|  FAN SPEED | Зміна швидкості обертання вентилятора | Одне натискання - вентилятор працює на максимальній швидкості. На дисплеї загоряється відповідний індикатор. |  |
| | | Друге натискання - вентилятор працює на мінімальній швидкості. На дисплеї загоряється відповідний індикатор. |  |
|  CHILD LOCK | Включити режим від випадкового натискання дитиною | Під час натискання кнопки протягом 5 секунд, для блокування. На дисплеї загориться відповідний індикатор. Для розблокування натиснути і утримувати кнопку протягом 5 секунд. |  |
|  TIMER | Налаштувати відкладений період роботи приладу до автоматичного відключення | Натиснути кнопку TIMER. На дисплеї загоряється відповідний індикатор. Встановити бажаний період роботи пристрою до автоматичного відключення в діапазоні від 1-24 годин. На дисплеї горить індикатор "Hr". Для виходу з режиму TIMER натиснути кнопку TIMER ще раз. Індикатор "Hr" згасне. |  |
|  SLEEP | Перевести осушувач в нічний режим роботи | Натиснути кнопку SLEEP. На дисплеї загоряється відповідний індикатор. Осушувач переходить в режим роботи з мінімальною швидкістю вентилятора. Включається відповідний індикатор. |  |
|  AIR CLEAN | Включити режим високо- ефективної очистки повітря від шкідливих домішок, плісняви, грибків, вірусів і запахів. | Натиснути кнопку "AIR CLEAN" на панелі управління. Включиться вентилятор, вибрати швидкість роботи вентилятора, запуститься режим очищення повітря за допомогою фільтра тонкого очищення HEPA 11, компресор вимикається. |  |

| ВАШІ ЗАДАЧ | ВАШІ ДІЇ | РЕЗУЛЬТАТ НА ДИСПЛЕЇ ОСУШУВАЧА | РЕЗУЛЬТАТ НА ДИСПЛЕЇ ОСУШУВАЧА |
|--|---|---|---|
|  <p>DEHUMIDIFY MODE</p> | Включити режим осушення повітря до заданого% вологості | Послідовне натискання на кнопку "Режим роботи" до включення відповідного індикатора |  |
| | Включити режим безперервного осушення повітря | Послідовне натискання на кнопку "Режим роботи" до включення відповідного індикатора |  |
| | Включити режим максимального осушення воздуха | Послідовне натискання на кнопку "Режим роботи" до включення відповідного індикатора |  |
| | Включити режим сушіння одягу | Послідовне натискання на кнопку "Режим роботи" до включення відповідного індикатора |  |
| Значення функцій, які працюють в автоматичному і заданому режимах і завжди відображаються на дисплеї | | | |
| Поточний рівень вологості в приміщенні | Відображається під час роботи приладу. |  | |
| Поточний рівень вологості в приміщенні. В процесі роботи осушувача колірний індикатор на передній панелі відображає поточний рівень вологості в приміщенні: Червоний колір - 70% і більше; Зелений колір - 50% - 70%; Синій колір - 50% або менше. | Відображається під час роботи приладу |  | |
| Заданий рівень вологості | Відображається під час установки бажаного рівня вологості. |  | |
| Розморожування | Відображається під час роботи приладу в режимі відтавання. Це необхідна захисна функція приладу при температурі повітря нижче 12 ° C; використовувати прилад при температурі нижче 5 ° C не рекомендується. |  | |
| Індикатор заповнювання бака конденсатом * | Відображається в той час, коли бак повністю заповнений конденсатом. |  | |

* Конденсат - це вода, зібрана пристроєм в процесі осушення повітря і одягу.

Корисні поради і рекомендації з експлуатації

«Як усунути надлишкову вологу в будинку»

«Проблеми надмірної вологості найчастіше виникають у ванній кімнаті, а в регіонах з підвищеною вологістю повітря (наприклад, у моря) і у всьому будинку. Наслідки очевидні - на стінах і стелі з'являється цвіль, а повітря наповнюється неприємним запахом. Поширеними негативними наслідками появи цвілі є захворювання верхніх дихальних шляхів, астма, пневмонія, синусит, сухий кашель, шкірні висипання, розлад шлунка, головні болі, носові кровотечі. З проблемою цвілі прийнято боротися кардинально - за допомогою ремонту, але осушувач готовий зупинити стихійне лихо в вашому домі. Ви відразу помітите результат його роботи: повний бак вологи - якраз та підступна підвищена вологість, яка може зіпсувати здоровий мікроклімат і свіжий ремонт вашого будинку».

«Оптимальний рівень вологості в будинку»

«Зверніть увагу на класифікацію рівнів відносної вологості повітря в приміщенні:

- 20% і нижче - екстремально низька;
- 30-40% - низька;
- 40-55% - оптимальна;
- 60-65% - підвищена;
- 70-75% - висока;
- 80% і вище - екстремально висока.

Тепер у вас відразу виникне питання: а як же осушувач, запрограмований висушувати повітря і одяг, збереже оптимальну вологість в будинку? Працюючи в режимі осушення повітря, прилад припинить виконання цього завдання, коли досягне рівня заданої вологості, а після самостійно відключиться. Робота осушувача відновиться тоді, коли рівень вологості знову буде високим».

«Виконання завдань за заданим графіком»

«Високоорганізованим, економним і «Високоорганізованим, економним і зайнятим людям вкрай важливо, щоб все працювало за заданим графіком, без зайвих витрат і додаткового контролю. Уявіть ситуацію: вам необхідно просушити одяг в той час, коли ви будете на роботі, щоб

до вашого повернення мокра білизна не заважала виконанню інших домашніх справ. З метою економії електроенергії багато сімей включають електроприлади в нічний час доби, використовуючи вигоду низького «нічного» тарифу на електроенергію. Ми наділили осушувач такою функцією, а також встановили таймер для вашої зручності».

«Як очистити повітря в будинку»

«Якщо ви замислюєтеся про очищення повітря в будинку, осушувач допоможе вам в цьому. В першу чергу його необхідно використовувати в кімнатах, де Ви проводите найбільшу кількість часу: спальня, дитяча, вітальня, кухня. При відкритих вікнах в кімнату з повітрям надходить велика кількість шкідливих домішок. Процес приготування їжі також залишає запахи, з якими хотілося б розлучитися. В осушувачі встановлений протипиловий фільтр грубої очистки, що миється, який захищає осушувач від попадання дрібних предметів. Додатково сушильний мультикомплекс оснащений змінним високоефективним фільтром тонкого очищення HEPA 11. Фільтр затримує до 99% частинок розміром від 0,3 мкм, в тому числі спори цвілі, які неминуче присутні в приміщенні, де існує проблема підвищеної вологості. Осушувач допоможе вам дихати тільки чистим повітрям.

Функція безперервного дренажу конденсату.

Осушувач опціонально може працювати в режимі безперервного відведення конденсату, без використання бака. Даний режим дозволить використовувати осушувач в режимі максимальної продуктивності 24 години на добу. У комплекті є зливний шланг довжиною 0,3 метра. До нього можна підключити подовжувач шланг відповідного діаметру, з підключенням до каналізації, або вивести шланг на вулицю.

Екологічно безпечний холодоагент R290.

Відноситься до групи ГФУ (HFC). Потенціал руйнування озону ODP = 0, потенціал глобального потепління GWP = 3. Характеризується низькою вартістю і нетоксичний. Для порівняння у холодоагенту R134a потенціал глобального потепління GWP = 1300. Екологічно безпечний холодоагент R290.

«Нічний тариф - управління енерговитратами»

«З появою кожного нового електроприладу в будинку, ви відразу починаєте рахувати енерговитрати. І незважаючи на те, що корисність приладів очевидна, вам би не хотілося витратити великі гроші за електроенергію. Ефективним методом економії стало використання «нічного тарифу». Виходить, що частина побутових завдань з використанням електроприладів вам вигідніше вирішувати вночі. Встановіть таймер на нічний час доби, і всі поставлені завдання будуть вирішені в режимі економії сімейного бюджету».

«Одяг після сушки як новий»

Осушувач встановлює в вашому домі традицію швидкої, якісної і дбайливого сушіння одягу. Ви сміливо можете залишити в минулому ситуації, коли:

- речі сушаться дуже довго (традиційна сушка);
- сушильні барабани псували якісний одяг і білизна, а вовняні речі «сідали».

Коли осушувач працює в режимі «Сушки одягу»:

- речі сохнуть швидко;
- одяг не мнеться (потік повітря розправляє складки);
- білизна зберігає свою структуру (потік повітря створює делікатну сушку).

Осушувач стане головним побутовим приладом в зимову пору року і дощову погоду. Якщо Ви займаєтеся зимовими видами спорту або просто любите проїхатись з дітьми з гірки і пограти в сніжки, то напевно після повернення додому замислюєтеся, скільки часу потрібно, щоб просушити весь одяг і взуття?

А якщо хтось із вас забув удома парасольку і повернувся наскрізь мокрий? На ці питання буде одна відповідь: включайте осушувач в режимі «Сушіння одягу» і через 3-4 години весь одяг знову стане сухим».



Осушувач не повинен бути підданий потраплянню на нього водяних крапель, потоку води і будь-яких рідин.

Забороняється:

- розміщувати на панелі приладу мокрі і вологі речі: прилад повинен знахо-

- дитися на відстані не менше 60 см від об'єктів сушки, вологих предметів;
- розміщувати прилад таким чином, щоб на його панель управління і жалюзі потрапляли краплі води або іншої рідини, що падають вертикально (наприклад, що капає вода зі стелі);
- розміщувати прилад на мокрій підлозі;
- приймати душ поруч з працюючим приладом;
- виконувати будь-які інші дії, в процесі яких вода або інші рідини можуть потрапити на прилад.

Накопичення вигоди для кожного користувача**Зощадує час:**

- швидка сушка одягу;
- швидке осушення повітря;

Електроенергію:

- можливість роботи приладу в нічний час (економний тариф)
- в 3 рази економічніше електричного осушення (при використанні тепловентиляторів, сушильних машин)

Місце:

- компактний розмір приладу

Зберігає і береже:

- одяг;
- ремонт в будинку (запобігає появі цвілі);
- оптимальний рівень вологості;
- чистоту повітря;
- тишу

Забезпечує надійність і безпеку:

- авторестарт при відключенні електрики;
- захист від протікання;
- конструктивні для намотування кабелю;
- не має гострих кутів

Створює зручність експлуатації:

- встановлення часу за таймером (включення / виключення);
- автоматичний відведення конденсату;
- автоматичний режим роботи в залежності від рівня вологості

Мобільний:

- пересувається за допомогою коліщаток;
- має зручні ручки для переміщення приладу;
- компактний розмір

Універсальний:

- використання на кухні, у вітальні, дитячій, передпокої, лоджії (балконі), в домашній лазні і т.п.

Створює і зберігає здорову атмосферу:

- очищення повітря від пилу і зважених часток
- видалення шкідливих речовин і неприємних запахів

Підготовка приладу до роботи

1. Вставте штекер із розетки приладу в розетку мережі електроживлення з відповідними параметрами. Натисніть кнопку ВКЛ / ВИКЛ 
2. Переконайтеся, що бак встановлений правильно. Якщо бак заповнений водою або неправильно встановлений, то висвітлиться індикатор заповнення бака 
3. Для відключення приладу повторно натисніть кнопку ВКЛ / ВИКЛ. (При короткочасному відключенні вилку з розетки виймати не потрібно) 

Експлуатація приладу

Злив конденсату

- a.** Ручка для зручного перенесення бака для збору конденсату

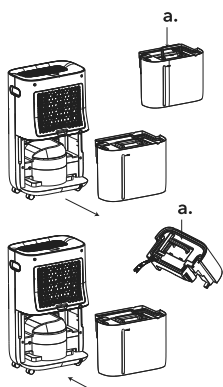

Мал. 4
Зручне витяг наповненого конденсатом бака.

1. При заповненні бака висвічується індикатор .

2. Не виймайте бак при працюючому приладі. Це може привести до протікання води.
3. Утримуючи бак двома руками, потягніть його на себе і повністю витягніть його з корпусу приладу.
4. Злийте воду і очистіть бак, потім встановіть його в початкове положення.
5. Прилад включиться тільки в тому випадку, якщо бак встановлений правильно.

Безперервне відведення конденсату (без використання бака)

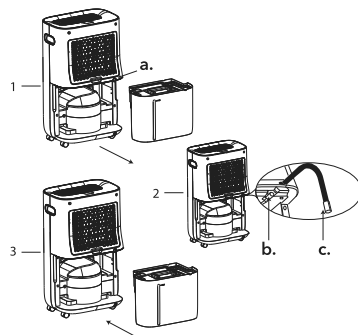

Мал. 5

Правильна установка і розташування шланга для відведення конденсату.

- a.** Патрубок для підключення шланга для безперервного відводу конденсату
- b.** Патрубок для підключення
- c.** Шланг для дренажу

Якщо у вас є можливість відводити конденсат в каналізацію, або на вулицю, можна не використовувати бак для збору конденсату. Для цього використовуйте шланг з внутрішнім діаметром 10 мм.

На зворотній стороні осушувача розташований патрубок для підключення шланга і організації безперервного відведення конденсату.

1. Зніміть бак для збору конденсату
2. Підключіть шланг до патрубка. Переконайтеся, що шланг надійно зафіксований.
3. Шланг повинен бути прокладений рівно і без вигинів.
4. Встановіть бак для збору конденсату в його початкове положення.
5. Забезпечити стік конденсату. Різниця

висоти між точкою приєднання шланга і точкою зливу повинна бути не менше 10 см.

Догляд та обслуговування

- На повітряозабірній і повітровипускній решітках може накопичуватися пил, тому регулярно проводьте чистку приладу.
- Для чищення використовуйте м'яку бавовняну тканину, змочену в теплому мильному розчині.
- Щоб уникнути пошкодження приладу та ураження електричним струмом, не лейте на нього воду.

При забрудненні повітряного фільтра пилом зменшується витрата повітря, і знижується продуктивність приладу. Рекомендується перевіряти і чистити фільтри кожні 2 тижні. Перед чищенням, щоб уникнути ураження електричним струмом, обов'язково відключайте прилад від електромережі.

Для підтримки високої ефективності по очищенню повітря від шкідливих домішок і запахів необхідно проводити заміну фільтра HEPA 11 з періодичністю 1 раз в 6 місяців.

Для проведення чищення виконайте всі зазначені на Мал.6 дії:

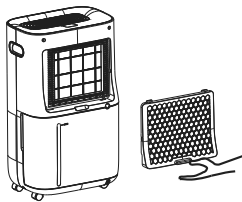

Змінний фільтр тонкого очищення HEPA 11

Мал. 6

Відкрийте повітряозабірні ґрати. Проведіть чистку. При необхідності замініть фільтр HEPA. Встановіть решітку на місце.

Автоматичний захист компресора

Компресор включається із затримкою 3 хвилини після відключення (функція захи-

сту від частих пусків). Тобто, якщо включити прилад відразу ж після відключення, то він почне працювати на осушення тільки через 3 хвилини.



Прилад вірно працює в діапазоні температур від +5 °С до +32 °С. Використовувати прилад при температурі нижче +4 °С не рекомендується.

Монтаж

Щоб уникнути протікання води, сильного шуму і т. п. встановіть прилад на рівній поверхні.

Перед повітряозабірним і повітряним отворами приладу залиште вільний простір шириною не менше 30 см

Переміщення приладу

1. Перед переміщенням приладу вимкніть його, витягніть вилку з розетки і злийте воду з бака.
2. Для переміщення приладу з кімнати в кімнату передбачені ролики.
3. Перед включенням приладу переконайтеся, що бак встановлений правильно.

Перед тривалою перервою в роботі

1. Очистіть і висушіть бак.
2. Очистіть фільтр, повітряозабірну і повітровипускні решітки.
3. Накрийте чим-небудь прилад, захистивши його від попадання пилу. Зберігайте прилад в сухому і прохолодному місці.

Тривале використання

При тривалому використанні приладу кімнатна температура може піднятися на 1-4 °С.

Пошук і усунення несправностей



Якщо усунути несправність не вдалося, зверніться в сервісний центр. Не намагайтеся самостійно ремонтувати прилад.

| Несправність | Причина | Спосіб усунення |
|------------------------------|--|---|
| Прилад не працює | 1. Відключено електроживлення | Подайте електричне живлення |
| | 2. Вилка не підключена до розетки | Вставте вилку в розетку |
| | 3. Бак неправильно встановлений або заповнений водою | Злийте воду і правильно встановіть бак. Після закінчення циклу відтавання |
| | 4. Спрацював захист від заморожування | Після закінчення циклу відтавання автоматично включиться режим осушення |
| Недостатня продуктивність | 1. Засмічений фільтр | Промийте фільтр |
| | 2. В приміщенні відкриті вікна і двері | Зачиніть вікна та двері |
| | 3. Наявність сторонніх предметів біля повітровипускних або повітрязабірних отворів | Приберіть сторонні предмети від повітровипускних або повітрязабірних отворів |
| Сильний шум | 1. Прилад нестійкий встановлений | Правильно встановіть прилад |
| | 2. Засмічений фільтр | очистіть фільтр |
| Осушувач припинив працювати | Температура в приміщенні вище або нижче допустимого діапазону функціонування приладу від +5 до + 32 °С | Осушувач автоматично включиться при досягненні температури в кімнаті допустимого діапазону. |
| Повільно сохнуть вологі речі | Температура в приміщенні близька до нижнього допустимого значення | Вологі речі можуть повільно сохнути при низькій температурі в приміщенні |

Особливості роботи осушувача, які не є несправністю

1. Періодичні зупинки в процесі роботи осушувача.

Причина: періодично запускається функція розморожування. Під час розморожування функція осушення тимчасово призупиняється.

2. Низька продуктивність осушення.

Причина: продуктивність осушення знижується разом зі зниженням температури в приміщенні і зниженням% вологості. Дивіться графік залежності продуктивності приладу від оточуючих умов в приміщенні.

3. Вологість в приміщенні не знижується.

Причини: Площа що обслуговується приміщення істотно більше рекомендованої; вікна і двері в приміщенні відкриті; осушувач працює в одному приміщенні разом з іншими приладами, що виділяють водяну пару (наприклад парової обігрівач, вертикальний відпарювач для одягу тощо)

4. Неприємний запах.

Причини: Джерелом запаху можуть бути стіни, фурнітура або інші предмети інтер'єру приміщення де працює осушувач.

5. Осушувач видає різні звуки в процесі роботи.

Причини: звук може бути наслідком руху холодоагенту і автоматично припиниться або стане істотно тихіше після переходу пристрою в штатний режим роботи.

6. Наявність води в баку для збору конденсату.

Причини: кожен пристрій проходить ряд контрольних тестів на заводі перед відвантаженням на склад, в результаті невелика кількість води залишається в трубі веде від випарника до баку для збору конденсату.

7. Загорівся індикатор FULL.

Причини: коли бак для збору конденсату повністю наповнений водою. загоряється індикатор FULL, для нагадування про необхідність злити воду для продовження роботи.

Пояснення кодів помилок, що відображаються на дисплеї приладу

Осушувачі повітря мають вбудовану систему самодіагностики. У разі виявлення будь-якої

несправності на дисплеї осушувача висвітлиться код помилки

| Код помилки | Причина | Спосіб усунення |
|-------------|---|--------------------------------------|
| E2 | Обрив, або коротке замикання датчика температури теплообмінника | Зверніться до найближчого сервісного |

Технічні характеристики

| Параметр / Модель | EDM-25L |
|-------------------------------------|--------------|
| Продуктивність по осушенню,* л/сут. | 25 |
| Обсяг бака для конденсату, л | 6,5 |
| Номінальна потужність, Вт | 420 |
| Напруга живлення, В/Гц | 220-240 ~ 50 |
| Номінальний струм, А | 1,91 |
| Витрата повітря, м³/год | 195 |
| Рівень шуму, дБ (А) | 48 |
| Холодоагент | R290 |
| Ступінь захисту, IP | IPX0 |
| Клас електрозахисту | I клас |
| Розміри приладу (ШхВхГ), мм | 340x570x240 |
| Розміри упаковки (ШхВхГ), мм | 385x650x275 |
| Вага нетто/Вага брутто, кг | 14,5/15,5 |

* Максимальна продуктивність досягається при вологості повітря 80% і температурі +30 °С.

Термін експлуатації

Термін експлуатації приладу складає 10 років за умови дотримання відповідних щих правил по установці і експлуатації.

Транспортування і зберігання

- Прилад повинен зберігатися в упаковці вироб-ника в закритому приміщенні при температурі від + 4 до + 40 °С і відносній вологості до 85%при температурі 25 °С.
- Транспортування і зберігання при-ладу по-винно відповідати вказівкам маніпуляційних знаків на упаковці.

Утилізація приладу

Після закінчення терміну служби прилад може бути піддано утилізації відповідно до норм, правил і способів, що діють в місці утилізації.

Не викидайте пристрій разом з побутовими відходами.

Після закінчення терміну служби приладу, здавайте його в пункт збору для утилізації, якщо це передба-чено нормами і правилами вашого регіону. Це допо-може уникнути можливих наслідків на навколишнє середо-вище і здоров'я людини, а також буде спри-яти повторному використанню компонентів виробу.

Інформацію про те, де і як можна утилізувати прилад можна отримати від місцевих органів влади.

Дата виготовлення

Дата виготовлення вказана на стікері на корпусі приладу, а також зашифрована в Code-128. Дата виготовлення визначається наступним чином:

SN XXXXXXXX XXXX XXXXXXXX XXXXX

а - місяць і рік виробництва

Гарантія

Гарантійне обслуговування приладу про-водиться відповідно до гарантійних зобов'язань, перерахо-ваних в гарантійному талоні.

Комплектація

1. Осушувач повітря
1. Інструкція
1. Гарантійний талон в інструкції

Виробник:

СІА «Грін Трейс»
ЛВ-1004 Латвія, Рига, вул. Бікенсалас, 21.
e-mail: info@greentrace.lv

SIA «Green Trace»,
LV-1004, Biekensalas iela, 21, Riga, Latvia

Імпортер в Україні:

ТОВ «Євровелл»вул. Чаадаєва, 2-б, м. Київ,
Україна, 03148тел.: +38 (044) 407-32-27
shop@eurowell.org.ua www.eurowell.org.ua

Дата виготовлення вказується на етикетці на приладі.

Виробник залишає за собою право на вне-сення змін в конструкцію і характеристики приладу.

Electrolux is a registered trademark used under license from AB Electrolux (publ.).
Електролюкс – зареєстрована торгова марка, яка використовується відповідно до ліцензії Electrolux AB (публ.).

Виготовлено в Китаї

Гарантийный талон

Настоящий документ не ограничивает определенные законом права потребителей, но дополняет и уточняет оговоренные законом обязательства, предполагающие соглашение Сторон, либо договор

Подаряем вас с приобретением техники отличного качества!

Убедительно просим вас во избежание недоразумений до установки/эксплуатации изделия внимательно изучить его инструкцию по эксплуатации. В конструкцию, комплектацию или технологию изготовления изделия, с целью улучшения его технических характеристик, могут быть внесены изменения. Такие изменения вносятся без предварительного уведомления Покупателя и не влекут обязательства по изменению/улучшению ранее выпущенных изделий.

Дополнительную информацию по продукту вы можете получить у Продавца или по нашей информационной линии в г. Москве:

Тел. 8-800-500-07-75

(По России звонок бесплатный, круглосуточно 24/7/365).

E-mail: customer@home-comfort.ru

Адрес в интернете:

www.home-comfort.ru

Внешний вид и комплектность изделия

Тщательно проверьте внешний вид изделия и его комплектность, все претензии по внешнему виду и комплектности предъявляйте Продаву при покупке изделия. Гарантийное обслуживание купленного вами прибора осуществляется через Продава, специализированные сервисные центры или монтажную организацию, проводящую установку прибора (если изделие нуждается в специальной установке, подключении или сборке). По всем вопросам, связанным с техобслуживанием изделия, обращайтесь в специализированные сервисные центры. Подробная информация о сервисных центрах, уполномоченных осуществлять ремонт и техническое обслуживание изделия, находится на вышеуказанном сайте.

Заполнение гарантийного талона

Внимательно ознакомьтесь с гарантийным талоном и проследите, чтобы он был правильно заполнен и имел штамп Продава. При отсутствии штампа Продава и даты продажи (либо кассового чека с датой продажи) гарантийный срок исчисляется с даты производства изделия.

Запрещается вносить в гарантийный талон какие-либо изменения, а также стирать или переписывать указанные в нем данные. Гарантийный талон должен содержать: наименование и модель изделия, его серийный номер, дата продажи, а также имеется подпись уполномоченного лица и штамп Продава.

В случае неисправности прибора по вине изготовителя обязательство по устранению неисправности будет возложено на уполномоченного изготовителем организацию. В данном случае покупатель вправе обратиться к Продаву.

Ответственность за неисправность прибора, возникшую по вине организации, проводящей установку (монтаж) прибора возлагается на монтажную организацию. В данном случае необходимо обратиться к организации, проводящей установку (монтаж) прибора.

Для установки (подключения) изделия (если оно нуждается в специальной установке, подключении или сборке) рекомендуем обращаться в специализированные сервисные центры, где можете воспользоваться услугами квалифицированных специалистов. Продавец, уполномоченная изготовителем организация, импортер и изготовитель не несут ответственности за недостатки изделия, возникшие из-за его неправильной установки (подключения).

Область действия гарантии

Обслуживание в рамках предоставленной гарантии осуществляется только на территории РФ и распространяется на изделия, купленные на территории РФ.

Настоящая гарантия не дает права на возмещение и покрытие ущерба, произошедшего в результате передачи или регулировки изделия, без предварительного письменного согласия изготовителя, с целью приведения его в соответствие с национальными или местными техническими стандартами и нормами безопасности, действующими в любой другой стране, кроме РФ, где это изделие было первоначально продано.

Настоящая гарантия распространяется на производственные или конструкционные дефекты изделия

Выполнение ремонтных работ и замена дефектных деталей изделия специалистами уполномоченного сервисного центра производится в сервисном центре или непосредственно у Покупателя (по усмотрению сервисного центра). Гарантийный ремонт изделия выполняется в срок не более 45 дней. В случае если во время устранения недостатков товара станет очевидным, что оно не будет устранено в определенный соглашением Сторон срок, Стороны могут заключить соглашение о новом сроке устранения недостатков товара.

Гарантийный срок на комплектацию изделия (детали, которые могут быть сняты с изделия без применения каких-либо инструментов, т.е. ящики, полки, решетки, корзины, насадки, щетки, трубки, шланги и др. подобные комплектующие) составляет 3 (три) месяца. Гарантийный срок на новые комплектующие, установленные на изделие при гарантийном или платном ремонте, либо приобретенные отдельно от изделия, составляет 3 (три) месяца со дня выдачи отремонтированного изделия Покупателю, либо продажи последнему этих комплектующих.

Настоящая гарантия не распространяется на:

- периодическое обслуживание и сервисное обслуживание изделия (чистку, замену фильтров или устройств, выполняющих функции фильтров);
- любые адаптации и изменения изделия, в т.ч. с целью усовершенствования и расширения обычной сферы его применения, которая указана в Инструкции по эксплуатации изделия, без предварительного письменного согласия изготовителя;
- аксессуары, входящие в комплект поставки.

Настоящая гарантия также не предоставляется в случаях, если недостатки в результате:

- использования изделия не по его прямому назначению, не в соответствии с его Инструкцией по эксплуатации, в том числе эксплуатации изделия с перегрузкой или совместно со вспомогательным оборудованием, не рекомендуемым Продавом, уполномоченной изготовителем организацией, импортером, изготовителем;
- наличия на изделии механических повреждений (сколов, трещин и т.д.), воздействий на изделие чрезмерной силы, химически агрессивных веществ, высоких температур, повышенной влажности/запыленности, концентрированных паров, если что-либо из перечисленного стало причиной неисправности изделия;
- ремонта/наладки/инсталляции/адаптации/пуска изделия в эксплуатацию не уполномоченными на то организациями/лицами;
- недобросовестного обращения с устройством, ставшего причиной физических, либо косметических повреждений поверхности;
- если нарушены правила транспортировки/хранения/монтажа/эксплуатации;
- стихийных бедствий (пожар, наводнение и т.д.) и других причин, находящихся вне контроля Продава, уполномоченной изготовителем организацией, импортера, изготовителя и Покупателя, которые причинили вред изделию;
- неправильного подключения изделия к электрической или водопроводной сети, а также неисправностей (несоответствие рабочих параметров) электрической или водопроводной сети и прочих внешних сетей;
- дефектов, возникших вследствие попадания внутрь изделия посторонних предметов, жидкостей, кроме предусмотренных инструкцией по эксплуатации, насекомых и продуктов их жизнедеятельности и т.д.;
- необходимости замены ламп, фильтров, элементов питания, аккумуляторов, преобразователей, а также стеклянных/фарфоровых/материалов и перемешивающую и другую детали и других дополнительных быстросъёмных/всасывающих/сменных деталей изделия, которые имеют собственный ограниченный период работоспособности, в связи с их естественным износом;
- дефектов системы, в которой изделие использовалось как элемент этой системы.

Собные условия гарантийного обслуживания кондиционеров

Настоящая гарантия не распространяется на недостатки работы изделия в случае, если Покупатель по своей инициативе (без учета соответствующей информации Продава) выbral и купил кондиционер надлежащего качества, но по своим техническим характеристикам не предназначенный для помещения, в котором он был впоследствии установлен Покупателем.

Уважаемый Покупатель!

Напомним, что некавалифицированный монтаж кондиционеров может привести к его неправильной работе и, как следствие, к выходу изделия из строя. Монтаж данного оборудования должен производиться согласно документу СТО НОСТАНДРОЙ 2.23-2011 о «Монтаже и пуско-наладке испарительных компрессорно-конденсаторных блоков бытовых систем кондиционирования в зданиях и сооружениях» с обязательным проведением пуско-наладочных работ и обязательным заполнением протокола о приеме оборудования после проведения пуско-наладочных работ.

В случае возникновения в кондиционере недостатков в результате нарушения порядка их установки гарантия не распространяется. Гарантию на монтажные работы и связанные с ними недостатки в работе изделия несет монтажная организация.

Собные условия эксплуатации кондиционеров

Настоящая гарантия не предоставляется, когда по требованию/желанию Покупателя в нарушение действующих в РФ требований СНиПов, стандартов и иной технической документации, был неправильно подобран и куплен кондиционер(-ы) для конкретного помещения; были неправильно смонтирован(-ы) (установлен(-ы)) блок(-и) кулленного Покупателем кондиционера. Также обращаем внимание Покупателя на то, что в соответствии с Жилищным Кодексом РФ Покупатель обязан согласовать монтаж кулленного кондиционер(-ов) с эксплуатирующей организацией и компетентными органами исполнительной власти субъекта Российской Федерации. Продавец Уполномоченная изготовителем организация, Импортер, Изготовитель снимают с себя всюкую ответственность за любые неблагоприятные последствия, связанные с использованием кулленного кондиционер(-ов) без утвержденного плана монтажа и разрешения вышеуказанных организаций.

Памятка по уходу за кондиционером:

1. раз в 2 недели (при интенсивной эксплуатации чаще), контролируйте чистоту воздушных фильтров во внутреннем блоке (см. инструкцию по эксплуатации);
2. защитные свойства этих фильтров основаны на электростатическом эффекте, поэтому даже при незначительном загрязнении фильтр перестает выполнять свои функции;
2. один раз в год необходимо проводить профилактические работы, включающие: с себя очистку от пыли и грязи теплообменника внутреннего и внешнего блоков, проверку датчиков, диагностика кондиционера в зимних условиях компонентов кондиционера, чистку дренажной системы. Данная процедура предотвратит появление неисправности и обеспечит надежную работу вашего кондиционера;
3. раз в год (лучше весной), при необходимости, следует вычистить теплообменник наружного блока и проверить работу кондиционера на всех режимах. Это обеспечит надежную работу вашего кондиционера;
4. необходимо учесть, что эксплуатация кондиционера в зимних условиях имеет ряд особенностей. При крайне низких температурах: от -10 °C и ниже для кондиционеров не инверторного типа и от -15 °C и ниже для кондиционеров инверторного типа рекомендуется использовать кондиционер только в режиме вентиляции. Запуск кондиционера для работы в режимах охлаждения или обогрева может привести к сбоям в работе кондиционера и поломке компрессора. Если на улице отрицательная температура, а конденсат (вода из внутреннего блока) выводится на улицу, то возможно замерзание воды в дренажной системе и, как следствие, конденсат будет вытекать из поддона внутреннего блока в помещение.

Покупатель предупрежден о том, что если товар отнесен к категории това-

ров, предусмотренных «Перечнем непродовольственных товаров надлежащего качества, не подлежащих возврату или обмену на аналогичный товар другого размера, формы, габарита, фасона, расцветки или комплектации» Пост. Правительства РФ № 55 от 19.01.1998 он не вправе требовать обмена купленного изделия в порядке ст. 25 Закона «О защите прав потребителей» и ст. 502 ГК РФ. С момента подписания Покупателем Гарантийного талона считается, что:

- вся необходимая информация о купленном изделии и его потребительских свойствах предоставлена Покупателю в полном объеме, в соответствии со ст. 10 Закона «О защите прав потребителей»;
- покупатель получил Инструкцию по эксплуатации купленного изделия на русском языке и

.....

- покупатель ознакомлен и согласен с условиями гарантийного обслуживания/особенностями эксплуатации купленного изделия;
- покупатель претензий к внешнему виду/комплектности купленного изделия не имеет.

.....

Отметить здесь, если работа изделия проверялась в присутствии Покупателя.

Подпись Покупателя:

.....

Дата:.....

.....

ИЗЫМАЕТСЯ МАСТЕРОМ ПРИ ОБСЛУЖИВАНИИ/ВИЛУЧАЕТСЯ МАЙСТРОМ ПРИ ОБСЛУГОВУВАННІ

ТАЛОН НА ГАРАНТИЙНОЕ ОБСЛУЖИВАНИЕ/ ТАЛОН НА ГАРАНТІЙНЕ ОБСЛУГОВУВАННЯ



Electrolux

Модель/ Модель:

Серийный номер/ Серійний номер:

Дата покупки/Дата покупки:

Штамп продавца/ Штамп продавця

Дата пуска в эксплуатацию/ Дата пуску в експлуатацію:

.....

Штамп организации, производившей пуск в эксплуатацию/

Штамп організації, що робила пуск в експлуатацію

ИЗЫМАЕТСЯ МАСТЕРОМ ПРИ ОБСЛУЖИВАНИИ/ВИЛУЧАЕТСЯ МАЙСТРОМ ПРИ ОБСЛУГОВУВАННІ

ТАЛОН НА ГАРАНТИЙНОЕ ОБСЛУЖИВАНИЕ/ ТАЛОН НА ГАРАНТІЙНЕ ОБСЛУГОВУВАННЯ



Electrolux

Модель/ Модель:

Серийный номер/ Серійний номер:

Дата покупки/Дата покупки:

Штамп продавца/ Штамп продавця

Дата пуска в эксплуатацию/ Дата пуску в експлуатацію:

.....

Штамп организации, производившей пуск в эксплуатацию/

Штамп організації, що робила пуск в експлуатацію

Гарантійний талон

Даний документ не обмежує визначені законом права споживачів, але доповнює й уточнює передбачені законом зобов'язання, що передбачають угоду сторін або договір.

Правильне заповнення гарантійного талону

Уважно ознайомтеся з гарантійним талоном і простежте, щоб він був правильно заповнений і мав штамп Продавця. При відсутності штампа Продавця і дати продажу (або касового чека з датою продажу) гарантійний термін виробу відліковується з дати виробництва виробу. Для газових котлів, колонок, спліт-систем і фенкоілов слід також обов'язково вказувати дату введення в експлуатацію і штамп авторизованої організації, що здійснювала введення в експлуатацію.

Зовнішній вигляд і комплектність виробу

Ретельно перевірте зовнішній вигляд виробу і його комплектність, усі претензії стосовно зовнішнього вигляду і комплектності виробу пред'являйте Продавцеві при покупці виробу.

Установка (підключення) виробу

З метою Вашої безпеки установка (підключення) виробів, що працюють на газі, допускається винятково фахівцями й організаціями, що мають ліцензії на даний вид робіт. Продавець (виробник) не несе відповідальності за недоліки виробу, що виникли через його неправильну установку (підключення).

Для установки (підключення) електричних водонагрівачів рекомендуємо звертатися в спеціалізовані сервісні центри. Ви можете скористатися послугами будь-яких кваліфікованих фахівців, однак Продавець (виробник) не несе відповідальності за недоліки виробу, що виникли через його неправильну установку (підключення).

Установка (підключення) кондиціонерів типу спліт-система повинна виконуватися фахівцями компанії, авторизованих на продаж і/або монтаж і гарантійне обслуговування даного типу устаткування, що мають ліцензію на даний вид робіт. Продавець (виробник) не несе відповідальності за недоліки виробу, що виникли через його неправильну установку (підключення). Додаткову інформацію про цей і інші вироби Ви можете одержати в Продавця.

Телефони колл центру управляючої сервісної компанії ТОВ "СЦ АЛЬФА СЕРВІС"
(044) 451-59-02, (067) 442-86-33 або 0-800-50-53-17

| Модель | Серійний номер |
|--|----------------|
| | |
| Дата покупки | |
| Штамп продавця | |
| Дата пуску в експлуатацію | |
| Штамп організації, що робила пуск в експлуатацію | |

Вітаємо Вас із придбанням техніки відмінної якості!

У конструкторі, комплектацію або технологію виготовлення виробу, з метою поліпшення його технологічних характеристик, можуть бути внесені зміни. Такі зміни вносяться у виріб без попереднього повідомлення Покупця і не несуть зобов'язань по зміні/поліпшенню раніше випущених виробів.

Переконливо просимо Вас щоб уникнути непорозумінь до установки/експлуатації виробу уважно вивчити його інструкцію з експлуатації. Забороняється вносити в Гарантійний талон будь-які зміни, а також стирати або переписувати які-небудь зазначені в ньому дані. Дійсна гарантія має силу, якщо Гарантійний талон правильно/чітко заповнений і в ньому зазначені: найменування і модель виробу, його серійні номери, дата продажу, а також є підпис уповноваженої особи і штамп Продавця.

Термін дії гарантії

Гарантія на кондиціонери, що вимагають спеціального монтажу (крім мобільних), становитиме 3 роки, якщо монтаж кондиціонера виконаний одним із Авторизованих Монтажних Організацій, і 1 рік у разі, якщо монтаж кондиціонера проведено неуповноваженою організацією. Гарантіїні зобов'язання на монтаж таких кондиціонерів несе монтажна організація.

Гарантійний термін на осушувачі повітря складає 36 (тридцять шість) місяців із дня продажу виробу Покупцеві.

Гарантійний термін на маслonaповнений радіатор складає 12 (дванадцять) місяців із дня продажу виробу Покупцеві. Гарантійний термін на зволожувачі повітря і на мобільні кондиціонери складає 12 (дванадцять) місяців із дня продажу виробу Покупцеві.

Мінімальний термін гарантії на водонагрівальні прилади складає 6 місяців з дати продажу - для юридичних осіб, при використанні водонагрівачів у комерційних цілях, або для забезпечення потреб найманих працівників. Максимальний

Ф.І.О. покупця/г/я/ П.І.Б. покупця:

Адрес/Адреса:

Телефон/ Телефон:

Код заказа/ Код замовлення:

Дата ремонту/ Дата ремонту:

Сервіс-центр/Сервіс-центр:

Мастер/Мастер:

Ф.І.О. покупця/г/я/ П.І.Б. покупця:

Адрес/Адреса:

Телефон/ Телефон:

Код заказа/ Код замовлення:

Дата ремонту/ Дата ремонту:

Сервіс-центр/Сервіс-центр:

Мастер/Мастер:

термін на електричну частину може складатися 24 місяці, а на водомістку ємність до 96 місяців, виключно за умови проведення авторизованою сервісною службою, щорічного технічного обслуговування. Максимальні строки гарантії вказуються для кожної серії окремо. На серії водонагрівачів EWH SL, EWH S, EWH R, EWH Digital, EWH Slim визначається в такій спосіб: на водомістку ємність (сталеий бак) гарантійний термін на усходження від корозії складає 96 (дев'яносто шість) місяців, а на інші елементи виробу гарантійний термін складає 24 (двадцять чотири) місяці. Максимальний строк гарантії для серій EWH Quantum, EWH Quantum Slim, EWH Magnum, EWH Magnum Slim на водомістку ємність (бак) гарантійний термін складає 60 (шістдесят) місяців, а на інші елементи виробу складає 24 (двадцять чотири) місяці. Максимальний строк гарантії для серій EWH Centurio, EWH Centurio H, EWH Centurio Silver, EWH Centurio Silver H, EWH Centurio Digital, EWH Centurio Digital Silver, EWH Centurio Digital Silver H, EWH Royal H, EWH Royal Silver, EWH Royal Silver H, EWH Fortmax, EWH Fortmax DL, EWH Genie O/U, EWH Rival O/U, EWH Interio на водомістку ємність (бак) гарантійний термін складає 84 місяці, а на інші елементи виробу складає 24 (двадцять чотири) місяці.

На виробі серії EWH Heatronic, EWH Heatronic Slim, EWH Heatronic DL, EWH Heatronic DL Slim, EWH AXIOmatic Slim, EWH AXIOmatic максимальний строк гарантії на водомістку ємність (бак) гарантійний термін складає 60 (шістдесят) місяців, а на інші елементи виробу складає 24 (двадцять чотири) місяці.

На виробі серії EWH AXIOmatic Slim, EWH AXIOmatic на водомістку ємність (бак) максимальний гарантійний термін складає 60 (шістдесят) місяців.

Гарантійний термін на інші виробу складає 24 (двадцять чотири) місяці. Умови гарантії нагрівального елемента в серії AXIomatic. Advanced Heater Shield - інноваційна технологія захисту нагрівального елемента - спеціальне емаєле покриття. Максимальна гарантія на нагрівальний елемент складає 15 років з моменту продажу, за умови проведення своєчасного технічного обслуговування. Періодичність проведення технічного обслуговування, не рідше одного разу в рік з дати продажу, або останнього технічного обслуговування.

Технічне обслуговування - послуга платна, та сплучується за розцінками упновноважених сервісних центрів. Технічне обслуговування повинне в обов'язковому порядку складатися з перевірки стану магнівного анода (при значному зносі - анод підлягає заміні), а так само очищення внутрішньої порожнини бака і нагрівального елемента від вапняного нальоту.

Факт проходження технічного обслуговування, його результати, і виконані роботи мають бути зафіксовані в гарантійному талоні. Технічне обслуговування виконує лише упновноважений представник Авторизованого Сервісного Центру. Періодичне технічне обслуговування не входить в гарантію зобов'язання, та є профілактичною мірою для запобігання виходу з ладу обладнання. Дійсна гарантія поширюється на виробничий або конструкційний дефект виробу. Дійсна гарантія містить у собі виконання упновноваженим сервісним центром ремонтних робіт і заміну дефектних деталей виробу в сервісному центрі або в Покупця (по розсуду сервісного центра). Гарантійний ремонт виробу виконується в терміни, передбачені Законом «Про захист прав споживачів». Значення вище гарантійний термін поширюється тільки на виробу, що використовуються в особистих, сімейних або домашніх цілях, не зв'язаних з підприємницькою діяльністю, або забезпеченням потреб найманого працівника. У випадку використання виробу в підприємницькій діяльності, його гарантійний термін складає 6 (шість) місяців. Гарантійний термін на комплектуючі виробу (деталі, які можуть бути зняті з виробу без застосування яких-небудь інструментів, таланти шухляди, полочки, грати, кошки, насадки, штирки, трубки, шланги, коронки пальників і ін. подібні комплектуючі) складає 6 (шість) місяців. Гарантійний термін на нові комплектуючі виробу або складові частини, установлені на виробі при гарантійному або платному ремонті, або придбані окремо від виробу, складає три місяці з дня видачі Покупцеві виробу по закінченні ремонту, або продажу останньому цих комплектуючих/складових частин.

Дійсна гарантія

Ця гарантія дійсна тільки на території України на виробу, придбані на території України.

Дійсна гарантія надає права на відшкодування і покриття збитку, що відбулося в результаті переробки і регулювання виробу, без попередньої письмової згоди виготовлювача, з метою приведення його у відповідність з національними або місцевими технічними стандартами і нормами безпеки, що діють у будь-якій іншій країні, у якій цей виріб був спочатку проданий.

Продавець і Виготовлювач знімають зі себе усю відповідальність за будь-які несприятливі наслідки, зв'язані з використанням купленого виробу без затвердженого плану монтажу і дозволу відповідних організацій.

Об'єкти підприємницької діяльності, юридичні особи, та організації, що використовують побутове обладнання для забезпечення потреб найманого працівника, можуть підписати окремий Договір на гарантійне сервісне обслуговування, та можливість використання мінімальної заводської гарантії. Для цього, в строк не пізніше 14 днів з дати продажу, необхідно викликати авторизовану сервісну організацію (далі АСЦ), для проведення робіт з введення в експлуатацію, фіксації умов використання побутового приладу, термінів та об'ємів профілактичних робіт. Введення в експлуатацію - платна послуга, яка вимагає замовлення згідно преікурранту АСЦ ДІЙСНА ГАРАНТІЯ НЕ ПОШИРЮЄТЬСЯ НА:

- періодичне обслуговування і сервісне обслуговування виробу (чищення, заміну фільтрів);
- будь-які адаптації і зміни виробу, у т.ч. з метою удосконалення і розширення звичайної сфери його застосування, що зазначена в

Інструкції з експлуатації виробу, без попередньої письмової згоди виготовлювача.

ДІЙСНА ГАРАНТІЯ НЕ НАДАЄТЬСЯ У ВИПАДКАХ:

- якщо буде щільком частково змінений, стертий, вилучений або буде нерозбірливий серійний номер виробу;
- використання виробу не по його прямому призначенню, не відповідно до його Інструкції по експлуатації, у тому числі, експлуатації виробу з перевантаженням або спільно з допозимим устаткуванням. Продавцем, що не рекомендується, (виготовлювачем);
- наявності на виробі механічних усходжень (сковошин, тріщин, і т.д.), впливів на вироб надмірної сили, хімічно агресивних речовин, високих температур, підвищеної вологості/запильності, конденсированих парів, якщо що-небудь з перерахованого стало причиною несправності виробу;
- ремонту/налагодження/інсталяції/адаптації/ пуску в експлуатацію виробу не упновноваженими на те організаціями/особами;
- стихійних лих (пожежа, повінь і т.д.) і інших причин, що знаходяться поза конт-ролем Продавця (виготовлювача) і Покупця, що заповділя шкоди виробу;
- неправильного підключення виробу до електричної, газової або водогінної мережі, а також несправності (невідповідності робочим параметрам і безпеці) електричної, газової або водогінної мережі і інших зовнішніх мереж;
- дефектів, що виникли внаслідок влучення усередню виробу сторонніх пред- метів, рідких, комах і продуктів їхньої життєдіяльності, і т.д.

- неправильного зберігання виробу;
- необхідності заміни ламп, фільтрів, елементів живлення, акумуляторів, запобіжників, а також скляних/порцелянових/ матер'яних і перемішувачів, вкручу деталей і інших додаткових деталей, що швидко зношуються, та змінних деталей (комплектуючих) виробу, що мають власний обмежений період працездатності, у зв'язку з їх природним зносом, або якщо така заміна передбачена конструкцією і не зв'язана з розбиранням виробу;
- дефектів системи, у якій виріб використовувався як елемент цієї системи;
- Особливі умови гарантійного обслуговування водонагрівальних приладів Ця гарантія не надається, якщо несправності у водонагрівальних приладах виникли в результаті: замерзання або всього лише одноразового перевернення максимально допустимого тиску води, зазначеного на заводській таблиці з характеристиками водогрійного приладу; експлуатації без захисних пристроїв або пристроїв не відповідають технічним характеристикам водонагрівальних приладів; використання корозійно-активної води; корозії від електрохімічної реакції, несвоєчасного технічного обслуговування водонагрівальних приладів відповідно до інструкції з експлуатації (у тому числі, недотримання встановлених інструкцією періодичності та термінів проведення технічного обслуговування, в обсязі, зазначеному в інструкції - не рідше одного разу в 12 місяців). Для газових проточних водонагрівачів справжня гарантія має силу тільки у разі пуску їх в експлуатацію силами фахівців упновноваженої і авторизованої організації із складанням відповідного Акту про введення в експлуатацію з обов'язковою вказівкою дати пуску і штампу організації, що робила введення в експлуатацію.

УВАГА!

В цілях вашої безпеки установка (підключення) виробів, працюючих на газі, допускається виключно фахівцями і організаціями, що мають ліцензію на цей вид робіт.

Продавець (виробник) не несе відповідальності за недоліки, що виникли внаслідок його неправильної установки (підключення), або уснаслідок експлуатації в складі з магістральним водогіном/газового постачання і продуктів горіння, нездатних забезпечити безперерйову роботу газового проточного водонагрівача. Не забувайте, що газовий прилад підлягає обов'язковому щорічному технічному обслуговуванню.

Особливі умови гарантійного обслуговування зволожувачів повітря

В обов'язковому порядку при експлуатації ультразвукових зволожувачів повітря необхідно використовувати оригінальний фільтр-картридж для зм'якшення води. Рекомендується використовувати дистильовану або попередньо очищену воду. Термін служби фільтра-картриджа залежить від ступеня твердості використовуваної води і може не прогнозовано зменшуватися, в результаті чого можливе утворення білого осадку навколо зволожувача повітря. Для уникнення самого зволожувача повітря (даний осадок може не видалятися), і за допомогою прикладеної до зволожувача повітря щітки). Для зниження ймовірності виникнення такого осадку фільтр-картридж вимагає періодичної своєчасної заміни. Внаслідок вироблення ресурсу фільтрів в зволожувачі повітря може знизуватися продуктивність виходу вологи, що вимагає регулярної періодичної заміни фільтрів відповідно до інструкції по експлуатації. За перерахованим в дійсному пункті несправності зволожувачів повітря і виниклих у зв'язку з такими несправностями якійсь-небудь збиток у Покупця і третіх осіб Продавець, Імпортер, Виготовлювач відповідальності не несуть і дійсна гарантія на такі несправності зволожувачів повітря не поширюється. При експлуатації зволожувачів повітря рекомендується використовувати тільки оригінальні аксесуари виробника.

З моменту здійснення Покупцем оплати за товар вважається, що:

- Уся необхідна інформація про куплений виріб і його споживчі властивості у відповідності до Закону «Про захист прав споживачів» надає Покупцеві в повному обсязі;
- Покупець одержав Інструкцію з експлуатації купленого виробу українською мовою;
- Покупець ознайомлений і згодний з умовами гарантійного обслуговування/особливостями експлуатації купленого виробу;
- Покупець претензій до зовнішнього вигляду/комплектності купленого товару не має.

Проведение ТО/Проведені ТО

| № п/п | Дата/Дата | Содержание работ/ Обсяг виконаних робіт | Подпись/ Підпис | Печать/ Печатка |
|----------|-----------|--|--------------------|--------------------|
| 1 | | | | |
| 2 | | | | |
| 3 | | | | |
| 4 | | | | |
| 5 | | | | |
| 6 | | | | |
| 7 | | | | |
| 8 | | | | |
| 9 | | | | |
| 10 | | | | |
| 11 | | | | |



сплит-системы



мобильные кондиционеры



маслонаполненные радиаторы



накопительные водонагреватели



проточные водонагреватели

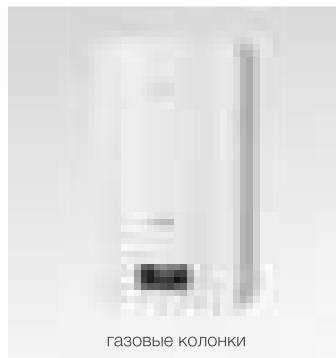

газовые колонки



электрические камины



конвекторы-трансформеры



тепловентиляторы



сушилки для рук



увлажнители



мойки воздуха



В тексте и цифровых обозначениях инструкции могут быть допущены технические ошибки и опечатки. Изменения технических характеристик и ассортимента могут быть произведены без предварительного уведомления.

У тексті та цифрових позначеннях інструкції можуть бути допущені технічні помилки і друкарські помилки. Зміни технічних характеристик та асортименту можуть бути змінені без попереднього повідомлення.

Электролюкс – зарегистрированная торговая марка, используемая в соответствии с лицензией Electrolux AB (публ.).
Electrolux is a registered trademark used under license from AB Electrolux (publ).

www.home-comfort.ru
www.electrolux.ru
www.home-comfort.in.ua
www.electrolux.ua

2020/1

