

Радиаторы стальные, панельного типа



Рабочее давление - до 10 атм.

Испытательное давление - до 15 атм.

Значение pH воды оптимальное: 8,3 - 9,0
допустимое: 8,0 - 9,5

Максимальная температура теплоносителя - 110°C.

Конструкция

Панели радиаторов представляют собой два профилированных стальных листа, сваренные по периметру сплошным (роликовым) швом, а между каналами - точечной сваркой. Панели изготавливаются из высококачественной, холоднокатаной стали толщиной 1,25 мм.

Для увеличения теплосъема с панели за счет конвективного теплообмена на панели радиаторов точечной сваркой приваривается П-образное вертикальное оребрение. У однопанельных приборов оребрение приваривается к тыльным сторонам панели, у многопанельных - располагается между панелями.

Номенклатурный ряд включает в себя модели боковой подводкой теплоносителя - Profil-K, и с нижней подводкой - Profil-V.

Радиаторы Profil-V поставляются также с левым и центральным подключением.

Присоединительная резьба Profil-K - 4 x 1/2" (внутр.), Profil-V - 2 x 3/4" (наруж.). Все радиаторы Profil-V поставляются со встроенным термодатчиком с шагом резьбы M30x1,5.

Внешний вид

Радиаторы имеют ровную, глянцевую поверхность. Применяемый процесс покрытия и окраски включает:

- обезжиривание, травление, фосфатирование и пассивация прибора;

« »

Kermi GmbH ().

Мощность радиаторов дана при температурном режиме - 90°/70°/20°C по EN442.

Гарантия поставщика - 10 лет.

Данные характеристики приведены в «Рекомендациях по применению стальных панельных радиаторов фирмы "Kermi"», разработанных в ФГУП «НИИСантехники» в 2004 г.

- катафорезная лакировка радиаторы (КТЛ-технология) - покрытие лаком в ванне под слабым положительным потенциалом;
- нанесение красящего порошка электростатическим методом с последующим термоотверждением.

В процессе окраски не используются формальдегиды или соединения тяжелых металлов. Содержание в краске органического растворителя не превышает 2%, поэтому готовое покрытие не выделяет вредных веществ при нагревании вплоть до 100°C.

Упаковка

Каждый радиатор поставляется упакованным в термоусадочную пленку с прочными защитными угловыми прокладками по контуру прибора и четырьмя заглушками, предохраняющими присоединительные патрубки от загрязнения. При монтаже удалять защитную упаковку не требуется.

Крепление

Для радиаторов всех типов в комплект поставки прилагается монтажный комплект с консольным креплением. 2 консоли для подвески - для радиаторов длиной до 1600 мм и 3 консоли для подвески - для радиаторов длиной от 1800 мм.

Особенности радиаторов "Therm-X2"

В основе работы радиаторов Profil-V лежит новый принцип "X2", при котором поток теплоносителя организован последовательно. То есть передняя панель последовательно соединена с панелями, расположенными позади нее. В результате теплоноситель протекает сначала через переднюю панель. Для развития отопительной техники данное оригинальное решение открывает большие перспективы: процесс нагрева протекает более динамично, повышается комфортность и энергетическая эффективность.

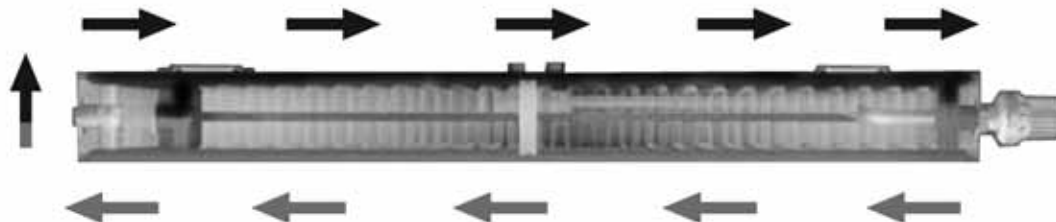

Принцип "X2" - просто гениален

Он проявляет себя уже в том, что разогрев радиатора происходит значительно быстрее, существенно снижается время нагрева передней панели. Для достижения максимальной теплоотдачи требуется на 25% меньше времени. Более высокая средняя температура поверхности радиатора в режиме полной нагрузки обеспечивает повышение мощности теплового излучения примерно на 10% (по сравнению с температурой поверхности стандартных плоских радиаторов). Радиатор "THERM X2" имеет коэффициент полезного действия, равного которому нет ни у одного стандартного плоского радиатора. Задняя панель в нормальном режиме едва нагревается. За счет более низкой теплоотдачи со стороны стены эта панель выполняет функцию экрана теплового излучения. Все это ведет к снижению затрат на энергию примерно на 5%.

	<p>Время нагрева короче примерно на 25%</p>	<p>Принцип "X2" - просто гениален. Он проявляет себя уже в том, что разогрев радиатора происходит значительно быстрее, существенно снижается время нагрева передней панели. Для достижения максимальной теплоотдачи требуется на 25% меньше времени.</p>
	<p>Повышение тепловой мощности примерно на 10%</p>	<p>Более высокая средняя температура поверхности радиатора в режиме полной нагрузки обеспечивает повышение мощности теплового излучения примерно на 10% (по сравнению с температурой поверхности стандартных плоских радиаторов).</p>
	<p>Можно сэкономить до 6% энергии</p>	<p>Радиатор "THERM X2" имеет коэффициент полезного действия, равного которому нет ни у одного стандартного плоского радиатора. Задняя панель в нормальном режиме едва нагревается. За счет более низкой теплоотдачи со стороны стены эта панель выполняет функцию экрана теплового излучения. Все это ведет к снижению затрат на энергию примерно на 5%.</p>

Типы. Размеры. Технические характеристики. Стоимость.

ТИП	Размер, мм		Мощность, Вт по EN442	Масса, кг	Емкость, л	Цена, €	
	Монтажная высота	Длина				Profil-K	Profil-V
10	300	400	167	2,7	0,72	34,54	69,58
		500	209	3,28	0,89	39,20	73,80
		600	250	3,87	1,08	43,39	77,50
		700	292	4,09	1,25	47,60	81,72
		800	334	5,04	1,44	51,79	85,93
		900	375	5,63	1,60	56,46	89,62
		1000	417	6,22	1,80	60,66	93,83
		1100	493	6,80	1,80	64,86	98,01
		1200	500	7,39	2,16	69,51	101,75
		1300	582	8,18	2,33	73,67	106,33
		1400	584	8,56	2,52	77,93	110,19
		1600	667	9,74	2,88	86,79	118,08
		1800	751	10,91	3,24	95,18	126,52
		2000	834	12,08	3,60	104,05	134,43
		2300	959	13,84	4,14	117,12	146,54
	2600	1084	15,6	4,68	130,18	158,67	
	3000	1251	17,94	5,40	147,44	175,02	
	400	400	212	3,48	0,90	36,86	72,23
		500	265	4,26	1,12	41,52	76,44
		600	318	5,04	1,35	45,74	80,65
		700	371	5,82	1,57	50,39	85,40
		800	424	6,60	1,80	55,06	89,62
		900	477	7,38	2,02	59,73	94,36
		1000	530	8,16	2,25	64,39	98,58
		1100	627	8,96	2,25	69,05	103,01
		1200	636	9,72	2,70	73,73	107,55
		1300	741	10,64	2,93	78,25	111,86
		1400	742	11,28	3,15	83,06	116,51
		1600	848	12,84	3,60	91,91	124,95
		1800	954	14,40	4,05	101,24	133,91
2000		1060	15,96	4,50	110,58	142,86	
2300		1219	18,30	5,18	124,57	156,03	
2600	1378	20,64	5,85	138,11	169,21		
3000	1590	23,76	6,75	156,77	187,15		
500	400	257	4,25	1,08	38,27	74,33	
	500	322	5,22	1,35	43,86	79,07	
	600	386	6,20	1,62	48,99	83,83	
	700	450	7,18	1,89	54,13	88,56	
	800	514	8,15	2,16	59,26	93,83	
	900	579	9,13	2,43	64,86	98,58	
	1000	643	10,11	2,70	69,99	103,32	
	1100	766	11,00	2,70	75,12	108,06	
	1200	772	12,06	3,24	80,71	112,82	
	1300	905	13,10	3,51	85,81	117,87	
	1400	900	14,01	3,78	90,99	122,83	
	1600	1029	15,97	4,32	101,72	132,30	
	1800	1157	17,92	4,86	111,98	142,34	
	2000	1286	19,87	5,40	122,72	151,83	
	2300	1479	22,80	6,21	138,57	166,59	
2600	1672	25,73	7,02	154,45	180,82		
3000	1929	29,63	8,10	175,44	200,32		
600	400	302	5,05	1,26	42,47	76,97	
	500	378	6,19	1,57	48,06	82,23	
	600	454	7,36	1,89	53,19	87,51	
	700	529	8,53	2,20	58,79	92,78	
	800	605	9,70	2,52	64,39	97,57	
	900	680	10,87	2,83	69,99	102,79	
	1000	756	12,05	3,15	75,59	108,06	
	1100	904	13,10	3,15	81,18	113,34	
	1200	907	14,39	3,78	86,79	118,61	
	1300	1069	15,56	4,10	92,24	123,58	
	1400	1058	16,73	4,41	97,99	128,64	
	1600	1210	19,08	5,04	108,71	139,17	
	1800	1361	21,42	5,67	119,91	149,20	
	2000	1512	23,76	6,30	131,11	159,72	
	2300	1739	27,28	7,24	147,90	175,02	
2600	1966	30,79	8,19	167,89	190,84		
3000	2268	35,48	9,45	186,64	211,40		
900	400	438	7,35	1,80	51,79	86,46	
	500	548	9,10	2,25	60,19	93,83	
	600	657	10,85	2,70	68,13	101,22	
	700	767	12,61	3,15	76,05	109,11	
	800	876	14,36	3,60	83,98	116,51	
	900	986	16,12	4,05	92,39	124,41	
	1000	1095	17,87	4,50	100,32	131,79	
	1100	1290	19,40	4,50	108,25	139,17	
	1200	1314	21,38	5,40	116,65	147,09	
	1300	1576	22,94	5,85	124,54	154,57	
	1400	1533	24,89	6,30	132,51	162,38	
	1600	1752	28,39	7,20	148,85	177,13	
	1800	1971	31,90	8,10	164,70	192,41	
	2000	2190	35,41	9,00	181,04	207,72	
	2300	2519	40,67	10,35	205,30	230,36	
2600	2847	45,93	11,70	229,57	253,04		
3000	3285	52,95	13,50	261,75	283,62		



ТИП	Размер, мм		Мощность, Вт по EN442	Масса, кг	Емкость, л	Цена, €	
	Монтажная высота	Длина				Profil-K	Profil-V
11	300	400	273	3,86	0,72	46,66	82,77
		500	342	4,84	0,89	53,67	89,09
		600	410	5,73	1,08	60,19	95,4
		700	478	6,63	1,25	66,72	102,27
		800	546	7,53	1,44	73,25	108,61
		900	615	8,41	1,60	80,25	115,45
		1000	683	9,32	1,80	86,79	121,78
		1100	780	10,09	1,80	93,31	128,21
		1200	820	11,10	2,16	100,32	134,96
		1300	969	12,57	2,35	106,79	141,07
		1400	956	12,89	2,52	113,37	148,14
		1600	1093	14,77	2,88	126,91	160,79
		1800	1229	16,52	3,24	139,98	173,97
		2000	1366	18,31	3,60	153,51	187,15
		2300	1571	21,03	4,14	173,57	206,64
	2600	1776	23,73	4,68	193,64	226,15	
	3000	2049	27,34	5,40	220,24	252,51	
	400	400	347	5,06	0,90	50,86	86,46
		500	434	6,41	1,12	58,32	93,31
		600	520	7,65	1,35	65,79	100,17
		700	607	8,90	1,57	73,25	107,01
		800	694	10,15	1,30	80,71	113,86
		900	780	11,38	2,02	88,18	120,73
		1000	867	12,63	2,25	95,64	127,57
		1100	980	14,40	2,25	103,12	134,43
		1200	1040	15,11	2,70	110,58	141,28
		1300	1231	16,77	2,93	118,05	148,14
		1400	1214	17,59	3,15	125,52	154,98
		1600	1387	20,09	3,60	140,44	168,16
		1800	1561	22,57	4,05	155,37	182,4
2000		1734	25,05	4,50	170,30	196,1	
2300		1994	28,80	5,18	192,69	216,66	
2600	2254	32,53	5,85	215,10	237,23		
3000	2601	37,51	6,75	244,96	264,64		
500	400	419	6,41	1,08	58,32	93,83	
	500	524	7,97	1,35	66,72	101,75	
	600	629	9,54	1,62	74,66	109,66	
	700	734	11,11	1,89	83,06	117,03	
	800	838	12,67	2,16	91,45	124,95	
	900	943	14,24	2,43	99,38	132,3	
	1000	1048	15,81	2,70	107,78	140,22	
	1100	1190	17,90	2,70	116,17	148,14	
	1200	1258	18,94	3,24	124,11	155,51	
	1300	1491	20,96	3,51	132,56	163,32	
	1400	1467	22,07	3,78	140,92	170,81	
	1600	1677	25,20	4,32	157,25	186,62	
	1800	1886	28,33	4,86	174,04	201,9	
	2000	2096	31,46	5,40	190,37	217,19	
	2300	2410	35,16	6,21	215,10	240,39	
2600	2725	40,86	7,02	239,82	263,6		
3000	3144	47,13	8,10	272,96	294,15		
600	400	490	7,65	1,26	63,46	98,58	
	500	613	9,54	1,57	72,32	107,01	
	600	735	11,43	1,89	81,18	115,45	
	700	858	13,31	2,20	90,05	123,36	
	800	980	15,20	2,52	98,91	131,79	
	900	1103	17,09	2,83	107,78	139,7	
	1000	1225	18,99	3,15	116,65	148,14	
	1100	1380	21,40	3,15	125,52	156,56	
	1200	1470	22,73	3,78	134,38	164,47	
	1300	1750	25,16	4,01	143,25	172,8	
	1400	1715	26,54	4,41	152,11	180,82	
	1600	1960	30,32	5,04	169,84	197,69	
	1800	2205	34,10	5,67	187,57	214,03	
	2000	2450	37,90	6,30	205,30	230,36	
	2300	2818	43,50	7,24	231,89	255,16	
2600	3185	49,20	8,19	258,50	279,93		
3000	3675	56,80	9,45	293,95	312,62		
900	400	700	11,32	1,80	78,85	113,34	
	500	875	14,24	2,25	91,91	125,47	
	600	1049	17,16	2,70	104,51	137,07	
	700	1224	20,09	3,15	117,12	148,66	
	800	1399	23,01	3,60	129,72	160,26	
	900	1574	25,93	4,05	142,31	171,86	
	1000	1749	28,85	4,50	154,91	183,45	
	1100	1970	32,00	4,50	167,50	195,05	
	1200	2099	34,70	5,40	180,12	206,64	
	1300	2504	37,74	5,85	192,85	218,41	
	1400	2449	40,54	6,30	205,30	229,84	
	1600	2798	46,16	7,20	230,96	253,57	
	1800	3148	52,10	8,10	256,15	276,77	
	2000	3498	57,92	9,00	281,36	299,96	
	2300	4023	66,65	10,35	319,14	334,75	
2600	4547	75,37	11,70	357,41	370,07		
3000	5247	87,01	13,50	407,81	416,46		

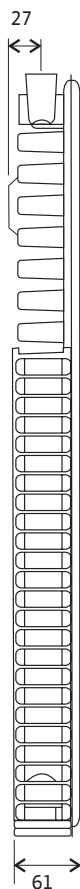

ТИП	Размер, мм		Мощность, Вт по EN442	Масса, кг	Емкость, л	Цена, €	
	Монтажная высота	Длина				Profil-K	Profil-V
12	300	400	372	6,4	1,44	72,32	105,43
		500	465	7,77	1,80	82,59	114,92
		600	558	9,14	2,16	92,85	124,41
		700	651	10,52	2,52	103,12	133,91
		800	744	11,89	2,88	113,37	143,92
		900	837	13,27	3,24	123,64	153,41
		1000	930	14,64	3,60	133,92	162,89
		1100	1023	16,20	3,60	144,17	172,43
		1200	1116	17,39	4,32	156,82	181,87
		1300	1209	18,76	4,68	164,70	191,53
		1400	1302	19,9	5,04	174,97	201,38
		1600	1488	22,58	5,76	195,50	220,35
		1800	1674	25,21	6,48	216,03	239,86
		2000	1860	27,84	7,20	236,55	258,82
		2300	2139	31,79	8,28	267,35	287,84
	2600	2418	36,73	9,36	298,15	316,30	
	3000	2790	41,0	10,80	339,21	354,79	
	400	400	473	8,43	1,80	78,10	114,40
		500	591	10,30	2,25	89,35	125,99
		600	709	12,18	2,70	100,60	137,07
		700	827	14,07	3,16	111,85	148,14
		800	946	15,90	3,60	123,09	159,21
		900	1064	17,83	4,05	134,33	170,29
		1000	1182	19,71	4,50	145,58	181,34
		1100	1300	21,40	4,50	156,82	194,42
		1200	1418	23,47	5,40	168,07	203,49
		1300	1537	24,97	5,85	179,30	217,42
		1400	1655	27,10	6,30	190,56	225,62
		1600	1891	30,82	7,20	213,05	248,3
		1800	2128	34,51	8,10	235,53	270,44
2000		2364	38,20	9,00	258,02	292,58	
2300		2719	43,74	10,35	291,76	325,80	
2600	3073	49,28	11,70	325,49	359,53		
3000	3546	56,67	13,50	370,48	403,81		
500	400	639	10,50	2,16	84,56	117,55	
	500	799	12,90	2,70	97,06	129,16	
	600	958	15,30	3,24	109,56	140,74	
	700	1118	17,70	3,78	122,06	151,83	
	800	1278	20,10	4,32	134,57	163,42	
	900	1437	22,50	4,86	147,06	174,49	
	1000	1597	24,90	5,40	159,57	186,10	
	1100	1757	26,70	5,40	172,08	197,69	
	1200	1916	29,70	6,48	184,59	208,75	
	1300	1855	31,19	7,02	197,10	220,25	
	1400	2236	34,50	7,56	209,59	231,43	
	1600	2555	39,30	8,64	234,61	254,62	
	1800	2875	44,10	9,72	259,61	277,28	
	2000	3194	48,90	10,80	284,63	299,96	
	2300	3673	56,10	12,42	322,14	334,24	
2600	4152	63,30	14,04	359,65	368,48		
3000	4791	72,90	16,20	409,66	413,83		
600	400	745	12,43	2,52	91,45	124,41	
	500	931	15,30	3,15	104,97	137,07	
	600	1117	18,18	3,78	118,52	149,20	
	700	1303	21,06	4,41	132,05	161,85	
	800	1490	23,94	5,04	145,58	174,49	
	900	1676	26,82	5,67	159,10	186,62	
	1000	1862	29,70	6,30	172,65	199,28	
	1100	2048	31,90	6,30	186,18	211,92	
	1200	2234	35,46	7,56	199,69	224,05	
	1300	2133	37,40	8,19	213,23	236,76	
	1400	2607	41,22	8,82	226,77	249,35	
	1600	2979	46,98	10,08	253,82	274,13	
	1800	3352	52,74	11,34	280,90	299,43	
	2000	3724	58,50	12,60	307,94	324,21	
	2300	4283	67,14	14,49	348,55	361,63	
2600	4841	75,78	16,38	389,14	399,06		
3000	5586	87,30	18,90	443,27	449,14		
900	400	1045	18,58	3,60	113,10	143,92	
	500	1307	23,00	4,50	130,89	160,26	
	600	1568	27,42	5,40	148,66	176,08	
	700	1829	31,84	6,30	166,44	192,41	
	800	2090	36,26	7,20	184,22	208,75	
	900	2352	40,68	8,10	201,98	225,10	
	1000	2613	45,10	9,00	219,76	241,44	
	1100	2874	47,70	9,00	237,49	257,78	
	1200	3136	53,94	10,80	255,23	274,13	
	1300	3008	56,05	11,70	273,11	290,32	
	1400	3658	63,14	12,60	290,68	306,81	
	1600	4181	72,10	14,40	326,61	338,97	
	1800	4703	81,12	16,20	362,07	371,66	
	2000	5226	90,14	18,00	397,53	404,34	
	2300	6010	103,67	20,70	450,74	453,36	
2600	6794	117,20	23,40	504,38	501,87		
3000	7839	135,24	27,00	575,31	567,24		

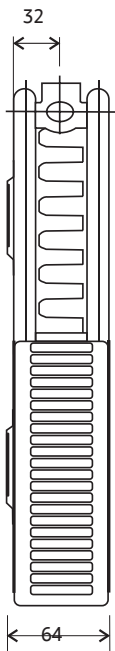

ТИП	Размер, мм		Мощность, Вт по EN442	Масса, кг	Емкость, л	Цена, €	
	Монтажная высота	Длина				Profil-K	Profil-V
22	300	400	510	7,70	1,44	88,67	121,78
		500	638	9,29	1,80	98,45	131,26
		600	766	10,87	2,16	108,25	140,74
		700	893	12,46	2,52	118,05	149,72
		800	1021	14,05	2,88	128,31	159,21
		900	1148	15,63	3,24	138,11	168,16
		1000	1276	17,22	3,60	147,90	177,16
		1100	1404	19,00	3,60	157,72	187,15
		1200	1531	20,39	4,32	167,50	196,10
		1300	1659	21,71	4,68	177,59	205,49
		1400	1786	23,56	5,04	187,57	214,56
		1600	2042	26,73	5,76	207,16	233,53
		1800	2297	29,90	6,48	227,23	251,99
		2000	2552	34,54	7,00	246,82	270,44
		2300	2935	39,721	8,05	276,69	298,37
		2600	3318	44,902	9,10	306,08	326,32
		3000	3828	51,81	10,5	345,74	363,23
		400	400	642	9,20	1,80	100,78
	500		803	12,15	2,25	111,52	140,74
	600		963	14,32	2,70	121,78	151,83
	700		1124	16,49	3,16	132,51	162,89
	800		1284	18,66	3,60	142,78	173,97
	900		1445	20,83	4,05	153,51	185,04
	1000		1605	23,00	4,50	163,77	196,10
	1100		1766	25,50	4,50	174,51	207,17
	1200		1926	27,30	5,40	184,76	218,25
	1300		2087	29,20	5,85	195,27	229,47
	1400		2247	31,68	6,30	205,76	240,39
	1600		2568	36,03	7,20	226,77	263,05
	1800		2889	40,36	8,10	247,76	285,19
	2000		3210	44,70	9,03	268,75	307,34
	2300		3692	51,21	10,35	300,48	340,55
	2600		4173	57,72	11,70	331,75	374,28
	3000		4815	66,40	13,50	373,73	418,58
	500		400	772	12,00	2,16	101,24
		500	965	14,80	2,70	113,37	141,81
		600	1158	17,60	3,24	125,04	153,41
		700	1351	20,40	3,78	137,19	165,00
		800	1544	23,20	4,32	148,85	176,60
		900	1737	26,00	4,86	160,98	188,19
		1000	1930	28,80	5,40	172,65	199,80
		1100	2123	31,50	5,40	184,76	211,40
		1200	2316	34,30	6,48	196,42	223,00
		1300	2509	36,68	7,02	208,33	234,58
		1400	2702	39,90	7,56	220,24	246,18
		1600	3088	45,50	8,64	244,04	269,38
		1800	3474	51,10	9,72	267,82	292,58
		2000	3860	56,70	10,80	291,61	315,78
		2300	4439	65,10	12,42	327,56	350,57
		2600	5018	73,40	14,04	363,02	385,35
		3000	5790	84,60	16,20	410,60	431,76
		600	400	900	14,52	2,52	106,85
	500		1125	17,89	3,15	120,38	149,72
	600		1349	21,20	3,78	133,45	161,85
	700		1574	24,54	4,41	146,98	174,49
	800		1799	27,88	5,04	160,50	186,62
	900		2024	31,22	5,67	174,04	199,28
	1000		2249	34,56	6,30	187,57	211,40
	1100		2474	37,80	6,30	201,11	223,52
	1200		2699	41,24	7,56	214,63	236,18
	1300		2924	44,17	8,19	228,04	248,40
	1400		3149	47,92	8,82	241,70	260,95
	1600		3598	54,60	10,08	268,28	285,19
	1800		4048	61,28	11,34	295,35	309,97
	2000		4498	67,96	12,60	322,41	334,75
	2300		5173	77,98	14,49	363,02	371,66
	2600		5847	88,00	16,38	403,14	408,56
	3000		6747	101,36	18,90	457,26	458,10
	900		400	1266	19,23	3,60	146,04
		500	1582	26,44	4,50	167,04	193,46
		600	1898	31,52	5,40	188,03	212,98
		700	2215	36,63	6,30	209,50	232,48
		800	2531	41,71	7,20	230,50	251,99
		900	2848	46,82	8,10	251,95	271,49
		1000	3164	51,90	9,00	272,96	290,99
		1100	3480	56,60	9,00	293,95	310,51
		1200	3797	62,09	10,80	315,41	330,01
		1300	4113	66,63	11,70	336,50	349,52
		1400	4430	72,28	12,60	357,87	369,01
		1600	5062	82,47	14,40	399,87	408,02
		1800	5695	92,66	16,20	442,32	447,04
		2000	6328	102,85	18,00	484,79	486,05
		2300	7277	118,14	20,70	548,24	544,56
		2600	8226	133,42	23,40	611,70	603,07
		3000	9492	153,80	27,00	696,62	681,10

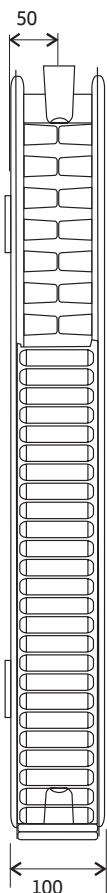

ТИП	Размер, мм		Мощность, Вт по EN442	Масса, кг	Емкость, л	Цена, €	
	Монтажная высота	Длина				Profil-K	Profil-V
33	300	400	735	11,44	2,16	135,78	166,07
		500	919	13,95	2,70	149,31	179,24
		600	1102	16,46	3,24	162,84	192,41
		700	1286	18,97	3,78	176,37	205,59
		800	1470	21,48	4,32	189,91	219,30
		900	1653	23,99	4,86	203,43	232,48
		1000	1837	26,50	5,40	216,95	245,66
		1100	2021	28,50	5,40	230,50	258,52
		1200	2204	31,52	6,48	244,04	272,03
		1300	2388	32,39	7,02	257,55	285,51
		1400	2572	36,54	7,56	271,08	298,91
		1600	2939	41,56	8,64	298,15	325,27
		1800	3307	46,58	9,72	325,21	352,15
		2000	3674	51,60	10,80	352,28	378,51
		2300	4225	59,13	12,42	392,87	418,58
	2600	4776	66,66	14,04	433,46	458,10	
	3000	5511	76,70	16,20	487,58	511,35	
	400	400	926	15,16	2,70	147,90	176,08
		500	1157	18,60	3,38	163,77	191,89
		600	1388	22,04	4,05	179,63	207,17
		700	1620	25,48	4,73	195,96	223,00
		800	1851	28,92	5,40	211,85	238,81
		900	2083	32,36	6,07	228,15	254,09
		1000	2314	35,80	6,75	244,04	269,91
		1100	2545	37,90	6,75	259,88	285,71
		1200	2777	42,68	8,10	276,21	301,02
		1300	3008	43,61	8,77	292,18	316,88
		1400	3240	49,56	9,45	308,40	332,64
		1600	3702	56,44	10,80	340,14	363,75
		1800	4165	63,32	12,15	372,34	395,37
		2000	4628	70,20	13,50	404,54	426,48
		2300	5322	80,52	15,52	452,59	473,39
	2600	6016	90,84	17,54	500,65	520,32	
3000	6942	104,60	20,24	565,03	583,05		
500	400	1109	18,26	3,24	148,85	177,66	
	500	1387	22,47	4,05	167,04	194,00	
	600	1664	26,69	4,86	185,22	210,35	
	700	1941	30,90	5,67	202,97	226,69	
	800	2218	35,12	6,48	221,17	243,55	
	900	2496	39,33	7,29	238,89	259,90	
	1000	2773	43,55	8,10	257,09	276,24	
	1100	3050	47,30	8,10	275,29	292,58	
	1200	3328	51,98	9,72	293,02	308,92	
	1300	3605	54,84	10,53	311,12	325,57	
	1400	3882	60,41	11,34	328,94	342,13	
	1600	4437	58,84	12,96	365,34	374,82	
	1800	4991	77,27	14,58	401,26	408,02	
	2000	5546	85,70	16,20	437,19	440,71	
	2300	6378	98,35	18,63	491,32	490,27	
2600	7210	110,99	21,06	545,46	539,30		
3000	8319	127,85	24,30	617,29	605,19		
600	400	1286	21,76	3,78	156,30	184,52	
	500	1607	26,85	4,72	176,83	203,49	
	600	1928	31,94	5,67	196,91	221,93	
	700	2250	37,03	6,61	216,95	240,39	
	800	2571	42,12	7,56	237,03	258,82	
	900	2893	47,21	8,50	257,56	277,28	
	1000	3214	52,30	9,45	277,62	295,73	
	1100	3535	56,70	9,45	297,69	314,19	
	1200	3857	62,48	11,34	318,22	332,64	
	1300	4178	66,07	12,29	338,22	351,25	
	1400	4500	72,66	13,23	358,34	369,55	
	1600	5142	82,84	15,12	398,93	406,98	
	1800	5785	93,02	17,01	439,05	443,88	
	2000	6428	103,20	18,90	479,66	480,78	
	2300	7392	118,47	21,73	540,32	536,12	
2600	8356	133,74	24,57	600,96	592,01		
3000	9642	154,10	28,35	681,70	665,82		
900	400	1756	32,95	5,40	218,83	248,81	
	500	2196	40,84	6,75	251,49	279,39	
	600	2635	48,73	8,10	284,16	309,97	
	700	3074	56,61	9,45	316,82	340,55	
	800	3513	64,50	10,80	349,01	370,59	
	900	3952	72,39	12,15	381,68	401,18	
	1000	4391	80,28	13,50	414,33	431,76	
	1100	4830	84,90	13,50	447,00	462,32	
	1200	5269	96,05	16,20	479,66	492,91	
	1300	5708	99,74	17,55	512,04	523,16	
	1400	6147	112,39	18,90	544,51	553,54	
	1600	7026	128,35	21,60	609,84	614,67	
	1800	7904	144,41	24,30	674,69	675,29	
	2000	8782	160,46	27,00	740,01	736,45	
	2300	10099	184,54	31,05	837,53	827,65	
2600	11417	208,63	35,10	935,52	919,39		
3000	13173	240,74	40,50	1065,68	1041,15		

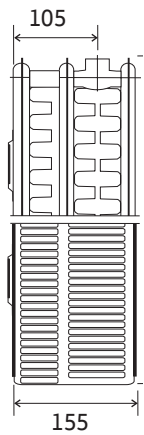

Вертикальные плоские / профильные радиаторы



Объем поставки

- Verteo с накладками для крепления. Поверхность окрашена методом порошковой окраски с предварительной грунтовкой.
- Боковые экраны
- В комплект входят монтажные принадлежности (настенный кронштейн, болты, дюбели, фиксатор, звукоизолирующий держатель, воздухоотводчики и заглушки)

Крепление

- Крепится на 4 накладки
- Простой и быстрый монтаж с помощью настенного кронштейна, входящего в комплект серийной поставки
- Возможна горизонтальная или вертикальная установка

Окраска

- Блестящее двухслойное лаковое покрытие, не выделяет вредных веществ для окружающей среды, равномерное, без капель
- Согласно DIN 55900 поверхность обезжирена, обработана фосфатом железа, грунтована методом погружения (ETL) с нанесением порошкового покрытия (EPS)
- Цвет: белый цвет Kermi (RAL 9016)
- Выбор другого цвета лакокрасочного покрытия из цветовой гаммы Kermi

Качество

- Все радиаторы испытаны на герметичность
- Макс. рабочее давление – 10,0 бар
- Контрольное давление – 15,0 бар
- Макс. рабочая температура – 110°C
- Сертификация согласно DIN EN ISO 9001:2000

Гарантия 10 лет

- Действие гарантии распространяется только на радиаторы, установленные в закрытой системе отопления

Упаковка

- Готовое к монтажу изделие упаковано в картон и запаяно в полиэтиленовую пленку
- Защитная упаковка для монтажа на стройплощадках, т.е. не требует удаления при монтаже

Подключение

- 4 1/2" внутренняя резьба снизу (Тип 20/21/22)
- 2 1/2 " внутренняя резьба снизу (Тип 10)
- 2 1/2 " внутренняя резьба сверху Подключение сверху или снизу
- 50-ти миллиметровая центральная подводка снизу (тип 20/21/22) позволяет установить вентильный блок

Тепловая мощность в Вт

Verteo-Plan		Тип 20				Тип 21				Тип 22			
Монтажная высота, мм		1600	1800	2000	2200	1600	1800	2000	2200	1600	1800	2000	2200
Монтажная длина, мм		Тепловая мощность в Ватт / температура в помещении 20°C											
400	Ватт 75/65°C	853	969	1062	1114	1018	1117	1209	1294	1324	1453	1576	1691
	Ватт 70/55°C	686	778	853	894	813	891	964	1031	1062	1163	1261	1353
	Ватт 55/45°C	438	497	544	569	513	560	606	648	676	737	799	857
500	Ватт 75/65°C	1066	1211	1327	1393	1254	1376	1489	1593	1638	1798	1950	2092
	Ватт 70/55°C	857	973	1066	1118	1002	1096	1186	1270	1314	1439	1559	1673
	Ватт 55/45°C	548	622	681	712	633	688	744	799	836	911	986	1058
600	Ватт 75/65°C	1279	1453	1592	1672	1487	1632	1766	1890	1950	2140	2321	2490
	Ватт 70/55°C	1028	1168	1279	1341	1190	1299	1406	1508	1563	1712	1854	1990
	Ватт 55/45°C	657	746	817	854	753	814	881	949	994	1083	1170	1257
700	Ватт 75/65°C	1492	1695	1858	1950	1718	1885	2040	2186	2259	2480	2689	2886
	Ватт 70/55°C	1200	1362	1492	1565	1375	1499	1622	1745	1811	1983	2146	2305
	Ватт 55/45°C	676	870	953	996	872	938	1015	1100	1151	1253	1352	1454

Verteo-Profil		Тип 10				Тип 20				Тип 21				Тип 22			
Монтажная высота, мм		1600	1800	2000	2200	1600	1800	2000	2200	1600	1800	2000	2200	1600	1800	2000	2200
Монтажная длина, мм		Тепловая мощность в Ватт / температура в помещении 20°C															
400	Ватт 75/65°C	673	746	813	903	943	1082	1158	1256	1087	1201	1319	1442	1411	1548	1676	1797
	Ватт 70/55°C	544	601	654	725	756	866	926	1004	869	959	1052	1147	1127	1236	1338	1434
	Ватт 55/45°C	352	386	419	462	481	548	585	635	549	605	662	718	710	779	843	903
500	Ватт 75/65°C	842	933	1016	1129	1179	1353	1448	1571	1342	1483	1629	1781	1747	1916	2075	2224
	Ватт 70/55°C	680	751	817	906	945	1082	1157	1255	1071	1182	1297	1416	1395	1528	1653	1771
	Ватт 55/45°C	440	483	523	577	601	685	732	793	675	742	813	884	879	962	1038	1111
600	Ватт 75/65°C	1010	1119	1219	1355	1415	1623	1737	1885	1594	1761	1935	2116	2080	2281	2471	2648
	Ватт 70/55°C	816	902	981	1087	1134	1298	1389	1506	1270	1401	1539	1680	1661	1818	1965	2104
	Ватт 55/45°C	528	579	628	693	721	822	878	952	798	876	961	1047	1047	1142	1229	1314
700	Ватт 75/65°C	1178	1306	1422	1581	1651	1894	2027	2199	1844	2037	2238	2447	2410	2644	2863	3069
	Ватт 70/55°C	953	1052	1144	1268	1323	1515	1620	1758	1467	1617	1776	1941	1924	2106	2273	2433
	Ватт 55/45°C	616	676	733	808	842	959	1025	1111	919	1008	1105	1207	1213	1321	1416	1513

Verteo-Plan		Тип 20				Тип 21				Тип 22			
Монтажная высота, мм		1600	1800	2000	2200	1600	1800	2000	2200	1600	1800	2000	2200
Монтажная длина, мм		Цена, €											
400		544,81	609,11	652,98	702,92	656,84	725,68	797,00	827,78	852,61	898,00	951,95	998,99
500		580,68	645,12	691,48	753,14	721,69	779,64	836,74	882,55	950,14	995,69	1053,21	1102,05
600		607,17	680,71	729,54	807,09	761,00	819,36	877,03	933,45	1005,47	1047,55	1104,95	1152,13
700		693,83	776,87	832,47	906,28	857,99	910,83	973,74	1035,13	1019,41	1054,46	1107,29	1200,00

Verteo-Profil		Тип 10				Тип 20				Тип 21				Тип 22			
Монтажная высота, мм		1600	1800	2000	2200	1600	1800	2000	2200	1600	1800	2000	2200	1600	1800	2000	2200
Монтажная длина, мм		Цена, €															
400		272,60	300,61	321,59	351,66	453,89	507,55	544,10	585,77	547,41	604,81	664,12	689,79	710,49	748,28	793,26	832,44
500		283,23	311,65	336,35	366,13	483,82	537,49	576,25	627,58	601,49	649,65	697,24	735,46	791,74	829,68	877,69	918,25
600		300,06	329,31	360,48	397,19	505,90	567,28	607,98	672,34	634,06	682,75	730,76	777,81	837,95	873,01	920,73	960,04
700		348,90	382,83	412,21	446,57	578,18	647,43	693,65	755,19	715,04	759,04	811,47	862,51	849,54	878,65	922,67	958,12

Доля излучения Verteo	
Profil Тип 10	50%
Profil Plan Тип 20	45%
Profil Plan Тип 21	30%
Profil Plan Тип 22	30%

Профильные гигиенические радиаторы THERM X2



Компания Интерма расширяет ассортимент стальных панельных радиаторов KERMI GmbH (Германия) и предлагает профильные гигиенические компактные и вентильные радиаторы «PROFIL-V HYGIENE» и «PROFIL-K HYGIENE»

Рабочее давление - до 10 атм.

Опрессовочное давление - до 15 атм.

Максимальная температура теплоносителя - 110°C.

Цвет – RAL 9016

Возможен индивидуальный подбор цвета

Конструкция

Панели радиаторов представляют собой два профилированных стальных листа, сваренные по периметру сплошным (роликовым) швом, а между каналами - точечной сваркой. Панели изготавливаются из высококачественной, холоднокатаной стали толщиной 1,25 мм.

Номенклатурный ряд включает в себя модели боковой подводкой теплоносителя - Profil-K, и с нижней подводкой - Profil-V.

Присоединительная резьба Profil-K - 4 x 1/2" (внутр.), Profil-V - 2 x 3/4" (наруж.). Все радиаторы Profil-V поставляются со встроенным термоклапаном с шагом резьбы M30x1,5.

Внешний вид

Радиаторы имеют ровную, глянцевую поверхность. Применяемый процесс покрытия и окраски включает:

- обезжиривание, травление, фосфати-рование и пассивация прибора;
- катафорезная лакировка радиаторы (КТЛ-технология) - покрытие лаком в ванне под слабым положительным потенциалом;
- нанесение красящего порошка электростатическим методом с последующим термоотверждением.

В процессе окраски не используются формальдегиды или соединения тяжелых металлов. Содержание в краске органического растворителя не превышает 2%, поэтому готовое покрытие не выделяет вредных веществ при нагревании вплоть до 100°C.

Упаковка

Каждый радиатор поставляется упакованным в термоусадочную пленку с прочными защитными угловыми прокладками по контуру прибора и четырьмя заглушками, предохраняющими присоединительные патрубки от загрязнения. При монтаже удалять защитную упаковку не требуется.

Крепление

В комплект поставки входят 4 накладки на задней стороне радиатора (начиная с монтажной длины 1800 мм - 6 штук), угловые консоли, распорка, держатель.

Тип	Монтажная высота, мм	Артикул	Мощность, Вт, 90/70/20	FHO	FTV
20	300	200304	292	68,64	93,60
		200305	365	78,00	102,96
		200306	437	87,36	111,28
		200307	510	97,76	119,60
		200308	583	107,12	127,92
		200309	656	117,52	137,28
		200310	729	126,88	145,60
		200311	802	136,24	153,92
		200312	875	146,64	162,24
		200313	948	156,00	171,60
		200314	1021	166,40	179,92
		200316	1166	186,16	196,56
		200318	1312	204,88	214,24
		200320	1458	224,64	230,88
		200323	1677	254,8	256,88
200326	1895	283,92	282,88		
200330	2187	322,40	317,20		
400	400	200404	369	73,84	100,88
		200405	461	84,24	111,28
		200406	553	94,64	120,64
		200407	645	106,08	131,04
		200408	738	116,48	141,44
		200409	830	126,88	150,80
		200410	922	137,28	161,20
		200411	1014	148,72	170,56
		200412	1106	159,12	180,96
		200413	1199	169,52	190,32
		200414	1291	180,96	200,72
		200416	1475	201,76	220,48
		200418	1660	223,60	240,24
		200420	1844	244,40	260,00
		200423	2120	276,64	290,16
200426	2397	308,88	319,28		
200430	2766	351,52	359,84		
500	500	200504	442	80,08	104,00
		200505	553	91,52	114,40
		200506	664	104,00	124,80
		200507	774	116,48	135,20
		200508	885	127,92	144,56
		200509	996	140,40	154,96
		200510	1106	151,84	165,36
		200511	1217	164,32	175,76
		200512	1327	175,76	186,16
		200513	1438	188,24	195,52
		200514	1549	199,68	205,92
		200516	1770	223,60	226,72
		200518	1991	247,52	246,48
		200520	2212	271,44	267,28
		200523	2544	307,84	297,44
200526	2976	343,20	328,64		
200530	3318	391,04	369,20		
600	600	200604	515	87,36	110,24
		200605	643	99,84	120,64
		200606	772	113,36	132,08
		200607	901	125,84	143,52
		200608	1029	138,32	154,96
		200609	1158	151,84	165,36
		200610	1287	164,32	176,80
		200611	1415	177,84	188,24
		200612	1544	190,32	198,64
		200613	1673	203,84	210,08
		200614	1801	216,32	221,52
		200616	2059	242,32	243,36
		200618	2316	296,40	266,24
		200620	2573	294,32	288,08
		200623	2959	332,80	321,36
200626	3345	371,28	354,64		
200630	3860	423,28	399,36		
900	900	200904	772	107,12	126,88
		200905	903	123,76	141,44
		200906	1084	141,44	154,96
		200907	1264	158,08	169,52
		200908	1445	174,72	184,08
		200909	1625	192,40	198,64
		200910	1806	209,04	213,20
		200911	1986	225,68	227,76
		200912	2167	242,32	242,32
		200913	2348	260,00	256,88
		200914	2528	276,64	271,44
		200916	2889	310,96	300,56
		200918	3251	344,24	328,64
		200920	3612	378,56	357,76
		200923	4153	429,52	401,44
200926	4695	480,48	445,12		
200930	5418	548,08	502,32		

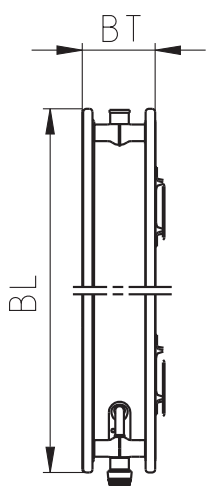
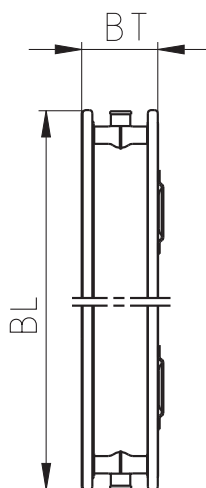

Тип	Монтажная высота, мм	Артикул	Мощность, Вт, 90/70/20	FHO	FTV
	300	300304	412	105,04	131,04
		300305	514	115,44	141,44
		300306	617	125,84	152,88
		300307	720	137,28	163,28
		300308	823	147,68	173,68
		300309	926	158,08	184,08
		300310	1029	168,48	195,52
		300311	1132	179,92	205,92
		300312	1235	190,32	216,32
		300313	1338	200,72	226,72
		300314	1440	211,12	238,16
		300316	1646	232,96	362,96
		300318	1852	253,76	280,80
		300320	2058	275,60	301,60
		300323	2366	306,80	333,84
		300326	2675	339,04	366,08
	300330	3087	381,68	408,72	
	400	300404	517	113,36	139,36
		300405	646	125,84	151,84
		300406	776	138,32	164,32
		300407	905	150,80	176,80
		300408	1034	164,32	189,28
		300409	1164	176,80	201,76
		300410	1293	189,28	214,24
		300411	1422	201,76	226,72
		300412	1552	214,24	239,20
		300413	1681	226,72	251,68
		300414	1810	239,20	264,16
		300416	2069	264,16	290,16
		300418	2327	289,12	315,12
		300420	2586	314,08	340,08
		300423	2974	351,52	377,52
		300426	3362	390,00	414,96
	300430	3879	439,92	465,92	
	500	300504	618	116,48	140,40
		300505	773	130,00	152,88
		300506	928	144,56	166,40
		300507	1082	158,08	179,92
		300508	1237	172,64	192,40
		300509	1391	187,20	205,92
		300510	1546	200,72	219,44
		300511	1700	215,28	231,92
		300512	1855	228,80	245,44
		300513	2010	243,36	258,96
		300514	2164	257,92	271,44
		300516	2473	286,00	298,48
		300518	2783	314,08	324,48
		300520	3092	342,16	350,48
		300523	3555	384,80	390,00
		300526	4019	427,44	429,52
	300530	4638	483,60	482,56	
	600	300604	715	118,56	143,52
		300605	894	134,16	158,08
		300606	1073	148,72	172,64
		300607	1251	164,32	187,20
		300608	1430	178,88	200,72
		300609	1609	194,48	215,28
		300610	1788	209,04	229,84
		300611	1966	224,64	243,36
		300612	2145	239,20	257,92
		300613	2324	254,80	272,48
		300614	2503	270,40	287,04
		300616	2860	300,56	315,12
		300618	3218	330,72	344,24
		300620	3575	356,88	372,32
		300623	4111	406,64	414,96
		300626	4648	451,36	457,60
	300630	5363	512,72	514,80	
	900	300904	990	170,56	197,60
		300905	1237	195,52	221,52
		300906	1485	221,52	246,48
		300907	1732	247,52	271,44
		300908	1980	272,48	295,36
		300909	2227	298,48	320,32
		300910	2475	323,44	344,24
		300911	2722	349,44	369,20
		300912	2969	375,44	393,12
		300913	3217	400,40	418,08
		300914	3464	426,40	442,00
		300916	3959	477,36	490,88
		300918	4454	528,32	540,80
		300920	4949	579,28	589,68
	300923	5692	656,24	662,48	
	300926	6434	733,20	736,32	
	300930	7424	835,12	834,08	

Радиаторы стальные, панельного типа



Компания «Интерма» расширяет предложение по стальным панельным радиаторам Kermi GmbH (Германия) и предлагает серию гладких компактных и вентильных радиаторов «PLAN» и «PLAN-HYGIENE»:

- Гладкие компактные и вентильные радиаторы «PLAN» с абсолютно гладкой передней панелью. Дизайн радиаторов таков, что в интерьере помещений с ними все прекрасно сочетается.
- Гладкие гигиенические компактные и вентильные радиаторы «PLAN-HYGIENE» предназначены для установки в медицинских учреждениях и в помещениях с повышенными санитарно-гигиеническими требованиями. Радиаторы с абсолютно гладкой передней панелью, без облицовки и без конвекционных щитков, с верхними и боковыми профилями для защиты кромок.

Рабочее давление - до 10 атм.

Опрессовочное давление - до 15 атм.

Максимальная температура теплоносителя - 110°C.

Мощность радиаторов дана при температурном режиме 90°/70°/20°C по EN442.

Гарантия поставщика – 10 лет.

Конструкция

Панели радиаторов представляют собой два профилированных стальных листа, сваренные по периметру сплошным (роликовым) швом, а между каналами точечной сваркой. Панели изготавливаются из высококачественной, холоднокатаной стали толщиной 1,25 мм.

Для увеличения теплосъема с панели за счет конвективного теплообмена на панели радиаторов точечной сваркой приваривается П-образное вертикальное оребрение. У однопанельных приборов оребрение приваривается к тыльным сторонам панели, у многопанельных – оно располагается между панелями.

Номенклатурный ряд включает модели с боковой подводкой теплоносителя – PKO (Plan), PHO (Plan-Hygiene) и с нижней подводкой – PTV (Plan и Plan-Hygiene)

При боковой подводке радиатор имеет 4 присоединительных патрубка с внутренней резьбой 1/2 дюйма. При нижней (донной) подводке резьба присоединительных патрубков – наружная 3/4 дюйма. Все радиаторы с нижней (донной) подводкой поставляются со встроенным термоклапаном. Возможны варианты с донным центральным подключением.

Внешний вид

Радиаторы имеют ровную, глянцевую поверхность. Применяемый процесс покрытия и окраски включает:

- обезжиривание, травление, фосфатирование и пассивация прибора;
- катафорезная лакировка радиатора (КТЛ -технология) – покрытие лаком в ванне под слабым положительным потенциалом;
- нанесение красящего порошка электростатическим методом с последующим термоотверждением.

В процессе окраски не используются формальдегиды или соединения тяжелых металлов. Содержание в краске органического растворителя не превышает 2%, поэтому готовое покрытие не выделяет вредных веществ при нагревании вплоть до 100°C.

Упаковка

Каждый радиатор поставляется упакованным в термоусадочную пленку с прочными защитными угловыми прокладками по контуру прибора и четырьмя заглушками, предохраняющими присоединительные патрубки от загрязнения. При монтаже удалять защитную упаковку не требуется.

		Тип 10					Тип 11					Тип 12				
Пример оформления заказа		Тип 10 = 600 x 700 мм = арт. № PKO 0100607 Однорядный, монтажная глубина 48 мм арт. № PKO 10...					Тип 11 = 600 x 1000 мм = арт. № PKO 110610 Однорядный с конвектором, монтажная глубина 61 мм арт. № PKO 11...					Тип 12 = 500 x 1200 мм = арт. № PKO 120512 Двухрядный с конвектором, монтажная глубина 64 мм арт. № PKO 12...				
<p>BL - монтажная длина BH - монтажная высота NA - расстояние между втулками</p> <p><small>Межосевое расстояние = монтажная высота минус 59 мм</small></p>																
Монтажная высота, мм		305	405	505	605	905	305	405	505	605	905	305	405	505	605	905
Вт/90/70/20°C		400	499	599	699	989	677	840	1004	1168	1662	866	1096	1320	1536	2129
Монтажная длина, мм		Тепловая мощность в Вт/ температура в помещении 20°C														
405	Вт 90/70°C	162	202	243	283	401	271	336	402	467	665	346	438	528	614	852
	Euro	72,99	75,32	77,04	81,68	89,22	88,05	95,58	107,76	111,24	130,34	121,66	130,34	141,36	155,25	194,65
505	Вт 90/70°C	200	250	300	350	495	339	420	502	584	831	433	548	660	768	1065
	Euro	81,10	83,43	85,16	90,38	100,81	97,90	106,02	119,91	124,56	148,30	135,56	144,82	156,43	173,22	221,30
605	Вт 90/70°C	240	299	359	419	593	406	504	602	701	997	520	658	792	922	1277
	Euro	89,22	91,53	93,85	99,06	112,38	107,76	117,02	131,51	137,88	166,26	148,89	158,73	172,06	191,18	248,52
705	Вт 90/70°C	280	349	419	489	692	474	588	703	818	1163	606	767	924	1075	1490
	Euro	97,33	99,64	101,96	107,18	123,97	118,18	127,45	143,67	151,21	184,80	162,20	173,22	187,71	208,57	275,75
805	Вт 90/70°C	320	399	479	559	791	542	672	803	934	1330	693	877	1056	1229	1703
	Euro	105,44	107,76	110,66	115,86	135,56	128,04	138,46	155,25	164,53	202,77	176,10	187,12	202,77	226,52	302,99
905	Вт 90/70°C	360	449	539	629	890	609	756	904	1051	1496	779	986	1188	1382	1916
	Euro	113,55	116,44	118,76	124,56	147,16	137,88	148,89	167,43	177,86	220,72	189,44	201,60	218,41	244,48	330,21
1005	Вт 90/70°C	400	499	599	699	989	677	840	1004	1168	1662	866	1096	1320	1536	2129
	Euro	121,66	124,56	127,45	133,25	158,73	147,72	159,90	179,01	191,18	239,26	202,77	215,52	233,47	262,43	356,87
1105	Вт 90/70°C	440	549	659	769	1088	745	924	1104	1285	1828	953	1206	1452	1690	2342
	Euro	130,52	133,60	135,97	141,81	170,32	157,62	170,03	190,89	205,14	256,23	216,32	229,70	249,57	279,06	384,10
1205	Вт 90/70°C	480	599	719	839	1187	812	1008	1205	1402	1994	1039	1315	1584	1843	2555
	Euro	137,88	140,76	144,24	150,04	181,92	167,43	181,32	202,77	217,83	275,18	229,99	243,89	264,76	297,76	411,32
1405	Вт 90/70°C	560	699	839	979	1385	948	1176	1406	1635	2327	1212	1534	1848	2150	2981
	Euro	154,10	157,58	161,05	167,43	205,08	187,12	202,77	226,52	245,06	311,69	256,64	272,29	295,46	333,10	465,78
1605	Вт 90/70°C	640	798	958	1118	1582	1083	1344	1606	1869	2659	1386	1754	2112	2458	3406
	Euro	170,32	173,80	177,86	184,80	228,26	206,81	224,20	250,28	271,71	347,59	283,86	300,68	326,16	369,03	519,65
1805	Вт 90/70°C	720	898	1078	1258	1780	1219	1512	1807	2102	2992	1559	1973	2376	2765	3832
	Euro	186,53	190,02	194,65	201,60	251,42	227,09	245,63	274,02	298,35	384,10	311,10	329,04	356,87	404,37	574,11
2005	Вт 90/70°C	800	998	1198	1398	1978	1354	1680	2008	2336	3324	1732	2192	2640	3072	4258
	Euro	202,77	206,81	211,46	219,00	274,61	246,80	267,07	297,76	325,00	420,59	337,75	357,45	387,57	440,28	627,98
2305	Вт 90/70°C	920	1148	1378	1608	2275	1557	1932	2309	2686	3823	1992	2521	3036	3533	4897
	Euro	227,09	231,15	236,37	244,48	309,36	276,34	298,93	333,69	364,97	474,48	378,30	400,32	433,92	493,58	709,66
2605	Вт 90/70°C	1040	1297	1557	1817	2571	1760	2184	2610	3037	4321	2252	2850	3432	3994	5535
	Euro	251,42	256,06	261,85	270,54	344,11	305,88	331,38	369,03	405,52	528,91	418,85	442,61	480,26	546,88	790,77
3005	Вт 90/70°C	1200	1497	1797	2097	2967	2031	2520	3012	3504	4986	2598	3288	3960	4608	6387
	Euro	283,86	289,08	295,46	304,71	390,46	345,85	374,24	416,53	458,81	601,91	472,72	499,36	541,68	618,14	899,10

BL - монтажная длина
BH - монтажная высота
NA - расстояние между втулками

Гладкие компактные радиаторы

цены, включая принадлежности



		Тип 22					Тип 33				
Пример оформления заказа  межшовное расстояние = монтажная высота минус 50 мм		Тип 22 = 605 x 805 мм = арт. № РКО 220608 Двухрядный с двумя конвекторами, монтажная глубина 102 мм арт. № РКО 22...					Тип 33 = 405 x 1005 мм = арт. № РКО 0330410 Трехрядный с тремя конвекторами, монтажная глубина 155 мм арт. № РКО 33...				
Монтажная высота, мм		305	405	505	605	905	305	405	505	605	905
Вт/90/70/20°C		1191	15041	1806	2098	2890	1756	2215	2657	3081	4217
Монтажная длина, мм		Тепловая мощность в Вт/ температура в помещении 20°C									
405	Вт 90/70°C	476	602	722	839	1156	702	886	1063	1232	1687
	Euro	126,87	136,15	154,10	164,53	227,67	194,07	209,14	219,56	235,20	291,98
505	Вт 90/70°C	596	752	903	1049	1445	878	1108	1329	1541	2109
	Euro	140,76	152,37	171,47	183,07	257,79	217,24	235,20	248,52	266,48	337,16
605	Вт 90/70°C	715	902	1084	1259	1734	1054	1329	1594	1849	2530
	Euro	155,25	168,59	188,86	201,60	287,34	240,43	261,28	277,49	297,19	382,36
705	Вт 90/70°C	834	1053	1264	1469	2023	1229	1551	1860	2157	2952
	Euro	169,16	184,23	205,66	220,14	317,48	263,59	287,34	306,47	327,90	426,96
805	Вт 90/70°C	953	1203	1445	1678	2312	1405	1772	2126	2465	3374
	Euro	183,64	200,45	223,06	238,68	347,59	286,20	313,42	335,43	359,18	472,14
905	Вт 90/70°C	1072	1354	1625	1888	2601	1580	1994	2391	2773	3795
	Euro	198,13	216,66	240,43	257,79	377,72	309,36	339,49	364,38	389,88	517,34
1005	Вт 90/70°C	1191	1504	1806	2098	2890	1756	2215	2657	3081	4217
	Euro	212,03	232,31	257,22	276,34	407,86	332,52	365,56	393,36	421,17	562,52
1105	Вт 90/70°C	1310	1654	1987	2308	3179	1932	2437	2923	3389	4639
	Euro	226,87	248,35	275,00	294,93	437,39	355,59	392,26	422,27	451,53	606,43
1205	Вт 90/70°C	1429	1805	2167	2518	3468	2107	2658	3188	3697	5060
	Euro	240,43	264,76	291,98	313,42	467,52	378,87	417,70	450,72	482,58	652,32
1405	Вт 90/70°C	1667	2106	2528	2937	4046	2458	3101	3720	4313	5904
	Euro	269,39	296,62	326,16	350,48	527,77	424,65	470,42	508,64	544,56	742,69
1605	Вт 90/70°C	1906	2406	2890	3357	4624	2810	3544	4251	4930	6747
	Euro	297,76	329,04	360,90	387,57	587,44	471,00	522,55	566,57	606,56	833,06
1805	Вт 90/70°C	2144	2707	3251	3776	5202	3161	3987	4783	5546	7591
	Euro	326,16	360,90	395,10	424,65	647,67	516,76	574,68	624,52	668,53	922,87
2005	Вт 90/70°C	2382	3008	3612	4196	5780	3512	4430	5314	6162	8434
	Euro	354,54	392,79	429,28	462,29	707,94	563,11	626,83	682,44	730,53	1013,24
2305	Вт 90/70°C	2739	3459	4154	4825	6647	4039	5095	6111	7086	9699
	Euro	397,42	440,86	481,42	517,90	797,73	632,04	705,62	768,76	823,23	1148,22
2605	Вт 90/70°C	3097	3910	4696	5455	7514	4566	5759	6908	8011	10964
	Euro	440,28	489,52	532,98	573,53	887,53	701,56	783,83	855,67	915,92	1283,77
3005	Вт 90/70°C	3573	4512	5418	6294	8670	5268	6645	7971	9243	12651
	Euro	497,06	553,24	601,33	648,26	1008,03	793,68	888,10	971,53	1039,89	1463,94

BL - монтажная длина

BH - монтажная высота

NA - расстояние между втулками

		Тип 10					Тип 11					Тип 12				
<p>Пример оформления заказа</p>		<p>Тип 10 = 605 x 705 мм = арт. № PTV 0100610 Однорядный, монтажная глубина 48 мм арт. № PTV 10...</p>					<p>Тип 11 = 505 x 1205 мм = арт. № PTV 110512 Однорядный с конвектором, монтажная глубина 61 мм арт. № PTV 11...</p>					<p>Тип 12 = 505 x 1205 мм = арт. № PTV 120512 Двухрядный с конвектором, монтажная глубина 64 мм арт. № PTV 12...</p>				
Монтажная высота, мм		305	405	505	605	905	305	405	505	605	905	305	405	505	605	905
Вт/90/70/20°C		400	499	599	699	989	677	840	1004	1168	1662	866	1096	1320	1536	2129
Монтажная длина, мм		Тепловая мощность в Вт/ температура в помещении 20°C														
405	Вт 90/70°C	159	200	240	280	396	271	336	402	467	665	346	438	528	614	852
	Euro	117,60	119,92	121,66	125,72	132,67	131,50	138,46	149,46	151,78	169,16	161,64	169,74	179,01	192,34	227,10
505	Вт 90/70°C	199	250	300	350	495	339	420	502	584	831	433	548	660	768	1065
	Euro	125,14	127,45	129,19	133,25	143,10	140,77	147,72	159,90	163,95	185,38	173,80	182,49	192,92	207,98	251,42
605	Вт 90/70°C	238	299	359	419	593	406	504	602	701	997	520	658	792	922	1277
	Euro	132,08	134,40	136,71	140,77	153,52	149,46	157,58	170,90	176,12	202,18	185,96	195,24	206,82	224,20	275,75
705	Вт 90/70°C	278	349	419	489	692	474	588	703	818	1163	606	767	924	1075	1490
	Euro	139,62	141,94	144,26	148,88	163,95	158,73	167,42	181,32	188,28	218,41	198,12	207,98	220,14	240,43	300,09
805	Вт 90/70°C	318	399	479	559	791	542	672	803	934	1330	693	877	1056	1229	1703
	Euro	146,57	149,46	151,78	156,42	174,38	167,42	176,69	192,34	199,87	234,62	210,30	220,72	234,04	256,06	324,42
905	Вт 90/70°C	357	449	539	629	890	609	756	904	1051	1496	779	986	1188	1382	1916
	Euro	154,10	157,00	159,90	163,95	184,80	176,12	186,55	202,76	212,03	250,84	222,47	233,46	247,94	272,29	348,75
1005	Вт 90/70°C	397	499	599	699	989	677	840	1004	1168	1662	866	1096	1320	1536	2129
	Euro	161,64	164,53	167,42	172,06	195,24	185,38	196,39	213,77	224,20	267,07	234,62	246,22	261,85	287,92	373,08
1105	Вт 90/70°C	437	549	659	769	1088	745	924	1104	1285	1828	953	1206	1452	1690	2342
	Euro	168,93	171,94	175,02	179,76	205,66	194,31	206,06	224,50	236,25	283,40	246,79	259,54	275,70	303,91	397,47
1205	Вт 90/70°C	476	599	719	839	1187	812	1008	1205	1402	1994	1039	1315	1584	1843	2555
	Euro	176,12	179,01	182,49	187,12	216,08	203,34	215,50	235,20	248,52	300,09	258,96	271,71	289,67	320,36	421,74
1405	Вт 90/70°C	556	699	839	979	1385	948	1176	1406	1635	2327	1212	1534	1848	2150	2981
	Euro	190,61	194,07	197,54	202,76	236,94	220,72	235,20	256,64	272,29	332,52	283,28	297,77	317,47	352,23	470,99
1605	Вт 90/70°C	635	798	958	1118	1582	1083	1344	1606	1869	2659	1386	1754	2112	2458	3406
	Euro	205,08	208,57	212,61	217,83	257,79	238,68	254,33	278,08	296,62	365,55	307,63	323,26	345,28	384,09	519,65
1805	Вт 90/70°C	715	898	1078	1258	1780	1219	1512	1807	2102	2992	1559	1973	2376	2765	3832
	Euro	219,56	223,62	227,68	233,46	278,66	256,64	273,44	299,51	320,36	398,00	331,95	348,75	372,50	415,96	568,32
2005	Вт 90/70°C	794	998	1198	1398	1978	1354	1680	2008	2336	3324	1732	2192	2640	3072	4258
	Euro	234,62	238,68	243,32	249,11	299,51	274,60	293,14	320,95	344,70	430,44	356,28	374,24	400,30	447,82	616,99
2305	Вт 90/70°C	913	1148	1378	1608	2275	1557	1932	2309	2686	3823	1992	2521	3036	3533	4897
	Euro	256,06	260,70	265,90	272,29	330,80	301,24	322,10	352,81	380,62	479,68	392,79	412,48	442,03	495,91	689,97
2605	Вт 90/70°C	1032	1297	1557	1817	2571	1760	2184	2610	3037	4321	2252	2850	3432	3994	5535
	Euro	278,08	282,70	288,50	294,88	362,08	327,90	351,06	385,25	417,11	528,92	429,28	451,29	483,74	543,98	763,54
3005	Вт 90/70°C	1191	1497	1797	2097	2967	2031	2520	3012	3504	4986	2598	3288	3960	4608	6387
	Euro	307,63	312,84	319,20	326,16	403,78	363,82	389,88	428,12	465,20	593,80	477,95	502,27	538,76	607,71	860,87



BL - монтажная длина

BH - монтажная высота

Гладкие вентильные радиаторы

цены, включая принадлежности

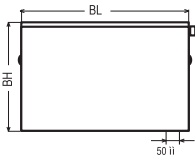
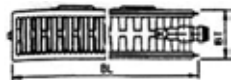

		Тип 22					Тип 33				
Пример оформления заказа 		Тип 22 = 305 x 905 мм = арт. № PTV 220309 Двухрядный с двумя конвекторами, монтажная глубина 100 мм арт. № PTV 22...					Тип 33 = 605 x 605 мм = арт. № PTV 0330606 Трехрядный с тремя конвекторами, монтажная глубина 155 мм арт. № PTV 33...				
											
Монтажная высота, мм		305	405	505	605	905	305	405	505	605	905
Вт/90/70/20°C		1191	15041	1806	2098	2890	1756	2215	2657	3081	4217
Монтажная длина, мм		Тепловая мощность в Вт/ температура в помещении 20°C									
405	Вт 90/70°C	476	602	722	839	1156	702	886	1063	1232	1687
	Euro	166,26	174,96	190,61	200,45	257,22	227,10	239,84	249,69	264,17	315,14
505	Вт 90/70°C	596	752	903	1049	1445	878	1108	1329	1541	2109
	Euro	179,01	189,44	206,24	217,24	283,86	247,94	263,59	275,75	291,98	355,70
605	Вт 90/70°C	715	902	1084	1259	1734	1054	1329	1594	1849	2530
	Euro	191,76	203,92	221,88	234,04	311,10	268,80	287,34	301,82	319,78	396,26
705	Вт 90/70°C	834	1053	1264	1469	2023	1229	1551	1860	2157	2952
	Euro	204,51	218,41	236,94	250,84	338,32	289,08	310,52	327,90	347,60	436,80
805	Вт 90/70°C	953	1203	1445	1678	2312	1405	1772	2126	2465	3374
	Euro	217,24	232,31	252,58	267,65	364,97	309,94	334,27	353,39	375,41	477,36
905	Вт 90/70°C	1072	1354	1625	1888	2601	1580	1994	2391	2773	3795
	Euro	229,98	246,79	268,23	284,44	392,20	330,80	357,45	379,46	403,21	517,91
1005	Вт 90/70°C	1191	1504	1806	2098	2890	1756	2215	2657	3081	4217
	Euro	242,74	261,28	283,28	300,66	418,84	351,64	381,20	405,52	431,02	558,47
1105	Вт 90/70°C	1310	1654	1987	2308	3179	1932	2437	2923	3389	4639
	Euro	255,54	276,29	299,33	320,45	446,37	372,44	404,78	431,60	459,53	599,09
1205	Вт 90/70°C	1429	1805	2167	2518	3468	2107	2658	3188	3697	5060
	Euro	268,23	290,24	314,58	337,24	473,31	392,79	428,12	457,66	487,21	639,57
1405	Вт 90/70°C	1667	2106	2528	2937	4046	2458	3101	3720	4313	5904
	Euro	294,30	319,20	345,28	367,87	527,19	434,49	475,04	509,81	542,82	720,69
1605	Вт 90/70°C	1906	2406	2890	3357	4624	2810	3544	4251	4930	6747
	Euro	319,78	348,18	376,56	401,47	581,07	476,20	522,55	561,94	598,44	801,79
1805	Вт 90/70°C	2144	2707	3251	3776	5202	3161	3987	4783	5546	7591
	Euro	345,28	376,56	407,27	435,07	634,95	517,34	569,48	613,51	654,06	882,89
2005	Вт 90/70°C	2382	3008	3612	4196	5780	3512	4430	5314	6162	8434
	Euro	370,77	405,52	437,97	468,09	688,83	559,05	616,40	665,64	709,66	963,99
2305	Вт 90/70°C	2739	3459	4154	4825	6647	4039	5095	6111	7086	9699
	Euro	409,00	448,98	484,32	518,50	769,93	621,03	687,08	743,85	793,67	1085,65
2605	Вт 90/70°C	3097	3910	4696	5455	7514	4566	5759	6908	8011	10964
	Euro	447,82	492,43	531,24	568,90	851,03	683,60	757,75	822,06	877,09	1207,31
3005	Вт 90/70°C	3573	4512	5418	6294	8670	5268	6645	7971	9243	12651
	Euro	498,80	549,79	592,64	635,52	958,79	766,45	851,61	925,76	988,32	1369,52

BL - монтажная длина

BH - монтажная высота

		Тип 10					Тип 20					Тип 30				
Пример оформления заказа		Тип 10 = 605 x 1005 мм = арт. № PKO 0100610 Однорядный, монтажная глубина 48 мм арт. № PKO 10...					Тип 20 = 505 x 1205 мм = арт. № PHO 200512 Двухрядный, монтажная глубина 102 мм арт. № PHO 20...					Тип 30 = 405 x 1005 мм = арт. № PHO 300410 Трехрядный, монтажная глубина 157 мм арт. № PHO 30...				
<p>Межосевое расстояние = монтажная высота минус 59 мм</p>																
Монтажная высота, мм		305	405	505	605	905	305	405	505	605	905	305	405	505	605	905
Вт/90/70/20°C		400	499	599	699	989	677	840	1004	1168	1662	866	1096	1320	1536	2129
Монтажная длина, мм		Тепловая мощность в Вт/ температура в помещении 20°C														
405	Вт 90/70°C	159	200	240	280	396	285	351	417	484	691	399	494	588	684	978
	Euro	72,99	75,32	77,04	81,68	89,22	191,75	200,45	209,14	217,83	243,32	281,56	293,70	305,30	317,48	353,39
505	Вт 90/70°C	199	250	300	350	495	357	439	521	605	864	499	617	736	856	1223
	Euro	81,10	83,43	85,16	90,38	100,81	198,71	209,14	219,56	230,57	263,01	290,24	305,88	320,36	335,43	380,04
605	Вт 90/70°C	238	299	359	419	593	428	526	625	726	1037	599	740	883	1027	1468
	Euro	89,22	91,53	93,85	99,06	112,38	205,08	217,83	229,99	243,32	282,14	299,51	317,48	334,85	353,39	407,27
705	Вт 90/70°C	278	349	419	489	692	499	614	729	847	1210	699	864	1030	1198	1712
	Euro	97,33	99,64	101,96	107,18	123,97	211,46	226,52	241,00	256,64	301,24	308,20	329,63	349,91	371,35	433,92
805	Вт 90/70°C	318	399	479	559	791	570	702	834	968	1382	798	987	1177	1369	1957
	Euro	105,44	107,76	110,66	115,86	135,56	217,83	235,20	251,42	269,39	320,36	317,48	341,80	364,97	389,31	460,57
905	Вт 90/70°C	357	449	539	629	890	642	789	938	1089	1555	898	1111	1324	1540	2201
	Euro	113,55	116,44	118,76	124,56	147,16	224,20	243,89	262,43	282,14	339,49	326,16	353,39	380,04	407,27	487,21
1005	Вт 90/70°C	397	499	599	699	989	713	877	1042	1210	1728	998	1234	1471	1711	2446
	Euro	121,66	124,56	127,45	133,25	158,73	231,15	252,58	272,86	294,88	359,18	335,43	365,56	394,52	425,22	513,87
1105	Вт 90/70°C	437	549	659	769	1088	784	965	1146	1331	1901	1098	1357	1618	1882	2691
	Euro	130,52	133,60	135,97	141,81	170,32	237,63	261,22	283,52	307,73	377,82	344,41	377,55	409,40	442,55	540,69
1205	Вт 90/70°C	476	599	719	839	1187	856	1052	1250	1452	2074	1198	1481	1765	2053	2935
	Euro	137,88	140,76	144,24	150,04	181,92	243,89	269,96	294,29	320,96	397,42	353,39	389,31	424,65	460,57	567,75
1405	Вт 90/70°C	556	699	839	979	1385	998	1228	1459	1694	2419	1397	1728	2059	2395	3424
	Euro	154,10	157,58	161,05	167,43	205,08	256,64	286,76	315,73	346,44	435,66	371,35	413,64	454,19	496,49	621,03
1605	Вт 90/70°C	635	798	958	1118	1582	1141	1403	1667	1936	2765	1597	1974	2354	2738	3914
	Euro	170,32	173,80	177,86	184,80	228,26	269,96	304,15	336,58	371,92	474,48	389,31	437,39	483,73	532,40	674,92
1805	Вт 90/70°C	715	898	1078	1258	1780	1283	1579	1876	2178	3110	1796	2221	2648	3080	4403
	Euro	186,53	190,02	194,65	201,60	251,42	282,70	321,53	358,02	398,00	512,70	407,27	461,72	513,87	568,32	728,20
2005	Вт 90/70°C	794	998	1198	1398	1978	1426	1754	2084	2420	3456	1996	2468	2942	3422	4892
	Euro	202,77	206,81	211,46	219,00	274,61	296,04	338,91	379,46	423,48	551,52	425,22	485,48	543,40	604,24	781,50
2305	Вт 90/70°C	913	1148	1378	1608	2275	1640	2017	2397	2783	3974	2295	2838	3383	3935	5626
	Euro	227,09	231,15	236,37	244,48	309,36	315,14	364,38	411,32	462,29	608,87	451,87	521,39	588,02	657,53	862,04
2605	Вт 90/70°C	1032	1297	1557	1817	2571	1854	2280	2709	3146	4493	2595	3208	3825	4449	6360
	Euro	251,42	256,06	261,85	270,54	344,11	334,85	390,46	443,18	500,54	666,81	479,09	557,30	632,61	711,41	942,56
3005	Вт 90/70°C	1191	1497	1797	2097	2967	2139	2631	3126	3630	5184	2994	3702	4413	5133	7338
	Euro	283,86	289,08	295,46	304,71	390,46	360,90	425,22	486,05	552,10	743,85	515,01	605,39	692,28	783,25	1049,16

BL - монтажная длина

BH - монтажная высота

NA - расстояние между втулками

Гладкие гигиенические вентильные радиаторы

цены, включая принадлежности



		Тип 10					Тип 20					Тип 30				
Пример оформления заказа		Тип 10 = 605 x 1005 мм = арт. № PTV 0100610 Однорядный, монтажная глубина 48 мм арт. № PTV 10...					Тип 20 = 505 x 1205 мм = арт. № PTV 200512 Двухрядный, монтажная глубина 102 мм арт. № PTV 20					Тип 30 = 405 x 1005 мм = арт. № PTV 300410 Трехрядный, монтажная глубина 157 мм арт. № PTV 30				
Монтажная высота, мм		305	405	505	605	905	305	405	505	605	905	305	405	505	605	905
Вт/90/70/20°C		400	499	599	699	989	677	840	1004	1168	1662	866	1096	1320	1536	2129
Монтажная длина, мм		Тепловая мощность в Вт/ температура в помещении 20°C														
405	Вт 90/70°C	159	200	240	280	396	285	351	417	484	691	399	494	588	684	978
	Euro	117,60	119,92	121,66	125,72	132,67	249,69	258,38	267,07	275,75	301,24	339,49	351,65	363,24	375,39	411,32
505	Вт 90/70°C	199	250	300	350	495	357	439	521	605	864	499	617	736	856	1223
	Euro	125,14	127,45	129,19	133,25	143,10	256,64	267,07	277,49	288,50	320,96	348,18	363,82	378,30	393,36	437,97
605	Вт 90/70°C	238	299	359	419	593	428	526	625	726	1037	599	740	883	1027	1468
	Euro	132,08	134,40	136,71	140,77	153,52	263,01	275,75	287,92	301,24	340,05	357,45	375,39	392,79	411,32	465,20
705	Вт 90/70°C	278	349	419	489	692	499	614	729	847	1210	699	864	1030	1198	1712
	Euro	139,62	141,94	144,26	148,88	163,95	269,39	284,44	298,93	314,56	359,18	366,13	387,57	407,86	429,28	491,86
805	Вт 90/70°C	318	399	479	559	791	570	702	834	968	1382	798	987	1177	1369	1957
	Euro	146,57	149,46	151,78	156,42	174,38	275,75	293,14	309,36	327,32	378,30	375,39	399,73	422,90	447,24	518,49
905	Вт 90/70°C	357	449	539	629	890	642	789	938	1089	1555	898	1111	1324	1540	2201
	Euro	154,10	157,00	159,90	163,95	184,80	282,14	301,82	320,36	340,05	397,42	384,10	411,32	437,97	465,20	545,15
1005	Вт 90/70°C	397	499	599	699	989	713	877	1042	1210	1728	998	1234	1471	1711	2446
	Euro	161,64	164,53	167,42	172,06	195,24	289,08	310,52	330,80	352,82	417,11	393,36	423,48	452,45	483,15	571,80
1105	Вт 90/70°C	437	549	659	769	1088	784	965	1146	1331	1901	1098	1357	1618	1882	2691
	Euro	168,93	171,94	175,02	179,76	205,66	295,63	319,20	341,52	365,73	435,81	401,75	434,90	467,34	500,49	598,04
1205	Вт 90/70°C	476	599	719	839	1187	856	1052	1250	1452	2074	1198	1481	1765	2053	2935
	Euro	176,12	179,01	182,49	187,12	216,08	301,82	327,90	352,24	378,87	455,35	411,32	447,24	482,58	518,49	625,67
1405	Вт 90/70°C	556	699	839	979	1385	998	1228	1459	1694	2419	1397	1728	2059	2395	3424
	Euro	190,61	194,07	197,54	202,76	236,94	314,56	344,70	373,66	404,37	493,58	429,28	471,56	512,12	554,42	678,95
1605	Вт 90/70°C	635	798	958	1118	1582	1141	1403	1667	1936	2765	1597	1974	2354	2738	3914
	Euro	205,08	208,57	212,61	217,83	257,79	327,90	362,08	394,52	429,86	532,40	447,24	495,33	541,68	590,33	732,84
1805	Вт 90/70°C	715	898	1078	1258	1780	1283	1579	1876	2178	3110	1796	2221	2648	3080	4403
	Euro	219,56	223,62	227,68	233,46	278,66	340,64	379,46	415,95	455,93	570,62	465,20	519,65	571,80	626,25	786,14
2005	Вт 90/70°C	794	998	1198	1398	1978	1426	1754	2084	2420	3456	1996	2468	2942	3422	4892
	Euro	234,62	238,68	243,32	249,11	299,51	353,96	396,83	437,39	481,42	609,45	483,15	543,40	601,33	662,17	839,44
2305	Вт 90/70°C	913	1148	1378	1608	2275	1640	2017	2397	2783	3974	2295	2838	3383	3935	5626
	Euro	256,06	260,70	265,90	272,29	330,80	373,09	422,32	469,26	520,23	666,81	509,81	579,32	645,94	715,48	919,95
2605	Вт 90/70°C	1032	1297	1557	1817	2571	1854	2280	2709	3146	4493	2595	3208	3825	4449	6360
	Euro	278,08	282,70	288,50	294,88	362,08	392,79	448,39	501,12	558,48	724,73	537,04	615,24	690,56	769,35	1000,49
3005	Вт 90/70°C	1191	1497	1797	2097	2967	2139	2631	3126	3630	5184	2994	3702	4413	5133	7338
	Euro	307,63	312,84	319,20	326,16	403,78	418,85	483,15	543,98	610,04	801,77	572,96	663,33	750,22	841,19	1107,09

BL - монтажная длина
BH - монтажная высота

Комплектация

Радиаторы Kermi укомплектованы заглушкой (1/2 дюйма), воздуховыпускным клапаном Маевского и стандартным комплектом настенного крепления. Стоимость комплектующих включена в цену радиатора.

У радиаторов с нижней (донной) подводкой в цену включена также стоимость встроенного термостатического клапана. Клапан располагается справа (стандартное исполнение) или слева (по желанию заказчика), при этом розничная цена радиатора не меняется.

Цвет

Серийный, базовый цвет - белый (RAL 9016). Иное цветовое исполнение (только на заказ) увеличивает стоимость радиатора на 20–30% (в зависимости от цвета).

Установочные данные

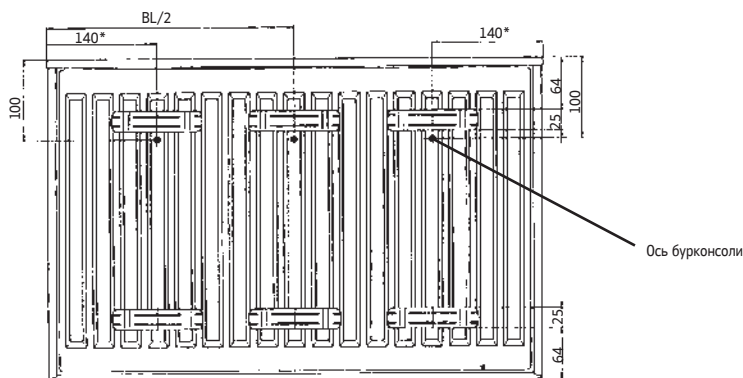

Внимание !

* Для радиаторов тип 11 - отступ 85 мм;

Для радиаторов тип 10, 12, 21, 22, 33 длиной 400 - отступ 100 мм;

Для вентильных радиаторов тип 10 - отступ 165 мм только со стороны узла присоединения.

Маркировка

FK 0 22 05 07

L Длина 700 мм
 L Высота 500 мм
 L Тип 22
 Боковая подводка «Profil-Kompakt»
 Радиатор стальной, панельного типа

FT V 33 09 12

L Длина 1200 мм
 L Высота 900 мм
 L Тип 33
 Нижняя (донная) подводка «Profil-Ventil»
 Радиатор стальной, панельного типа

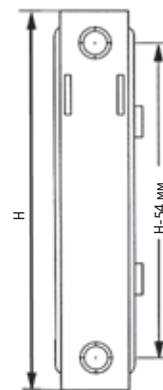

Радиатор крепится за заднюю стенку с помощью 4-х, а начиная с длины 1800 мм, с помощью 6-ти крепёжных накладок.

PROFIL-V

Размещение присоединительных патрубков

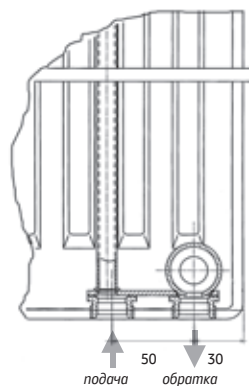

Варианты крепёжных кронштейнов (стандартные)

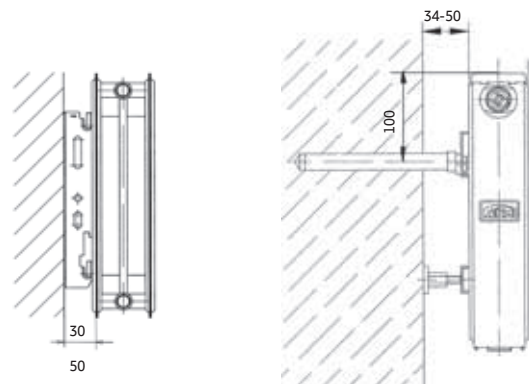

ВНИМАНИЕ!





Для проекторочных расчетов следует использовать «Рекомендации по применению стальных панельных компактных и вентильных радиаторов фирмы Kermi, разработанные в Государственном предприятии НИИ Сантехники.

Рекомендации составлены применительно к российским нормативным условиям и содержат дополнительные данные для проектирования систем отопления согласно СНиП 2.04.05 - 91* «Отопление, вентиляция и кондиционирование».

Получить указанные «Рекомендации ...» можно в офисе ООО «Интерма» (бесплатно).

Узлы подсоединения Meibes (Simplex)

для радиаторов с нижней (донной) подводкой теплоносителя

Система отопления	Наименование	Код	Стоимость, €	
Однотрубная	Мультифлекс прямой с байпасом	SX 10005(915)	29,00	
	Мультифлекс угловой с байпасом	SX 10007(916)	30,00	
Двухтрубная	Мультифлекс прямой	EXCLUSIVE SX 10014(925)	14,40	
		STANDART SX 10015	13,00	
	Мультифлекс угловой	EXCLUSIVE SX 10016(926)	14,71	
		STANDART SX 10017	13,00	

Материал - никелированная латунь.

При монтаже системы отопления с использованием трубной системы Co.E.S. (UNIPIPE) переход от металлопластиковой трубы к узлу подсоединения осуществляется с помощью UNI – резьбовых соединителей (EURO – концовок) коды 77 01 09 - 77 01 12.

Крепление к полу

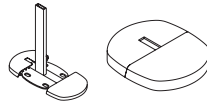
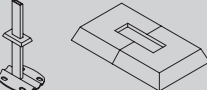
Артикул	Высота	Цена, €
ZHSK00046	300, 400, 500	18,05
ZHSK00076	600, 900	18,76
ZB00290001 (ZHERKF30WEI) Розетка овальная для напольных креплений (при монтаже на готовом полу)		7,43
ZB01190001 (ZHERKR30WEI) Розетка прямоугольная для напольных креплений (при монтаже на полу без отделки)		3,66
ZB01520001 (ZHSKZS010) Комплект деталей для напольного крепления типа 10		9,67

Kermi
ZHSK...

