



# PANDRAMA XX CLT





QUICK START GUIDE .....	4
FUNCTIONS .....	6
SPARE PARTS .....	8
ENGLISH .....	11
FRANÇAIS .....	12
DEUTSCH .....	13
SVENSKA .....	14
ITALIANO .....	15
ESPAÑOL .....	16
PORTUGUÊS .....	17
NEDERLANDS .....	18
SUOMI .....	19
DANSK .....	20
NORSK .....	21
POLSKI .....	22
ČEŠTINA .....	23
中文 .....	24
MAGYAR .....	25
TÜRKÇE .....	26
日本語 .....	27
ЕЛМНИКА .....	28
БЪЛГАРСКИ.....	29
SLOVENSKY .....	30
SLOVENSKI.....	31
ROMÂNĂ .....	32
EESTI.....	33
LIETUVIŠKAI .....	34
LATVIEŠU.....	35
РУССКИЙ .....	36
HRVATSKI.....	37
GAEILGE.....	38
MALTI.....	39

1

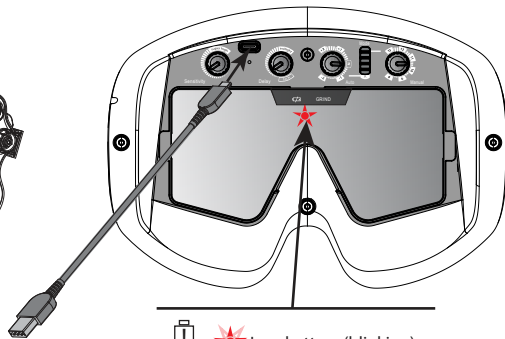

charging

- Low battery (blinking)
- Charging battery
- Fully charged battery

2

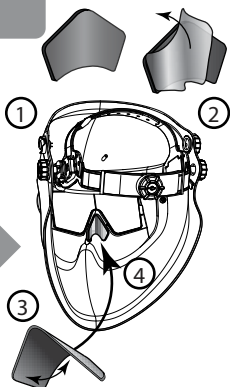

nose pad

6

grinding

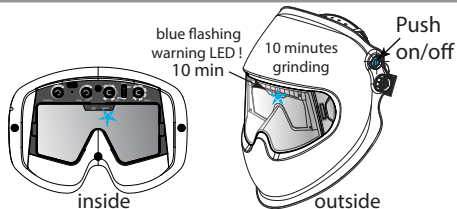

# QUICK START GUIDE

5

welding



Auto mode



Sensitivity

choose sensitivity



Delay

choose delay



Mode



choose Auto & shade level correction



Manual

Manual mode



Sensitivity

choose sensitivity



Delay

choose delay



Mode



choose Manual & shade level



Auto

4



front/inside cover lens exchange

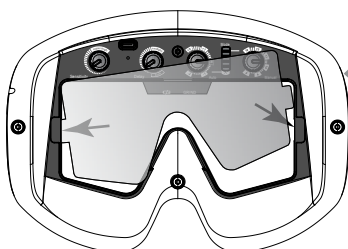
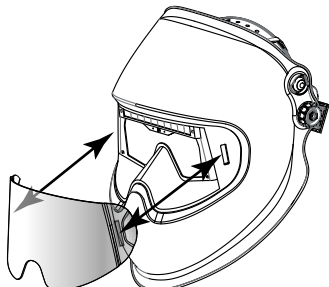
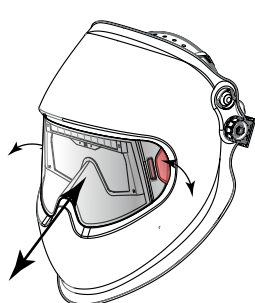

### 3 a head size adjustment

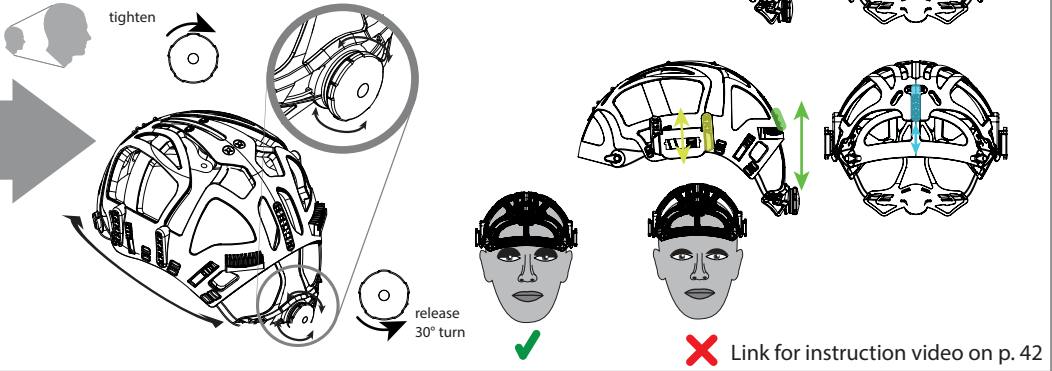

### 3 b

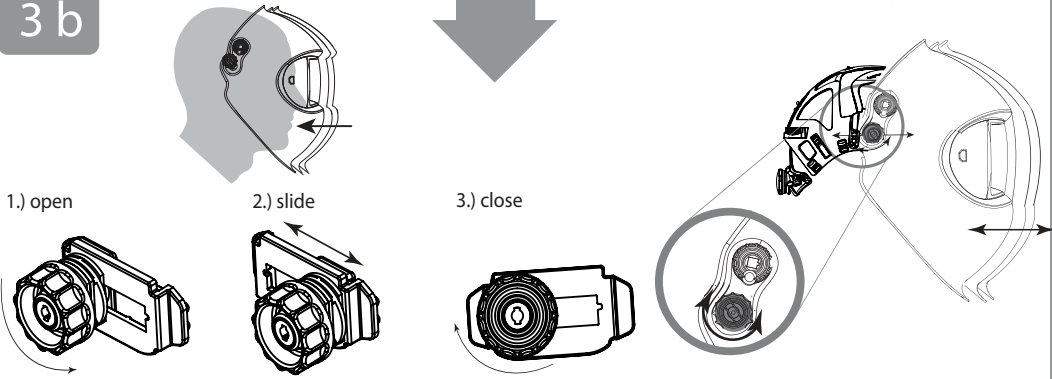

### 3 c

#### Excenter/ angle adjustment

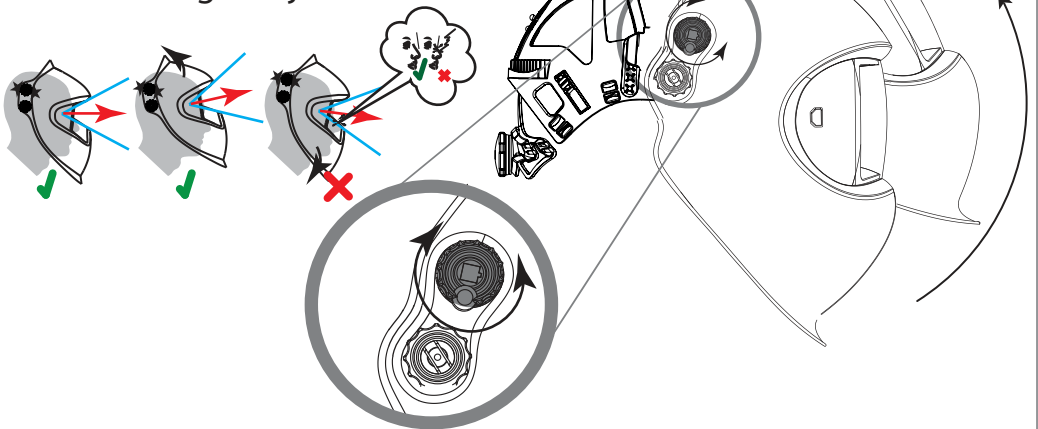

# I Sensitivity

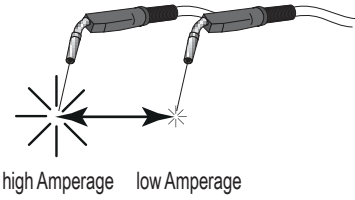

# welding

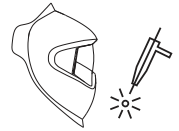

# Functions



# II Delay and Twilight Function

## contineuous welding

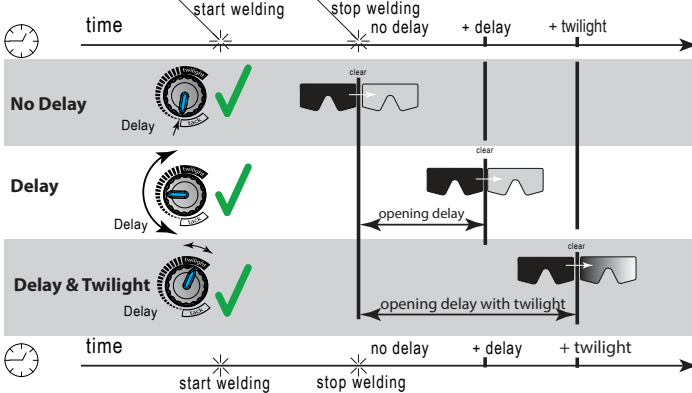
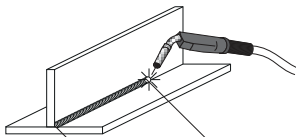

## tack welding

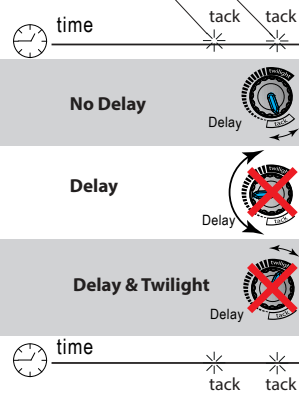
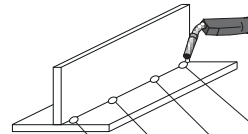



### Auto mode

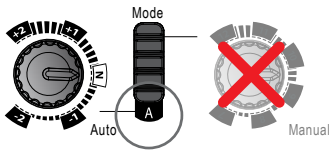

### Autopilot

individual shade level correction +/- 2 shade levels

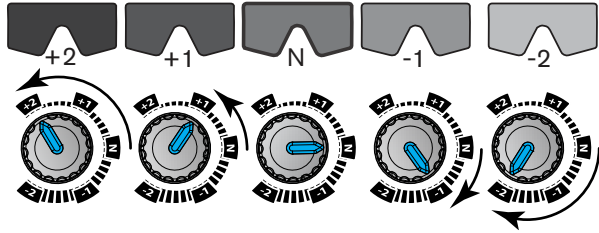

### IV

### Manual mode

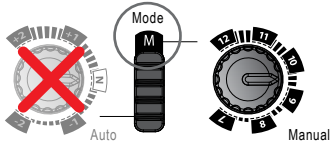

Manual Shade level adjustment  
shade level 7 up to shade level 12

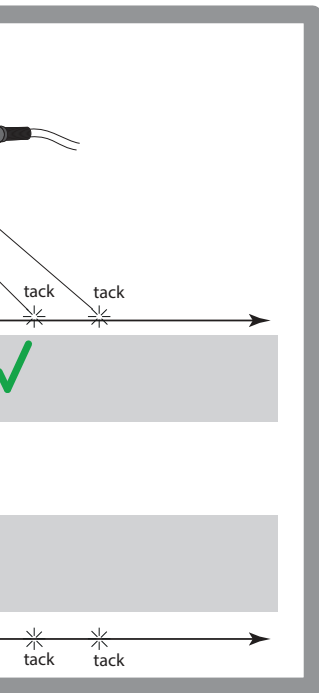
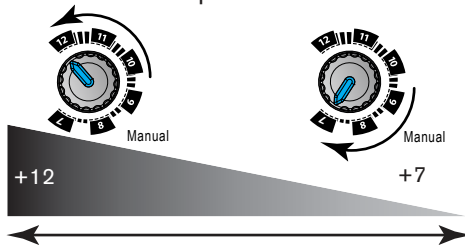

### V grinding

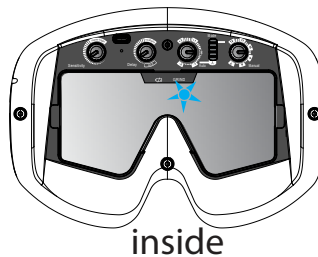
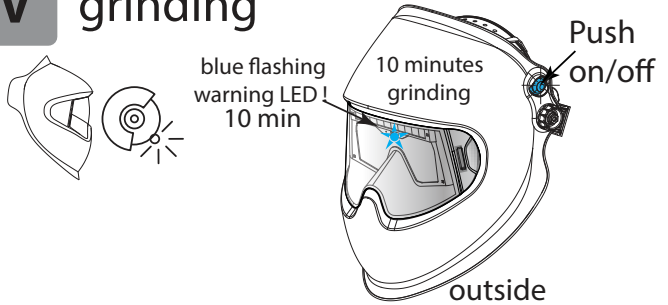

Comfort Pad

exchange of headband

sequential arrangement

helmet shell

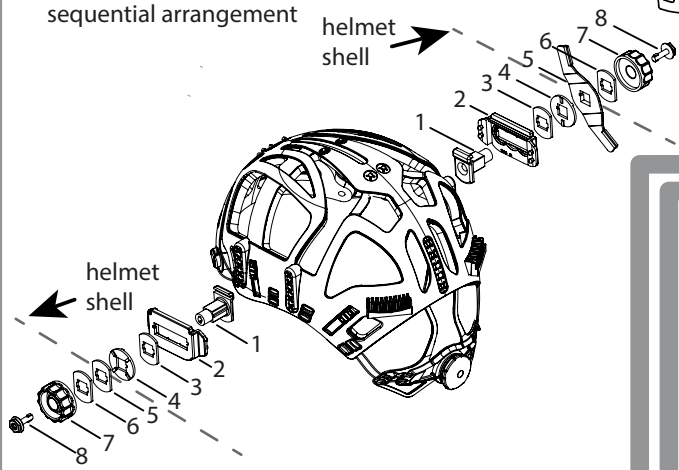

1

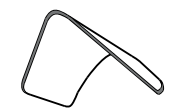

nose protection

3

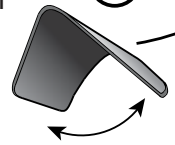

exchange of front cover lens & inside cover lens

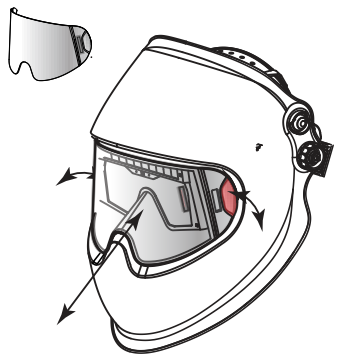

front cover lens

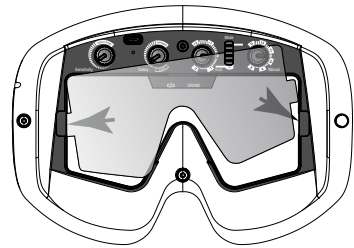
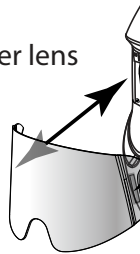

inside cover lens



nose protection

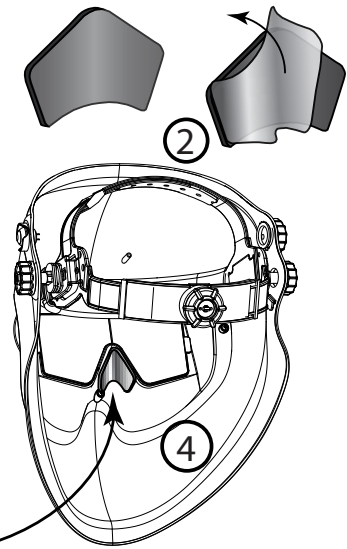



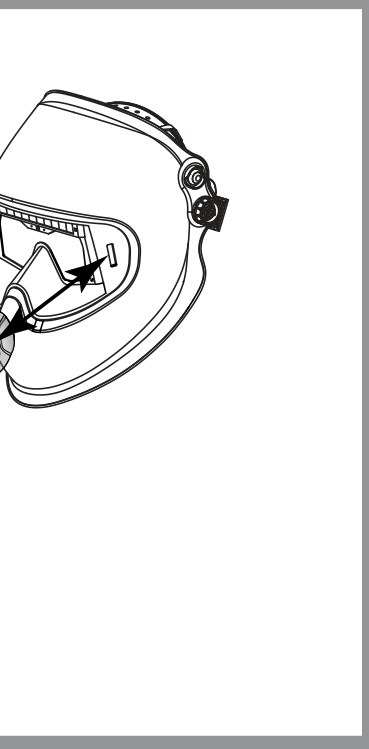
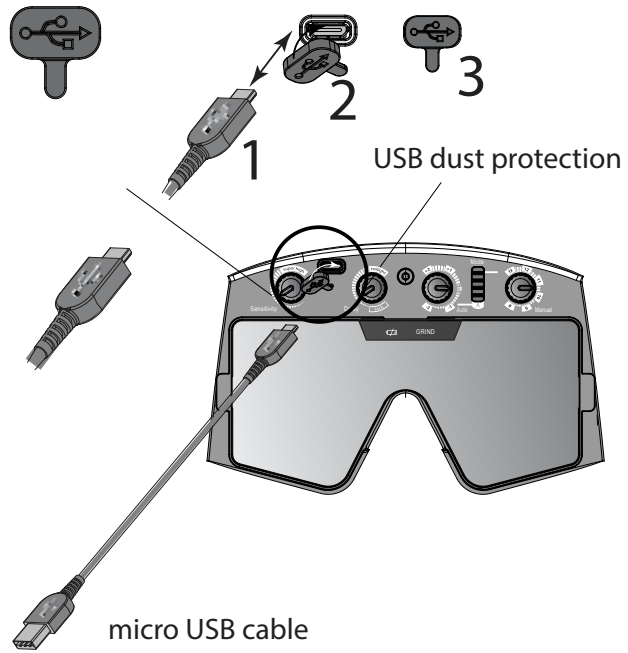



micro USB cable/ USB dust protection



# Spare parts

see 3rd / 2nd last page







	SP01
	SP02
	SP03
	SP04
	SP05
	SP06
	SP07

# Schutzstufentabelle EN169

## Shade level chart EN169

# Tableau des niveaux de protection EN169

## Tabella dei livelli di protezione EN169

Process	Ampere																						
	1.5	6	10	15	30	40	60	70	100	125	150	175	200	225	250	300	350	400	450	500	600		
MMA 	8						9		10		11		12		13		14						
MIG heavy metals 							9		10		11		12		13		14						
MIG light metals, Al, Stainless 									10		11		12		13		14						
TIG 				8		9		10		11		12		13									
MAG 	8						9		10		11		12		13								
Plasma cutting 									9		10		11		12		13						
Micro plasma welding 	4	5	6	7	8	9	10	11	12	13	14	15	16	17	18	19	20	21	22	23	24	25	

Je nach persönlichem Empfinden kann die nächst höhere oder tiefere Schutzstufe verwendet werden.

According to the perception of the welder it is possible to use the next higher or lower shade number.

Selon la perception du soudeur il est possible d'utiliser un échelon de protection plus haut ou plus bas.

A seconda della sensibilità personale è possibile impostare il livello di protezione immediatamente superiore o inferiore.

Die auf dem Schweißerschutzfilter angebrachte Kennzeichnung bedeutet:

2/ 7-12 OS / 1 / 1 / 1 / 1 / 2 EN379  
 2/ 4<12M OS / 1 / 1 / 1 / 1 / 2 EN379

Helmschale  
 Dunkelstufen  
 Hersteller  
 Optische Klasse  
 Streulichtklasse  
 Homogenität  
 Blickwinkelabhängigkeit  
 Nummer der Norm

The marking on the welding filter indicates:

2/ 7-12 OS / 1 / 1 / 1 / 1 / 2 EN379  
 2/ 4<12M OS / 1 / 1 / 1 / 1 / 2 EN379

Light shade  
 Dark Shade range  
 Manufacturer  
 Optical Class  
 Diffusion of light class  
 Homogeneity  
 Angular dependence  
 Number of the standard

Le marquage apposé sur le filtre de protection pour soudeur signifie :

2/ 7-12 OS / 1 / 1 / 1 / 1 / 2 EN379  
 2/ 4<12M OS / 1 / 1 / 1 / 1 / 2 EN379

Echelon de protection à l'état clair  
 Echelon de protection à l'état foncé  
 Identification du fabricant  
 Classe optique  
 Classe de la diffusion de la lumière  
 Homogénéité  
 Angulaire dépendance  
 Marque de certifications

IlI contrassegno riportato di protezione per saldato contiene i seguenti dati:

2/ 7-12 OS / 1 / 1 / 1 / 1 / 2 EN379  
 2/ 4<12M OS / 1 / 1 / 1 / 1 / 2 EN379

Grado di protezione in stato chiaro  
 Grado di protezione in stato scuro  
 Identificazione del fabbricante  
 Classe ottica  
 Classe della diffusione della luce  
 Omogeneità

Kennzeichnung Helmschale:

OS EN 175 B

Hersteller  
 Nummer der Norm  
 Mittlere Stossenergie

Marking helmet shell:

OS EN 175 B

Manufacturer  
 Number of the standard  
 Medium energy impact

Marquages masque :

OS EN 175 B

Identification du fabricant  
 Marque de certifications  
 Impact moyenne énergie

Marcaggi maschera:

OS EN 175 B

Identificazione del fabbricante  
 Numero della norma  
 Impatto media energia

Kennzeichnung Sicherheitschutzscheibe:

OS 1 B EN 166

Hersteller  
 Optische Klasse  
 Mittlere Stossenergie  
 Nummer der Norm

Marking safety protection lens:

OS 1 B EN 166

Manufacturer  
 Optical class  
 Medium energy impact  
 Number of the standard

Marquages écran de protection :

OS 1 B EN 166

Identification du fabricant  
 Classe optique  
 Impact moyenne énergie  
 Marque de certifications

Marcaggi vetro di protezione:

OS 1 B EN 166

Identificazione del fabbricante  
 Classe ottica  
 Impatto media energia  
 Numero della norma

## Introduction

A welding helmet is an item of headgear that is used to protect the eyes, face and neck from burns, UV light, sparks, infrared light and heat during certain welding operations. The helmet consists of several parts (see spare parts list). An automatic welding filter combines a passive UV filter and a passive IR filter with an active filter whose light transmittance in the visible range of the spectrum varies depending on the light intensity in the welding arc. The light transmittance of the automatic welding filter has a high initial value (light state). After switching on the welding arc and within a defined response time, the light transmittance of the filter changes to a low value (dark state). Depending on the model, the helmet can be combined with a safety helmet and/or a PAPR (Powered Air Purifying Respirator) system.

## Safety instructions

Read the instruction manual before using the helmet. Make sure the finisher is mounted correctly. If faults cannot be remedied, the ADF must no longer be used. For further information, please contact your authorised retailer.

## Precautions & protective restrictions / risks

During the welding process, heat and radiation are released; this can cause eye and skin injuries. This product provides protection for the eyes and face. Your eyes are always protected against ultraviolet and infrared radiation when wearing the helmet, regardless of the protection level selected. Appropriate protective clothing must also be worn to protect the rest of your body. Particles and substances released during the welding process can trigger allergic skin reactions in persons with this disposition. With sensitive persons, skin contact with the head part can lead to allergic reactions. The welding helmet may only be used for grinding and grinding and not for other applications. The manufacturer accepts no liability if the welding helmet is not used as intended or not used in accordance with the instructions for use. It's not allowed to apply Stickers or similar to the helmet. The helmet is suitable for all common welding processes, **except gas and laser welding**. Please note the protection level recommendation according to EN169 on the wrapper.

The helmet does not replace a safety helmet. Depending on the model, the helmet can be combined with a safety helmet. The design features of the helmet may affect the field of vision (no peripheral vision without turning the head) and the light transmittance of the automatic darkening filter may affect colour perception. As a result, signal lamps or warning indicators may not be seen. Furthermore, there is a risk of impact due to the larger contour (head with helmet). The helmet also impairs hearing and reduces the sensation of heat. Warning: For the overall marking of the safety class of the helmet, the lowest of all components used is always decisive. For use in extreme temperatures, pay attention to the appropriate labeling: FT, BT or AT. When wearing glasses, shocks can be transferred directly from the helmet to the head.

## Colour view

To increase convenience and safety, you can recognize colours with this welding helmet.

## Sleep mode

The ADF has an automatic switch-off function that increases the battery life. If less than 1 lux of light reaches the ADF for approx. 10 minutes, the ADF switches off automatically. To switch the cassette back on, the solar cells must be briefly exposed to daylight. If the ADF can no longer be activated or does not darken when the welding arc is ignited, the batteries must be replaced.

## Warranty & liability

The warranty conditions can be found in the instructions of the manufacturer's national sales organisation. Contact your authorised specialist retailer for more details. A warranty is only given for material and manufacturing defects. In the event of damage due to improper use, unauthorised intervention or use not provided for by the manufacturer, the warranty and liability are void. The liability and warranty are also void if spare parts other than those distributed by the manufacturer are used.

## Expected Lifetime

The welding helmet does not have an end-of-life date. The product can be used as long as no visible or invisible damage or malfunctions occur.

## Application (Quick Start Guide p. 4-5 / Functions p. 6-7)

Correct adjustment of the headband is very important for this product, because the benefits of the large field of view are only ensured if the headband is correctly adjusted.

- Headband head size/circumference. Adjust the upper adjustment strap to your head size. Push in the ratchet knob and turn until the headgear fits well but does not exert pressure. Make sure that your eyes are approximately in the centre of the field of vision. (p. 5 no.3a)
- Eye distance. You can loosen the locking buttons to adjust the distance between the cassette and the eyes. Position the helmet as close as possible to the eyes (the closer the ADF is to the eyes, the larger your field of vision will be). Adjust both sides equally without tilting. Then tighten the locking buttons again. (p. 5 no.3b)
- Helmet angle (excentre) The helmet angle can be adjusted using the rotary knob. Adjust the angle so that the nose does not touch the cut-out for the nose. Carefully perform a test to ensure that the helmet shell does not touch your nose, even when you nod (use the supplied nose pad to protect your nose). (p. 5 no.3c)
- Operating mode automatic/manual. You can use the slide switch to select the protection level adjustment mode. In automatic mode, the protection level is automatically adapted to the intensity of the arc by means of sensors (EN 379-2003 standard). In manual mode, the protection level can be set by turning the knob (p. 7 No. II + IV).
- Protection level. Manual mode: In "Manual" mode, you can choose between protection levels 7 to 12 by turning the protection level control knob. (Protection mode correction is disabled in manual mode). (p. 7 No. IV)  
Auto mode: In Auto mode, the protection level is automatically adjusted and corresponds to protection level 4 > 13 according to EN 379 when the rotary knob is set to position "N". By turning the knob, the automatically set protection level can be corrected by up to two protection levels upwards or downwards depending on your personal preferences (the absolute minimum and maximum protection levels, 5 and 12, respectively cannot be undershot or exceeded, regardless of the correction setting). (p. 7 No. II)
- Opening time controller/delay. The opening time controller (Delay) (p. 6) allows you to select the opening time delay from dark to light. The rotary knob supports continuous adjustment from dark to light between 0.1 and 2.0 s (p. 6 no. II)
- Twilight effect. The twilight effect's smooth transition from dark to light offers even better protection of the eyes to prevent fatigue and irritation caused by afterglow from objects; it gives the eyes the time they need to acclimatise to the brightness (p. 6 no. II)  
CAUTION: For quick tack welding, do not set the rotary knob to the Twilight range. The "Tack" range with a minimal opening delay is best suited.

- Grinding mode. You can press the Grind button to set the ADF to grinding mode. In this mode, the cassette is deactivated and remains in light mode for 10 minutes. Active grinding mode is indicated by the blue LED flashing from the outside and by the reflection of the helmet's front cover lens on the inside. To switch off grinding mode, press the Grind button again. (p. 7 no. V)
- Sensitivity. With the sensitivity button the light sensitivity is adjusted according to the welding arc and the ambient light. This can be individually adjusted by turning the rotary knob. A very high light sensitivity is achieved in the "Super High" range; this guarantees darkening even with weak arcs. (p. 6 no. I)
- Sensors. This welding helmet has 5 sensors; 4 sensors detect the welding light and 1 sensor is responsible for detecting the light intensity (automatic mode) and the innovative Stay-Dark function.

## Cleaning and disinfection

The ADF and the finisher must be cleaned regularly with a soft cloth. Do not use strong cleaning agents, solvents, alcohol or cleaning agents containing abrasives. Scratched or damaged lenses should be replaced.

## Storage

The welding helmet must be stored at room temperature and low humidity. To extend the life of the batteries, store the helmet in a light environment.

## Replacing the front cover lens (p. 4 no. 4)

When changing the attachment disc, caution is required. Do not deform the helmet, as otherwise the welding filter can be damaged.

- The front cover lens be removed from the anchorage and removed by pulling the tab on the side backwards.
- Hook the new finisher into one side clip. Pull the finisher across to the second side clip and lock it in place. This manual action requires some application of pressure so that the seal on the finisher exhibits the desired effect.

## Battery/charging process (p. 4 no. 1)

The helmet has a high performance lithium polymer (LiPo) battery. Before using the battery for the first time, fully charge it with the supplied Micro-USB cable via a commercially available USB connector (not included). After charging, the Micro-USB socket on the helmet must be protected from dust and dirt with the protective cap. The battery is also charged by external light sources (ceiling light, welding light) via the solar cell. If the helmet is used frequently, the battery will very rarely need charging. We recommend charging the helmet completely every 6 months. If the battery is discharged, charging for approx. 15 minutes is sufficient for an operating time of approx. 8 hours.

## State of charge:

- Red flash: Battery is almost discharged (charge immediately)
- Orange permanently lit: Battery is charging
- Green permanently lit: Battery is fully charged

If the helmet fails to darken when the welding arc is ignited, please check the state of charge (press the grinding button: if the LED no longer flashes blue, the battery is completely discharged). If the ADF does not function correctly when the battery is charged, contact your authorised retailer.

A defective battery can be replaced by the manufacturer or an approved service centre.

## Troubleshooting

### ADF fails to darken

- Adjust the sensitivity (p. 6 no. I) → Deactivate grinding mode (p. 7 no. 5)
- Clean the sensors or front cover lens → Charge the battery (p. 4 no. 1)
- Switch off the opening delay - switch to "tack" for fast tack welding (p. 6 no. II)

### Protection level too bright

- In manual mode, select a higher protection level (p. 7 no. IV)
- In automatic mode, set the rotary knob to +1 or +2 (p. 7 no. III)
- Replace the front cover lens (p. 8 no. 4)

### Protection level too dark

- In manual mode, select a lower protection level (p. 7 no. IV)
- In automatic mode, set the rotary knob to -1 or -2 (p. 7 no. III)

### ADF flickers

- Adjust the position of the opening time control (delay) to suit the welding process (p. 6 no. II)
- Adjust the sensitivity controller to suit the welding process (p. 6 no. I)
- Charge the battery (p. 4 no. 1)

### Poor visibility

- Clean the front cover lens or ADF
- In manual mode, adjust the protection level to suit the welding process (p. 7 no. IV)
- In automatic mode adapt the protection level correction to suit the welding process (p. 7 no. III)
- Increase the ambient light

### Welding helmet slips

- Re-adjust/tighten the headband (p. 5 no. 3a- 3c)

## Specifications (We reserve the right to make technical changes)

Protection level	auto mode: 2 (light mode)	4 < 12 (dark mode)
	manual mode: 2 (light mode)	7-12 (dark mode)
UV/IR protection	Maximum protection in light and dark modes	
Switching time from light to dark	90µs (23°C / 73°F) 70µs (55°C / 131°F)	
Switching time from dark to light	fast = 0.1 - 2.0 s with "twilight effect"	
Power supply	Solar cells, lithium polymer battery	
Weight	Non PAPR: 550 g / 18.6952 oz PAPR: 750 g / 25.75 oz	
Operating temperature	-10°C - 55°C / 14°F - 131°F	
Storage temperature	-20°C - 70°C / -4°F - 158°F	
Classification according to EN379	Optical class = 1 Homogeneity = 1 Scattered light = 1 Dependence on angle of view = 2	
Approvals	CE, EAC, ANSI, AS/NZS, complies with CSA, pr ISO 16321 *WIG+	
Additional markings for PAPR version (notified body CE1024)	EN12941 (TH3 in combination with e3000 or e3000X, TH2 for versions with hardhat and e3000 or e3000X) EN14594 (Class 3B in combination with supplied air)	

## Declaration of conformity

See the Internet address on the last page.

## Legal information

This document complies with the requirements of EU Regulation 2016/425 section 1.4 of Annex II.

## Notified body

For detailed information see last page.

# FRANÇAIS

## Introduction

Un casque de soudage est un couvre-chef qui sert à protéger les yeux, le visage et le cou contre les brûlures, les rayons UV, les étincelles, la lumière infrarouge et la chaleur lors de certains travaux de soudage. Le casque se compose de plusieurs parties (voir la liste des pièces détachées). Un filtre de soudage automatique combine un filtre à UV passif et un filtre à IR passif avec un filtre actif dont la transmission de la lumière dans la plage visible du spectre varie en fonction de la luminosité de l'arc de soudage. La valeur initiale de la transmission de la lumière du filtre de soudage automatique est élevée (état clair). Après l'allumage de l'arc de soudage et dans un temps de réaction défini, la transmission de la lumière du filtre change à une valeur plus faible (état sombre). Selon le modèle, le casque peut être combiné avec un casque de protection ou un système PAPR (appareil filtrant à ventilation assistée).

## Consignes de sécurité

Veillez lire les instructions d'utilisation avant de mettre le masque en service. Vérifiez que l'écran de protection est bien monté. Si les erreurs survenues ne peuvent pas être corrigées, la cassette optélectronique ne doit plus être utilisée. Veuillez contacter votre distributeur officiel pour plus d'informations à ce sujet.

## Précautions et restrictions de la protection / risques

La chaleur et le rayonnement dégagés lors du processus de soudure peuvent provoquer des blessures oculaires et cutanées. Ce produit offre une protection des yeux et du visage. Quel que soit le degré de protection, lorsque vous portez ce masque, vos yeux sont toujours protégés des rayonnements ultraviolets et infrarouges. Pour assurer la protection du reste du corps, il convient en outre de porter des vêtements de protection appropriés. Les produits et substances libérés lors du processus de soudage sont susceptibles de déclencher des réactions allergiques chez certaines personnes. Les matériaux entrant en contact avec la peau peuvent causer des réactions allergiques chez les personnes sensibles. Le masque de soudure, exclusivement destiné au soudage et ponçage, ne doit pas être utilisé pour d'autres applications. Si le masque d'origine n'est pas utilisé conformément à sa destination ou que les instructions d'utilisation ne sont pas respectées, la responsabilité de la société Optrel n'est pas engagée. Il n'est pas permis d'appliquer de la colle ou un produit similaire sur le casque. Le masque convient pour tous les procédés de soudage courants, hormis le soudage au gaz et au laser. *Veillez tenir compte des recommandations de protection selon EN1619 figurant sur la jaquette. Le fabricant ne saurait être tenu pour responsable si le casque de soudage n'est pas utilisé conformément à sa destination ou en respectant les instructions d'utilisation.*

Le casque ne remplace pas un casque de protection. Suivant le modèle, le casque peut être combiné avec un casque de protection. Du fait de ses caractéristiques de construction, le casque peut affecter le champ de vision (pas de visibilité latérale sans rotation de la tête) ainsi que la perception des couleurs en raison de la transmission de la lumière du filtre à assombrissement automatique. De ce fait, il a la possibilité que les feux de signalisation ou les indicateurs d'alerte ne soient pas vus. Il existe en outre un risque de choc en raison de la taille plus importante (tête avec casque). Le casque réduit également l'audition et la sensibilité à la chaleur Attention: Pour le marquage global de la classe de sécurité du casque, le plus bas de tous les composants utilisés est toujours déterminant. Pour une utilisation à des températures extrêmes, faites attention à l'équipement approprié: FT, BT ou AT. Lorsque vous portez des lunettes, les chocs peuvent être transférés directement du casque à la tête.

## Vision en couleurs

Pour plus de confort et de sécurité, ce casque de soudage vous permet de distinguer les couleurs.

## Mode veille

Le casque de soudage est équipé d'une fonction d'extinction automatique pour augmenter la durée de vie de la batterie. Si le capteur reçoit une lumière inférieure à 1 lux pendant 10 minutes environ, le casque s'éteint automatiquement. Pour rallumer le casque, l'exposer brièvement à la lumière du jour. Si vous ne parvenez pas à rallumer le casque ou s'il ne s'allume pas lors de l'allumage de l'arc électrique, veuillez recharger la batterie.

## Garantie et responsabilité

Vous trouverez les conditions de garantie dans les indications de l'organisation de vente nationale du fabricant. Vous trouverez plus d'informations à ce sujet auprès de votre distributeur autorisé. Nous déclinons toute garantie ou responsabilité dans le cas de dommages causés par une utilisation inadaptée, une intervention non autorisée ou par une utilisation non prévue par le fabricant.

## Durée de vie prévue

Le casque de soudure n'a pas de date d'expiration. Le produit peut être utilisé tant que aucun dommage visible ou invisible ou des problèmes fonctionnels se produisent.

## Utilisation (Quick Start Guide p. 4-5/ Fonctions p. 6-7)

Il est très important de bien régler le serre-tête de ce produit car cela est indispensable pour profiter des avantages du grand champ de vision.

- 1. Sangle serre-tête.** Ajustez la sangle de réglage à la taille de votre tête. Appuyez sur le bouton d'arrêt et tournez-le jusqu'à ce que la sangle serre-tête repose à plat sans serrer. (p. 5<sup>n</sup> 3a)
- 2. Distance aux yeux.** Réglez la distance entre la cassette et les yeux en ajustant les boutons de serrage. Positionnez le casque le plus près possible des yeux (plus la cassette optélectronique est proche des yeux, plus le champ de vision sera étendu). Le réglage doit être identique des deux côtés pour que le masque soit bien droit. Resserrez ensuite à nouveau les boutons d'arrêt. (p. 5<sup>n</sup> 3b)
- 3. Inclinaison du casque (excentrique de bouton).** Vous pouvez ajuster l'inclinaison du casque à l'aide du bouton rotatif. Réglez l'inclinaison de façon à ce que votre nez ne touche pas la découpe pour le nez. Assurez-vous également que votre nez ne touche pas la paroi du masque lorsque vous hochez la tête (utilisez la plaquette nasale fournie pour protéger votre nez). (p. 5<sup>n</sup> 3c)
- 4. Mode automatique / manuel.** Le mode de réglage du degré de protection peut être sélectionné à l'aide de l'interrupteur à coulisse (p. 5). En mode automatique, le degré de protection est automatiquement ajusté en fonction de l'intensité de l'arc électrique à l'aide d'un système électronique de capteurs (norme EN 379:2003). En mode manuel, le degré de protection peut être réglé en tournant le bouton (p. 7<sup>n</sup> II-IV).
- 5. Degré de protection. Mode manuel:** Vous pouvez sélectionner le mode « Manual » en tournant la molette de réglage du niveau de protection entre les niveaux de protection 8 et 13. (En mode manuel, la correction du niveau de protection est désactivée). (p. 7<sup>n</sup> V)

**Mode automatique:** En mode « Auto », le niveau de protection s'ajuste automatiquement et il correspond au niveau de protection 4 > 13, conformément à la norme EN 379, lorsque le bouton rotatif est en position « N ». (Il faut savoir qu'il n'est pas possible d'aller en-dessous du niveau de protection 4 et au-dessus du niveau 13, quel que soit le réglage de la correction) (p. 7<sup>n</sup> III)

- 6. Temporisateur.** Le bouton de réglage de l'ouverture (Delay) (p. 6) permet de définir le délai d'ouverture de la cassette, avant qu'elle ne s'éclaircisse de nouveau. Le bouton rotatif permet de régler la luminosité en continu de sombre à clair entre 0.1 et 2.0 avec effet crêpeuse possible. (p. 6<sup>n</sup> II)

- 7. Effet crêpeuse / Twilight.** La transition fluide de sombre à clair de l'effet crêpeuse « Twilight » protège encore mieux les yeux contre la fatigue ou les irritations dues à des objets incandescents et elle leur donne le temps de s'adapter à la luminosité. (p. 6<sup>n</sup> III)  
ATTENTION: Pour un pointage rapide, ne pas positionner le bouton rotatif dans la plage Twilight. De

par son retard d'ouverture minimal, la plage de pointage « Tack » est la plus adaptée.

- 8. Mode meulage.** Appuyez sur le bouton de réglage du degré de protection pour activer le mode meulage de la cassette optélectronique. Dans ce mode, la cassette est désactivée et elle reste en mode clair pendant 10 minutes. Le mode veille se reconnaît à la LED bleue clignotante, à l'extérieur, et à la réflexion sur l'écran de protection frontale du casque, à l'intérieur. Pour désactiver le mode meulage, réappuyez sur le bouton de réglage du degré de protection. (p. 7<sup>n</sup> V)
- 9. Sensibilité.** Avec le bouton de sensibilité, la sensibilité à la lumière est ajustée en fonction de l'arc de soudage et de la lumière ambiante. Le point rouge sur l'échelle de réglage représente la sensibilité recommandée pour une situation standard. (p. 6<sup>n</sup> I)
- 10. Curseur de capteur.** Ce casque de soudage est équipé de 5 capteurs. 4 capteurs servent à détecter la lumière de la batterie et 1 capteur sert à détecter l'intensité de la lumière (mode automatique) et la nouvelle fonction Stay Dark.

## Nettoyage et désinfection

Contactez votre distributeur officiel si la cassette de protection anti-éblouissement ne fonctionne toujours pas correctement après avoir chargé la batterie. Une batterie défectueuse peut être remplacée par le fabricant ou un centre de service certifié.

## Stockage

Le masque de soudure doit être stocké à température ambiante et à un taux d'humidité bas. Afin de prolonger la durée de vie de la batterie, rangez le casque en le réglant en mode clair.

## Remplacement de l'écran de protection frontale (p. 4<sup>n</sup> 4)

Lorsque vous changez le disque de fixation, vous devez faire preuve de prudence. Ne déformez pas le casque, sinon le filtre de soudage pourrait être endommagé.

1. Vous pouvez détacher l'écran de protection frontale de sa fixation en tirant vers l'arrière la languette située sur le côté.
2. Insérer le nouvel écran de protection frontale dans un clip latéral. Pousser l'écran de protection frontale dans le deuxième clip latéral et le bloquer. Exercer une pression suffisante sur la poignée pour que l'écran de protection frontale produise l'effet escompté.

## Batterie (charge) (p. 4<sup>n</sup> 1)

Le casque est équipé d'une batterie Lithium-Polymère (LiPo) très performante. Avant la première utilisation, chargez complètement la batterie à l'aide du câble Micro-USB fourni d'un port USB disponible dans le commerce (non fourni). Après le chargement, protéger le câble Micro-USB du casque contre la poussière et l'encrassement à l'aide du capuchon de protection. Il est également possible de charger la batterie avec la ceillule photovoltaïque et des sources de lumière externes (lumière du plafond, lumière de soudage). Même en cas d'utilisation fréquente, il n'est pas nécessaire de charger souvent la batterie. Il est recommandé de charger complètement le casque tous les 6 mois. Si la batterie est déchargée, 15 minutes de charge suffisent pour une autonomie d'environ 8h.

**État de charge:** 1) Lumière rouge clignotante: la batterie est presque déchargée (la recharger immédiatement)

2) Lumière orange: le rechargement de la batterie est en cours.

3) Lumière verte: le rechargement de la batterie est terminé.

Si le casque ne s'allumait pas lors de l'allumage de l'arc électrique, veuillez vérifier l'état de charge (tourner le bouton, si la LED bleue ne clignote plus, c'est que la batterie est complètement déchargée). Si la cassette optélectronique ne fonctionne pas correctement alors que la batterie est chargée, il est conseillé de vous adresser à votre revendeur Optrel. Une batterie défectueuse peut être remplacée par Optrel ou un service technique agréé.

## Dépannage

### La cassette optélectronique ne s'obscurcit pas

→ Régler la sensibilité (p. 6<sup>n</sup> I) → Nettoyez les capteurs ou l'écran de protection

→ Désactiver le mode meulage (p. 7<sup>n</sup> 5) → Charger la batterie (p. 4<sup>n</sup> 1)

→ Désactiver le retard d'ouverture - pour un pointage rapide, passer sur « Tack » (p. 6<sup>n</sup> II)

### Degré de protection clair

→ En mode manuel, sélectionner un niveau de protection plus élevé (p. 7<sup>n</sup> IV)

→ En mode automatique, régler le bouton tournant sur +1 ou +2 (p. 7<sup>n</sup> III)

→ Changer d'écran de protection frontale (p. 8<sup>n</sup> 4)

### Degré de protection sombre

→ En mode manuel, sélectionner un niveau de protection plus faible (p. 7<sup>n</sup> IV)

→ En mode automatique, régler le bouton tournant sur -1 ou -2 (p. 7<sup>n</sup> III)

### La cassette optélectronique vacille

→ Corrigez la position du bouton de réglage de l'ouverture (p. 6<sup>n</sup> II)

→ Ajuster la molette de réglage de la sensibilité en fonction du procédé de soudage (p. 6<sup>n</sup> I)

→ Charger la batterie (p. 4<sup>n</sup> 1)

### La vue est mauvaise

→ Nettoyez l'écran de protection frontale ou le filtre → Augmentez la lumière ambiante

→ En mode manuel, adapter le niveau de protection au procédé de soudage (p. 7<sup>n</sup> IV)

→ En mode automatique, adapter la correction du niveau de protection au procédé de soudage (p. 7<sup>n</sup> III)

### Le masque de soudure glisse

→ Ajustez / resserrez la sangle serre-tête (p. 5<sup>n</sup> 3a-3c)

## Caractéristiques (sous réserve de modifications techniques)

Degré de protection	auto mode: 2 (à l'état clair) 4 < 12 (à l'état sombre) manuel mode: 2 (à l'état clair) 7-12 (à l'état sombre)
Protection UV/IR	Protection maximale à l'état clair et à l'état sombre
Temps de passage de clair à sombre	90 us (23 °C / 73 °F) 70 us (55 °C / 131 °F)
Temps de passage de sombre à clair	0.1 - 2.0s avec "Twilight Function"
Temps d'alimentation	Photopies
Poids	Non PAPR: 550 g / 18.695 oz PAPR: 750 g / 25.75 oz
Température de service	-10°C - 55°C / 14°F - 131°F
Température de stockage	-20°C - 70°C / -4°F - 158°F
Classification selon EN379	Classe optique = 1 Homogénéité = 1 Lumière diffusée = 1 Selon l'angle de vision = 2
Homologations	CE, EAC, ANSI, AS/NZS, complies with CSA, pr ISO 16321 "WIG"
Marquages supplémentaires pour la version avec PAPR (Organisme notifié CE 1024)	EN12941 (TH3 en combinaison avec e3000 ou e3000X, TH2 pour versions avec hardhat et e3000 ou e3000X) EN14594 (Class 3B en combinaison avec suppléaire)

## Certificat de conformité

Voir l'adresse Internet à la dernière page.

## Informations légales

Le présent document est conforme aux exigences du Règlement UE 2016/425, alinéa 1.4 de l'Annexe II.

## Organisme notifié

Voir les informations détaillées à la dernière page.

# DEUTSCH

## Einführung

Ein Schweißhelm ist eine Kopfbedeckung, die bei bestimmten Schweißarbeiten dazu dient, Augen, Gesicht und Hals vor Verbrennungen, UV-Licht, Funken, Infrarotlicht und Hitze zu schützen. Der Helm besteht aus mehreren Teilen (siehe Ersatzteilliste). Ein automatischer Schweißfilter kombiniert einen passiven UV- und einen passiven IR-Filter mit einem aktiven Filter, dessen Lichtdurchlässigkeit im sichtbaren Bereich des Spektrums abhängig von der Leuchtkraft des Schweißbogens variiert. Die Lichtdurchlässigkeit des automatischen Schweißfilters hat einen hohen Anfangswert (heller Zustand). Nach dem Einschalten des Schweißbogens und innerhalb einer definierten Ansprechzeit ändert sich die Lichtdurchlässigkeit des Filters auf einen niedrigen Wert (dunkler Zustand). Je nach Modell kann der Helm mit einem Schutzhelm und/oder einem PAPR-System (Powered Air Purifying Respirator) kombiniert werden.

## Sicherheitshinweise

Lesen Sie die Bedienungsanleitung bevor Sie den Helm in Gebrauch nehmen. Überprüfen Sie die korrekte Montage der Vorsatzeiche. Können Fehler nicht behoben werden, darf die Blendschutzkassette nicht mehr benutzt werden. Weitere Informationen erhalten Sie von Ihrem offiziellen Händler.

## Vorsichtsmassnahmen & Schutzbeschränkung / Risiken

Beim Schweißprozess werden Wärme und Strahlung freigesetzt, welche zu Augen- und Hautverletzungen führen können. Dieses Produkt bietet Schutz für Augen und Gesicht. Ihre Augen sind beim Tragen des Helms unabhängig von der Wahl der Schutzstufe immer gegen ultraviolette und infrarote Strahlung geschützt. Zum Schutz des restlichen Körpers ist zusätzlich entsprechende Schutzbekleidung zu tragen. Partikel und Substanzen, die durch den Schweißprozess freigesetzt werden, können unter Umständen bei entsprechend veranlagten Personen allergische Hautreaktionen auslösen. Bei empfindlichen Personen kann der Hautkontakt mit dem Kopfteil zu allergischen Reaktionen führen. Der Schweißerschutzhelm darf nur zum Schweißen und Schmelzen und nicht für andere Anwendungen verwendet werden. Der Hersteller übernimmt keine Haftung, wenn der Schweißhelm nicht bestimmungsgemäß oder nicht gemäß der Gebrauchsanleitung verwendet wird. Das Anbringen von Aufklebern oder ähnlichem am Helm ist nicht gestattet. Der Helm ist für alle gängigen Schweißverfahren geeignet, **ausgenommen Gas- und Laserschweißen. Bitte beachten Sie die Schutzstufenempfehlung gemäss EN169 auf dem Umschlag.** Der Helmschutzkeil schützt. Je nach Modell kann der Helm mit einem Schutzhelm kombiniert werden. Der Helm kann aufgrund konstruktiver Merkmale das Sichtfeld (keine Sicht zur Seite ohne Drehung des Kopfes) und aufgrund der Lichtdurchlässigkeit des automatischen Verdunkelungsfilters die Farbwahrnehmung beeinträchtigen, infolgedessen werden Signalleuchten oder Warnanzeigen möglicherweise nicht gesehen. Des Weiteren besteht eine Notstoffgefahr aufgrund des größeren Umfangs (Kopf mit Helm). Der Helm reduziert zudem das Hör- und Wärmepemfunden.

**Warnung:** Für die Gesamtkennzeichnung der Sicherheitsklasse des Helms ist immer die niedrigste von allen verwendeten Komponenten massgebend. Für den Einsatz bei extremen Temperaturen ist auf die entsprechende Kennzeichnung zu achten: FT, BT oder AT. Beim Tragen einer Brille können Stösse direkt vom Helm auf den Kopf übertragen werden.

## Farbsicht

Zur Erhöhung des Komforts und der Sicherheit, können sie mit diesem Schweißhelm Farben wahrnehmen.

## Schlafmodus

Die Blendschutzkassette verfügt über eine automatische Ausschaltfunktion, welche die Batterie Lebensdauer erhöht. Fällt während ca. 10 Min. weniger als 1 Lux Licht auf die Blendschutzkassette, schaltet sich die Blendschutzkassette automatisch aus. Zum Wiedereinschalten der Kassette muss die Solarzellen kurz dem Tageslicht ausgesetzt werden. Sollte sich die Blendschutzkassette nicht mehr aktivieren lassen oder beim Zünden des Schweißbogens nicht mehr verdunkeln, muss der Akku geladen werden.

## Garantie & Haftung

Die Garantiebestimmungen entnehmen Sie bitte den Angaben der nationalen Vertriebsorganisation des Herstellers. Weitere Informationen hierzu erhalten Sie bei Ihrem autorisierten Fachhändler. Garantie wird nur auf Material- und Fabrikationsfehler gewährt. Im Falle von Schäden aufgrund unsachgemäßer Anwendung, unerlaubten Eingriffen oder durch den Hersteller nicht vorgesehene Verwendung entfällt Garantie und Haftung. Ebenfalls entfällt Haftung und Garantie, wenn andere als durch den Hersteller vertriebene Ersatzteile verwendet werden.

## Erwartete Lebensdauer

Der Schweißhelm hat kein Verfallsdatum. Das Produkt kann verwendet werden, solange keine sichtbaren oder unsichtbaren Beschädigungen oder Funktionsstörungen auftreten.

## Anwendung (Quick Start Guide S. 4-5) Functions S. 6-7)

Die korrekte Einstellung des Kopfbandes ist bei diesem Produkt sehr wichtig, da nur durch eine korrekte Einstellung des Kopfbandes die Vorzüge des grossen Sichtfeldes ermöglicht werden.

- Kopfband Kopfgrosse / Umfang.** Passen Sie das obere Verstellband an Ihre Kopfgrosse an. Ratschenknopf hineinrücken und drehen bis das Kopfband satt aber ohne Druck anliegt. Beachten sie, dass das Ihre Augen ungefähr in der Mitte des Sichtfeld liegen. (S. 5 Nr. 3a)
  - Augenabstand.** Durch das Lösen der Arretierknöpfe wird der Abstand zwischen dem Helm und Augen eingestellt. Positionieren Sie den Helm so nahe wie möglich vor dem Auge (je näher sie die Blendschutzkassette bei den Augen haben desto grösser wird ihr Sichtfeld). Stellen sie beide Seiten gleich ein ohne zu verkannten. Anschliessend die Arretierknöpfe wieder anziehen. (S. 5 Nr. 3b)
  - Helmeigung (Exzenter Knopf)** Die Helmeigung lässt sich durch den Drehknopf anpassen. Stellen sie die Neigung so ein, dass die Nase den Nasenausschnitt nicht berührt. Testen sie vorsichtig, dass auch beim Nicken die Helmschleife die Nase nicht berührt (Benutzen sie das mitgelieferte Nasenpad um ihre Nase zu schützen). (S. 5 Nr. 3c).
  - Betriebsmodus automatisch / manuell.** Mit dem Schiebeselector lässt sich der Modus der Schutzstufeneinstellung wählen. Im automatischen Modus wird die Schutzstufe mittels Sensorik automatisch an die Intensität des Lichtbogens angepasst (Norm EN 379:2003). Im manuellen Modus lässt sich die Schutzstufe durch Drehen des Knopfes einstellen.
  - Schutzstufe, (S. 7 Nr. III + IV)**  
**Manual Modus:** Im Modus „Manual“ kann durch Drehen des Schutzstufenreglers zwischen den Schutzstufen 8 bis 13 gewählt werden. (Die Schutzstufenkorrektur ist im manuellen Modus deaktiviert). (S. 7 Nr. IV)  
**Auto Modus:** Im Automatikmodus, „Auto“ wird die Schutzstufe automatisch angepasst und entspricht der Schutzstufe 4 + 13 gemäss der Norm EN 379, wenn der Drehknopf auf Position „N“ steht. Durch Drehen des Knopfes kann die automatisch eingestellte Schutzstufe je nach persönlichem Empfinden um bis zu zwei Schutzstufen nach oben oder unten korrigiert werden (wobei das absolute Minimum und Maximum Schutzstufe 4 respektive 13 ist nicht unter- oder überschritten werden können, unabhängig von der Korrektureinstellung). (S. 7 Nr. III)
  - Öffnungszeitregler / Delay.** Der Öffnungszeitregler (Delay) (S. 6) erlaubt die Wahl der Öffnungsverzögerung von dunkel auf hell. Der Drehknopf erlaubt eine stufenlose Einstellung von dunkel zu hell zwischen 0,1 - 2,0s. (S. 6 Nr. II)
  - Dämmerungseffekt / Twilight.** Der fließende Übergang von Dunkel zu Hell des Dämmerungs-Effekt "Twilight" bietet einen noch besseren Schutz der Augen vor Ermüdungen und Irritationen bei nachglühenden Objekten und gibt dem Auge die Zeit, die es braucht sich an die Helligkeit zu gewöhnen. (S. 6 Nr. I)
- ACHTUNG:** Für schnelles Heftschiessen den Drehknopf nicht in den Twilight Bereich stellen. Am besten eignet sich der Heftbereich "tack" mit minimaler Öffnungsverzögerung.

- Schleifmodus.** Durch Drücken des Grindknopfes wird der Helm in den Schleifmodus versetzt. In diesem Modus ist die Kassette deaktiviert und bleibt für 10 Minuten im Hellzustand. Der aktivierte Schleifmodus ist an der blau blinkenden LED von aussen und im Inneren durch die Reflexion an der Vorsatzeiche des Helms erkennbar. Zum Ausschalten des Schleifmodus erneut 5 Sensoren / Druck des Drehknopfes drücken. (S. 7 Nr. V)
- Empfindlichkeit.** Mit dem Empfindlichkeitsknopf wird die Lichtempfindlichkeit entsprechend dem Schweißlichtbogen und dem Umgebungslicht eingestellt. Durch Drehen des Drehknopfes kann diese individuell angepasst werden. Im Bereich "Super High" wird eine sehr hohe Lichtempfindlichkeit erreicht um auch bei schwachen Lichtbogen ein Abblenden zu garantieren. (S. 6 Nr. I)
- Sensoren.** Dieser Schweißhelm verfügt über 5 Sensoren. 4 Sensoren dienen der Detektion des Schweißlichtes und 1 Sensor ist für die Detektion der Lichtintensität (Automatikmodus) und der neuartigen Stay-Dark Funktion verantwortlich.

## Reinigung und Desinfektion

Die Blendschutzkassette und die Vorsatzeiche müssen regelmässig mit einem weichen Tuch gereinigt werden. Es dürfen keine starken Reinigungsmittel, Lösungsmittel, Alkohol oder Reinigungsmittel mit Schleifmittelanteil verwendet werden. Zerkratze oder beschädigte Sichtscheiben sollen ersetzt werden.

## Lagerung

Der Schweißhelm ist bei Raumtemperatur und tiefer Luftfeuchtigkeit zu lagern. Der Helm ist dunkel zu lagern.

## Vorsatzeiche auswechseln (S. 4 Nr. 4)

- Beim Wechseln der Vorsatzeiche ist Vorsicht geboten. Helm nicht verformen, da ansonsten der Schweißfilter beschädigt werden kann.
- Die Vorsatzeiche kann durch nach hinten ziehen der Lasche auf der Seite aus der Verankerung gelöst und abgezogen werden.
- Neue Vorsatzeiche in einem Seitenteil einhängen. Vorsatzeiche zum zweiten Seitenteil herumspannen und einrasten. Dieser Handgriffbraucht etwas Druck, damit die Dichtung auf der Vorsatzeiche die gewünschte Wirkung zeigt.

## Akku Ladevorgang (S. 4 Nr. 1)

Der Helm verfügt über einen hochleistungs Lithium-Polymer (LiPo) Akku. Laden sie den Akku vor dem ersten Gebrauch mit dem mitgelieferten Micro-USB Kabel an über einen handelsüblichen USB Ladeadapter (nicht im Lieferumfang enthalten) vollständig auf. Nach dem Laden muss die Micro-USB Buchse am Helm mit der Schutzkappe vor Staub und Schutz geschützt werden.

## Ladestatus: 1) rotes Blinken: Akku ist fast leer (umgehend Aufladen)

2) oranges Leuchten: Akku wird geladen

3) grünes Leuchten: Akku ist vollständig geladen

Sollte sich der Helm beim Zünden des Schweißbogens nicht mehr verdunkeln, bitte Ladestatus überprüfen (Schleifknopf drücken, wenn die LED nicht mehr blau blinkt ist der Akku komplett entleert). Falls die Blendschutzkassette trotz dem Laden des Akkus nicht korrekt funktioniert, wenden sie sich an ihren offiziellen Händler. Ein defekter Akku darf nur durch den Hersteller oder einem durch den Hersteller zertifizierten Service ausgetauscht werden.

## Problemösung

### Blendschutzkassette dunkelt nicht ab

→ Empfindlichkeit (Sensitivity) anpassen (S. 6 Nr. I) → Schleifmodus deaktivieren (S. 7 Nr. 5)

→ Sensoren oder Vorsatzeiche reinigen → Akku laden (S. 4 Nr. 1)

→ Öffnungsverzögerung ausschalten - beim schnellen Heften auf "Tack" umschalten (S. 6 Nr. II)

### Schutzstufe zu hell

→ Im manuellen Modus eine höhere Schutzstufe wählen (S. 7 Nr. IV)

→ Im automatischen Modus Drehknopf auf +1 oder +2 stellen (S. 7 Nr. III)

→ Vorsatzeiche wechseln (S. 8 Nr. 4)

### Schutzstufe zu dunkel

→ Im manuellen Modus eine tiefere Schutzstufe wählen (S. 7 Nr. IV)

→ Im automatischen Modus Drehknopf auf -1 oder -2 stellen (S. 7 Nr. III)

### Blendschutzkassette flackert

→ Position des Öffnungszeitregler (Delay) an Schweißverfahren anpassen (S. 6 Nr. II)

→ Empfindlichkeitsregler an Schweißverfahren anpassen (S. 6 Nr. I)

→ Akku laden (S. 4 Nr. 1)

### Schlechte Sicht

→ Vorsatzeiche oder Blendschutzkassette reinigen

→ Im manuellen Modus die Schutzstufe dem Schweißverfahren anpassen (S. 7 Nr. IV)

→ Im automatischen Modus Schutzstufenkorrektur auf das Schweißverfahren anpassen S. 7 Nr. III)

→ Umgebungslicht erhöhen

### Schweißhelm rutsch

→ Kopfband erneut anpassen / anziehen (S. 5 Nr. 3a- 3c)

### Spezifikationen (Technische Änderungen vorbehalten)

Schutzstufe	Auto Mode: 2 (Hellzustand) 4 < 12 (Dunkelzustand)	Manual Mode: 2 (Hellzustand) 7 - 12 (Dunkelzustand)
UV/IR Schutz	Maximaler Schutz im Hell- und Dunkelzustand	
Schaltzeit von Hell auf Dunkel	90 µs (23°C / 73°F) 70 µs (55°C / 131°F)	
Schaltzeit von Dunkel nach Hell	fast - 0,1 - 2,0 s mit "Dämmerungs- Effekt"	
Spannungsversorgung	Solarzellen, Lithium Polymer Akku	
Gewicht	Non PAPR: 550 g / 18.6952 oz PAPR: 750 g / 25.75 oz	
Betriebstemperatur	-10°C - 55°C / 14°F - 131°F	
Lagertemperatur	-20°C bis +70°C / -4°F bis +158°F	
Klassifizierung nach EN379	Optische Klasse = 1 Homogenität = 1 Streulicht = 1 Blickwinkelabhängigkeit = 2	
Zulassungen	CE, EAC, ANSI, AS/NZS, complies with CSA, pr ISO 16321 "WIG"	
Zusätzliche Kennzeichnungen für die PAPR Version (benannte Stelle CE 1024)	EN12941 (TH3 in Kombination mit e3000 oder e3000X, TH2 für Versionen mit Industriehelm und e3000 oder e3000X) EN14594 (Class 3B in Kombination mit supplied)	

## Konformitätserklärung

Siehe Internet-Adresse auf der letzten Seite.

## Rechtliche Informationen

Dieses Dokument entspricht den Anforderungen der EU-Verordnung 2016/425 Punkt 1.4 von Anhang II.

## Benannte Stelle

Detaillierte Informationen siehe letzte Seite.



## Inledning

En svetshjälm är en huvudbonad som vid vissa svetsarbeten tjänar till att skydda ögon, ansikte och hals mot brännskador, UV-ljus, gnistor, infalligt ljus och värme. Hjälmerna består av flera delar (se reservfelslista). Ett automatiskt svetstillfäll kombinerat ett passivt UV- och ett passivt IR-filer och ett aktivt filter, vars ljustransmission varierar inom spektrumets synliga område beroende på svetsbågens lyskraft. Det automatiska svetstillfälls ljustransmission har ett högt startvärde (ljus tillstånd). När svettsbågen har tillkopplats och en omdefinierad starttid ändras filtrets ljustransmission till ett lågt värde (mörkt tillstånd). Beroende på modell kan hjälmen kombineras med en skyddshjälm och/eller ett PAPP-system (Powered Air Purifying Respirator).

## Säkerhetsanvisningar

Läs bruksanvisningen innan du börjar använda hjälmen. Kontrollera att försättsglaset är korrekt monterat. Om fel inte kan åtgärdas ska bländskyddskassetten inte längre användas. Kontakta er Opretl-återförsäljare för mer information i detta avsnide

## Försiktighetsåtgärder & skyddsbegränsning / risker

Vid svettsning frigörs värme och strålning som kan orsaka skador på ögon och hud. Denna produkt ger skydd för ögon och ansikte. Dina ögon skyddas alltid mot ultraviolett och infraröd strålning när du bär hjälmen, oavsett vilken skyddsnivå som du har valt. För att skydda övriga delar av kroppen måste du använda motsvarande skyddsåreder. Partiklar och åmnen som frigörs vid svettsning kan vissa fall orsaka allergiska hudreaktioner. Vissa material som kommer i kontakt med huden kan ge allergiska reaktioner hos känsliga personer. Svettskyddshjälmen får endast användas för svettsning och slipning. Om svetshjälm används för andra ändamål, eller om bruksanvisningen inte beaktas, tar Opretl inget ansvar. Fästning av lim eller liknande hjälmen är inte tillåtet. Hjälmerna är lämpliga för alla gängse svetsmetoder **utom gas- och lasersvettsning**. *Observera rekommendationerna om skyddsnivå enligt EN169 på omslaget.*

Tillverkaren övertar inget ansvar om svetshjälmerna inte används ändamålsenligt eller enligt bruksanvisningen. Hjälmerna ersätter ingen skyddshjälm. Beroende på modell kan hjälmen kombineras med en skyddshjälm. Hjälmerna kan p.g.a konstruktiva egenskaper inverka negativt på synfältet (ingen sikt åt sidan utan att vrida på huvudet) och p.g.a. det automatiska mörkläggningsfiltrets ljustransmission på färgseendet. Det gör att man eventuellt inte kan se signalpolar eller varningsindikeringar. Dessutom föreligger störförskivning p.g.a. större omkrets (huvud plus hjälm). Hjälmerna minskar också övrig hörsel- och värmeförminskning. Varning: För över gripande märkning av hjälmens säkerhetsklass är den lägsta av alla nämnda komponenter alltid avgränsande. För användning vid extrema temperaturer, var uppmärksam på lämplig märkning: FT, BT eller AT. När du bär glasögon kan chock överföras direkt från hjälmen till huvudet.

## Färgsyn

För ökad komfort och säkerhet, kan ni uppfatta färger med denna svetshjälm

## Viloläge

Svetshjälmerna har en automatisk avstängningsfunktion, som ökar batteriets livslängd. Hjälmerna stängs automatiskt av om mindre än 1 lux ljus träffar sensorn under ca 10 minuter. För att den ska kopplas på igen måste hjälmen utsättas för dagsljus under en kort stund. Om inte hjälmen skulle kunna aktiveras igen eller om den inte längre märknar när svetsbågen tänds, måste ni ladda batteriet på nytt.

## Garanti och ansvar

Garantibeslämmelserna framgår från uppgifterna från tillverkarens nationella försäljningsorganisation. Ytterligare information erhålls hos din auktoriserade fackhandel. Vid skador p.g.a. felaktig användning, oömläna ingrepp eller av tillverkaren icke avsedd användning upphör garantin och ansvar att gälla.

## Förväntad livslängd

Svetshjälmen har inget bäst före-datum. Produkten kan användas så länge det inte finns några synliga eller icke synliga skador och så länge inga funktionsfel förekommer.

## Användningsområde (Quick Start Guide s. 4-5) Functions s. 6-7)

Korrekt inställning av huvudbandet är mycket viktigt på denna produkt, eftersom endast korrekt inställning av huvudbandet möjliggör fördelarna med det stora synfältet.

- Huvudband.** Justera det övre inställbara bandet efter huvudstorlek. Tryck in spårregelein och vrid till huvudbandet sitter utan tryck. (s. 5 nr. 3a)
- Ögonavstånd** och hjälmlutning När stoppknapparna lossats kan avståndet mellan kassetten och ögon ställas in. Placera hjälmen så nära som möjligt framför ögat (ju närmare ögonen ni har bländskyddskassetten, desto större blir ert synfält). Ställ in båda sidorna så att de blir lika och utan förskjutning. Dra sedan åt stoppknapparna igen. (s. 5 nr. 3b)
- Hjälmlutning (excenterknopp).** Hjälmlinjen kan justeras med vridknoppen. Ställ in lutningen på så sätt att näsan inte vridor urklippet för pånå. Prova försiktigt att näsan inte ens vid tipning vridor hjälmläget (Använd den bifogade näsduyan för att skydda ert näsa). (s. 5 nr. 3c)
- Automatiskt manuellt driftläge.** Det går att välja läge för skyddsnivåinställning med skjutreglaget. I automatiskt läge anpassas skyddsnivån med hjälp av sensorer automatiskt till ljusbågens intensitet (enligt EN 379:2003). I manuellt läge ställs skyddsnivån genom vridning av knappen. (s. 7 nr. III + IV).
- Skyddsnivå. Manuellt läge:** I läget "Manuell" kan man välja mellan skyddsnivåerna 8 till 13 genom att vrida på skyddsnivåreglaget. (Korrigerig av skyddsnivån är inaktiverad i det manuella läget) (s. 7 nr. IV)
- Automatiskt läge:** I automatiskt läge "Auto" justeras skyddsnivån automatiskt och motsvarar skyddsnivåerna 4 > 13 enligt standarden EN 379, när vridknoppen står i läget "N". (varvid den absoluta minimala och maximala skyddsnivån 4 respektive 13 inte kan under- eller överskridas, oavsett korrigeringsinställningen) (s. 7 nr. III)
- Öppningsväxling.** Med öppningsväxlingen (Delay) (s. 6) kan du välja öppningsfördröjning från mörkt till ljus. Vridknoppen tillåter steglös inställning från mörkt till ljus mellan 0,1 - 2,0 s med påkopplingsbar skymningseffekt. (s. 6 nr. II)
- Skymningseffekt/Twilight.** Skymningseffektens "Twilight" flytande övergång från mörkt till ljus ger ett ännu bättre skydd av ögonen mot trötthet och irritation vid efterglödande föremål och ger ögat den tid som det behöver för att vänja sig vid ljusstyrkan. (s. 6 nr. II)  
OBSERVERA: Ställ inte vridknoppen i Twilight-intervallet för snabb fastsvetsning. Fastsvetsningsintervallet "klibb" är bäst med minimal öppningsfördröjning.
- Viloläge.** När du trycker på skyddsnivåknappen sätts bländskyddskassetten i viloläge. I detta läge är kassetten inaktiverad och förblir i det ljusa tillståndet under 10 minuter. Det aktiverade sliplaget syns utifrån på den blå blinkande lysdioden och infrån på reflektionen i hjälmens skyddsglas. Tryck på skyddsnivåknappen för att växla från viloläge. (s. 7 nr. V)
- Känslighet.** Med känslighetsknappen justeras ljuskänsligheten enligt svetsbågen och omgivande ljus.

Genom att vrida på rattan kan detta anpassas. Inom "Super High"-området kan maximal ljuskänslighet uppnås. (s. 6 nr. I)

- Sensorreglage.** Denna svetshjälm har 5 sensorer. 4 sensorer används för att detektera svetsljuset och 1 sensor ansvarar för detektering av ljusintensiteten (automatikläge) och den nya funktionen Stay-Dark.

## Renigöring och desinfektion

Bländskyddskassetten och försättsglaset måste rengöras regelbundet med en mjuk torkduk. Starka rengöringsmedel, lösningsmedel, alkohol eller rengöringsmedel till slitfunktion får inte användas. Repadere eller skadade linser måste bytas ut.

## Förvaring

Svetshjälmerna förvaras i rumstemperatur och med låg luftfuktighetsgrad. Förvara hjälmen ljus för att föränga batteriets livslängd.

## Byta försättsglas (s. 4 nr. 4)

- Vid byte av monteringsskiva krävs försiktighet. Deformera inte hjälmen, annars kan svetsfiltret skadas.
- Skyddsglaset kan lossas ur fästet och dras av genom att dra bakåt i klaffen på sidan.
  - Sätt fäst nytt skyddsglas i en sidoklämma. Spänn om skyddsglaset till den andra sidoklämman och haka fast. Detta handgrepp kräver ett visst tryck för att tätningen på skyddsglasets ska ge den önskade effekten.

## Batteri/laddning (s. 4 nr. 1)

Hjälmen har ett högrepresterande litium-polymerbatteri (LiPo). Ladda helt upp batteriet före första användning med den bifogade mikro-USB-kabeln via en vanlig USB-stickskontakt (medföljer inte). Efter laddningen måste mikro-USB-uttaget på hjälmen skyddas med skyddsocket mot damm och smuts. Batteriet laddas också upp via solcellen från externa ljuskällor (tabkelysning, svettsljus). Om den används ofta, måste batteriet mycket sällan laddas.

Det rekommenderas att helt ladda hjälmen var 6:e månad.

Om batteriet är helt tomt, räcker ca 15 minuters laddning till en drifttid på ca 8 tim.

## Laddningsstatus:

- rött blinkande: Batteriet är nästan tomt (ladda omedelbart)
- orange ljus: Batteriet laddas
- grönt ljus: Batteriet är helt laddat

Om hjälmen inte längre skulle märknar när svetsbågen tänds, var god kontrollera laddningsstatusen (tryck på slipluppen, när lysdioden inte längre blinkar blått är batteriet helt tomt). Om bländskyddskassetten inte fungerar korrekt trots att batteriet har laddats, kontakta din officiella återförsäljare. Ett defekt batteri kan bytas ut av tillverkaren eller ett certifierat servicecenter.

## Problemöslning

### Bländskyddskassetten blir inte mörk

- Justera känsligheten (s. 6 nr. I)
- Rengör sensorer eller försättsglas
- Avskrivta viloläge (s. 7 nr. V)
- Koppla från öppningsfördröjning - Koppla om till "Klibb" (s. 6 nr. II) vid snabb fastsvetsning
- Ladda batteriet (s. 4 nr. 1)

### Skyddsnivå alltför ljus

- Välj en högre skyddsnivå i manuellt läge (s. 7 nr. IV)
- Sätt vridknapp på +1 i automatiskt läge (s. 7 nr. III)
- Byt försättsglas (s. 8 nr. 4)

### Skyddsnivå alltför mörk

- Välj en lägre skyddsnivå i manuellt läge (s. 7 nr. IV)
- Sätt vridknapp på -1 i automatiskt läge (s. 7 nr. III)

### Bländskyddskassetten flimrar

- Justera positionen för förseningsläget för svetsproceduren (s. 6 nr. II).
- Anpassa känslighetskontrollen till svetsförloppet (s. 6 nr. I)
- Ladda batteriet (s. 4 nr. 1)

### Dålig sikt

- Rengör försättsglas eller filter
- Anpassa skyddsnivån för svetsförloppet i manuellt läge (s. 7 nr. IV)
- Anpassa skyddsnivåkorrigeringen till svetsförloppet i automatiskt läge (s. 7 nr. III)
- Öka ljus i omgivningen

### Svetshjälmen glider

- Justera/dra åt huvudbandet igen (s. 5 nr. 3a-3c)

### Specifikationer (med reserv för tekniska ändringar)

Skyddsnivå	auto mode: 2 (ljus) manual mode: 2 (ljus)	4 < 12 (mörkt) 7 - 12 (mörkt)
UV/IR-skydd	Maximalt skydd i ljus och mörkt tillstånd	
Vaxningstid från ljus till mörkt	90 s (23 °C/73 °F) 70 s (55 °C/131 °F)	
Vaxningstid från mörkt till ljus	0,1 - 2,0 s med "Twilight Function"	
Spänningsförsörjning	Solceller	
Vikt	Non PAPP: 550 g / 19 695 oz PAPP: 750 g / 25 75 oz	
Drifttemperatur	-10 °C - 55 °C / 14 °F - 131 °F	
Förvaringstemperatur	-20 °C - 70 °C / 4 °F - 158 °F	
Klassificering enligt EN379	Optisk klass = 1 Homogentitet = 1 Läckljus = 1 Symmetriberoende = 2	
Godkännanden	CE, EAC, ANSI, AS/NZS, complies with CSA, pr ISO 16321 "WIG+	
Ytterligare märkingar för PAPP-reserv (anmält organ CE1024)	EN12941 (TH3 i kombination med e3000/e3000X, TH2 för versioner med hårdisk och e3000/e3000X) EN14594 (Class 3B i kombination med suppleddair)	

## Försäkringen överensstämelse

Se internetadressen på sista sidan.

## Juridisk information

Detta dokument motsvarar kraven i EU-förordning 2016/425 punkt 1.4 i bilaga II.

## Anmält organ

För detaljerad information se sista sidan.

# ITALIANO

## Introduzione

Un casco di saldatura è un copricapo che, durante determinati lavori di saldatura, serve a proteggere occhi, viso e collo da ustioni, raggi UV, scintille, infrarossi e calore. Il casco si compone di diverse parti (vedi elenco dei ricambi). Un filtro automatico per saldatura combina un filtro passivo UV e un filtro passivo IR con un filtro attivo, la cui traslucidità varia nella gamma visibile dello spettro a seconda dell'intensità luminosa dell'arco di saldatura. La traslucidità del filtro automatico di saldatura ha un valore iniziale elevato (stato chiaro). Dopo l'accensione dell'arco di saldatura ed entro un tempo di risposta predefinito, il traslucidità del filtro si modifica su un valore basso (stato scuro). A seconda del modello, il casco può essere abbinato a un casco protettivo e/o a un sistema PAPR (Powered Air Purifying Respirator).

## Avvertenze di sicurezza

Leggere accuratamente le istruzioni per l'uso prima di utilizzare il casco. Verificare il corretto montaggio del vetro di protezione frontale. Qualora risulti impossibile eliminare eventuali anomalie, la cassetta antiabbiagliamento non può essere utilizzata. Per ulteriori informazioni a riguardo, rivolgersi al rivenditore autorizzato.

## Misure precauzionali e limitazione della responsabilità / Rischi

Durante la saldatura si sviluppano calore e radiazioni che possono causare lesioni agli occhi e alla pelle. Questo prodotto protegge gli occhi e il volto. Indossando il casco, gli occhi sono sempre protetti dalle radiazioni ultraviolette e infrarosse, indipendentemente dal livello di protezione prescelto. Per la protezione delle restanti parti del corpo è necessario indossare opportuni indumenti protettivi. In caso di utenti particolarmente predisposti, le particelle e le sostanze che si sviluppano nel corso della saldatura possono provocare reazioni allergiche. I materiali che vengono a contatto con la pelle possono causare reazioni allergiche in persone molto sensibili. La maschera per saldatore deve essere utilizzata solamente per la saldatura e la metallurgia e non per altre applicazioni. La Optrel non si assume alcuna responsabilità nel caso in cui il casco venga usato per scopi diversi da quelli previsti o qualora non fossero rispettate le istruzioni per l'uso. Non è consentito applicare colla o simili al casco. Il casco è indicato per tutti i procedimenti di saldatura consueti, ad eccezione della saldatura a gas e laser. Si prega di rispettare le indicazioni sul livello di protezione riportate sulla confezione e conformi alla norma EN169.

Il fabbricante non si assume responsabilità in caso di utilizzo del casco di saldatura in maniera non corretta o non conforme alle istruzioni. Il casco non sostituisce un casco protettivo. A seconda del modello, il casco può essere abbinato a un casco protettivo. Date le sue caratteristiche costruttive, il casco può impattare sul campo visivo (nessuna visibilità sui lati senza rotazione della testa) e a causa della traslucidità del filtro occupante automatico può iniziare la percezione del colore. Di conseguenza, è possibile che non siano visibili le luci di segnalazione o le indicazioni di avviso. Inoltre, sussiste un pericolo di urto a causa della superficie maggiore (testa con casco). Il casco reduce attiene la protezione uditiva e del calore. Avvertenza: per la marcatura generale della classe di sicurezza del casco, il più basso di tutti i componenti utilizzati è sempre decisivo. Per l'uso a temperature estreme, prestare attenzione all'etichetta appropriata: FT, BT o AT. Quando si indossano gli occhiali, gli shock possono essere trasferiti direttamente dal casco alla testa.

## Visione a colori

Per maggiore comfort e sicurezza, con questo casco per saldatura è possibile percepire i colori.

## Modalità sleep

Il casco per saldatura è dotato di una funzione di spegnimento automatico, che prolunga la durata della batteria. Se per ca. 10 min. il sensore rileva meno di 1 Lux di luce, il casco si spegne automaticamente. Per riaccendere il casco, esporlo brevemente alla luce del sole. Qualora il casco non si riattivasse oppure non si accendesse più all'accensione dell'arco di saldatura, allora bisognerà sostituire le batterie.

## Garanzia & Responsabilità

Le norme di garanzia sono indicate nelle direttive dell'organizzazione di distribuzione nazionale del fabbricante. Per ulteriori informazioni, rivolgersi al rivenditore autorizzato. In caso di danni per utilizzo inadeguato, interventi non ammessi o in caso di utilizzo non previsto dal fabbricante, decadono garanzia e responsabilità.

## Aspettativa di vita

La maschera di saldatura non ha data di scadenza. Il prodotto può essere usato finché non ci siano danni visibili o irrilevanti o finché non si presentino problemi di funzionamento.

## Use (Quick Start Guide p. 4-5) / Functions (p. 6-7)

Per questo prodotto, la corretta regolazione della fascia è molto importante, in quanto solo in questo modo è possibile approfittare dei vantaggi che offre il grande campo visivo.

- Fascia per la testa.** Regolare la fascia superiore sulla dimensione del proprio capo. Premere la manopola con arresto a nottolino e ruotarla fino a quando la fascia si appoggia al capo in modo saldo ma senza esercitare pressione. (p. 5 n. 3a)
- Distanza dagli occhi.** La distanza tra la cassetta e gli occhi viene regolata allentando le manopole di bloccaggio. Posizionare il casco il più vicino possibile davanti all'occhio (quanto più vicino all'occhio si trova la cartuccia schermo, maggiore sarà il campo visivo). Regolare in modo uniforme i due lati e mantenerli paralleli. Dopo la regolazione, serrare di nuovo le manopole di bloccaggio. (p. 5 n. 3b)
- Inclinazione del casco (pulsante eccentrico).** È possibile regolare l'inclinazione del casco mediante la manopola. Regolare l'inclinazione in modo che il naso non tocchi l'apposito taglie. Verificate attentamente che, anche in caso di oscillazione, la calotta non tocchi il naso (per proteggersi i nasi utilizzati e in sella in dotazione). (pag. 5 n. 3c)
- Modalità di funzionamento automatico / manuale.** Mediante l'interruttore a scorrimento è possibile selezionare la modalità con cui impostare il livello di protezione. Nella modalità automatica il livello di protezione viene regolato automaticamente rispetto all'intensità dell'arco voltaio tramite dei sensori (norma EN 379:2003). Nella modalità manuale è possibile impostare il livello di protezione girando la manopola. (pag. 7 n. III + IV)
- Livello di protezione. Modalità manuale:** ruotando il regolatore del livello di protezione, in modalità "Manuale" è possibile selezionare tra i livelli di protezione 8 e 13. (La correzione del livello di protezione è disattivata in modalità Manuale). (pag. 7 n. IV)
- Modalità automatica:** in modalità "Automatica" il livello di protezione è regolato automaticamente e corrisponde al livello 4-13 ai sensi della norma EN 379, se la manopola è in posizione "N" (addove i livelli di protezione assoluti Minimo e Massimo rispettivamente 4 e 13 non possono essere superati in eccesso o in difetto, a prescindere dall'impostazione della correzione). (p. 7 n. III)
- Interruttore per l'apertura.** L'interruttore per l'apertura (Delay) (p. 6) consente di selezionare il tempo di ritardo di apertura da scuro a chiaro. La manopola consente la regolazione continua da scuro a chiaro compresa tra 0,1 e 2,0 s con la possibilità di attivare l'effetto crepuscolo. (p. 6 n. II)
- Effetto crepuscolo/Twilight.** Il passaggio fluido da scuro a chiaro dovuto all'effetto crepuscolo "Twilight" offre una protezione ancora migliore degli occhi da affaticamento e irritazioni in presenza di oggetti con incandescenza residua e concede all'occhio il tempo necessario per abituarsi alla luminosità. (p. 6 n. I)
- ATTENZIONE:** Per una rapida saldatura a punti, non posizionare la manopola in corrispondenza del campo Twilight. È più adatto il campo di saldatura "task" con ritardo di apertura minimo.
- Modalità molatura.** Premendo la manopola di selezione livello protezione la cassetta antiabbiagliamento

viene messa in modalità di molatura. In questa modalità, la cartuccia è disattivata e rimane per 10 minuti in stato di luminosità. L'attivazione della modalità standby è riconoscibile dal LED blu lampeggiante all'esterno e all'interno attraverso il riflesso sulla lente frontale del casco. Per disinnescare la modalità di molatura premere nuovamente la manopola di selezione livello protezione. (p. 7 n. V)

- Sensibilità.** Con il pulsante di sensibilità, la sensibilità alla luce viene regolata in base all'arco di saldatura e alla luce ambientale. Ruotando la manopola si può personalizzare la sensibilità. Nell'area "Super High" si raggiunge una sensibilità massima alla luce. (p. 6 n. I)
- Sensori.** Il casco per saldatura è dotato di 5 sensori. 4 sensori servono a rilevare la luce dell'arco, mentre 1 sensore è responsabile per il rilevamento dell'intensità luminosa (modalità automatica) e per l'innescatura funzione Stay-Dark.

## Pulizia e disinfezione

Si raccomanda di pulire regolarmente con un panno morbido la cassetta antiabbiagliamento e il vetro di protezione frontale. Si utilizzano soluzioni detergenti aggressive, solventi, alcol o detergenti contenenti agenti abrasivi. Sostituire i vetri graffiati o danneggiati.

## Conservazione

Il casco di saldatura deve essere conservato a temperatura ambiente e in condizioni di bassa umidità dell'aria. Per prolungare la durata della batteria, conservare il casco in un luogo luminoso.

## Sostituzione della lente frontale (p. 4 n. 4)

Quando si modifica il disco di collegamento, è necessaria cautela. Non deformare il casco, altrimenti il filtro di saldatura può essere danneggiato.

- Trando indietro la linguetta laterale, è possibile sganciare la lente frontale dall'ancoraggio e sfilarla.
- Inserire la nuova lente frontale in una clip. Serrare la seconda lente frontale e bloccarla in posizione. Questa manovra richiede un po' di pressione, in modo che la guarnizione sulla lente frontale abbia l'effetto desiderato.

## Batteria/Caricamento (pag. 4 n. 1)

Il casco è dotato di una batteria ai polimeri di litio (LiPo) ad alte prestazioni. Prima di utilizzare il casco per la prima volta, caricare completamente la batteria con il cavo Micro-USB in dotazione, servendovi di un connettore USB in commercio (non compreso nella fornitura). Dopo il caricamento, l'attacco Micro-USB sul casco deve essere protetto da polvere e sporco con il coperchio di protezione. Attraverso la cella solare, è inoltre possibile caricare la batteria da fonti luminose esterne (lampada a soffitto, luce dell'arco). In caso di uso frequente, la batteria deve essere caricata raramente.

Si consiglia di caricare completamente il casco ogni 6 mesi. Se la batteria è scarica, sono sufficienti 15 minuti di caricamento per un tempo di funzionamento di ca. 8 ore.

**Stato di carica:** 1) luce rossa lampeggiante: la batteria è quasi scarica (caricare immediatamente)

2) luce arancione: la batteria è in carica

3) luce verde: la batteria è completamente carica

Se all'accensione dell'arco di saldatura il casco non si accende più, controllare lo stato di carica (premere il pulsante di rettificazione, se il LED blu non lampeggia più, la batteria è completamente scarica). Se malgrado la ricarica della batteria la cassetta non funziona correttamente, rivolgersi al rivenditore autorizzato.

Una batteria difettosa può essere sostituita dal fabbricante o da un centro di assistenza certificato.

## Eliminazione delle anomalie

### La cassetta antiabbiagliamento non si scurisce

→ Regolare la sensibilità (p. 6 n. I)

→ Pulire i sensori o la lente frontale

→ Disattivare la modalità di molatura (p. 7 n. 5)

→ Caricare la batteria (p. 4 n. 1)

→ Spegnere il ritardo di apertura - in caso di saldatura a punti rapida commutare su "Task" (p. 6 n. II)

### Livello di protezione troppo chiaro

→ In modalità Manuale, selezionare un livello di protezione più alto (p. 7 n. IV)

→ Nella modalità automatica regolare la manopola a +1 o +2 (p. 7 n. III)

→ Sostituire il vetro di protezione frontale (p. 8 n. 4)

### Livello di protezione troppo scuro

→ In modalità Manuale, selezionare un livello di protezione più basso (p. 7 n. IV)

→ Nella modalità automatica regolare la manopola a -1 o -2 (p. 7 n. III)

### La cassetta antiabbiagliamento non è stabile

→ Regolare la posizione del ritardo di apertura in base ai processi di saldatura (p. 6 n. II)

→ Adattare il trimmer per regolare la sensibilità al processo di saldatura (p. 6 n. I)

→ Caricare la batteria (pag. 4 n. 1)

### Scarsa visibilità

→ Pulire la lente frontale o il filtro → Aumentare la luminosità ambientale

→ In modalità Manuale, adattare il livello di protezione al processo di saldatura (p. 7 n. IV)

→ In modalità Manuale, adattare la correzione del livello di protezione al processo di saldatura (p. 7 n. III)

### Il casco da saldatura scivola

→ Regolare / stringere nuovamente la fascia sul capo (p. 5 n. 3a-3c)

### Specifiche tecniche (Con riserva di modifiche tecniche)

Livello di protezione	auto mode: 2 (modalità chiaro) manual mode: 2 (modalità chiaro)	4-12 (modalità scuro) 7-12 (modalità scuro)
Protezione raggi UVR	Protezione massima in modalità chiaro e in modalità scuro	
Tempo di commutazione da chiaro a scuro	90us (23°C / 73°F) 70us (58°C / 131°F)	
Tempo di commutazione da scuro a chiaro	0,01-2,0s con "TwilightFunction"	
Alimentazione	Cellule solari 2 pz.	
Peso	Non PAPR: 550 g / 18.656 oz PAPR: 750 g / 25.75 oz	
Temperatura di utilizzo	-10°C - 55°C / 14°F - 131°F	
Temperatura di conservazione	-20°C - 70°C / -4°F - 158°F	
Classificazione secondo EN379	Classe ottica = 1 Luce diffusa = 1 Omogenità = 1 Dipendenza angolo visivo = 2	
Omologazioni	CE, EAC, ANS, AS/NZS, complies with CSA, prISO 16321 "WIG"	
Marcature aggiuntive per versione PAPR (organismo notificato CE1024)	EN12341 (TH3 in combinazione con e3000e3000X, TH2 per versioni con headset e a3000e3000X) EN14594 (Class 3B in combinazione con supplier)	

## Dichiarazione di conformità

Vedi indirizzo Internet sull'ultima pagina.

## Note legali

Il presente documento corrisponde ai requisiti del regolamento UE 2016/425 punto 1.4 dell'allegato II.

## Organismo notificato

Per informazioni dettagliate, vedi ultima pagina.

## Introducción

Una pantalla de soldadura es un recubrimiento para la cabeza que, en algunas tareas de soldadura, sirve para proteger los ojos, el rostro y el cuello de las quemaduras, la radiación ultravioleta, las chispas, la luz infrarroja y el calor. La pantalla se compone de varias piezas (consulte la lista de piezas de recambio). El filtro de soldadura automático combina un filtro UV pasivo y un filtro IR pasivo con un filtro activo cuya traslucidez en la zona visible del espectro varía en función de la luminosidad del arco de soldadura. La traslucidez del filtro de soldadura automático posee un valor inicial elevado (modo claro). Tras encender el arco de soldadura y dentro de los límites de un tiempo de respuesta definido, la traslucidez del filtro cambia a un valor inferior (más oscuro). En función del modelo, la pantalla de soldadura se puede combinar con un casco de protección o un sistema PAPR (equipo de aire purificado motorizado).

## Advertencias de seguridad

Leer atentamente las instrucciones antes de utilizar el casco. Controlar que el cristal de protección frontal esté montado correctamente. Si resultara imposible eliminar las eventuales anomalías, no se podrá volver a utilizar la casete para filtro. Para más información, póngase en contacto con su distribuidor oficial.

## Precauciones y limitaciones de la protección/riesgos

Las radiaciones y el calor producidos durante la soldadura pueden provocar lesiones en los ojos y en la piel. Este producto protege los ojos y el rostro. Utilizando el casco, los ojos están siempre protegidos contra las radiaciones ultravioletas e infrarrojas, independientemente del nivel de protección seleccionado. Para proteger otras partes del cuerpo se deben utilizar prendas de protección apropiadas. En el caso de usuarios con una especial predisposición, las partículas y las sustancias que se generan durante la soldadura pueden provocar reacciones alérgicas. Aquellos personas susceptibles de sufrir reacciones alérgicas por contacto con ciertos materiales deben examinar los materiales de los componentes este riesgo. La máscara de soldador debe ser utilizada sólo para soldar y molar y no para otras aplicaciones. La empresa Optrol no asume ningún tipo de responsabilidad en caso de que el casco fuera utilizado para objetivos distintos de los previstos o no se respetaran las instrucciones para su uso.

No está permitido aplicar pegamento o similar al casco. El casco está indicado para todos los procedimientos normales de soldadura, **excepto para soldadura a gas y láser**. Se suaga respetar los niveles de protección indicados en el embalaje y conformes a la norma EN169.

Si se hace un uso no reglamentario o no conforme a las instrucciones de uso, el fabricante no asumirá responsabilidad alguna. La pantalla no sustituye al casco de protección. En función del modelo, existe la posibilidad de combinar la pantalla con un casco de protección. Debido a características del diseño de la pantalla, el campo de visión (no se tiene visibilidad a los lados si no se gira la cabeza) y la traslucidez del filtro de oscurecimiento automático, la pantalla podría afectar negativamente a la percepción de colores, lo que puede impedir que se vean los pilotos o luces de advertencia. También existe riesgo de golpes como consecuencia de las grandes dimensiones (cabeza con pantalla). Además, la pantalla reduce la audición y la sensación de calor. Advertencia: Para el marcado general de la clase de seguridad del casco, el más bajo de todos los componentes utilizados es siempre decisivo. Para uso en temperaturas extremas, preste atención al etiquetado apropiado: FT, BT o AT. Cuando se usan anteojos, los golpes se pueden transferir directamente del casco a la cabeza.

## Visión multicolor

Para mayor comodidad y seguridad, este casco de soldador le permite distinguir los colores.

## Modalidad "sleep"

El casco dispone de una función de desconexión automática que prolonga la vida útil del acumulador. Si la luminosidad desciende por debajo de 1 Lux durante aprox. 10 minutos, el casco se desconecta automáticamente. El casco se conecta nuevamente al exponerlo a la luz diurna. Si el casco no se activa o no se oscurece al generarse el arco de soldadura, habrá que recargar el acumulador.

## Garantía & Responsabilidad

Puede extraer las condiciones de garantía de los datos de la organización de ventas del país del fabricante. Podrá encontrar más información relacionada en su distribuidor autorizado. En caso de daños derivados por una utilización no reglamentaria, manipulaciones no autorizadas o usos no previstos por el fabricante, no se aplicará garantía ni responsabilidad alguna.

## Vida útil

La pantalla de soldar no tiene fecha de caducidad. El producto se puede utilizar, siempre y cuando no se produzcan daños visibles o no visibles o problemas de funcionamiento.

## Use Quick Start Guide (p. 4-5 / Functions p. 6-7)

El ajuste correcto de la cinta de la cabeza es muy importante en este producto, ya que un ajuste correcto permite disfrutar de las ventajas del amplio campo de visión.

- Atalaje de cabeza.** Regular la banda superior según la medida de proyección de cabeza. Presionar el pomo de ajuste y girarlo hasta que la banda se apoye firmemente en la cabeza, pero sin ejercer presión. (p. 5 nr. 3a)
- Distancia de los ojos.** La distancia entre la casete y los ojos se regula apoyando los pomos de bloqueo. Ajuste el casco lo más cerca posible de los ojos (cuanto más cerca se encuentre la pantalla de los ojos, tanto mayor será su campo de visión). Regular de manera uniforme ambos lados y mantenerlos paralelos. Después de la regulación, ajustar otra vez los pomos de bloqueo. La inclinación del casco se puede regular utilizando el pomo (p. 5 nr. 3b).
- Inclinación del casco (botón excéntrico)** El botón giratorio permite adaptar la inclinación del casco. Ajuste la inclinación, de forma que la nariz no toque la pieza nasal. Compruebe con cuidado que la careta tampoco roce con la nariz al sentir (utilice la almohadilla nasal suministrada para proteger la nariz). (p. 5 nr. 3c)
- Modalidad de funcionamiento automática/manual.** Mediante el interruptor de deslizamiento se puede seleccionar la modalidad del nivel de protección. En la modalidad automática, el nivel de protección se regula automáticamente en función de la intensidad del arco voltaico mediante sensores (norma EN 379:2003). En la modalidad manual, el nivel de protección se puede seleccionar girando el pomo. (p. 7 nr. III + IV)
- Nivel de protección.** En el modo "manual" se puede definir el nivel de protección mediante un deslizador de valores límites, entre los límites SN4 a SN13. Se puede afinar el ajuste girando el botón del potenciómetro. (p. 7 nr. IV). En la modalidad "automático" el nivel de protección es conforme a la norma EN 379 cuando el pomo se encuentra en la posición "N". Girando el pomo, se puede corregir un punto hacia arriba o un punto hacia abajo el nivel de protección automático, según las exigencias personales. (p. 7 nr. III)
- Interruptor de apertura.** El interruptor de apertura (Delay) (p. 6) permite seleccionar el nivel de retardo de apertura de oscuro a claro. El botón giratorio permite realizar un ajuste continuo de la luminosidad (oscuro/claro) entre 0.1 - 2.0 s con efecto de atenuación activable. (p. 6 nr. II)
- Efecto de atenuación Twilight.** La transición continua de oscuro a claro del efecto de atenuación «Twilight» ofrece una protección aún mayor para los ojos, para evitar cansancio e irritación al trabajar con materiales con incandescencia residual, permitiendo que los ojos se adapten a la luminosidad. (p. 6 nr. II). ATENCIÓN: Para un puentado rápido, no gire el botón a la posición Twilight. La posición «dark» es la más adecuada con un retardo de apertura mínimo.
- Modalidad amoladora.** Presionando el pomo de selección del nivel de protección (p. 4) la casete para filtro se pone en modalidad de amoladora. En este modo, la pantalla se encuentra desactivada y permanece clara durante 10 minutos. El modo de afilado activado se reconoce desde fuera a través del LED azul parpadeante y desde dentro por la reflexión en la pantalla antepuesta del casco. Para desactivar la modalidad de amoladora, presionar nuevamente el pomo de selección del nivel de protección. (p. 7 nr. V).

- Sensibilidad.** Con el botón de sensibilidad, la sensibilidad de la luz se ajusta de acuerdo con el arco de soldadura y la luz ambiental. Al girar el botón se pueden personalizar estos valores de sensibilidad. En el área "Super High" se puede lograr una sensibilidad máxima a la luz. (p. 6 nr. I)

- Sensores.** Este casco dispone de 5 sensores. 4 sensores detectan la luz de soldadura y 1 sensor se emplea para detectar la intensidad lumínica (modo automático) y para la nueva función Stay Dark.

## Limpieza/desinfección

Se recomienda limpiar regularmente con un paño húmedo la casete para filtro y el cristal de protección frontal. No utilizar soluciones detergentes agresivas, solventes, alcohol o detergentes que contengan agentes abrasivos. Los cristales dañados o con arañazos se deben sustituir.

## Conservación

Se debe conservar el casco de soldadura a temperatura ambiente y en condiciones de baja humedad del aire. Para guardar la vida útil del acumulador, guarde el casco con la visibilidad en modo claro.

## Sustitución del cristal frontal (p. 4 n. 4)

Al cambiar el disco de conexión, se requiere precaución. No deforme el casco, ya que de lo contrario podría dañarse el filtro de soldadura.

- La pantalla antepuesta puede soltarse tirando lateralmente de la lengüeta.
- Enganchar la nueva pantalla antepuesta en un clip lateral. Ajustar la pantalla antepuesta en el segundo clip lateral y engancharla. Para ello debe ejercerse algo de presión, para que la junta de la pantalla antepuesta pueda cumplir eficazmente su función.

## Acumulador/recarga (p. 4 n. 1)

El casco dispone de un potente acumulador de ion de litio en polímero (LiPo). Recargue completamente el acumulador antes del primer uso con el cable Micro-USB suministrado con un cargador USB convencional (no incluido en el volumen de suministro). Una vez finalizada la recarga, debe cerrarse la tapa del conector Micro-USB para evitar la entrada de polvo y suciedad. El acumulador también se recarga a través de la celda solar con fuentes de luz externas (lámparas, luz de soldadura). Si se usa el casco frecuentemente, apenas será necesario recargar el acumulador. Se recomienda recargar el casco completamente cada 6 meses. Si el acumulador se agotase, basta con recargarlo aprox. 15 minutos para poder trabajar durante aprox. 8 horas.

## Estado de carga:

- rojo intermitente: el acumulador está casi agotado (recargar inmediatamente)
- naranja: acumulador recargándose
- verde: acumulador completamente recargado

Si el casco no se oscureciese al producirse el arco de soldadura, compruebe el estado de carga (presionar el botón deslizando, si el LED deja de parpadear en azul, el acumulador estará completamente agotado). En caso de que la casete antideslumbramiento no funcione correctamente cuando la batería está cargada, póngase en contacto con su distribuidor oficial.

Una batería defectuosa puede sustituirse mediante el fabricante o en un centro de servicio certificado.

## Eliminación de las anomalías

### La casete para filtro no se oscurece

- Regular la sensibilidad (p. 6 nr. I)
- Limpiar los sensores o el cristal frontal.
- Desactivar la modalidad de amoladora (p. 7 nr. 5)
- Desconectar el retardo de apertura - al realizar puentados rápidos, ajustar la posición "Tack" (p. 6 nr. II)
- Recargar el acumulador (p. 4 n. 1)

### Nivel de protección demasiado claro

- Seleccionar un nivel de protección superior en el modo manual (p. 7 nr. 7 IV)
- En modo automático, ajuste el control deslizando a +1 o +2 (p. 7 nr. III)
- Sustituir el cristal de protección frontal (p. 6 nr. 4)

### Nivel de protección demasiado oscuro

- En el modo manual seleccionar un nivel de protección inferior (p. 7 nr. IV)
- En modo automático, ajuste el control deslizando a -1 o -2 (p. 7 nr. III)

### La casete para filtro no es estable

- Ajuste la posición del interruptor de retardo en el procedimiento de soldadura. (p. 6 nr. II)
- Ajustar el regulador de sensibilidad al procedimiento de soldadura (p. 6 nr. I)
- Recargar el acumulador (p. 4 n. 1)

### Escasa visibilidad

- Limpiar el cristal frontal o el filtro.
- En el modo manual, ajustar el nivel de protección al procedimiento de soldadura (p. 7 nr. IV)
- En el modo automático, ajustar la corrección del nivel de protección al procedimiento de soldadura (p. 7 nr. III)
- Aumentar la luminosidad del ambiente.

### El casco de soldadura resbala

- Regular / ajustar de nuevo la banda en la cabeza (p. 5 nr. 3a-3c).

## Especificaciones técnicas (Susceptibles de modificaciones técnicas)

Nivel de protección:	auto modo: 2 (Modalidad claro)	4 < 12 (modalidad oscuro)
	manual modo: 2 (Modalidad claro)	7 < 12 (modalidad oscuro)
Protección rayos UV/IR:	Protección máxima en modalidad claro y en modalidad oscuro	
Tiempo de conmutación de claro a oscuro:	90µs (23°C / 73°F) 70µs (55°C / 131°F)	
Tiempo de conmutación de oscuro a claro:	0.1 - 2.0s con "Twilight Function"	
Alimentación:	Células solares 2pz.	
Peso:	Non PAPR: 550 g / 19.6955 oz PAPR: 750 g / 25.75 oz	
Temperatura de uso:	-10°C - 55°C / 14°F - 131°F	
Temperatura de conservación:	-20°C - 70°C / 4°F - 158°F	
Clasificación según EN379	Clase óptica = 1 Luz difusa = 1 Homogeneidad = 1 Dependencia ángulo visual = 2	
Homologaciones	CE, EAC, ANSI, AS/NZS, cumple con CSA, pr ISO 16321 "WIG"	
Marcas adicionales para la versión PAPR (organismo notificado CE 1024)	EN12941 (TH3 en combinación con e3000/e3000X, TH2 para versiones con casco y e3000/e3000X) EN14594 (Class 3B en combinación con supplier)	

## Declaración de conformidad

Consulte la dirección de internet de la última página.

## Información legal

Este documento cumple con los requisitos del Reglamento UE 2016/425 establecidos en el anexo II, punto 1.4.

## Organismo acreditado

Si desea más información, consulte la última página.



## Introdução

Uma máscara de soldador é uma cobertura de cabeça que se usa ao efetuar determinados trabalhos de soldadura para proteger os olhos, o rosto e o pescoço contra queimaduras, luz ultravioleta, faíscas, luz infravermelha e calor. A máscara é composta por várias partes (consulte a lista de peças de substituição). Um filtro de soldadura automático combina um filtro de raios ultravioleta passivo e um filtro de luz infravermelha passivo, com um filtro ativo cuja translucidez na parte visível do espectro de luz varia em função da intensidade luminosa do arco de soldadura. A translucidez do filtro de soldadura automático tem um valor inicial elevado (estado claro). Depois de ligar o arco de soldadura, e dentro de um tempo de resposta predefinido, a translucidez do filtro muda para um valor baixo (estado escuro). Dependendo do modelo, a máscara pode ser combinada com um capacete de segurança e/ou com um sistema PAPR (Powered Air Purifying Respirator).

## Aviões de segurança

Antes de utilizar a máscara por favor leia com atenção as seguintes instruções. Verifique se a viseira foi montada de forma correta. Se não for possível verificar os eixos existentes, o écrã de proteção já não pode ser mais utilizado. Para obter mais informações sobre esta matéria, dirija-se ao seu revendedor oficial.

## Medidas de precaução e limitação da proteção/Riscos

Na soldadura são libertados calor e radiações que podem provocar lesões dos olhos e da pele. Este artigo proporciona proteção aos olhos e à cara. Durante a utilização da máscara os seus olhos estarão sempre protegidos contra as radiações ultravioleta e infravermelha, independentemente do nível de proteção optado. Recomenda-se o uso de roupa de proteção adequada em relação às restantes partes do corpo. Partículas e substâncias, que são libertadas durante o processo de soldadura, podem eventualmente causar reacções na pele em pessoas sensíveis ou com tendência a alergias. Os materiais que entram em contacto com a pele podem causar reacções alérgicas a pessoas susceptíveis. A máscara de proteção para soldadura destina-se apenas para o uso em trabalhos de soldadura e de esmerilagem, e não para outros fins. Caso a máscara de soldadura seja utilizada para outro fim que não o destinado, ou não sejam respeitadas as instruções de utilização, a Optral está isenta de qualquer responsabilidade civil. Não é permitido aplicar cola ou similar ao capacete. A máscara é compatível com todos os processos de soldadura usuais, à exceção da soldadura a gás e a laser. *E: Favor escolher o nível de proteção de acordo com as recomendações descritas na EN169 que se encontram na capa.*

O fabricante não assume qualquer responsabilidade por danos na máscara de soldador decorrentes de um uso para fins diferentes dos previstos ou da inobservância destas instruções de utilização. A máscara não substitui um capacete de segurança. Dependendo do modelo, a máscara pode ser combinada com um capacete de segurança. Devido às suas características construtivas, a máscara pode restringir o campo visual (não se vê para os lados sem rodar a cabeça) e, devido à translucidez do filtro de escurecimento automático, pode deturpar a percepção das cores. Em consequência disso, é possível que não se reconheçam luzes de sinalização ou indicações de aviso. Além disso, existe perigo de embate, devido à maior circunferência (cabeça com máscara). A máscara reduz ainda a percepção auditiva e de calor. **Aviso:** Para a marcação geral da classe de segurança do capacete, o menor de todos os componentes utilizados é sempre decisivo. Para uso em temperaturas extremas, preste atenção às etiquetas apropriadas: FT, BT ou AT. Ao usar óculos, os choques podem ser transferidos diretamente do capacete para a cabeça.

## Visão de cor

Para aumentar o conforto e a segurança, pode aperceber-se das cores com este capacete de soldadura.

## Modo de suspensão

O capacete de soldadura tem uma função de desconexão automática, o que aumenta a vida útil da bateria. Se durante aprox. 10 minutos estiver menos de 1 lux no sensor, o capacete desliga-se automaticamente. Para religar, o capacete deve ser brevemente exposto à luz do dia. Se o capacete já não se ativar ou se não escurecer após a ignição do arco de soldadura, deve carregar novamente a bateria.

## Garantia & Responsabilidade Civil

É favor consultar as condições de garantia nas instruções da organização de vendas nacional do fabricante. Para obter mais informações sobre esta matéria, é favor contactar o seu revendedor oficial. A garantia e a responsabilidade extinguem-se em caso de danos decorrentes de utilização incorreta, intervenções não autorizadas ou utilização não prevista pelo fabricante.

## Vida útil prevista

O capacete de soldagem não possui prazo de validade. O produto pode ser utilizado desde que não ocorram danos visíveis ou invisíveis ou falhas de funcionamento.

## Utilização (Quick Start Guide p. 4-5/ Funcions p. 6-7)

A configuração correta da fita em torno da cabeça é muito importante neste produto, visto que somente através de uma correta configuração da fita em torno da cabeça são possíveis as vantagens do grande campo de visão.

- Cinta da cabeça.** Ajuste a fita regulável de acordo com o tamanho da sua cabeça. Pressione o botão de retracção para dentro e gire-o até a cinta da cabeça ficar bem assente mas sem estar demasiada justa. (p. 5 n. 3a)
- Distância interocular.** A distância entre o écrã e os olhos é ajustada soltando os botões de fixação. Ajustar os dois lados da mesma forma para não desviar. De seguida voltar a apertar os botões de fixação. A inclinação da máscara é ajustável através de um botão de regulação. (p. 5 n. 3b)
- Inclinação do casco (botón excéntrico).** El botón giratorio permite adaptar la inclinación del casco. Ajuste la inclinación, de forma que la nariz no toque la pieza nasal. Compruebe con cuidado que la careta lampoco roce con la nariz al sentir (utilice la almohadilla nasal suministrada para proteger la nariz). (p. 5n. 3c)
- Modo de funcionamento automático/manual. Modo manual:** En el modo «manual» se pueden seleccionar los niveles de protección de 8 a 13 segundo el regulador. (la corrección del nivel de protección se encuentra desactivada en el modo manual)  
**Modo automático:** En el modo automático «Auto» el nivel de protección se adapta automáticamente y corresponde al nivel de protección 4 > 13 en conformidad con la norma EN 379, cuando el botón giratorio se encuentra en la posición «N». (los niveles de protección mínimo y máximo, 4 y 13 respectivamente, no pueden superarse, independiente del ajuste de la corrección). (p. 7 n. III + IV)

5. **Nível de proteção.** No modo «Manual», o nível de proteção pode ser definido pelo controle deslizante entre o nível SL5 para SL9 e SL9 para SL13. O ajuste fino pode ser definido ajustando o botão do potenciómetro. (p. 7 n. IV). No modo de funcionamento «automático» o nível de proteção corresponde à EN 379, quando o interruptor (p. 4-5) marca a posição «N». Através do botão de regulação o nível que foi automaticamente ajustado pode ser corrigido para mais claro ou mais escuro de acordo com as suas necessidades pessoais. (p. 7 n. III)

6. **Interruptor de abertura.** O botão permite o ajuste infinito (Duty) (p. 6) do escuro para o claro. O botão giratório permite realizar un ajuste continuo de la luminosidad (oscuro/claro) entre 0.1 - 2.0 s con efecto de atenuación activable. (p. 6 n. II)

7. **Efecto de atenuación / Twilight.** La transición continua de oscuro a claro del efecto de atenuación «Twilight» ofrece una protección aún mayor para los ojos, para evitar cansancio e irritación al trabajar con materiales con incandescencia residual, permitiendo que los ojos se adapten a la luminosidad. (p. 6 n. II)

ATENCIÓN: Para un punteado rápido, no gire el botón de la posición Twilight. La posición «tack» es la más adecuada con un retardo de apertura mínimo.

- Modo de esmerilagem.** Ao pressionar o botão dos níveis de proteção (p. 4) o modo do écrã de proteção altera para a esmerilagem. Eneste modo, la pantalla se encuentra desactivada y permanece clara durante 10 minutos. El modo de afilado automático se reconoce desde fuera a través del LED azul parpadeante y desde dentro por la reflexión en la pantalla antipetaca del casco. Se pretender salir del modo de esmerilagem, pressione novamente o botón dos níveis de proteção. (p. 7 n. V)
- Sensibilidade.** Com o botão de sensibilidade, a sensibilidade da luz é ajustada de acordo com o arco de soldadura a luz ambiente. Ao girar o botão, estes podem ser customizados. Na área "super alta" a sensibilidade máxima de luz pode ser conseguida. (p. 6 n. I)
- Contador de sensores.** Sensores. Este casco dispone de 5 sensores. 4 sensores detectan la luz de soldadura y 1 sensor se emplea para detectar la intensidad lumínica (modo automático) y para la nueva función Stay Dark.

## Limpeza e desinfeção

O écrã de proteção e a viseira devem ser regularmente limpos com um pano suave. Não devem ser utilizados produtos de limpeza fortes, diluentes, álcool ou produtos de limpeza que contenham partículas abrasivas. Viseiras arranhadas ou danificadas devem ser substituídas.

## Armazenamento

A máscara de soldadura deve ser guardada em lugar seco e a temperatura ambiente. Para prolongar a vida útil da bateria, guarde o capacete à luz.

## Substituição da viseira (p. 4 n. 4)

Ao trocar o disco de fixação, é necessário cuidado. Não deforme o capacete, caso contrário o filtro de soldagem pode ser danificado.

1. O vidro adicional pode ser solto e retirado ao puxar a aba para o lado, para fora do anel do capacete.
2. Engatar o novo vidro adicional num clipe lateral. Esticar o vidro adicional em torno do segundo clipe lateral e encaixar. Este punho necessita de um punco de pressão, para que a vedação no vidro adicional exiba o efeito desejado.

## Bateria/Processo de carregamento (pág. 4 n. 1)

O capacete dispõe de uma bateria de Lítio-Polímero (LiPo) de elevado desempenho. Carregue a bateria por completo antes da primeira utilização, utilizando o cabo Micro-USB fornecido com um conector USB padrão (não incluído). Após o carregamento, a tomada Micro-USB deve ser protegida de poe e sujidade com a tampa protetora. A bateria é também carregada através da célula solar de voltagem por fontes externas de luz (luz do teto, luz de soldadura). No caso de uso frequente, a bateria deve ser carregada muito raramente. Recomendamos o carregamento completo do capacete a cada 6 meses. Se a bateria estiver vazia, aprox. 15 minutos de carregamento chegam para um tempo de funcionamento de aprox. de 8h.

## Estado de carregamento: 1) vermelho intermitente. A bateria está quase vazia (carregar imediatamente)

2) luz laranja: A bateria está a carregar

3) luz verde: A bateria está completamente carregada

Se o capacete já não escurecer aquando da ignição do arco de soldadura, por favor, verifique o estado de carregamento (pressionar o botão de polimento, se o LED já não estiver mais intermitente a azul, a bateria está completamente descarregada). Caso a cassetela de proteção anticandescência não funcione corretamente, apesar de a bateria recarregável ter carga, dirija-se ao seu revendedor oficial. Uma bateria recarregável defeituosa pode ser substituída pelo fabricante ou por um centro de serviço de assistência certificada.

## Solução de problemas

### Ecrã de proteção não escurece

- Adaptar a sensibilidade (p. 6 n. I) → Limpar sensores ou viseira
- Desactivar o modo de esmerilagem (p. 7 n. 5) → Carregar bateria (p. 4, n. 1)
- Desligar retardamento de abertura - no caso de travagem rápida, consultar para "Tack" (p. 6, n. II)

### Tonalidade demasiado clara

- No modo manual, seleccionar um nível de proteção mais elevado (p. 7 n. IV)
- No seletor de modo automático para +1 ou +2 perguntar (p. 7 n. III) → Substituição da viseira (p. 8 n. 4)

### Tonalidade demasiado escura

- No modo manual, seleccionar um nível de proteção mais baixo (p. 7 n. IV)
- No seletor de modo automático para -1 ou -2 perguntar (p. 7 n. III)

### O cartucho de proteção anti-encadeamento tremeluz

- Posição de ajuste no interruptor de atraso no procedimento de soldagem (p. 6 n. II)
- Ajustar o regulador de sensibilidade ao processo de soldadura (p. 6 n. I) → Carregar bateria (p. 4, n. 1)

### Má visibilidade

- Limpar viseira ou filtro → Aumentar a luminosidade do ambiente
- No modo manual, ajustar o nível de proteção ao processo de soldadura (p. 7 n. IV)
- No modo automático, ajustar a correção do nível de proteção ao processo de soldadura (p. 7 n. III)

### A máscara de soldadura escorrega

- Adaptar/Apertar novamente a cinta da cabeça (p. 5 n. 3a-3c)

### Características (Sob reserva de alterações técnicas)

Nível de proteção	auto modo: 2 (estado claro)	4-12 (Estado escuro)
	manual modo: 2 (estado claro)	7-12 (Estado escuro)
Proteção UV/IR	Proteção máxima no estado claro e escuro	
Tempo de comutação de claro para escuro	90µs (23°C / 73°F) 70µs (55°C / 131°F)	
Tempo de comutação de escuro para claro	0.1 - 2.0s com "Twilight Function"	
Alimentação	Células solares	
Peso	Non PAPR: 550 g / 18.6952 oz PAPR: 750 g / 25.75 oz	
Temperatura de funcionamento	-10°C - 55°C / 14°F - 131°F	
Temperatura de armazenamento	-20°C - 70°C / -4°F - 158°F	
Classificação de acordo com EN379	Classe óptica = 1	Homogeneidade = 1
	Luz difusa = 1	Dependência do ângulo de visão = 2
Normas	CE, EAC, ANSI, ASINZS, complex with CSA, pr ISO 16321 "WG+	
Marcações adicionais para a versão PAPR (organismo notificado CE1024)	EN12941 (TH3 em combinação com e3000/e3000X, TH2 para versões com capacete de segurança e e3000/e3000X) EN14594 (Class 3B em combinação com supplier)	

### Declaração de conformidade

Ver endereço web na última página.

### Informações legais

Este documento atende aos requisitos do Regulamento UE 2016/425, ponto 1.4 do anexo II.

### Organismo notificado

Para obter informações detalhadas, consulte a última página.

# NEDERLANDS

## Inleiding

Een lashelm is een hoofddekseel, dat bij bepaalde laswerkzaamheden de ogen, het gezicht en de hals beschermt tegen verbranding, UV-licht, vonken, infrarood licht en hitte. De helm bestaat uit meerdere delen (zie de lijst met vervangende onderdelen). Een automatisch lasfilter combineert een passief UV-filter en een passief IR-filter met een actief filter dat de lichtgeleiding in de zichtbare deel van het spectrum afstemt op de lichtsterkte van de lasboog. De lichtgeleiding van het automatische lasfilter heeft een hoge beginwaarde (lichte toestand). Na het inschakelen van de lasboog en met een bepaalde respons tijd, gaat de lichtgeleiding van het filter naar een lage waarde (donkere toestand). Afhankelijk van het model kan de helm worden gecombineerd met een veiligheidshelm en/of een PAPP-systeem (Powered Air Purifying Respirator).

## Veiligheidsinstructies

Lees de gebruiksaanwijzing voordat u de helm in gebruik neemt. Controleer de correcte montage van de voorzetruit. Als storingen niet verholpen kunnen worden, dan mag de verduisteringscassette niet meer gebruikt worden. Voor meer informatie kunt u terecht bij de erkende vakhandel.

## Voorzorgsmaatregelen en beperking van de bescherming / risico's

Het lasproces geeft warmte en straling af, wat oog- en huidletsels veroorzaakt kan leiden. Dit product biedt bescherming voor de ogen en het gezicht. Je ogen dragen de helm Ongeacht het geselecteerde beschermingsniveau, altijd beschermt tegen ultraviolette en infrarode straling. Voor bescherming geschikte beschermende kleding moet op de rest van het lichaam worden gebruikt. Deeltjes en stoffen die kan worden vrijgegeven door het lasproces onder bepaalde omstandigheden met daarvoor geschikte personen leiden tot allergische huidreacties. Bij gevoelige mensen kan het huidcontact met het hoofddeel te tonen allergische reacties veroorzaken. De lasveiligheidshelm kan alleen worden gebruikt voor lassen en slijpen en niet voor andere applicaties worden gebruikt. De fabrikant aanvaardt geen aansprakelijkheid voor de lashelm wordt niet gebruikt zoals bedoeld in de geselecteerde gebruiksaanwijzing. Het is niet toegestaan om stickers of deeglijke op de helm aan te brengen. De helm is geschikt voor alle gangbare lasprocessen, behalve gas- en laserslassen. Houd er rekening mee dat Aanbeveling beschermingsniveau volgens EN169 op de kap.

De helm vervangt geen beschermende helm. Afhankelijk van het model kan de helm worden gecombineerd met een beschermende helm. Vanwege de ontwerpkenmerken kan de helm een gezichtsveld hebben (geen zijaanzicht zonder het hoofd te draaien) en kleurwaarneming door de lichttransmissie van het automatische donkerfilter beïnvloeden. Als gevolg hiervan worden signaallichten of waarschuwingindicatoren mogelijk niet zichtbaar. Des Er bestaat ook een risico op stoten door de grotere maat (hoofd met helm). De helm vermindert ook het gevoel van horen en warmte. Waarschuwing: voor de afgehele markering van de veiligheidsklasse van de helm is de laagste van alle gebruikte componenten altijd doorslaggevend. Let bij gebruik bij extreme temperaturen op de juiste etikettering: FT, BT of AT. Bij het dragen van een bril kunnen schokken strekstreks van de helm op het hoofd worden overgebracht.

## Kleurweergave

Voor een hoger comfort en meer veiligheid kunt u met deze lashelm kleuren waarnemen.

## Slaapmodus

De lashelm is voorzien van een automatische uitschakeling waardoor de levensduur van de accu wordt verlengd. Wanneer er gedurende ca. 10 minuten minder dan 1 Lux op de sensor valt, wordt de helm automatisch uitschakeld. Om in te schakelen moet de helm kort aan daglicht worden blootgesteld. Wanneer de helm niet meer kan worden geadviseerd of bij het ontsteken van de vlamboog niet meer verduistert, moet de accu worden opgeladen.

## Garantie & aansprakelijkheid

De garantiebepalingen maken deel uit van de verkoopvoorwaarden van de fabrikant. Meer informatie hierover is verkrijgbaar bij de erkende vakhandel. De garantie en aansprakelijkheid vervallen als een schade wordt veroorzaakt door verkeerd gebruik, niet geautoriseerde modificaties of het gebruik voor een ander doel dan door de fabrikant is voorzien.

## Verwachte levensduur

Voor de lashelm geldt geen vervaldatum. Het product kan worden gebruikt zolang er zichtbare of onzichtbare beschadigingen of functionele storingen optreden.

## Gebruik (Quick Start Guide - p. 4-5) / Functions - p. 6-7

De juiste instelling van de hoofdband is bij dit product zeer belangrijk omdat de voordelen van die grote gezichtsveld alleen goed tot hun recht komen wanneer de hoofdband correct is ingesteld.

- Hoofdband.** Pas de bovenste verstelbare band aan de grootte van uw hoofd aan. Ratelknop indrukken en draaien tot de hoofdband goed maar zonder druk aanligt. (p. 5 Nr. 3a)
- Ooafstand.** Door het loszetten van de van de blokkeerknoppen wordt de afstand tussen de cassette en de ogen ingesteld. Plaats de helm zo dicht mogelijk voor het oog (hoe dichter u de ADF-cassette bij de ogen heeft, hoe groter uw gezichtsveld wordt). Beide zijden tegelijk instellen en niet scheef zetten. Vervolgens de blokkeerknoppen weer vastzetten. (p. 5 Nr. 3b)
- Helmgeving (excentrische knop).** De neiging van de helm kan met behulp van de draaiknop worden aangepast. Stel de neiging zo in dat de neus niet in contact komt met de neusbrug. Probeer voorzichtig of de schaal de neus niet raakt, ook wanneer u met het hoofd knikt (gebruik de meegeleverde neuspad om uw neus te beschermen). (p. 5 Nr. 3c)
- Bedrijfsmodus automatisch/handmatig.** Met de schuifschakelaar kan men de wijze van instellen van de beschermingsfactor kiezen. In de automatische modus wordt de beschermingsfactor door middel van de sensoren automatisch aan de intensiteit van de lichtboog aangepast (norm EN 379:2003). In de handmatige modus moet men de beschermingsfactor door het draaien van de knop instellen. (p. 7 Nr. III + IV).
- Beschermingsfactor. Handmatige modus:** In de modus "handmatig" kan door verdraaien van de knop worden gekozen uit de beschermingsklassen 8 tot 13, (in de handmatige modus is de correcte van de beschermingsklasse uitschakeld). (p. 7 Nr. IV).
- Automatische modus:** In de automatische modus "Auto" wordt de beschermingsklasse automatisch aangepast en komt overeen met 4 > 13 volgens de norm EN 379 wanneer de draaiknop in de stand "N" staat (hierbij kan de absolute minimum en maximum beschermingsklasse 4 resp. 13 niet onder- of overschreden worden, onafhankelijk van de correctie-instelling). (p. 7 Nr. III)
- Openingschakelaar.** Met de openingschakelaar (Delay) (p. 6) kan de openingsvertraging van donker naar licht gekozen worden. Met de draaiknop is een traploze overgang van donker tot licht mogelijk van 0,1 tot 2,0 ms met inschakelbaar schemereffect. (p. 6 Nr. II)
- Schemereffect / Twilight.** De vloeiende overgang van donker naar licht door het schemereffect "Twilight" zorgt voor een nog betere bescherming van de ogen tegen vermoedelijke en irritatie bij nagloeiende voorwerpen en geeft het oog de tijd die nodig is om aan de helderheid te wennen. (p. 6 Nr. II)  
LET OP Bij lassen van snelle hechtingen mag de draaiknop niet in het bereik "Twilight" staan. Hierbij is het bereik voor hechten "Tack" geschikt met een minimale openingsvertraging.
- Slijpmodus.** Door indrukken van de beschermingsfactorknop wordt de verduisteringscassette in de slijpmodus omgezet. In deze modus wordt de cassette gedeactiveerd en blijft gedurende 10 minuten in

deze toestand. De geactiveerde slijpmodus is van buitenaf te herkennen aan de blauw knipperende LED en binnenin door de reflectie op het voorzetvenster van de helm. Voor het uitschakelen van de slijpmodus opnieuw de beschermingsfactorknop indrukken. (p. 7 Nr. V)

9. **Gevoeligheid.** Met de gevoeligheidsknop wordt de lichtgevoeligheid aangepast volgens de lasboog en het omgevingslicht. Deze kan aangepast worden door aan de knop te draaien. In het "super hoge" bereik kan er een maximale lichtgevoeligheid bereikt worden. (p. 6 Nr. I)

10. **Sensoren.** Deze lashelm is voorzien van 5 sensoren. 4 sensoren dienen voor de detectie van het laslicht en 1 sensor is verantwoordelijk voor de detectie van de lichtintensiteit (automatische modus) en de nieuwe "Stay-Dark" functie.

## Reiniging en desinfectie

De verduisteringscassette en de voorzetruit moeten regelmatig met een zachte doek schoongemaakt worden. Er mogen geen reinigingsmiddelen, oplosmiddelen, alcohol of schurende schoonmaakmiddelen gebruikt worden. Vervang gekraakte of beschadigde lensen.

## Opbergen

De lashelm moet op een droge plaats bij kamertemperatuur worden opgeborgen. Om de levensduur van de accu te verlengen, wordt aangeraden om de helm "licht" op te bergen.

## Voorzetruit vervangen (p. 4 nr. 4)

Bij het wijzigen van de bevestigingsschijf is voorzichtigheid geboden. Vervorm de helm niet, anders kan het lasfilter worden beschadigd.

- Het voorzetruisken kan uit de verankering worden losgemaakt en verwijderd door aan de lip aan de zijkant te trekken.
- Nieuw voorzetruisken in een zijken inhangen. Voorzetruisken naar de tweede zijken spannen en vastzetten. Voor deze handeling is enige druk nodig voor een correcte aansluiting van het voorzetruisken.

## Accu opladen (pag. 4 nr. 1)

De helm is uitgerust met een high-performance Lithium-Polymer (LiPo) accu. Laad de accu vóór het eerste gebruik volledig op behulp van de meegeleverde Micro-USB-kabel aan een standaard USB-stekker (niet meegeleverd). Na het laden moet de Micro-USB-aansluiting op de helm met het beschermingskabel worden beschermd tegen stof en vuil. De accu wordt door de zonnecel ook opgeladen via externe lichtbronnen (plafondverlichting, laslicht). Bij regelmatig gebruik hoeft de accu slechts zelden te worden opgeladen. Het wordt aangeraden om de helm elke 6 maanden volledig op te laden. Wanneer de accu leeg is, is een oplaadtijd van ca. 15 minuten voldoende voor een gebruiksduur van ca. 8 uur.

## Status van de lading:

- Rood knipperen: de accu is bijna leeg (zo snel mogelijk opladen)
- Oranje branden: de accu wordt opgeladen
- Groen branden: de accu is volledig opgeladen

Wanneer de helm bij het ontsteken van de vlamboog niet meer wordt verduistert, moet de status van de acculading worden gecontroleerd (druk op de slijpknop, wanneer de LED niet meer blauw knipt, is de accu volledig leeg). Als de anti-verblijfcassette ondanks een volle accu niet goed werkt, moet u contact opnemen met een erkende leverancier.

Een defecte accu kan worden vervangen door de fabrikant of een gecertificeerd Service Center.

## Probleemoplossing

### Verduisteringscassette wordt niet donkerder

- Gevoeligheid aanpassen (p. 6 nr. I) → Sensoren of voorzetruit schoonmaken
- Slijpmodus uitschakelen (p. 7 nr. 5) → Accu opladen (p. 4 nr. 1)
- Openingsvertraging uitschakelen - voor snel hechten omschakelen naar "Tack" (p. 6 nr. II)

### Beschermingsfactor te licht

- In de handmatige modus een hogere beschermingsklasse kiezen (p. 7 nr. IV)
- In de automatische modus in op +1 of +2 vragen (p. 7 nr. III)
- Voorzetruit verwisselen (p. 8 nr. 4)

### Beschermingsfactor te donker

- In de handmatige modus een lagere beschermingsklasse kiezen (p. 7 nr. IV)
- In de automatische modus in op -1 of -2 vragen (p. 7 nr. III)

### Verduisteringscassette flakkerf

- Pas de positie van de uitselknop aan aan de lasproceduur. (p. 6 nr. II)
- Gevoelheidsregelaar aanpassen aan de lasmethode (p. 6 nr. I)
- Accu opladen (pag. 4 nr. 1)

### Slecht zicht

- Voorzetruit of filter schoonmaken
- In de handmatige modus, de beschermingsklasse aanpassen aan de lasmethode (p. 7 nr. IV)
- In de automatische modus, de correctie voor de beschermingsklasse aanpassen aan de lasmethode (p. 7 nr. III)
- Omgevingslicht versterken

### Lashelm verschuift

- Hoofdband opnieuw aanpassen / vastzetten (p. 5 nr. 3a-3c)

### Specificaties (technische wijzigingen voorbehouden)

Beschermingsfactor	auto mode: 2 (lichte stand) 4 < 12 (donkere stand)	2 (lichte stand) 7-12 (donkere stand)
UVIR bescherming	Maximale bescherming in lichte en donkere stand	
Omschakeling van licht naar donker	90 μs (23 °C / 73 °F) 70 μs (85 °C / 131 °F)	
Omschakeling van donker naar licht	0,1 - 2,0 ms met "Twilight Function"	
Voeding	Zonnecellen	
Gewicht	Non PAPP: 550g / 18.6952 oz PAPP: 750g / 25.75 oz	
Bedrijfstemperatuur	-10°C - 55°C / 14°F - 131°F	
Oplagtemperatuur	-20°C - 70°C / 14°F - 158°F	
Classificatie volgens EN379	Optische klasse = 1 Homogentiteit = 1 Strooilicht = 1 Kijkhoek/afhoekbaarheid = 2	
Goedgekeuringen	CE, EAC, ANSI, ANSIZ, complies with CSA, pr ISO 16321 "TWIG"	
Aanvullende markeringen voor PAPP-versie (aangemelde in klasse CE1024)	EN12941 (TH3 in combinatie met e3000/e3000X, TH2 voor versies met veiligheids helm en e3000/e3000X) EN14594 (Class 3B in combinatie met supplied air)	

### Conformiteitsverklaring

Zie internetadres op de laatste pagina.

### Juridische informatie

Dit document voldoet aan de eisen van de EU-verordening 2016/425 punt 1.4 van bijlage II.

### Aangemelde instantie

Detailinformatie: zie laatste pagina.



## Introduktion

En svejsehjelm er en hovedbeklædning, som ved bestemte svejsearbejder beskytter, øjne, ansigt og Hals mod forbrændinger, UV-lys, gnister, infrarødt lys og varme. Hjelmens består af flere dele (se reservedelsliste). Et automatisk svejsefilter kombineret med et passivt UV- og et passivt IR-Filter med et aktivt filter, hvis lysgennemgang i spektrumets synlige område varierer afhængigt af svejsebøuens lysstyrke. Det automatiske svejsefiltere lysgennemgang har en høj startværdi (lys tilstand) Efter aktivering af svejsebøuen og inden for en defineret reaktions tid ændrer filterets lysgennemgang sig til en lavere værdi (mørk tilstand). Afhængig af modellen kan hjelmen kombineres med en beskyttelseshjelm og/eller et PAPP-system (Powered Air Purifying Respirator).

## Sikkerhedsanvisninger

Læs denne vejledning nøje, før du tager hjelmen på. Kontrollér, at svejseglasset er monteret korrekt. Hvis eventuelle fejl ikke kan afhjælpes, må svejsekærmen ikke bruges mere. For yderligere informationer i denne henseende bedes du henvende dig til din officielle forhandler.

## Forholdsregler og beskyttende begrænsninger (risici)

Ved svejsning frigives der varme og stråling, som kan medføre skader på øjnene og huden. Dette produkt beskytter øjne og ansigt. Uafhængigt af det valgte beskyttelsesniveau er der øjne altid beskyttet mod ultraviolet og infrarød stråling, når du bruger denne helm. Brug passende sikkerhedsstøjt for at beskytte resten af kroppen. Under bestemte forhold kan personer, der er disponeret for allergi, få allergiske hudreaktioner over for de partikler og substanser, der frigives under svejsningen. Materialer der kommer i kontakt med huden kan forårsage allergiske reaktioner hos særligt følsomme personer. Svejsehjelmen må kun anvendes til svejsning og slibning og ikke til andre typ opgaver. Hvis svejsehjelmen ikke anvendes bestemmelsesmæssigt, eller hvis anvisningerne i betjeningvejledningen ikke overholdes, bortfalder Optrel's producentansvar. Fastgørelse af lim eller lignende til hjelmen er ikke tilladt. Hjelmen er velegnet til alle almindelige svejsemetoder, **bortset fra autogensvejsning og lasersvejsning. Vær opmærksom på det anbefalede beskyttelsesniveau iht. EN 169, der fremgår af omslaget.** Producenten overtager intet ansvar, hvis svejsehjelmen ikke anvendes formålsbestemt eller i strid med brugsanvisningen. Hjelmen erstatter ikke en beskyttelsesformål. Afhængigt af modellen kan hjelmen kombineres med en beskyttelseshjelm. Hjelmen kan på grund af synsfeltets konstruktive egenskaber (intet syn til siden uden drejning af hovedet) og på grund af det automatiske mørkningsfilters lysgennemgang påvirke farveopfattelsen. Som følge heraf bliver signallamper eller advarselsskiltninger eventuelt overset. Desuden er der grundet det større område (hoved med hjelmen) fare for at støde sig. Hjelmen reducerer ligeledes høre- og varmefølelsen. Advarsel: For den samlede markering af hjelmens sikkerhedsklasse er den laveste af alle anvendte komponenter altid afgørende. Ved brug i ekstreme temperaturer skal du være opmærksom på passende mærkning: FT, BT eller AT. Når du bærer briller, kan chok overføres direkte fra hjelmen til hovedet.

## Farvesyn

For større komfort og sikkerhed kan du opleve farver med denne svejsehjelm.

## Dyaletilstand

Svejsehjelmen er udstyret med en automatisk sluk-funktion, hvilket øger batteriets levetid. Hvis der falder mindre end 1 lux lys på sensoren i ca. 10 minutter, sluker hjelmen automatisk far. For at slå den til igen, skal hjelmen udsættes kortvarigt for dagslys. Såfremt hjelmen ikke længere kan aktiveres, eller ikke længere bliver markeret når svejsebøuen tændes, skal batteriet oplades på ny.

## Garanti og ansvar

Garantibestemmelserne fremgår af oplysningerne fra producentens nationale salgsgorganisation. Yderligere informationer her til fra hos din autoriserede forhandler. I tilfælde af skader grundet forkert brug, utilladelige indgreb eller grundet af producenten ikke påtænkt anvendelse, bortfalder garanti og ansvar.

## Forventet levetid

Svejsehjelmen har ingen udløbsdato. Produktet kan bruges, så længe der ikke optræder synlige eller usynlige skader eller funktionsfejl.

## Anvendelse (Quick Start Guide s. 4-5 / Functions s. 6-7)

Den korrekte indstilling af hovedbåndet er meget vigtig for dette produkt, da fordelene ved det store synsfelt kun muliggøres, når hovedbåndet er korrekt indstillet.

- Hovedstrop.** Tilpas den øverste justerbare strop til hovedets størrelse. Tryk justerknappen ind, og drej den, indtil hovedstroppen ligger tæt ind mod hovedet uden at trykke. (s. 5 nr. 3a)
- Øjenafstand.** Indstil afstanden mellem svejsekærmen og øjnene ved at løsne låseskruerne. Placer hjelmen så tæt som muligt foran øjnene (jo tættere du har svejsekærmskassetten på øjnene, jo større bliver dit synsfelt). Indstil det to sider ens, så de ikke sidder skævt. Spænd låseskruerne igen. (s. 5 nr. 3b)
- Hjelmhældning (excenterknop).** Hjelmhældning kan tilpasses ved hjælp af drejeknappen. Justér hældningen således, at næsen ikke berører næsudsnittet. Afprov, at hjelmskallen heller ikke berører næsen ved at ikke forsigtigt. (Brug den medleverede næseproppe for at beskytte din næse). (s. 5 nr. 3c)
- Automatisk/manual driftstilstand.** Beskyttelsesniveauets indstilling vælges ved hjælp af skyderen. I automatisk driftstilstand tilpasses beskyttelsesniveauet automatisk til svejsebrønderens intensitet via sensortechnik (standard EN 379:2003). I manuel driftstilstand indstilles beskyttelsesniveauet ved at dreje på knappen. (s. 7 nr. III + IV).
- Beskyttelsesniveau. Manuel mode:** I "manuel mode" kan der vælges mellem beskyttelsestrin 7 til 12 ved at dreje på beskyttelsestrinregulatoren. (Beskyttelsestrinregulatoren er deaktiveret i manuelmoden). (s. 7 nr. IV).

**Auto mode:** I automatikmoden "Auto" tilpasses beskyttelsestrinnet automatisk, og svarer til beskyttelsestrin 4 > 13 henholdsvis til standarden EN 379, når drejeknappen står på position "N". (hvorved det absolutte minimum og maksimum beskyttelsestrin ikke kommer under eller over 5 henholdsvis 12, uafhængigt af korrektionsindstillingen) (s. 7 nr. III)

- Åbningskontakt.** Ved hjælp af åbningskontakten (Delay) (s. 6) kan man vælge forsinkelsetiden på åbningsstiden fra mørk til lys. Drejeknappen muliggør en trinløs justering fra mørk til lys mellem 0.1 - 2.0 s, med mulighed for at tilslutte nateffekt. (s. 6 nr. II)
- Nateffekt / Twilight.** Den flydende overgang fra mørke til lys ved nateffekten "Twilight" giver endnu bedre beskyttelse af øjnene mod træthed og irritationer ved efterglødende genstande, og giver øjet den tid det behøver for at vænne sig til lysstyrken. (s. 6 nr. II)
- BEMÆRK:** Til hurtig hæftesvejsning skal drejeknappen ikke stilles i Twilight-området. Bedst egnet er hæftemødet "tack" med minimal åbningsforsinkelsetid.
- Slibetilstand.** I denne tilstand er svejsekærmen deaktiveret og forbliver lys. I denne mode kassetten deaktiveres, og forbliver i lystilstand i 10 minutter. Den aktiverede silbemøde kan kendes ved det blå blinkende LED-lys udefra og indeni ved refleksionen på hjelmens frontglas. Slibetilstanden deaktiveres

- ved at trykke på knappen til indstilling af beskyttelsesniveau igen. Efter 10 minutter deaktiveres silbetilstanden automatisk. (s. 7 nr. V)
- Følsomhed.** Med følsomhedsknappen justeres lysfølsomheden i henhold til svejsebøue og omgivende lys. Ved at dreje på håndtaget, kan disse tilpasses. Maksimal lysfølsomhed kan findes i "Super High" området. (s. 6 nr. I)
  - Sensorer.** Denne svejsehjelm har 5 sensorer. 4 sensorer er til at detektere svejseøjelset, og 1 sensor er ansvarlig for detektering af lysintensiteten (automatikmoden) og den nye Stay-Dark funktion.

## Renngøring og desinfektion

Svejsekærmen og svejseglasset skal rengøres regelmæssigt med en blød klud. Der må ikke anvendes stærke rengøringsmidler, opløsningsmidler, alkohol eller rengøringsmidler med silbemiddel. Ridsede eller ødelagte glas skal udskiftes.

## Opbevaring

Svejsehjelmen skal opbevares ved stuetemperatur og lav luftfugtighed. For at forlænge batteriets levetid skal hjelmen opbevares lyst.

## Udskiftning af svejseglass (s. 4 nr. 4)

Ved udskiftning af vedhæftningskvikken kræves der forsigtighed. Deformér ikke hjelmen, da ellers kan svejseprøven blive beskadiget.

- Frontglasset kan løsnes fra forankringen og trækkes af ved at trække lasken på siden tilbage.
- Nyftinglass sættes ind i stødskælm. Frontglas spændes om til den anden sideklemme, og falder i hak. Dette håndgrib kræver noget tryk, således at låtningen på frontglasset på den ønskede vinkel.

## Batteri/opladningsprocedure (s. 4 nr. 1)

Hjelmen er udstyret med et højeffekt lithium-polymer (LiPo) batteri. Oplad batteriet fuldstændigt for første brug med det medfølgende mikro-USB-kabel med et standard USB-stik (ikke medleveret). Efter opladningen skal mikro-USB-stikket på hjelmen beskyttes mod støv og snavs med beskyttelseshætten.

Batteriet oplades via solcellen af eksterne lyskilder (oftestlampe, svejselys). Ved hyppig brug skal batteriet meget sjældent oplades.

Det anbefales at oplade hjelmen fuldstændigt hver 6 måneder. Såfremt batteriet er tomt, rækker ca. 15 minutters opladning til en driftstid på ca. 8h.

## Opladning status:

- 1) rød blink: Batteriet er næsten tomt (genoplad straks)
- 2) reducerer lys: Batteriet oplades
- 3) grønt lys: Batteriet er fuldt opladet

Såfremt hjelmen ikke længere bliver mørk, når svejsebøuen tændes, undersøges opladningsstatus (tryk på silbekontakten, når LED ikke længere blinker blåt, er batteriet helt tomt). Hvis mørkningsfilteret ikke fungerer på trods af en korrekt opladning af akken, bedes du henvende dig til din officielle forhandler. En defekt akku kan udskiftes af producenten eller et certificeret servicecenter.

## Problemløsning

### Svejsekærmen bliver ikke mørk

- Tilpas følsomheden (s. 6 nr. I). → Rengør sensorerne eller svejseglasset.
- Deaktiver silbetilstand (s. 7 nr. 5) → Batteri/opladning (s. 4 nr. 1)
- sluk for åbningsforsinkelsetid ved hurtig hæftning omstil til "Tack" (s. 6 nr. II)

### Beskyttelsesniveauet er for lyst

- I manuel mode vælg et højere beskyttelsestrin (s. 7 nr. IV).
- I automatisk funktionsvalgetilstanden til +1 eller +2 spørge (s. 7 nr. III).
- Udskif svejseglasset (s. 4 nr. 4)

### Beskyttelsesniveauet er for mørkt

- I manuel mode vælg et lavere beskyttelsestrin (s. 7 nr. IV).
- I automatisk funktionsvalgetilstanden til -1 eller -2 spørge. (s. 7 nr. III).

### Svejsekærmen flækker

- Juster forsinker håndtaget ved svejsningsprocedure. (s. 6 nr. II)
- Justér følsomhedsregulatoren ved svejseprocessen (s. 6 nr. I)
- Batteri/opladning (s. 4 nr. 1)

### Dårligt udsyn

- Rengør svejseglasset eller filteret.
- I manuel mode, justér beskyttelsestrinnet til svejseprocessen (s. 7 nr. IV)
- I automatisk mode, justér beskyttelsestrinnet til svejseprocessen (s. 7 nr. III)
- Sørg for kraftigere omgivelseslys.

### Svejsehjelmen skrider

- Indstil tilspænd hovedstroppen igen (s. 5 nr. 3a-3c).

## Specifikationer (Ret til tekniske ændringer forbeholdes)

Beskyttelsesniveau	auto mode: 2 (lys tilstand) manual mode: 2 (lys tilstand)	4 + 12 (mørk tilstand) 7 - 12 (mørk tilstand)
UV/IR-beskyttelse	Maksimal beskyttelse i lys og mørk tilstand	
Skiftetid fra lys til mørk	90 µs (23 °C) 70 µs (65 °C)	
Skiftetid fra mørk til lys	0.1 - 2.0s med "Twilight Function"	
Strømforsyning	Solceller	
Vægt	Non PAPP: 550g / 18.6952 oz PAPP: 750g / 25.75 oz	
Driftstemperatur	-10°C - 55°C / 14°F - 131°F	
Opbevaringstemperatur	-20°C - 70°C / -4°F - 158°F	
Klassificering iht. EN379	Optik Klasse = 1 Homogenitet = 1 Diffus lys = 1 Afhængighed af synsvinklen = 2	
Godkendelser	CE, EAC, ANSI, AS/NZS, complies with CSA, pr ISO 16321 "WIG"	
Yderligere mærkninger for PAPP-version (bemyndiget organ CE1024)	EN12941 (TH3 i kombination med e3000/e300X, TH2 til versioner med hardhat) og e3000/e3000X EN14594 (Class 3B i kombination med suppleddi)	

## Overensstemmelseserklæring

Se internetadressen på den sidste side.

## Retslige informationer

Dette dokument opfylder kravene i EU-forordning 2016/425 punkt 1.4 i bilag II.

## Bemyndiget organ

Detaljerede informationer, se sidste side.



## Innledning

En sveisehjelm er et hodeplagg som brukes i visse sveiseoperasjoner for å beskytte øynene, ansiktet og halsen mot brannskader. UV-lys, gnister, infaradert lys og varme. Hjelmen består av flere deler (se reservedeliste). Et automatisk sveisefilter kombinerer passiv UV- og IR-filtre med et aktivt filter, hvis lysoverførbarehet varierer i det synlige området avhengig av bestrålingsintensiteten til sveisebuen. Lystransmisjonen til det automatiske sveisefilteret har en høy startverdi (lysstyrke). Etter at sveisebuen er slått på og innen en definert responstid, endres filterets lystransmisjon til en lav verdi (mørk tilstand). Avhengig av modellen kan hjelmen kombineres med en sikkerhetshjelm og/eller med et PAPP-system (motorisert andredstverr).

## Sikkerhetsinstruks

Les bruksanvisningen for du tar i bruk hjelmen. Kontroller at beskyttelsesglasset er korrekt montert. Hvis feil ikke kan opprettes må ikke sveiseglasset benyttes. Ta kontakt med autorisert forhandler dersom du ønsker ytterligere informasjon.

## Forholdsregler og beskyttelsesrisiko

Under sveisingen girer det varme som kan fare til skader på øye og hud. Dette produktet gir beskyttelse for øyne og ansikt. Når hjelmen brukes er øynene beskyttet mot ultrafiolett og infaradert stråling uansett hvilket beskyttelsesnivå som er valgt. For å beskytte resten av kroppen må det i tillegg brukes egnede beskyttelsesklær. Partikler og substanser som frigjøres under sveisingen kan i noen tilfeller utløse allergiske reaksjoner hos personer med allergi for dette. Materialer som kan komme i kontakt med hud, kan forårsake allergiske reaksjoner hos spesielt følsomme personer. Sveisehjelmen må bare brukes til sveising og sliping, og aldri til annen type bruk. Optroler frafreser seg etter hvert ansvar ved bruk av sveisehjelmen til andre formål eller hvis den ikke benyttes overensstemmelse med bruksanvisningen. Infesting av lim eller lignende hjelmen er ikke tillatt.

Hjelmen er egnet for alle vanlige typer sveising **unntatt gass- og lasersveising**. *Ta hensyn til det anbefalte beskyttelsesnivået iht. EN169 som angitt på omslaget*. Produsenten fraskriver seg ethvert ansvar dersom sveisehjelmen ikke brukes som tiltenkt eller i henhold til bruksanvisningen. Hjelmen erstatter ikke en sikkerhetshjelm. Avhengig av modell kan hjelmen kombineres med en sikkerhetshjelm. På grunn av den konstruksjonen, kan hjelmen påvirke synsfeltet (ikke sidsen uten å snu på hodet). Lystransmisjonen til det automatiske dimmefilteret påvirker fargeoppfattingen. Derfor kan det hende man ikke ser lyssignaler eller advarsler. Det er også en viss fare for å skumpe bort ting på grunn av størrelsen (hode med hjelme). Hjelmen reduserer også hørselen og evnen til å føle varme.

Advarsel: For den generelle merkingen av hjelmenes sikkerhetsklasse er alltid den laveste av alle komponenter som er avgjørende. For bruk i ekstreme temperaturer, vær oppmerksom på riktig merking: FT, BT eller AT. Når du bruker briller, kan sjokk overføres direkte fra hjelmen til hodet.

## Fargevisning

For økt komfort og sikkerhet kan du se farger med denne sveisehjelmen

## Hvilemodus

Denne sveisehjelmen er utstyrt med en funksjon som gjør at den slås av automatisk, noe som forlenger batteriets levetid. Hvis sensoren registrerer mindre enn 1 Lux lys i løpet av 10 minutter, slås hjelmen av automatisk. For at hjelmen skal slås på igjen må den komme i kontakt med dagslys. Hvis hjelmen ikke kan aktivres igjen eller hvis den ikke gir beskyttelse mot sveiseinnsalg, må man bytte batteri.

## Garanti & ansvar

Garantibetingelsene vises i informasjonen fra produsentens nasjonale salgsorganisasjon. Ytterligere informasjon om dette kan du få hos en autorisert forhandler. Ved skade som skyldes feil bruk, ikke-autorisert reparasjon eller feil bruk, bortfaller garantien.

## Forventet levetid

Sveisehjelmen har ingen utløpsdato. Produktet kan brukes så lenge det ikke oppstår noen synlige eller usynlige skader eller funksjonsfeil.

## Bruk (Quick Start Guide s. 4-5 / Functions s. 6-7)

Det er veldig viktig at hodebåndet er riktig innstilt. Fordelene ved det store synsfeltet kan kun nyttes når hodebåndet er innstilt riktig.

- Hodebånd.** Tilpass det øvre justeringsbåndet til din hodestørrelse. Trykk inn justeringsknotten (2) og dreid den til hodebåndet ligger fast inntil uten å trykke. (s. 5 nr. 3a)
- Øyevant og hjelmvinkel.** Ved å løsne låsekappene kan man stille inn avstanden mellom glasset og øynene. Plasser hjelmen så nær øynene som mulig (jo nærmere vernekassetten er øynene, jo større er synsfeltet). Still inn begge sidene likt og sørg for at de ikke kommer i kontakt. Trekk deretter til låsekappene igjen. (s. 5 nr. 3b)
- Helmhellingen (eksenterknapp)** Hjelmhellingen kan tilpasses ved hjelp av dreieknappen. Innstill hellingen slik at ikke nesens berører nesetsnittet. Test forsiktig om hjelmskallet berører nesens når du nikker (bruk den vedlagte nesepaden for å beskytte nesens din). (s. 5 nr. 3c)
- Driftsmodus automatisk/manuell.** Med skyvebryteren kan man velge modus for beskyttelsesnivåinnstilling. I automatisk modus tilpasses beskyttelsesnivået automatisk i forhold til intensiteten på sveiseeffamen (standarden EN 379:2003). I manuell modus kan beskyttelsesnivået stilles inn ved å dreie på knappen (s. 7 nr. III + IV).
- Beskyttelsesnivå. Manuell modus:** I modusen "Manuell" kan du velge mellom beskyttelsesnivåene 8 til 13 ved å vri på knappen. (I manuell modus er muligheten for å korrigere beskyttelsesnivået deaktivert). (s. 7 nr. IV).
- Auto modus:** I automatikkmodusen "Auto" tilpasses beskyttelsesnivået automatisk og det tilsvarende beskyttelsesnivået > 13 i henhold til standarden EN 379, når dreieknappen står i posisjonen "N" (det absolute minimum og maksimum på 4 respektive 13 må ikke under- eller overskrides, uavhengig av korrigeringsinnstillingen). (s. 7 nr. III)
- Åpningsbryter.** Åpningsbryteren (Delay) (s. 6) gir deg valget av åpningsforsinkelsen fra mørkt til lyst. Dreieknappen tillater en trinns innstilling fra mørkt til lys mellom 0.1 - 2.0 s med mulighet for tilkobling av dimmefekt. (s. 6 nr. II)
- Dimmefekt/Twilight.** Den flytende overgangen som dimmefeffekten "Twilight" gir fra mørkt til lys yter en enda bedre beskyttelse mot tretthet og iritasjon i øynene ved ettergløende objekter og gir øyet den tiden det trenger til å venne seg til lyset. (s. 6 nr. II)
- OBS:** For en rask festesveising stiller du dreieknappen i Twilightområdet. Festerområdet "tack" med minimal åpningsforsinkelse er best egnet
- Slipmodus.** Ved å trykke på beskyttelsesnivåknappen settes sveiseglasset i slipmodus. I denne modusen er kassetten deaktivert og den forblir lys i 10 minutter. Den blå blinkende LED'en viser innentra og utenfra ved refleksjon i forsatsglasset at slipmodus er aktivert. Trykk en gang til på beskyttelsesnivåknappen for utkobling av slipmodus. (s. 7 nr. V)

- Sensitivitet.** Med følsomhetsknappen justeres lysfølsomheten i henhold til sveisebue og omgivelseslys. Disse kan tilpasses ved å vri på bryteren. I "Super High"-området kan det oppnås en maksimal lysfølsomhet. (s. 6 nr. I)

- Sensorer.** Denne sveisehjelmen har 5 sensorer. 4 sensorer benyttes til deteksjon av sveisefflamme og 1 sensor er ment til deteksjon av lysintensitet (automatikkmodus) og ansvarlig for den nye Stay-Dark-funksjonen.

## Renngjøring og desinfeksjon

Sveiseglasset og beskyttelsesglasset må rengjøres regelmessig med en myk klut. Det må ikke brukes sterke rengjøringsmidler, løsemidler, alkohol eller rengjøringsmidler med slipende stoffer. Linsener med riper eller andre skader må skiftes ut.

## Oppbevaring

Sveisehjelmen oppbevares tørkt og i romtemperatur. Lagre hjelmen på et lyst sted, det vil forlange batteriets levetid.

## Skifte ut beskyttelsesglass (s. 4 nr. 4)

- Når du endrer festeskiven, må du være forsiktig. Ikke deform hjelmen, da bytter sveisefilteret bli skadet.
- Forsatsglasset kan løses og trekkes ut ved at man trekker låsen på siden bakover og ut fra festet på siden.
  - Heng det nye forsatsglasset inn i en sideklipp. Sett forsatsglasset i den andre sideklipp og fest det. Til dette trenger man litt trykk, slik at tetningen på forsatsglasset viser den ønskete virkningen.

## Batteri/Ladeprosess (s. 4 nr. 1)

Hjelmen er utstyrt med et høyeffektivt lithium-polymer (LiPo)-batteri. Lad batteriet helt opp med den vedlagte Micro-USB-kabelen via en vanlig USB-plugg (ikke del av leveransen) for første gangs bruk. Etter ladingen må man beskytte Micro-USB-kontakten på hjelmen mot støv og smuss med et verneoksekl. Batteriet lades også via eksterne lyskilder (taklys, sveisefflamme) via solarceller. Hoppig bruk gjør at batteriet sløiden må lades. Det anbefales at hjelmen lades helt opp hver 6. måned. Hvis batteriet er tomt, er en ladetid på 15 minutter nok for en driftstid på 8 timer.

- Det blinker rødt: Batteriet er nesten tomt (det må straks)
- Det blinker orange: Batteriet lades
- Det blinker grønt: Batteriet er ladet helt opp

Hvis hjelmen ikke gir beskyttelse mot sveisefflamme, må du kontrollere ladestatusen (trykk på slipknappen). Hvis LED'en ikke lenger blinker blått er batteriet helt tomt. Hvis vernekassetten, selv etter lading av batteriet, ikke fungerer korrekt, ber vi deg kontakte en Optrol-forhandler. Et defekt batteri kan byttes av Optrol eller et godkjent servicecenter.

## Problemløsning

### Sveiseglasset formørkes ikke

- Juster sensitiviteten (s. 6 nr. I)
- Rengjør sensorer eller beskyttelsesglass
- Deaktivert slipmodus (s. 7 nr. 5)
- Slå av åpningsforsinkelsen, slå over på "tack" ved rask festing (se s. 6 nr. II)
- Lade batteriet (se side 4 nr. 1)

### Beskyttelsesnivå for lyst

- Velg et høyere beskyttelsesnivå i manuell modus (s. 7 nr. IV)
- I automatisk modus dial til +1 eller +2 be (s. 7 nr. III)
- Skift ut beskyttelsesglasset (s. 8 nr. 4)

### Beskyttelsesnivå for mørkt

- Velg et høyere beskyttelsesnivå i manuell modus (s. 7 nr. IV)
- I automatisk modus dial til -1 eller -2 be (s. 7 nr. III)

### Sveiseglasset blaffer

- Juster posisjonen av forsinkelsesbryteren på sveiseprosedyren (s. 6 nr. II)
- Tilpass emfrittighetsregulatoren til sveiseprosessen (s. 6 nr. I)
- Lade batteriet (se side 4 nr. 1)

### Dårlig sikt

- Rengjør beskyttelsesglasset eller filteret → Forsterk omgivelseslyset
- I manuell modus kan beskyttelsesnivået tilpasses sveiseprosessen (s. 7 nr. IV)
- I automatisk modus tilpasses beskyttelsesnivåkorrigeringen sveiseprosessen (s. 7 nr. III)

### Sveisehjelmen skli

- Juster/trekk til hodebåndet på nytt (s. 5 nr. 3a-3c)

## Spesifikasjoner (Med forbehold om tekniske endringer)

Beskyttelsesnivå	auto mode: 2 (lys tilstand) 4 < 12 (mørk tilstand) manual mode: 7-12 (mørk tilstand)
UVIR-beskyttelse	Maksimal beskyttelse i lys og mørk tilstand
Koblings tid fra lys til mørk	90µs (23°C / 73°F) 70µs (55°C / 131°F)
Koblings tid fra mørk til lys	0.1 - 2.0 med "Twilight Function"
Spenningsforsyning	Solceller
Vekt	Non PAPP: 550 g / 19.6952 oz PAPP: 750 g / 26.75 oz
Driftstemperatur	-10°C - 55°C / 14°F - 131°F
Oppbevaringstemperatur	-20°C - 70°C / 4°F - 158°F
Klassifisering iht. EN379	Optisk klasse = 1 Hogenenitet = 1 Diffusert lys = 1 Blikk vinkelavhengighet = 2
Godkjenninger	CE, EAC, ANSI, AS/NZS, complies with CSA, pr ISO 16321 WIG+
Ytterligere merking for PAPP-versjonen (varslert organ CE1024)	EN12841 (TH3 i kombinasjon med e3000/e3000X, TH2 for versjoner med hardhat og e3000/e3000X) EN14584 (Class 3B i kombinasjon med supplied air)

## Konformitetserklæring

Se internettdressen på side s. side.

## Juridisk informasjon

Dette dokumentet oppfyller kravene i EU-forordning 2016/423 punkt 1.4 i vedlegg II.

## Bemyndiget organ

For detaljerte opplysninger, se siste side.

## Wprowadzenie

Hełm spawalnicy jest nakryciem głowy, które podczas wykonywania określonych prac spawalniczych służy do ochrony oczu, twarzy i szyi przed oparzeniami, światłem UV, iskrami, światłem podczerwonym i wysoką temperaturą. Hełm składa się z kilku elementów (patrz lista części/zamieniny). Automatyczny tryb spawalnicy jest połączeniem pasywnego filtra UV i pasywnego filtra IR z filtrem aktywnym, którego przepuszczalność światła w widzialnym zakresie widma różni się w zależności od jasności łuku spawalniczego. Przepuszczalność światła automatycznego filtra spawalniczego wykazuje wysoką wartość początkową (stan jasny). Po włączeniu łuku spawalniczego i w celu zdefiniowania czasu zadziałania przepuszczalności światła filtra zmienia się na niską wartość (stan ciemny). W zależności od modelu hełm można połączyć z hełmem ochronnym i/lub systemem PAPR (Powered Air Purifying Respirator – respirator oczyszczający powietrze z własnym zasilaniem).

## Wskazówki dotyczące bezpieczeństwa

Przed użyciem przybicia należy przeczytać niniejszą instrukcję obsługi. Sprawdzić prawidłowość montażu przybicia ochronnej. Jeśli używanie usterek nie jest możliwe, nie należy daleko używać kasety z filtrem ochronnym. Więcej informacji na ten temat można uzyskać od oficjalnego sprzedawcy.

## Środki ostrożności, ograniczenia ochrony i zagrożenia

W trakcie procesu spawania wydzielają się ciepło i promieniowanie, które mogą spowodować uszkodzenia oczu oraz zranienia skóry. Produkt ten zawiera ochronny ocu oraz twarzy. Po założeniu przybicia, niezależnie od wybranego stopnia ochrony, oczu są zawsze chronione przed promieniowaniem ultrafioletowym oraz podczerwonym. W celu zabezpieczenia pozostałych części ciała należy dodatkowo nosić odpowiednią odzież ochronną. Części i substancje, wydzielane podczas spawania, mogą w niektórych przypadkach spowodować alergiczną reakcję skóry u osób o takich skłonnościach. Wrażliwe osoby muszą być świadome, że materiały, z których wykonana jest przybicia mogą spowodować alergiczne reakcje skóry. Przybicia spawalnicza może być stosowana tylko do spawania oraz szlifowania, lecz nie do innych zastosowań. Firma Optrel nie ponosi odpowiedzialności za zastosowanie przybicia niezgodnie z przeznaczeniem lub też nieprzeznaczenie wskazówek zawartych w instrukcji obsługi. Przyklejanie kleju lub podobnego do kasety jest zabronione. Przybicia jest przeznaczona do wszystkich konwencjonalnych metod spawania, **za wyjątkiem spawania gazowego oraz laserowego. Należy przestrzegać zaleceń dot. stopnia ochrony zgodnie z normą EN 169, zamieszczonych na okładce.**

Producent nie ponosi odpowiedzialności w przypadku uszkodzenia hełmu spawalniczego niezgodnie z przeznaczeniem lub niezgodnie z instrukcją obsługi. Hełm nie zastępuje hełmu ochronnego. W zależności od modelu możliwe jest połączenie hełmu z hełmem ochronnym. Ze względu na właściwości konstrukcyjne hełm może wypływać na pole widzenia (brak widoczności na boki bez obracania głowy), a ze względu na przepuszczalność światła automatycznego filtra zaciemnianego również na występowanie kolorów. Wskutek tego lampki sygnalizacyjne lub wskazania ostrzegawcze mogą być niewidoczne. Ponadto występuje niebezpieczeństwo uderzenia ze względu na większy obwód (głowy z hełmem). Dodatkowo hełm ogranicza zdolność słyszenia i odczuwanie ciepła. Ostrzeżenie: W przypadku ogólnego oznaczenia klasy bezpieczeństwa kasety decydujące znaczenie ma zawsze najniższe z wszystkich użytych elementów. W przypadku stosowania w ekstremalnych temperaturach należy zwrócić uwagę na odpowiednie oznakowanie. FT, BT lub AT. Podczas noszenia okularów wstrząsy można przetrzeć bezpośrednio z kasku na głowę.

## Widoczność kolorów

W celu zwiększenia komfortu i bezpieczeństwa przybicia spawalnicza umożliwia widzenie kolorów.

## Tryb czuwania

Przybicia spawalnicza posiada automatyczną funkcję wyłączania, która zwiększa czas żywotności akumulatora. Jeśli w ciągu ok. 10 minut czujnik wykrywa mniej niż 1 lx światła, przybicia automatycznie się wyłącza. W celu ponownego włączenia należy na chwilę wystawić przybicia na światło dzienne. Jeśli nie można uruchomić przybicia lub nie zaciemnia się ona podczas zapłonu łuku spawalniczego, należy ponownie naładować akumulator.

## Gwarancja & odpowiedzialność

Postanowienia gwarancyjne są zawarte w danych krajowej organizacji dystrybucyjnej producenta. Więcej informacji na ten temat można uzyskać u autoryzowanego sprzedawcy. W przypadku uszkodzeń będących wynikiem niewłaściwego użytkowania, niedozwolonych ingerencji lub zastosowania nieprzewidzianego przez producenta wygasają wszelkie gwarancje i odpowiedzialności.

## Oczekiwany okres trwałości

Kasku spawalniczego nie ma terminu przydatności do użycia. Produkt może być stosowany, dopóki nie pojawią się widoczne uszkodzenia lub wady.

## Zastosowanie (Quick Start Guide s. 4-5 / Functions s. 6-7)

W przypadku tego produktu bardzo ważne jest prawidłowe wyregulowanie taśmy nagłowej, by tylko prawidłowo wyregulowanie taśmy umożliwiło korzystanie z zalety dużego pola widzenia.

- Taśma nagłowa.** Dopasować górną taśmę regulacyjną do wielkości głowy. Naciśnąć przycisk zapadki i obrócić, dopóki taśma nagłowa nie będzie przylegać dokładnie, lecz bez ucisku. (s. 5 Nr. 3a)
- Odstęp od oczu.** Zwalniająco przyciski blokady (s. 2-3), można ustawić odstęp kasety od oczu. Ustawić przybicie tak blisko przed oczami, na ile to tylko możliwe (im bliżej oczu znajduje się przelona ochronna, tym większe jest pole widzenia). Ustawić równocześnie obie strony i nie przekrzywiać. Następnie ponownie dokręcić przyciski blokady. (s. 5 Nr. 3b)
- Nachylenie przybicia (pokręto mimosród)** Nachylenie przybicia można dopasować za pomocą pokrętki. Ustawić pozycję nachylenia w taki sposób, aby nos nie dotykał wycięcia na nos. Ostrożnie sprawdzić, czy także podczas schyłania się czasza przybicia nie dotyka nosa (używać załączonej nakładki na nos lub celu jego ochrony). (s. 5 Nr. 3c)
- Tryb pracy automatyczny/ ręczny.** Za pomocą przełącznika przesuwnego (s. 5) można wybrać tryb ustawienia stopnia ochrony. W trybie automatycznym stopień ochrony ustawiany jest automatycznie przez czujnik, odpowiednio do intensywności łuku elektrycznego (norma EN 379:2003). W trybie ręcznym stopień ochrony można ustawić obracając pokrętkę (s. 7 nr. III + IV).
- Stopień ochrony.** W trybie ręcznym możliwe jest przesuwanie przełącznika zakresu w celu dokonania wyboru między poziomami obszarów ochrony SL4 - SL13. Drobnych korekt należy dokonywać obracając pokrętkę potencjometru. (s. 7 nr. IV). W trybie automatycznym, gdy pokrętko ustawione jest w pozycji „N”, stopień ochrony odpowiada normie EN 379. Obrót pokrętki umożliwia skorygowanie automatycznie ustawionego stopnia ochrony w górę lub w dół, zależnie od osobistych preferencji. (s. 7 nr. III)
- Przełącznik otwarcia.** Przełącznik otwarcia (Delay) (s. 6) umożliwia zmianę opóźnienia otwarcia z poziomu ciemnego na jasny. Pokrętko umożliwia stopniową regulację od ciemnego do jasnego w zakresie 0,1–2,0 s z poziomu załączonego efektu zmierzchu. (s. 6 nr. II)
- Efekt zmierzchu / Twilight.** Płynne przejście od ciemnego do jasnego dzięki efektowi zmierzchu, „Twilight” sprawia, że jeszcze lepszą ochronę oczu przed zmęceniem oraz podrażnieniem w przypadku zarzycy się obiektów oraz daje oczom czas na przyzwyczajenie się do jasności. (s. 6 nr. II)

UWAGA: Podczas szybkiego spawania szczerzącego nie ustawiać pokrętki w położeniu „Twilight”. Najlepiej nadaje się położenie szczerzącego „lack” z minimalnym opóźnieniem wylotu.

- Tryb szlifowania.** Naciśnięcie przycisku stopnia ochrony powoduje przełączenie kasety z filtrem ochronnym na tryb szlifowania. W tym trybie kaseta jest wyłączona i przez 10 minut pozostaje w poziomie rozjaśnienia. Aktywowany tryb uśpienia sygnalizowany jest wewnątrz migającą na niebiesko diodą LED, a na zewnątrz przez odbicie na szybie spawalniczej przybicia. W celu wyłączenia trybu szlifowania należy ponownie nacisnąć przycisk stopnia ochrony. (s. 7 nr. V)
- Uwagi.** Za pomocą przycisku czułości czułość na światło jest dostosowywana do łuku spawalniczego i światła otoczenia. Przekręcając pokrętkę, wartości te można indywidualnie dostosować. W obszarze „Super High” można osiągnąć maksymalną czułość światła. (s. 6 nr. I)
- Czujniki.** Nierzeźbiona przybicia spawalnicza posiada 5 czujników. 4 czujniki służą do wykrywania światła spawania, a 1 czujnik wykrywa intensywność światła (tryb automatyczny) i odpowiada także za działanie nowatorskiej funkcji zjazdu dark.

## Czyszczenie i dezynfekcja

Kasety z filtrem ochronnym oraz szybkie ochronna należy regularnie czyścić za pomocą miękkiej ściereczki. Nie wolno stosować silnych środków czyszczących, rozpuszczalników, alkoholu lub też środków czyszczących z dodatkami metalicznymi. Zarysowania lub uszkodzona szybka ochronną należy wymienić.

## Przechowywanie

Przybicia spawalnicza należy przechowywać w temperaturze pokojowej w niskiej wilgotności powietrza. W celu przedłużenia żywotności akumulatora należy przechowywać przybicie w jasnym otoczeniu.

## Wymiana szybki ochronnej (s. 4 nr. 4)

Podczas zmiany dysku mikroświatła należy zachować ostrożność. Nie odciskaj kasku, ponieważ może to spowodować uszkodzenie filtra spawalniczego.

- Szybkie spawalnicze można przesuwać do tyłu, odkryć boczną nakładkę mocującą i zdjąć.
- Zaczeć nową szybkie spawalniczą w bocznym złączeniu. Zamocować szybkie spawalnicza do drugiego zaczeć i zatrasnąć. Uchwyt trzeba nieco docisnąć, aby uszczelka na szybie spawalniczej prawidłowo działała.

## Akumulator/ładowanie (s. 4 nr. 1)

Przybicia posiada wysokowydajny akumulator litowo-polimerowy (LiPo). Przed pierwszym użyciem naładować kompletnie akumulator za pomocą złączonego kabla Micro-USB, podłączając go do powszechnie dostępnego gniazda USB (brak w zestawie). Po zakończeniu ładowania należy zabezpieczyć osłonką gniazdo Micro-USB na przybicie przed kurzem i brudem.

Akumulator można ładować także za pomocą baterii słonecznej z zewnętrznych źródeł światła (światło słońca, światło spawalnicze). W przypadku częstego stosowania należy bardzo rzadko ładować akumulator. Zaleca się kompletnie naładowanie przybicia co 6 miesięcy. W przypadku rozładowania akumulatora wystarczy ok. 15 minut ładowania, aby można było dalej pracować przez ok. 8 godzin.

## Stan naładowania (1) Miganie na czerwono: Akumulator jest prawie rozładowany (niezłocznie naładować)

2) Świecenie na pomarańczowo: Ładowanie akumulatora w toku

3) Świecenie na zielono: Akumulator całkowicie naładowany

Jeśli przybicia nie zaciemnia się podczas zapłonu łuku spawalniczego, należy sprawdzić stan naładowania (nacisnąć głowickę szlifową, jeśli dioda LED nie migła na niebiesko, to akumulator jest całkowicie rozładowany). Jeżeli kaseta prześwietlona nie działa prawidłowo mimo naładowania akumulatora, należy skontaktować się z oficjalnym sprzedawcą.

Uszkodzony akumulator może zostać wymieniony przez producenta lub certyfikowane centrum serwisowe.

## Rozwiązywanie problemów

### Kaseta z filtrem ochronnym nie włącza zaciemnienia

- Dostosować czułość (s. 6 nr. I) → Oczyszczyć detektory lub szybkie ochronną
- Wyłączyć tryb szlifowania (s. 7 nr. 5) → ładowanie akumulatora (s. 4 nr. 1)
- wyłączenie opóźnienia wylotu – podczas szybkiego szczerzania przełączyć na funkcję „lack” (s. 6 nr. II)

### Stopień ochrony zbyt niski

- W trybie ręcznym wybrać większy poziom ochrony (s. 7 nr. IV) → Wymienić szybkie ochronną (p. 8 nr. 4)
- W trybie automatycznego wybierania do +1 lub +2 zapytać (s. 7 nr. III)

### Stopień ochrony zbyt ciemny

- W trybie ręcznym wybrać niższy poziom ochrony. (s. 7 nr. IV)
- W trybie automatycznego wybierania do -1 lub -2 zapytać (s. 7 nr. III)

### Kaseta z filtrem ochronnym migocze

- Należy wyregulować położenie przełącznika opóźniającego w odniesieniu do procedury spawania.
- Dopasować regulator czułości do techniki spawania (s. 6 nr. I) → ładowanie akumulatora (str. 4 nr. 1)

### Zła widoczność

- Oczyszczyć szybkie ochronną lub filtr → Zwiększyć intensywność światła w otoczeniu
- W trybie ręcznym dopasować poziom ochrony do techniki spawania (s. 7 nr. IV)
- W trybie automatycznym dopasować korekcję poziomu ochrony do techniki spawania (s. 7 nr. III)

### Przybicia spawalnicza sliżga się

- Ponownie dopasować napięcie taśmy nagłowej (s. 5 nr. 3a-3c)

## Specyfikacja (Możliwość zmian technicznych zastrzeżona)

Stopień ochrony	auto mode: 2 (poziom jasny) 4 (-12 (poziom ciemny) manual mode: 2 (poziom jasny) 7 (-12 (poziom ciemny)
Ochrona UWIR	Maksymalna ochrona na poziomie jasny i ciemny
Czas przełączania z poziomu jasnego na ciemny	90µs (23°C / 73°F) 70µs (55°C / 131°F)
Czas przełączania z poziomu ciemnego na jasny	0,1 - 2,0s z „Twilight Function”
Napięcie zasilania	Ogniw słoneczne
Ciężar	Non PAPR: 550g / 18.6952 oz PAPR: 750g / 25.75 oz
Temperatura robocza	-10°C - 55°C / 14°F - 131°F
Temperatura przechowywania	-20°C - 70°C / 4°F - 158°F
Klasyfikacja wg EN 379	Klasa optyczna = 1 Wskalb rozproszona = 1 Jednorodność = 1 Wskalb punktowa widzenia = 2
Atesty	CE, EAC, ANSI, ASANZS, complies with CSA, pr ISO 16321 IWG+
Dodatkowe oznaczenia dla wersji PAPR (jednostka notyfikacyjna EN14224)	EN12941 (TH3 w połączeniu z e3000/e3000X, TH2 dla wersji z hardhat i e3000/e3000X) EN14594 (Class 3B w połączeniu z suppledder)

## Deklaracja zgodności

Patrz adres strony internetowej na ostatniej stronie.

## Informacje prawne

Niniejszy dokument odpowiada wymogom rozporządzenia UE 2016/425, punkt 1.4 Załącznika II.

## Jednostka notyfikacyjna

Szczegółowe informacje znajdują się na ostatniej stronie.

# ČEŠTINA

## Úvod

Svářečská helma je pokrývkou hlavy, která slouží během určitých svářečských prací k ochraně očí, obličej a krk před popálením, ultrafialovým světlem, jiskrami, infračerveným světlem a teplem. Helma se skládá z několika dílů (viz seznam náhradních dílů). Automatický svářečský filtr kombinuje pasivní UV filtr a pasivní IR filtr s aktivním filtrem. Jeho světelná propustnost je viditelné části spektra se mění v závislosti na intenzitě svařovací oblouku. Světelná propustnost automatického svářečského filtru má vysokou početní hodnotu (jasný stav). Po zapnutí svařovací oblouku a během definované reakční doby se světelná propustnost filtru změní na nižší hodnotu (tmavý stav). Podle modelu lze helmu kombinovat s ochrannou přilbou a/nebo systémem PAPR (Powered Air Purifying Respirator).

## Bezpečnostní pokyny

Předtím, než začnete kuklu používat, přečtěte si návod k použití. Zkontrolujte správnou montáž předního skla. Nelze-li závady odstranit, nesmí se kazeta s ochrannou clonou již používat. Pro další informace se obraťte na svého oficiálního prodejce.

## Preventivní opatření a omezení ochrany / rizika

Při svařování dochází k uvolňování tepla a záření, které by mohlo způsobit poranění pokožky a poškození zraku. Tento výrobek chrání oči a obličej. Noste-li tuto kuklu, bez ohledu na volbu stupně ochrany máte oči vždy chráněné proti ultrafialovému a infračervenému záření. Zbytek těla musíte navíc chránit odpovídajícím ochranným oděvem. Částice a látky, které se při svařování uvolňují, mohou za určitých okolností způsobit náhlých nebo vyvolat alergické kožní reakce. Materiály, které přicházejí do styku s pokožkou, mohou způsobovat lidem s citlivou kůží alergické reakce. Ochranná svářečská kukla se smí používat jen při svařování a broušení a nesmí se používat pro žádné jiné účely. Za použití svářečské kukly k jinému nežli stanovenému účelu nebo za zanedbaní návodů k použití nepřebírá firma Optrel žádnou odpovědnost. Přilepení lepidla nebo podobné přilby není dovoleno.

Tato kukla se hodí pro všechny běžné svařovací postupy, s výjimkou svařování plamenem a laserového svařování. Říďte se, prosím, doporučením pro volbu stupně ochrany podle normy EN169, uvedených na obalu.

Výrobce nepřebírá žádnou odpovědnost za používání svářečské helmy v rozporu s určeným účelem nebo není-li používána podle návodu k použití. Helma nenahrazuje ochrannou přilbu. Podle modelu lze helmu kombinovat s ochrannou přilbou. Helma může omezovat z konstrukčních důvodů (žádný výhled do stran bez potočení hlavy) zorné pole a kvůli světelné propustnosti automatického zatemňovacího filtru vnímání barev. Následkem toho se může stát, že nemusíte vidět signální nebo výstražné kontrolky. Dále hrozí kvůli většímu objemu (hlavy s helmou) nebezpečí nárazu. Helma navíc snižuje sluchové vjemy a citlivost na teplo. Varování: Pro celkové označení bezpečnostní třídy přilby je vždy rozhodující nejvyšší ze všech použitých součástí. Při použití v extrémních teplotách věnujte pozornost příslušnému označení: FT, BT nebo AT. Při nošení přilby mohou být zářez přeneseny přímo z přilby na hlavu.

## Barevné vidění

Pro zvýšení komfortu a bezpečnosti můžete s touto svářečskou kuklou vnímat barvy.

## Pohotlovost režim

Svářečská kukla je vybavena automatickou funkcí vypnutí, která zvyšuje životnost baterie. Pokud během cca 10 min dopadne na senzor méně světla než 1 Lux, kukla se automaticky vypne. K opětovnému zapnutí je třeba kuklu krátce vystavit dennímu světlu. Pokud by kuklu již nebylo možno aktivovat, nebo by při zapálení elektrického oblouku nedošlo k zatmavení, musíte opět nabít akumulátor.

## Záruka a odpovědnost

Záruční ustanovení si, prosím, vyhledejte v údajích národní obytové organizaci výrobce. Další informace obdržíte u svého autorizovaného specializovaného prodejce. V případě poškození následkem neobdobného použití, nedovoleného zásahu nebo použití nezamýšleného výrobcem ztrácí záruka a ručení platnost.

## Životnost

Svařovací kukla má neomezenou dobu použitelnosti. Produkt lze používat tak dlouho, dokud se neobjeví viditelná nebo neviditelná vada nebo funkční problém.

## Použití (Quick Start Guide s. 4-5 / Functions s. 6-7)

U tohoto produktu se v rámci důležité správné nastavení náhlivého pásku, protože pouze při korektním nastavení pásku jsou zaručeny výhody velkého zorného pole.

- Pásek na upnutí kukly.** Horní přestavitelný pásek nastavte podle velikosti své hlavy. Řehtačkový knoflík zatláčešle dovnitř a otočíte jej, dokud pásek na upnutí kukly dostatečně nepřiléhá, aniž by tlačil. (s. 5. č. 3a)
- Vzdálenost očí.** Uvolněním aretačního knoflíku se nastavuje vzdálenost mezi kazetou a očima. Nasadíte si kuklu tak, abyste ji měli co nejlépe očím (čím blíže máte samostativní kazetu u očí, tím větší je vaše zorné pole). Obě strany nastavte stejně, bez nasáknutí. Následně aretační knoflík opět utáhněte. (s. 5. č. 3b)
- Sklon kukly (excentrický knoflík).** Sklon kukly lze upravit pomocí otočného knoflíku. Nastavte si sklon tak, aby se nos nedotýkal výřezu. Opatrně vykoušejte, zda se ani při sklonění hlavy nos kukly nedotkne (použití ochrannou nosu, která je součástí dodávky). (s. 5. č. 3c)
- Provozní režim automatický / ruční.** Posuvným přepínačem (s. 6) lze volit režim nastavení stupňů ochrany. V automatickém režimu se stupeň ochrany přizpůsobuje světelné intenzitě elektrického oblouku prostřednictvím senzoriky automaticky (norma EN 379:2003). V ručním režimu lze stupeň ochrany nastavit otočením knoflíku (s. 7. III + IV).
- Stupeň ochrany. Manuální režim.** V režimu „Manual“ lze otočením stupňového regulátoru volit mezi ochrannými stupni 8 až 13. (Korekce ochranného stupně je v ručním režimu deaktivována.) (s. 7. č. IV).

**Režim Auto:** V automatickém režimu „Auto“ je ochranný stupeň upraven automaticky a odpovídá ochrannému stupni 4 + 13 podle normy EN 379, je-li otočný knoflík nastaven do polohy „N“. (přičemž nelze nedošlo nebo přesáhno absolutní minimum a maximum ochranného stupně 4 respektive 13, nezávisle na korekčním nastavení) (s. 7. č. II).

- Přepínač zjasňovacího zpoždění.** Přepínač zjasňovacího zpoždění (Delay) (s. 6) umožňuje volbu zjasňovacího zpoždění při přechodu z tmavé na světlou. Otočný knoflík umožňuje plynulý nastavení od tmavého do světlého stavu mezi 0,1 – 2,0 s se zapínatelným efektem smutnění. (s. 6. č. II).
- Efekt stmívání / Twilight** Plynulý přechod z tmavého do světlého stavu stmívacího efektu „Twilight“ poskytuje ještě lepší ochranu zraku před únavou a podrážděním o rozřazujících se objekty a dává oči potřebný čas zvyknout si na světlý stav. (s. 6. č. II).
- POZOR:** Pro rychlé stehování nastavte otočný knoflík do oblasti Twilight. Nejvhodnější je stehovací zóna „Tack“ s minimálním zpožděním otevření.
- Režim broušení.** Stisknutím voliče stupňů ochrany se kazeta s ochrannou clonou přestává do režimu broušení. V tomto režimu je kazeta deaktivována a zůstává 10 minut ve světlém stavu. Aktivovaný režim

spánku je zvenku rozpoznatelný podle modré blikající LED a uvnitř clonou a ochranné fólii kukly. Zrušení režimu broušení dosáhnete opětovným stisknutím voliče stupňů ochrany. (s. 7. č. V).

- Citlivost.** Pomocí tlačítka citlivosti se citlivost světla nastavuje podle svařovací oblouku a okolního světla. Otačením knoflíku potenciometru je lze dle potřeby upravit. V oblasti „Super High“ je dosaženo maximální světelné citlivosti (s. 6. č. I).
- Senzory.** Tato svářečská kukla je vybavena 5 senzory. 4 senzory slouží k detekci svařovacího světla a 1 senzor zajišťuje detekci intenzity světla (automatický režim) a nově funkce Stay-Dark.

## Čištění a desinfekce

Pokud, že kazeta clonitka navzdory nabití akumulátoru nefunguje správně, obraťte se na svého oficiálního prodejce. Vadný akumulátor může vyměnit výrobce nebo certifikovaný servisní centrum.

## Skladování

Ochranná svářečská kukla se má skladovat při pokojové teplotě a nízké vlhkosti vzduchu. Pro prodloužení životnosti akumulátoru skladujte kuklu ve světlém stavu.

## Výměna předního skla (s. 4. č. 4)

Při výměně připojovacího disku je nutná opatrnost. Nedeformujte přilbu, jinak by mohlo dojít k poškození svařovacího filtru.

- Ochrannou fólii lze uvolnit a sejmut stážením postranní spony dozadu z ukotvení.
- Novou ochrannou fólii zavěste do postranního klipu. Ochrannou fólii obepněte k druhému postrannímu klipu a zavazte. Tento hmat vyžaduje určitý tlak, aby těsnění na ochranné fólii mělo požadovanou účinnost.

## Akumulátor / nabíjení (s. 4. č. 1)

Kukla je vybavena vysokou výkonným lithium-polymerovým akumulátorem (LiPo). Před prvním použitím akumulátor plně nabijte pomocí dodaného Micro-USB kabelu přes běžný USB konektor (není součástí dodávky). Po nabití se musí Micro-USB zásuvka na kukle chránit pomocí ochranné krytky před vniknutím prachu a nečistot.

Akumulátor lze také nabít pomocí solárního článku z externích světelných zdrojů (stropní světlo, svařovací světlo). Při častém používání se musí akumulátor nabíjet pouze zřídka. Jednou za plno roku doporučujeme kompletní nabít kukly. V případě, že je akumulátor prázdný, postačí doba nabíjení cca 15 minut pro dobu provozu cca 8 h.

## Stav nabití:

- bliká červeně: Akumulátor je téměř prázdný (luned nabití)
- svítí oranžově: Akumulátor se nabíjí
- svítí zeleně: Akumulátor je kompletně nabitý

Pokud by u kukly při zapálení elektrického oblouku nedošlo k zatmavení, zkontrolujte prosím stav nabití (stiskněte knoflík, pokud LED již neblíká modře, je akumulátor zcela nabitý). V případě, že samostativní kazeta i přes nabití akumulátoru nefunguje správně, obraťte se na svého prodejce Optrel. Defektní akumulátor lze vyměnit ve firmě Optrel nebo v certifikovaném servisním středisku.

## Řešení problémů

### Kazeta s ochrannou clonou nezatmívá

- přizpůsobte (s. 6. č. I) → deaktivujte režim broušení (s. 7. č. 5)
- vyčistěte čidla nebo přední sklo → Nabít akumulátor (s. 4. č. 1)
- Vypnout zpoždění otevření – při rychlém stehování přepněte na „Tack“ (s. 6. č. II)

### Stupeň ochrany příliš světlý

- V manuálním režimu vyberte vyšší ochranný stupeň (s. 7. č. IV)
- V automatickém režimu vyberte na -1 nebo +2 se zeptat (s. 7. č. III)
- vyměňte přední sklo (s. 4. č. 4)

### Stupeň ochrany příliš tmavý

- V manuálním režimu vyberte nižší ochranný stupeň (s. 7. č. IV)
- V automatickém režimu vyberte na -1 nebo -2 se zeptat (s. 7. č. III)

### Kazeta s ochrannou clonou „bliká“

- Upravte polohu zpojovacího spínače podle postupu svařování (s. 6. č. II).
- Upravte regulátor citlivosti na svařovací metodu (s. 6. č. I)
- Nabít akumulátor (s. 4. č. 1)

### Spátný výhled

- vyčistěte přední sklo nebo filtr → zvyšte intenzitu okolního světla
- V manuálním režimu upravte ochranný stupeň podle svařovací metody (s. 7. č. III)
- V automatickém režimu upravte korekci ochranného stupně podle svařovací metody (s. 7. č. III)

### Ochranná svářečská kukla se smeká

- přizpůsobte / utáhněte pásek na upnutí kukly (s. 5. č. 3a-3c)

## Specifikace (technické změny vyhrazeny)

Stupeň ochrany	auto mode: 2 (světlý stav) manual mode: 2 (světlý stav)	4 < 12 (tmavý stav) 7 - 12 (tmavý stav)
Ochrana UV/IR	Maximální ochrana ve světlém i tmavém stavu	
Doba přepnutí ze světla na tmavou	90 us (23°C / 73°F) 70 us (55°C / 131°F)	
Doba přepnutí z tmavé na světlou	0,1 - 2,0 s "Twilight Function"	
Napájecí napětí	Solární články	
Hmotnost	Non PAPR: 550g / 19 6952 oz PAPR: 750 g / 25 75 oz	
Pracovní teplota	-10°C - 55°C / 14°F - 131°F	
Skladovací teplota	-20°C - 870°C / 4°F - 158°F	
Klasifikace podle normy EN379	Optická Hfida = 1 Homogenita = 1 Rozptýlené světlo = 1 Zavislost zorného uhlu = 2	
Certifikace	CE, EAC, ANSI, AS/NZS, complies with CSA, pr ISO 16321 "TWIG"	
Dodatečná označení pro verzi PAPR (notifikovaná osoba CE1024)	EN12941 (TH3 v kombinaci s e3000/e3000X, TH2 pro verze s přilbou a e3000/e3000X) EN14594 (Class 3B v kombinaci s e suppliedair)	

## Přehledné a shodě

Viz internetovou adresu na poslední stránce.

## Právní informace

Tento dokument odpovídá požadavkům nařízení EU 2016/425 bod 1.4 přílohy II.

## Oznámení subjekt

Pro podrobné informace viz poslední stránku.

## 简介

焊接保护面罩是一种头部护具，用于在某些焊接过程中保护眼睛、面部和颈部免受灼伤以及紫外线、火花、红外线和高温影响。本面罩由数个部件组成（参见备件清单）。自动式焊接镜片结合了一片被动式紫外线反射保护镜片和一片被动式红外线反射保护镜片以及一片光滑可见光范围内透明度随焊接电弧光度变化的主动式反射保护镜片。自动焊接镜片的透明度初始值较高（亮状态）接通焊接电弧后，在一段设定的响应时间内，镜片的透明度将变化为一个较低值（暗状态）。根据型号，面罩可能可以与安全帽和/或PAPR（Powered Air Purifying Respirator，动力送风过滤式呼吸器）系统组合。

## 安全提示

开始使用面罩前请阅读本操作指南。检查是否正确安装外保护片。如果故障不能排除，不允许再使用存放盒。更多相关信息，请联系 Optrel 经销商。

## 如需其他信息，请联系：

在焊接过程中释放出的热量和辐射可能会导致眼睛和皮肤损伤。本产品为眼睛和面部提供安全防护。只要佩戴面罩，不管选择哪种保护等级，都可以保护您的眼镜免受紫外线和红外线辐射伤害。要保护其他身体部分，应另穿戴相应的防护服。焊接过程释放的微粒和物质可能相应体质的人造成皮肤过敏反应。材料接触到皮肤接触可能引起的敏感者过敏反应。焊接面罩只能在焊接和研磨时使用，不得用于其他用途。如果未将焊接保护面罩用于规定目的或者使用时不遵守本操作指南，Optrel 概不承担任何责任。该面罩适用于除气和激光焊接外的所有常见焊接方法。请您注意封面上依据 EN169 的推荐保护等级。不允许将放水或类似物质滴在头盔上。

## 预防措施与保护限制/风险

如果未将焊接保护面罩用于规定目的，或者使用时不遵守本操作指南，制造商概不承担任何责任。

该面罩不得替代安全帽。根据型号，面罩可能可以与安全帽组合。

由于结构特征，面罩可能影响视野；自动变光镜片的透明度可能影响颜色感知。这可能致漏看信号灯或警示。另外还有由于（佩戴面罩的头部）轮廓增大而发生碰撞的危险。除此面罩还会减弱听觉和热感。

警告：對於頸盔安全等級的整體標記，使用的所有組件中的最低者始終是決定性的。要在極端溫度下使用，請注意適當的標識：FT、BT或AT。戴眼鏡時，震動可直接從頸盔傳遞到頭部。

## 颜色可见度

为了提高舒适度和安全性，您可通过该电焊面罩来感知颜色。

## 睡眠模式

电焊面罩具有自动开关功能，这可增加电池的寿命。当在约 10 分钟内到达传感器的光少于 1 Lux 头盔就会自动关闭。如需重新启动，则必须将头盔短时间内暴露在日光下。如果头盔不能再次激活或在焊接电弧引燃时没有变暗，则您必须重新给电池充电。

## 保修与责任

保修条款请见制造商本国销售组织的指示。详细信息请咨询授权经销商。对于由于使用不当或非更改或用于非制造商规定用途而引起的损坏，概不提供保修，也不承担任何责任。

## 预期的生活

焊接头盔没有失效日期。只要没有可见或不可见的损坏或故障，就可以使用该产品。

## 应用

在产品中头带的正确设置是非常重要的，因为只有通过头带的正确设置才可实现其大视的优势。

1. 头带把上部调节带 (页 5) 调整到符合您的头部尺寸。按下棘轮按钮 (页 5) 并旋紧，直到头带绷紧但又无压迫感。
2. 面部距离和面罩倾斜度松开止动钮 (页 5) 调整防眩盒与眼睛之间的距离。将头盔尽可能放在接近眼睛的位置 (眼睛越接近遮光盒，则越会有更大的视野)。两边同样调整，不要倾斜，然后重新拧紧止动钮。
3. 头盔倾角 (偏心键) 可通过旋钮来调整头盔倾角。通过调节角度使鼻子不接触护罩。仔细的进行测试确保在点动时头盔外壳不接触鼻子 (使用提供的鼻垫来保护鼻子)。(参见 P.5 No.3c)。
4. 自动/手动运行模式。用滑动开关 (页 5) 可以选择保护等级设置模式。在自动模式下，利用传感器将保护等级自动与电弧的强度相适应 (EN 379:2003 标准)。在手动模式下，可通过旋转按钮 (页 4-5) 来设置保护等级。
5. 手动模式：在“手动”模式可通过旋转保护等级调节器选择 8 到 13 之间的保护等级。(在手动模式下保护等级校对是关闭的)  
自动模式：“自动”模式时，当暗处位于位置“N”时，保护等级会自动进行调节，并根据标准 EN 379 的保护等级 4 > 13 相对应。(不管何时进行校对校正使用) 低于额定最低保护等级 4，不得高于额定最高保护等级 13)
6. 孔径开关通过按钮 (Delay) (页 6) 可以选择从暗到亮的孔径延迟时间。通过按钮可以无限调整从暗到亮的延迟时间由 0.1 到 2.0 秒，并具有额外的“暮光功能”，以保护眼睛免受光余辉的刺激。旋钮允许在 0.1 - 2.0s 中进行带有可切换朦胧状态的从暗到亮的无等级连续调节。
7. 朦胧状态。“朦胧状态”从暗到亮的流畅过程可在面对持续发光的物体时防止眼睛疲劳和受到刺激并给眼睛时间来适应这种亮度。
8. 研磨模式按压保护等级按钮 (页 4) 可以以防眩盒处于研磨模式。在这种模式下盒子处于关闭状态并在明亮状态下持续 10 分钟。激活的滑动模式需在闪烁蓝光的 LED 上通过头盔的前盖玻璃反射到外部和内部进行识别。要关闭研磨模式需要重新按压保护等级按钮。
9. 灵敏度通过灵敏度按钮 (页 5) 可以设置对环境光线的灵敏度。使用灵敏度按钮，可根据焊接角度和环境光线调节灵敏度。在“Super High”区域可以调整灵敏度至最大。
10. 传感器。该电焊面罩有 5 个传感器。4 个传感器用于对焊接光线进行检测，1 个传感器负责对光线强度 (自动模式) 和新式的 Stay-Dark 功能进行检测。

## 清洁

必须定期用柔软的洁布清洁防眩盒与外保护片。不要使用强洗涤剂、溶剂、酒精或是带有研

磨剂成分的洗涤剂。保护片发生刮伤或损坏时必须更换。

## 清洁和消毒

焊接保护面罩应在室温 and 低空气湿度的环境中储藏。将面罩存放在原包装中，可以延长他的使用寿命。

## 更换外保护片 (页 4, No. 4)

更换附件光盘时，需要小心。不要使头盔变形，否则可能会损坏焊接过滤器。按入侧面夹子，以松开并取下外保护片。将新的外保护片挂入侧面夹子中，将外保护片夹至第二个侧面夹子处并卡止。进行该操作时需要稍许按压，以便使外保护片上的密封胶发预期的作用。

## 电池/充电过程 (参见 P.4 No.1)

头盔使用高性能锂离子聚合物 (LiPo) 电池。首次使用前请通过附带的微型 USB 线插入到标准的 USB 连接器 (不包含在供货范围内) 中完成充电。充电后通过保护罩防止微型 USB 连接器受到灰尘和污垢的污染。

电池也可通过外部光源 (取顶灯, 焊灯) 的太阳能电池进行充电。频繁使用时电池很少需要充电。

建议每 6 个月将头盔充满一次电。

如果电池是空的，充电约 15 分钟可使用约 8h。

## 充电状态：

- 1) 闪烁红光：电池几乎是空的 (立即充电)
- 2) 橙色指示灯：电池正在充电
- 3) 绿色指示灯：电池已充满电。

如果在焊接电弧点燃时头盔不再变暗，请检查充电状态 (当 LED 不再闪烁蓝光且电池完全耗尽时，按下下推动按钮)。如果遮光盒在电池充电后仍不能正常运行，请联系经销商。如果电池充电后，防眩盒仍无法正常工作，请联系经销商。存在故障的电池可由制造商或授权服务中心予以更换。

## 故障查询

防眩盒不变暗

- > 调整灵敏度 (页 6, No. 1)
- > 清洁传感器或外保护片
- > 退出研磨模式 (页 7, No. 5)
- > 关闭打开延迟 - 在快速定位时切换到 "Tack" (参见 P.6 No.1)
- > 电池充电 (参见 P.4 No.1)

## 保护等级太亮

- > 在手动模式下选择较高的保护等级 (页 7, No. IV)
- > 在自动模式下旋转旋钮至 +1 或者 +2 (页 7, No. III)
- > 更换外保护片 (页 8, No. 4)

## 保护等级太暗

- > 在手动模式下选择较高的保护等级 (页 7, No. IV)
- > 在自动模式下旋转旋钮至 -1 或者 -2 (页 7, No. III)

## 防眩盒闪烁

- > 在焊接过程中调整延迟开关 (页 6, No. II)
- > 调整焊接程序的感光度控制器 (页 6, No. I)
- > 电池充电 (参见 P.4 No.1)

## 能见度差

- > 清洁外保护片或光过滤器

- > 在手动模式下调整焊接程序的保护等级 (页 7, No. IV)

- > 在自动模式下调整焊接程序的保护等级校正 (页 7, No. III)

- > 提高环境光线亮度

- > 焊接保护面罩滑动

- > 重新调整/拧紧头带 (页 5 No. 3a-3c)

## 规范 (視技術變化而定)

保护等级	auto mode: 2 (明亮状态) manual mode: 2 (黑暗状态)	4 < 12 (黑暗状态) 7 - 12 (黑暗状态)
UV/IR 防护	明亮状态和黑暗状态下的最大防护	
从亮到暗转换时间	90 μs (23 °C / 73 °F) 70 μs (55 °C / 131 °F)	
从暗到亮转换时间	0.1 - 2.0 秒，并具有“暮光功能”	
供电	太阳能电池	
重量	Non PAPR: 550g / 18.6952 oz PAPR: 750g / 26.75 oz	
工作温度	-10°C - 55°C / 14°F - 131°F	
储藏温度	-20°C - 80°C / -4°F - 158°F	
根据 EN379 等级	光学等级 = 1 散射光 = 1 均匀度 = 1 视角依赖性 = 2	
许可	CE, EAC, ANSI, AS/NZS, complies with CSA, pr ISO 16321 WIG+G	
PAPR 版本的更多认证标识 (指定机构 CE 1024)	EN 12941 (TH3 with e3000/e3000X 组合使用, TH2 with hardhat with e3000/e3000X 组合使用) EN14594 (Class 3B with supplied 铝组合使用)	

## 符合性声明

请参阅最后一页上的网页。

## 法律信息

本文档符合附件川中 2016/425 欧盟法规第 1.4 点的要求。

## 欧盟公告机构

详细信息请参见最后一页。



# MAGYAR

## Bevezetés

A hegesztősisak olyan fejfedő eszköz, amely bizonyos hegesztési munkánál a szemek, az arc és a nyak égési sérülések, UV-sugárzás, szikrák és infravörös fény, valamint hőszugárzás elleni védelmet szolgál. A sisak több részből áll (lásd a pótlákatrészek listáját). Az automata hegesztőszűrő passzív UV és passzív IR-szűrőt egyesít az útvédő, amelynek fényáteresztő képessége a látható tartományban a hegesztővíz fényerejétől függ. Az automata hegesztőszűrő fényáteresztő képességének magas a kezdőértéke (világos állapot). A hegesztővíz bekapcsolása után, meghatározott megszűlési időn belül a szűrő fényáteresztő képessége alacsonyabb értékre változik (sötét állapot). Tipusától függően a sisak védősíkkal és/vagy PAPP-rendszerrel (levégő ráségélyes légzésvédő eszközzel) is kombinálható.

## Biztonsági tudnivalók

A sisak használata vétele előtt olvassa el a kezelési utasítást. Ellenőrizze az előtétűveg megfelelő felszerelését. Ha a hibák nem háríthatók el, akkor a szűrőkazetta nem használható tovább. További információkért kérjük, forduljon a hivatalos viszonteladójához.

## Övintézkedések és a védőeszköz korlátozása, kockázatok

A hegesztési folyamat során a hő és sugárzás szabadul fel, amelyek következtében szem- és bőrsérülések alakulhatnak ki. Ez a termék a szemek és az arc számára nyújt védelmet. A sisak viselése a választott védőfokozattól függetlenül mindig védelmet nyújt az ultrabolyha és infravörös sugárzással szemben. A test egyéb részeitek védelmére kiegészítőképpen megfelelő védőruzzát kell viselni. A hegesztési folyamat során felszabaduló részecskék és anyagok adott körülmények között az arcra hajlamos szemekellenes allergiás reakciókat válthatnak ki. Erzekény személyeknél a bőrrel érintkező alkatrészek anyaga allergiás reakciót válthat ki. A hegesztő védősíkat csak egészségügyi és csiszolószal szabad használni. A hegesztő sisak eredeti rendeltetésétől illetve a kezelési utasításban foglaltaktól eltérő használatáért a Optrel semmilyen felelősséget sem vállal. Ragasztó vagy hasonló szik rögzítése tilos. A sisak minden szokásos helyzetben éjjelirészre alkalmas.

## Kivéve gáz- és lézerhegesztést. Vegye figyelembe a védőfokozatra vonatkozó EN169 szabvány szerinti ajánlást, amely a burkolaton található.

A gyártó semmilyen jellegű szavatosságot nem vállal, ha a sisakot nem rendeltetészerűen vagy nem a használati útmutató szerint használják. A sisak nem helyettesít védősíkat. Tipusától függően a sisak védősíkkal is kombinálható. Szerkezeti jellegzetességek, illetve az automatikus sötétítő szűrő fényáteresztő képessége miatt a sisak befolyásolhatja a színelmértékű és a látómező (a fényelfordítása nélkül nem lehetséges oldalra tekinteni). Ennek következtében előfordulhat, hogy a jelzőfény vagy a figyelmeztető jelzések nem láthatók. Ezek közül fennáll az utókezeléshez a nagyob körfogat miatt (fej szakkal). A sisak csökkent a hallás és a hőérzékelési képességét is. Figyelem: A sisak biztonsági osztályának általános megjelölésekor az összes használt alkatrészt közzé a legalacsonyabb mindig meghatározó. Szükséges hőmérsékleten történő alkalmazás esetén ügyeljen a megfelelő jelzésre: FT, BT vagy AT. Szemüveg viselésékor az útések közvetlenül a sisakból a fejbe kerülhetnek.

## Szintlétes

A kényelmet és a biztonságos növeli, míg a védősítsíkkal láthatók a színek.

## Álvó mód

A hegesztősisak automata kikapcsoló funkcióval rendelkezik, amely növeli az akkumulátor élettartamát. Ha kb. 10 percen át 1 Luxnál kevesebb fény kerül az érzékelőre, automatikusan kikapcsol a sisak. Visszakapcsoláshoz rövidebb időre napfényre kell vinni. Ha nem aktiválható újra a sisak vagy a hegesztővíz meggyújtások nem sötétítenek el, fel kell tölteni az akkumulátort.

## Garancia és szavatosság

A garanciális feltételeket lásd a gyártó helyi értékesítési szervezetének tájékoztatása szerint. Erre vonatkozó további tájékoztatásért forduljon a hivatalos kereskedőjéhez. Szakszerűen vagy a gyártó által nem rendeltetészerűen minősített használat, illetve nem engedélyezett beavatkozások esetén a garancia és a szavatosság elvész.

## Várható élettartam

A hegesztősisaknak nincs lejáratási dátuma. A termék mindaddig használható, amíg nem lépnek fel nyilvánvaló vagy kivülről nem látható sérülések vagy működési zavarok.

## Alkalmazás (Quick Start Guide o. 4-5/Funkciók o. 6-7)

A fejpánt helybe állítása nagyon fontos, mert csak így használható a nagy látómező és előrész.

- Fejpánt.** Állítsa be a felső állítható pántot fejéreméretnek megfelelően. Nyomja be a fogócska addig a rögzítőgombig, amíg a fejpánt feszesen de nyomás nélkül felcsúszik. (o. 5. csz. 3a)
- A szemtávolság.** A (o. 2-3) rögzítőgombok oldalsóval történik a kazetta és a szemek közötti távolság beállítása. A lehető legközelebb helyezze a sisakot a szem elé (minél közelebb van a fényvédő kazetta a szemhez, annál nagyobb a látómező). Állítsa be egyformán mindkét oldalt és ügyeljen arra, hogy ne akadjon be. Befejeléshez húzza meg ismét az állítócsavarokat. (o. 5. csz. 3b)
- Sisak dőlése (excenteres gomb)** A sisak dőlését a forgatógombbal lehet beigazítani. Úgy állítsa be a dőlést, hogy orra ne érintse az orrkívágást. Óvatosan tesztelje, hogy billentéskor se érintse a sisakéjjel az orrát (használja a szállítmányhoz mellékelt orrvédő laportárcsa védőjét). (o. 5. csz. 3c)
- Automatikus / manuális üzemmód.** A védőfokozat átkapcsolásait a tolpakapszalóval választható ki. Automatikus üzemmódban a védőfokozat beállítása a fényintenzitásának megfelelően az érzékelő segítségével történik (EN 379:2003 szabvány). Manuális üzemmódban a védőfokozat a gomb forgatásával állítható be. (o. 7. csz. III + IV)
- Védőfokozat. Kézi mód:** Kézi módban a védőfokozat szabályozó forgatásával a 8-13 közötti fokozatok közül lehet választani. (A védelmi fokozat korrekció kézi módban kikapcsol) (o. 7. csz. IV)
- Automata mód:** Az „Auto” automata módban automatikusan igazodik a védelmi fokozat és megfelel az EN 379 szabvány szerinti 4 > 13 védelmi foknak, ha a forgatógomb „N” pozícióban áll. (Amelynél a korrekciós beállításától függetlenül az abszolút minimum nem lehet kevesebb mint 4, ill. nem lehet több mint 13) (o. 7. csz. III)
- Nyitáskapcsoló.** A nyitáskapcsoló (Delay) (o. 6) lehetővé teszi a sötétlővilágos átkapcsolás késleltetésének választását. A forgatógomb fokozatmenet beállítását tesz lehetővé a sötétlővilágos, 0.1 - 2.0 között és kiegészíthető alkonyfénytárcsával. (o. 6. csz. II)
- Alkonyfénytárcsa / Twilight.** A folyamatot átmenet a „Twilight” alkonyfénytárcsától a világosig még jobb védelmet kínál a szem izé tárgyakra okozta kifaradás és irritációja ellen, ill. időt ad a szemnek, hogy hozzá szokjon a világozóhoz. (o. 6. csz. II)

**FIGYELEM!** Gyors fűzőhegesztéshez ne állítsa a forgatógombot a Twilight területre. Legalkalmasabb a minimális nyitáskéleltető „tack” fűzőterület.

**Álvó üzemmód.** A védőfokozat gombjának megnyomására a szűrőkazetta álvó üzemmódra kapcsol. Ebben a módban inaktív a kazetta és 10 percen át világos állapotban marad. Az aktíválásközöttől az álvó módban világos LED-ről kivülről, belülről a sisak előtétűvegének fényviszaverőesősíréről ismerhető fel.

álvó üzemmód a védőfokozat gombjának ismételt megnyomásával kapcsolható ki. (o. 7. csz. V)

**9. Érzékenység.** Az érzékenységi gombbal a fényérzékenység a hegesztési iv és a környezeti fény szerint állítható be. A gomb elfordításával ez lehet alatti az egyéni igényeknek megfelelően. A „Super High” zónában érhető el a maximális fényérzékenység. (o. 6. csz. I)

**10. Érzékelők.** A hegesztősisak érzékelővel rendelkezik 4 érzékelő a hegesztőfény észlelésére szolgál. 1 érzékelő a fényerősség észleléséért (automata mód) és az újszerű Stay-Dark funkciótértélelés.

## Tisztítás és fertőtlenítés

A szűrőkazettát és az előtétűveg puha ruhával rendszeresen tisztítani kell. Erős tisztolószert, oldószer, alkoholt vagy csiszolóanyagot tartalmazó tisztítószert nem használható. A karcolódott vagy sérült védőfelület ki kell cserélni.

## Tárolás

A hegesztősisakot szoróhárméskétketen, alacsony páratartalom mellett kell tárolni. Ha eredeti csomagolásban tárolja a védősíkat, akkor megővelheti az elemek élettartamát. Az akkumulátor élettartamának meghosszabbítására világosan kell tárolni a sisakot.

## Az előtétűveg cseréje (o. 4. sz. 4)

Árztólétűveg cseréjekor óvatosság szükséges. Ne deformálja a sisakot, mert különben a hegesztőszűrő megsérülhet.

- Az előtétű üveg a fül hátrahúzásával oldalt kioldható a rögzítőtől és lehúzható.
- Akassza be az új előtétű üveget az oldalsó klipbe. Az előtétű üveget helyezze a második oldalklipre és kattintsa be. Ehhez a mozzulatához kevés nyomás szükséges, hogy az előtétű üveg tömítése elérje a kívánt hatást.

## Elemcseréje (o. 4. sz. 1)

A sisak nagy teljesítményű lítium-polimer (LiPo) akkumulátorral rendelkezik. Első használat előtt a szállított csomaghoz mellékelt Micro-USB kábellet teljesen töltsen fel az akkumulátor a kereskedelemben kapható USB dugó csatlakoztatásával (ez utóbbit a szállítási csomag nem tartalmazza). Feltöltés után a Micro-USB csatlakozó aajt a sisakon a védősípkával kell védeni por és szennyeződések ellen. Az akkumulátor a szálzórcsa segítségével kell feltölteni külső fényforrásokról (mennyezeti világítás, hegesztőfény). Gyakori használat esetén nagyon ritkán kell feltölteni az akkumulátort. Ajánlott 6 havonta teljesen feltölteni a sisakot. Ha kimerül az akkumulátor, kb. 15 perc töltés kb. 8 órás használatra lesz elegendő.

**Töltési állapot:** 1) Piros világítás: akkumulátor majdnem teljesen lemerült (azonnal fel kell tölteni) 2) Narancssárga világítás: akkumulátor telt 3) Zöld világítás: akkumulátor teljesen feltöltött

Ha a sisak a hegesztőfény meggyújtásokkor nem sötétlő el, ellenőrizze a töltési állapotot (nyomja meg a gombot, ha a LED nem kéken világít, teljesen lemerült az akkumulátor). Ha a szűrőkazetta az akkumulátor töltöttsége ellenére nem működik, forduljon hivatalos viszonteladójához. A meghibásodott akkumulátort a gyártó vagy minősített szervizközpont cseréli.

## Problémamegoldás

### Nem sötétítenek el a szűrőkazetta

- Állítsa be az érzékenységet (o. 6. sz. I)
- Tisztítsa meg az érzékelőket vagy az előtétűveg
- Deaktíválja az álvó üzemmódot (o. 7. sz. 5)
- Nyitáskéleltetés ki kapcsolása - gyors fűzésnél átkapcsolás "Tack"-ra (o. 6. II. sz.)
- Akkumulátor töltése (o. 4. sz. 1)

### Túl világos a védőfokozat

- Kézi módban válasszon magasabb védelmi fokozatot (o. 7. sz. IV)
- Automatikus üzemmód-tárcsa +1 vagy +2 kért (o. 7. sz. III)
- Cserélje ki az előtétűveg (o. 8. sz. 4)

### Túl sötét a védőfokozat

- Kézi módban válasszon alacsonyabb védelmi fokozatot (o. 7. sz. IV)
- Automatikus üzemmód-tárcsa -1 vagy -2 kért (o. 7. sz. III)

### Világ a szűrőkazetta

- Késleltető kapcsoló helyzetének beállítása a hegesztésnél. (o. 6. sz. II)
- Érzékenységszabályozó igazítása a hegesztési eljárásához. (o. 6. sz. I)
- Akkumulátor töltése (o. 4. sz. 1)

### Gyenge átláthatóság

- Tisztítsa meg az előtétűvegét vagy a szűrőt → Javítsa a környezet megvilágítását
- Kézi módban igazítsa a védelmi fokozatot a hegesztési eljárásához (o. 7. sz. IV)
- Automata módban igazítsa a védelmi fokozat korrekciót a hegesztési eljárásához (o. 7. sz. III)

### Élcúszik a sisak

→ Illesse újra illetve húzza meg a fejpántot (o. 5. sz. 3a-3c)

### Specifikációk (A műszaki változtatás joga fenntartva)

Védőfokozat	auto mód: 2 (világos állapot) 4 < 12 (sötét állapot) manuál mód: 2 (világos állapot) 7 - 12 (sötét állapot)
UV/IR védelem	Maximális védelem világozó és sötét állapotban
Átkapcsolás ideji világozó/sötét állapotra	90µs (23°/73°F) 70µs (85°/131°F)
Átkapcsolási ideji sötétlővilágos állapotra	0.1 - 2.0 s -val "Twilight Function"
Feszültségállítás	Fénytelen
Súly	Non PAPP: 550 g; 18.6952 oz PAPP: 750 g; 26.75 oz
Üzemi hőmérséklet	-10°C - 55°C / 14°F - 131°F
Tárolási hőmérséklet	-20°C - 70°C / -4°F - 158°F
Besorolás az EN379 szabvány szerint	CE, EAC, ANSI, AS/NZS, complex with CSA, pr ISO 16321 "WIG + Sport" -ly = 1 Homogénitás = 1 Látásjelzőfény = 2
Jóváhagyások	
További jelölések a PAPP változatokhoz (bejelentést szervezset CE1024)	EN12941 (TH3 az e3000e3000X, TH2 kombinációval hardhat és e3000 verziókkal) EN14594 (Class 3B az e supplied)

### Megfelelősségi nyilatkozat

Lásd az utolsó oldalon lévő internetes címet.

### Jogi információk

Ez a dokumentum megfelel a 2016/425 EU rendelet II. melléklete 1.4 pontjának.

### Bejelentéti szerv

A részletes információkat lásd az utolsó oldalon.

# TÜRKÇE

## Giriş

Kaynak başlığı, belirli kaynak işlemleri sırasında gözleri, yüzü ve boynu yanklar, ultraviyole ışık, kıvılcıklar, kızılötesi ışık ve ısıdan korumak için kullanılır başlıktır. Başlık birkaç parçadan oluşur (bkz. yedek parça listesi). Otomatik kaynak filtresi bir pasif UV filtre ve pasif IR filtresi bir aktif filtre ile bir araya getirir; bu filtresin spektrometrik görüş bölgesinde ışık geçirgenliği, kaynak arkındaki ışık şiddetine bağlı olarak değişir. Otomatik kaynak filtresinin ışık geçirgenliği yüksek bir başlangıç değeri (aydınlık durum) sahiptir. Kaynak arkı ağıdından sonra belirli bir yanıt süresi içinde filtresinin ışık geçirgenliği düşük bir değere (karanlık durum) iner. Modele bağlı olarak kask, bir günlük maski ve/veya PAPR (Motorlu Hava Temizleme Respiratörü) sistemi ile birleştirilebilir.

## Güvenlik Uyarıları

Kaskı kullanıldığında önce kullanım klavuzunu okuyunuz. Koruyucu lehvanın doğru monte edilmediği kontrol ediniz. Arzaların giderilememesi durumunda yansımaya koruma kaseti artık kullanılmamalıdır. Daha fazla bilgi için lütfen yetkili satıcınıza başvurun.

## Önemler ve koruma kısıtlamaları/riskler

Kaynak işlemi sırasında, göz ve cilt rahatsızlıklarına yol açabilecek ısı ve ışınlar saçılmaktadır. Bu ürün gözler ve yüz için koruma sağlamaktadır. Kaskı taşıma esnasında gözlerinizi güvenli derecesi ayarından bağımsız olarak daha ultraviyole ve kızılötesi ışınlardan korunmaktadır. Vücudunuzun geriye kalan bölgelerinin korunmasını için ayrıca koruma giysilerinin kullanılmasını gerekmektedir. Kaynak işlemi sırasında saçılan parçacıklar ve maddeler, bazı kişilerde alerjik tepkilerle neden olabilir. Cilt ile temas eden maddeler cilt hassasiyeti olan kişilerde alerjik reaksiyonlara neden olabilir. Kaynağı koruma kaskı sadece kaynak ve diğer işlemleri için kullanılır, başka işlemler için kullanılmaz. Tutkal ya da kaska benzer şekilde tutturulması yasaktır. Kaynağı koruma kaskının amaca uygun olmayan bir biçimde ya da kullanılmıyorklavya uygun olmayan bir biçimde kullanılmasını durdurmalıdır. Optrel sorumlu değildir. **Kask, gaz ve lazer kaynağı** haric, bütün tüm kaynak işlemleri için uygundur. Lütfen fark ettiğinizde, EN169'a uygun güvenli derecesi önderinizi dikkate alınız. Kaynak başlığı, kullanım amacına veya kullandığınız malzemeye uygun kullanılmazsa üretici hiçbir sorumluluk kabul etmez. Başlık, bir günlük maskinin yerini tutmaz. Modele bağlı olarak başlık, bir günlük maski ile birleştirilebilir. Başlığın tasarımını özellikleri görüş alanını etkileyebilir (başmızı çevirmeden yanlar görülemez) ve otomatik kararırma filtresinin ışık geçirgenliği renk algılamasını etkileyebilir. Bunun bir sonucu olarak yanlış lambları veya uyarı işaretleri görülebilebilir. Ayrıca daha büyük başlıç çevresi (başlık takılı baş) nedeniyle çarpma riski söz konusudur. Başlık ayarına işlemleri olumsuz etkiler ve iş algılamasını düşürür. Uyarı: Kaskın güvenli kullanımını genel işaretleme için, kullanılmıyorklavya uygun olmayan bir biçimde kullanılması daima beyledir. Aşırı sıcaklıklarda kullanılmıyorklavya uygun etkilenebilir dikkate edin: FT, BT veya AT. Gözlük takarken, şoklar doğrudan kasktan başa aktarılabılır.

## Renk görünümü

Konforu ve güvenliğini artırarak için bu kaynak başlıkları ile renkleri algılayabilirsiniz.

## Uyku modu

Kaynak başlığında batarya ömrünü arttıran otomatik kapanma işlevi vardır. Sensöre yaklaşık 10 dakika boyunca 1 den daha az Lux ışık düştüğünde başlık otomatik kapanır. Tekrar çalıştırma için başlık kısa bir süre gün ışığına maruz bırakılmalıdır. Başlık etkinleştirilmiyorsa ya da kaynak arkı ateşlenirken kararmıyorsa batarya yeniden doldurulmalıdır.

## Garanti & Mesuliyet

Garanti koşulları, üreticinin ulusal satış organizasyonunun talimatlarında bulunabilir. Daha fazla bilgi için yetkili uzman satıcınıza başvurun.

Hatalı kullanım, yetkisiz müdahale veya üretici tarafından belirtilmemiş kullanımın kaynaklanan hasar durumunda garanti ve mesuliyet geçerliliğini yitirir.

## Beklenen ömür

Kaskın son kullanma tarihi yoktur. Ürün, görünür ve görünmez hasar, veya arıza olmadığında sürece kullanılabilir.

## Kullanım (Quick Start Guide s. 4-5 / Functions s. 6-7)

Bu üründe kafa bandının düzgün ayarlanması çok önemlidir, çünkü sadece kafa bandı düzgün ayarlandığında güvenli görüş alanının faydaları sağlanabilir.

- Kafa bandı.** Üst kısmında yer alan ayar bantını kafa boyunuza göre ayarlayınız. Kayış düğmesini içeriye doğru bastırınız ve kafa bantı baskı yaratmadan tam olana kadar çeviriniz. (S. 5 No.3a)
- Göz mesafesi.** Kilitleme düğmelerinin çözülmesiyle, gözler ile kaset arasındaki mesafe ayarlanır. Başlığı mümkün olduğu kadar göze yakın konumlandırın (koruyucu kartuşu gözlerinize ne kadar yakın tutarsanız görüş alanı o kadar geniş olur). Her iki tarafı da aynı şekilde ayarlayınız ve eşgünlük sağlanmasını dikkate ediniz. Daha sonra kilitleme düğmelerini yeniden kilitleyiniz. (S. 5 No. 3b).
- Başlık eğimi (Eksantrik düğme)** Başlık eğimi düğme ile ayarlanabilir. Eğimi, burun ile burun kesiti temas etmeyecek şekilde ayarlayın. Kafa sallarken de başlığı burun ile temas etmemesini test edin (burnunuzun korumak için birlikte teslim edilen burun pedini kullanın). (S. 5 No. 3c).
- Otomatik / manuel çalışma modu.** Sürgüli şalter ile güvenli derecesi ayarı seçilebilir. Otomatik moda güvenli derecesi sensörler sayesinde otomatik olarak işık dalgalanımını yoğunluğuna göre ayarlanır (Norm EN 379:2003). Manuel moda güvenli derecesi düğmesinin çevrilmesiyle ayarlanabilir. (S. 7 No. III + IV).
- Koruma kademesi. Manuel modu:** "Manuel" modunda koruma seviyesi regülatörü döndürülerek 8 ila 13 koruma seviyesi seçilebilir. (Koruma seviyesi düzeltmesi manuel modda değil yapılır). (S. 7 No. IV).
- Otomatik mod:** "Oto" otomatik modunda koruma seviyesi otomatik ayarlanır ve düğme "N" de ise Norm EN 379'una göre 4 > 13 koruma seviyesine denkdir. (burada mutlak minimum ve maksimum sırasıyla koruma seviyesi 4 ve 13 kenar aşılamaz, veya altında kalmaz, düzeltme ayarından bağımsız). (S. 7 No. III).
- Açma şalteri.** Açma şalteri (Delay) (s. 6), karanlıktan aydınlığa doğru açılma süresi geçmesinin seçilmesini sağlar. Düğme karanlık ile aydınlık arasında 0.1 - 2 sn değiştirilebilir/alacak karanlık etkisi ile kademesiz bir ayara izin verir. (S. 6 No. II).
- Alacakaranlık etki/Twilight.** "Twilight" alacakaranlık etkisini karanlıktan aydınlığa akıcı bir geçiş sağlayan yan nesnelere gözler için yorgunluğa ve tahrişe karşı daha iyi bir koruma sunar ve gözün aydınlığa alışması için zaman tanır. (S. 6 No. II). DKKAT: Aşırı birteslim kaynağı için düğmeyi Twilight bölgesinde ayarlayın. Minimum açılma gecikmeli "tack" birleştirme bölgesi bunun için idealdir.
- Zımpara modu.** Koruma derecesi düğmesine basılarak yansımaya koruma kaseti zımpara moduna geçirilir. Bu modda kartuş devre dışı bırakılmıştır ve 10 dakika boyunca aydınlık durumdadır. Etkin taşıma modu, başlık ek bölgesine dışardan ve içeriden yanıp yanıp sönen LED'len alabilir. Zımpara modunun kapatılması için, yeniden koruma derecesi düğmesine basınız. (S. 7 No. V).

- Hassasiyet.** Hassasiyet butonu ile ışık hassasiyeti kaynağı arkına ve ortam ışığına göre ayarlanır. Düğmeyi çevirerek, bunlar özelleştirilebilir. "Süper Yüksek" alanında maksimum ışık duyarlılığı elde edilebilir. (S. 6 No. I).

- Sensörler.** Bu kaynak başlığında 5 sensör vardır. 4 sensör kaynağı ışığının algılanması ve 1 sensör ise ışık şiddetinin (otomatik mod) ve yeni Start-Dark işlevinin algılanması için kullanılır.

## Temizlik ve dezenfeksiyon

Yansımaya koruma kaseti ve koruyucu lehva düzenli olarak yumuşak bir bezle temizlenmelidir. Güçlü temizlik maddeleri, çözütlörler, alkol ya da zehirli maddeler içeren temizlik maddeleri kullanılmamalıdır. Çizilimsiz veya hasar görmüş lensler değiştirilmelidir.

## Muhafaza etme

Kaynak kaskı oda sıcaklığında ve nem oranı düşük bir ortamda muhafaza edilmelidir. Kaskı orijinal ambalajında saklamak pilinin kullanma süresini uzatır. Bataryanın ömrünü uzatmak için başlığı aydınlık olarak muhafaza edin.

## Koruyucu lehvanın değiştirilmesi (S. 4 No. 4)

Ek iş değiştirilirmen dikkati önemli olarak gerekir. Kaskı deforme etmeyin, aksi halde kaynak filtresi zarar görebilir.

- Ek bölme, yan taraftaki kapak arkaya çekilerek arkadan çözülebilir ve çıkarılabilir.
- Yeni ek bölme yan klipsle takın. Ek bölme ikinci yan klipsin etrafında gerdirin ve yerine oturtun. Ek bölmedeki kontan istenilen etkivi göstermesi için bu el tutamağına biraz bastırılmalıdır.

## Batarya/şarj işlemi (S. 4 No. 1)

Başlık yüksek performansı lityum polimer (LiPo) batarya bulunur. Bataryayı ilk kullanımdan önce birlikte teslim edilen Micro-USB kablosu ile piyasada bulunan bir USB fişi (teslimat kapsamına dahil değil) üzerinden tamamen şarj edin. Şarj edildikten sonra başlığın üzerindeki Micro-USB burcu, koruyucu kapak ile toza ve kire karşı korunmalıdır.

Batarya, hariç işık kaynaklarının gücü pil (tavan lambası, kaynak ışığı) üzerinden de şarj edilir. Batarya, sık kullanımlarda çok nadiren şarj düğmesi için 90 dakikalık şarj süresine sahiptir. Başlığın 6 ayda bir tamamen şarj edilmesi önerilir.

Batarya boş ise yaklaşık 15 dakikalık şarj işlemi, yaklaşık 8 saatlik işletim süresi için yeterli olur.

## Şarj durumu:

- 1) Kırmızı yanıp sönyör: Batarya bitmek üzere (derhal şarj edin)
- 2) Turuncu yanıyor: Batarya şarj oluyor
- 3) Yeşil yanıyor: Batarya tamamen şarj edildi

Başlık, kaynak ark ateşlenirken kararmıyorsa lütfen şarj durumunu kontrol edin (taşıma düğmesine basın, LED mavi yanıp sönmüye batarya tamamen boşalmıştır). Göz kamaşmasını engellemek için, pil şarj eden düğün çalmasıyla yetkili satıcınıza başvurun.

Buzuk pil üretici veya yetkili servis merkez tarafından değiştirilebilir.

## Sorun çözme

### Yansımaya koruma kaseti kararmıyor

- Hassasiyeti uyumlu hale getiriniz (S. 6 No. I)
- Sensörleri ya da koruyucu lehvayı temizleyiniz
- Zımpara modunu devre dışı bırakınız (S. 7 No. 5)
- Açılış gecikmesini kapatın - Hızlı birleştirmede "Tack" durumuna geçin (S. 6 No. II)
- Bataryayı şarj edin (S. 4 No. 1)

### Güvenlik derecesi fazla aydınlık

- Manuel modda daha yüksek bir koruma seviyesini seçin (S. 7 No. IV)
- Otomatik Mod kadranında -1 veya +2 ask (S. 7 No. III)
- Koruma lehvasını değiştiriniz (S. 8 No. 4)

### Güvenlik derecesi fazla karanlık

- Manuel modda daha düşük bir koruma seviyesini seçin (S. 7 No. IV)
- Otomatik Mod kadranında -1 veya +2 ask (S. 7 No. III)

### Yansımaya koruma kaseti sallanıyor

- Kaynak prosedürünü çekimce anahtar konumunu ayarlayın (S. 6 No. II)
- Hassasiyet regülatörünü gevşek işleme ayarlayın (S. 6 No. I)
- Bataryayı şarj edin (S. 4 No. 1)

### Bulanık görüntü

- Koruyucu lehvayı ya da filtresi temizleyiniz → Çevresel ışığı yükseltiniz
- Manuel modda koruma seviyesini kaynağı işleme ayarlayın (S. 7 No. IV)
- Otomatik modda koruma seviyesi düzeltmesini kaynağı işleme ayarlayın (S. 7 No. III)

### Kaynak kaskı kayıyor

- Kafa bandını yeniden ayarlayınız / sıkınız (S. 5 No. 3a-3c)

### Spesifikasyonlar (teknik değişikliklerden sakınınız)

Güvenlik derecesi	auto mode	2 (aydınlık durumu) 4 < 12 (karanlık durumu)
UV/IR koruma	Aydınlık karanlık durumda azami koruma	
Aydınlıktan karanlığa değişim süresi	90uş (23°C / 73°F) 70uş (55°C / 131°F)	
Karanlıktan aydınlığa değişim süresi	0.1 - 2.0s ile "Twilight Function"	
Koruma sağlama	Solar hücreler	
Ağırlık	Non PAPR: 550g / 18.6952 oz PAPR: 750g / 25.75 oz	
Çalışma sıcaklığı	-10°C - 55°C / 14°F - 131°F	
Muhafaza sıcaklığı	-20°C - 70°C / 4°F - 158°F	
EN379'a göre sınıflandırma	Optik sınıf = 1 Homojenlik = 1 Sermine ışık = 1 Bekli açısına bağlılık = 2	
Belgeler	CE, EAC, ANSI, AS/NZS, complies with CSA, pr ISO 16221 "WIG"	
PAPR modeli için ek işaretler (onaylanmış kuruluş CE1024)	EN12941 (e3000'e 3000X ile birlikte TH3, hardhat ve e3000/ e3000X "I" sürümleri için TH2) EN14594 (Class 3B ile birlikte supplied)	

## Uygunluk Beyanı

Son sayfada ki İnternet adresine bakın.

## Yasal bilgi

Bu doküman, AB Yönetmeliği 2016/425 EK II bölüm 1.4'e uygundur.

## Onaylı kuruluş

Ayrıntılı bilgi için son sayfa bakınız.

# 日本語

## はじめに

溶接作業員保護ヘルメットは、溶接作業の際、眼、顔、首を、閃光火傷、紫外線、火花、赤外線、熱から保護するための、ヘルメットです。ヘルメットは、複数のパーツにより構成されています(交換部品/リスト参照)。自動溶接フィルターにより、変動UVおよび変動IRフィルターと能動フィルター。溶接アークの放射によりスペクトルの可視範囲が変化する光透過機能を組み合わせた。自動溶接フィルターは、高い光透過率が初期設定されています(リストスタート)。溶接アークが発生した後、一定の切替え時間内、フィルターの光透過率が、低減されます(ダークステート)。モデルにより、保護ヘルメット、もしくはPAPR(空気浄化機能)シムを装備することが可能です。

## 安全に関する説明

ヘルメットをご使用になられる前に、取扱説明書をお読みください。アタッチメントガラスが正しく取り付けられていることを確認してください。不具合を解消できない場合には、防眩カセットを引き続き使用することはできません。詳細は、正規ディーラーにお問い合わせください。

## 安全対策 & 保護規制/リスク

溶接作業は、目および皮膚の負傷の原因となる熱と光線が放出されます。本製品は、目と顔を保護するためのものです。この保護等級のものをとお選びいただくのも、ヘルメットの着用により目を常に紫外線および赤外線から保護します。身体の他の部分を保護するために、適切な保護服も着用する必要があります。溶接作業において放出される微粒子および物質は、条件と材質により皮膚にアレルギー反応を発生させる原因となります。材料は、皮膚との接触に影響を受けやすい材料アレルギー反応を引き起こす可能性があります。溶接作業員保護ヘルメットは、溶接作業および研削作業の両方の用み方が認められ、その他の用途に使用することはできません。溶接作業員ヘルメットは、Optrel 用途以外に使用しない、あるいは取扱説明書の記載内容を守らずに使用した場合には、Optrel による責任を負いません。接着剤などのヘルメットの取り付けは許されていません。このヘルメットは、ガス溶接およびレーザー溶接を除くあらゆる一般的な溶接方法に適したものです。表紙に記載されている EN169 による 推奨保護等級をご確認ください。

製造メーカーは、規定および取扱説明書に従って溶接ヘルメットの使用に対する責任は、一切負いません。このヘルメットは、保護ヘルメットとして使用することはできません。モデルによっては、保護ヘルメットと組み合わせず、使用できるものも存在します。構造的な理由により、ヘルメット着用時の視野に影響がでたり(顔を回らないとサイドが見えない)、自動フィルターの光透過率により、色彩の辨別に影響がでたりすることがあります。その結果、信号や警告灯等を見落とす危険があります。さらに、顔部のポリウレタンが大きなため、衝撃を受けやすくなっています(ヘルメットを装備した状態)。また、ヘルメットにより、音が聞こえにくくなります。熱を感じにくくなる場合もあります。

警告: ヘルメットの安全ガラスの全体的なマーキングは、使用されるすべてのコンポーネントの中で最も低いものが常に決定的です。極端な温度で使用する場合は、適切なVSELFT、BTまたはATに達してしてください。メガネを着用すると、衝撃がヘルメットから顔に直接伝わります。

## パフォーマンス

快適さと安全性を高めるため、この溶接ヘルメットカラーなら認識しやすいです。スリムプロファイル  
この溶接ヘルメットには自動スイッチオフ機能が備わっており、これが電池の耐用期間を長くします。約10分の自動に1Lux以下少ない光センサーに当たるとこのメットは自動的に電源が切れます。再始動するにヘルメットを短時間日光に当ててください。ヘルメットの電源が入らなくなったり、溶接アークの光にと暗くならなくなると、充電電池を充電し直してください。

## 保証 & 法的責任

保証に関する規定については、メーカーの販売書を請け負う各国の事業所、代理組織の規定をご確認ください。詳細情報は、正規ディーラーにお問い合わせください。不適切な使用、不適切な製品の加工、メーカーが認めない使用に起因する損傷には、保証は一切適用されません。

## 期待寿命

保護面には有効期限がありません。生成物には視又は不可視の損傷や故障限り使用することができません。

## 使用法 (Quick Start Guide p. 4-5 / Functions p. 6-7)

同製品の自動ヘルメットを正しく設定することは、ヘッドバンドの正しい設定で広い視野が得られるのでとても大切です。

- ヘッドバンドに側の調節バンドを各自の頭のサイズに合わせてください。ラチェットボタンを押して戻し、ヘッドバンドがぴったりとしがし圧迫感を感じることなく頭にかかるとよいです。(p.5 No.3a)
- 目との距離およびヘルメットの傾き ロックボタンを緩めて、カセットと目との距離を調節します。ヘルメットをできるだけ目の前に近づけてください(眩惑保護カセットが目に近いほど視野が広がる)。両側を均等に調節し、傾きのないようにします。続いてロックボタンを再度締め付けます。(p.5 No.3b)
- ヘルメットの傾斜(傾斜ボタン) ヘルメットの傾斜はローターリーブで調整します。傾斜の調節は鼻のための切り口に接触しないように行います。うなずく動作をしてはヘルメットの縁が鼻に触らないことを確認してください(同様の鼻用クッションで鼻の周囲を保護する)。(p.5 No.3c)
- 自動/手動運転モードスライドスイッチ(5ページ)により、保護等級設定のモードを選択することができます。自動モードでは、保護等級はセンサーにより自動的にアークの強度に合わせて調整されます(規格 EN 379:2003)。手動モードでは、ボタン(4-5ページ)を強く押し保護等級を設定します。(p.7 No.III-IV)
- 手動モード: 手動モードでは保護レベルコントロールを回して保護レベル8-13を選択します。(保護レベルの補正機能は手動モードでは機能しません。)(p.7 No.IV)  
自動モード: 自動モード「自動」では保護レベルが自動的に適合され、ローターリーブがN位置にあるときEN 379規格の保護レベル4>13に相当します。(この場合補正レベルの設定に関らず、最小と最大保護レベル4(13)に対する)の範囲外にならないようにしなければなりません。(p.7 No.III)
- 開口スイッチ 開口スイッチ(Delay)(6ページ)により、カセットが暗い状態から明るい状態に変化する速度を選択することができます。ローターリーブで減光効果をオンにして暗めから明るめまで0.1-2.0sの連続調整ができます。(p.6 No.II)
- 減光効果 / トワイライト 減光効果「トワイライト」の暗めから明るめへの滑らかな移行で長時間発光する物体の場合発光目や刺激が自らをよりよく保護し、明るさ目に慣れる時間の余裕ができます。(p.6 No.II)  
注意: 迅速に圧接溶接するにはローターリーブをトワイライトゾーンにしないでください。最適なモードは最小の開口遅延圧接ゾーン「タック」です。
- 研削モード 保護等級ボタン(4ページ)を押すと、防眩カセットは研削モードになります。このモードのときカセットは無効化され、10分間明るい状態にとどまります。ルーペモードが有効なとき外側のLEDが青く点滅し、内側ではヘルメットフェースシールドに反射するのではありません。このモードでは、カセットは非作動になり明るい状態のままです。研削モードが作動中であることは、ヘルメット内側の LED(4ページ)が赤く点滅することで確認でき

- 研削モードをスイッチオフにするには、保護等級ボタンを再度押します。(p.7 No.V)
- 感度 感度ボタン(5ページ)により、周囲照度感度を調整します。感度ボタンで光の感度は溶接アーク一周の光に応じて調整されます。「スーパーハイ」の領域で最大光感度を達成することができます。(p.6 No.I)
- センサー: この溶接ヘルメットには5個のセンサーが取り付けられています。4個のセンサーが溶接光を検出し、1個のセンサーが明るさを検出(自動モード)し、心機能モニターアーク検出を発生させます。

## 洗浄および故障

防眩カセットおよびアタッチメントガラスは、定期的に柔らかな布で清掃してください。強力洗剤、溶剤、アルコールもしくは研磨剤を含有する洗浄剤は使用しないでください。傷のついたレンズや損傷したレンズは交換しなければなりません。

## 保管

溶接ヘルメットは、室温の湿度の低い場所で保管してください。ヘルメットを純正のパッケージで保管すると、バッテリー寿命が長くなります。充電電池の耐用期間を延ばすにはヘルメットを明るい場所に保管してください。

## アタッチメント ガラスの交換 (p.4 No.4)

- アタッチメントディスクを交換するときには注意が必要です。ヘルメットを变形させないでください。溶接フィルターが損傷する恐れがあります。
- フェースシールドは横つらつまみを後ろへ引き、アーカーから外して引き抜くと取外せます。
- 新型フェースシールドを横のクランプに挿入されます。フェースシールドを1個目のサイドクランプに回すように押し、取外します。この手作業の際は若干押し、フェースシールドのシールが所定の効果を表すようにすることが必要です。

## 充電電池 / 充電(0.4 No.1)

このヘルメットには高出力リチウムポリマー(LiPo)充電電池が使用されています。最初に使用する前に充電電池を同梱のMicro-USBケーブルで市販のUSBケーブル(両向き)に接続して完全に充電してください。充電電池はヘルメットのMicro-USBポートを保護キャップで埃や汚れから保護してください。充電電池はローラーセルによっても外部光源(天井ライト、溶接光)でも充電されます。頻繁に使用するときは充電電池を稀にのみ充電しないでください。

ヘルメットを6か月おきにフル充電することを勧めます。  
充電電池が完全に充電した場合、約15分充電する約8時間使用できます。

## 充電レベル:

- 1)赤い点滅: 充電電池はほぼ空です(すぐに充電する)
- 2)オレンジ色点: 充電電池は充満中
- 3)緑点光: 充電電池はフル充電されています

ヘルメットが溶接アークに火炎したとき暗くならない場合、充電レベルを点検してください(ルーペ)を押して、LEDが青く点滅しなければ充電電池は完全放電しました)。バッテリーを適切に充電したにも関わらず、防眩カセットが適切に機能しない場合、正規ディーラーにお問い合わせください。

バッテリーが故障している場合は、メーカーもしくは正規サービスセンターに、交換を依頼してください。

## トラブルシューティング

- 防眩カセットが暗くならない  
→ 感度を適切に調整します(p.6 No.1)
- センサーまたはアタッチメント ガラスを清掃します
- 研削モードを非作動にします(p.7 No.5)
- 開口遅延機能をオフにする - 早く貼り付けて「タック」に切り替えます(p.6 No.II)
- 充電電池の充電(p.4 No.1)
- 保護等級が明るすぎる  
→ 手動モードで保護レベルを高くします(p.7 No.IV)
- 自動モードダイヤル(4-5ページ)で+1または+2の位置決めを行う(p.7 No.III)
- アタッチメント ガラスを交換します(p.4 No.4)
- 保護等級が暗すぎる  
→ 手動モードで保護レベルを高くします(p.7 No.IV)
- 自動モードダイヤル(4-5ページ)で-1または-2の位置決めを行う(p.7 No.III)
- 防眩カセットがつかず  
→ 溶接手順で運動スイッチの位置を調整します。(p.6 No.II)
- 感度コントロールを実際の溶接作業に適合する (p.6 No.I)
- 充電電池の充電(p.4 No.1)
- 視野がよくない  
→ アタッチメント ガラスまたはフィルターを清掃します
- 手動モードで保護レベルを実際の溶接作業に適合する (p.7 No.IV)
- 自動モードで保護レベル補正機能を実際の溶接作業に適合する。(p.7 No.III)
- 周囲の照明を明るくします
- 溶接ヘルメットが滑る  
→ ヘッドバンドを調節しなすめ/締めかみます(p.5 No. 3a-3c)

保護等級	Auto Mode: 2 (明るい場所)	4 < 12 (暗い場所)
紫外線/赤外線保護	Manual Mode: 2 (明るい場所)	7 - 12 (暗い場所)
明るさ/暗への切り換わり時間	90 µs (23°C/73°F)	70 µs (55°C/131°F)
暗から明への切り換わり時間	0.1 - 2.0 ともに「Twilight Function」	
電源供給	ローラーセル	
重量	Non PAPR: 550 g / 18.6952 oz	PAPR: 750 g / 25.75 oz
使用温度	-10°C - 55°C / 14°F - 131°F	
保管温度	-20°C - 70°C / 4°F - 158°F	
EN379による等級	光学等級 = 1	均質性 = 1
	眩光 = 1	視認性 = 2
承認	CE, EAC, ANSI, AS/NZS, complies with CSA, pr/ISO 16321 "WiG"	
PAPR販売の附加記号(指定機種CEI0204)	EN12941(3TH3)or EN3000IE3000X結合使用、TH2結合使用安全規格EN6300IE3000	EN14594(Class 3B TH3 with supplied air 結合使用)

## 適合宣言書

最後のページのインターネットアドレスを、ご参照ください。  
法的情報  
当文書は、EU 規定2016/425 第 1.4 項、補則に準拠しています。  
表記箇所  
詳細情報は、最後のページを参照してください。





# БЪЛГАРСКИ

## Въведение

Заваръчният шлем е покритие за главата, което при определени заваръчни дейности служи за защита на очите, лицето и врата от изгаряния, UV светлина, искри, инфрачервена светлина и топлина. Шлемът се състои от няколко части (включително сърезиращата). Автоматичният заваръчен филтър/комбиниран елемент (UV филтър и пасивен IR филтър/активен филтър, чийто пропускане на светлина във видимия диапазон на спектъра варира в зависимост от силата на светене на електрозаваръчната дъга). Пропускането на светлина на автоматичния заваръчен филтър има висока начална стойност (светло състояние). След включване на електрозаваръчната дъга ив рамките дефинирано време за сработване пропускането на светлина на филтъра се променя на ниска стойност (тъмно състояние). Според модела шлемът може да се комбинира със заваръчен шлем и/или с PAPP система (Powered Air Purifying Respirator).

## Указания за безопасност

Моля, прочетете инструкциите за работа, преди да използвате шлемите. Проверете дали предният прозрачен щит е монтиран правилно. Ако не е възможно да отстраните рязките, трябва да посетите дилъра/оператора каската. За повече информацията тази връзка, моля, свържете се с Вашия дилър на Ортел

## Предпазни мерки и ограничения на защитата /рискове

По време на заваряване се отделят топлина и лъчение, които могат да причинят увреждане на очите и кожата. Това изделение предлага защита за очите и лицето. Когато носите каската, очите ви са винаги защитени от ултравиолетови и инфрачервени излъчвания, независимо от нивото на затъмняване. За да осигурите защита на останалите части от тялото си, трябва да носите същия подходящ защитно облекло. При определени обстоятелства, отделните предни заваръчни частици и веществата могат да предизвикат алергични кожни реакции при хора със съответното предразположение. Материалите, които влизат в контакт с кожата, могат да причинят алергични реакции при хора с чувствителна кожа. Защитната маска за заваряване трябва да се използва само за заваряване и шлайфане, но не и за други работи. Фирма Ортел не поема никаква отговорност, ако маската за заваряване се използва за цели, различни от предвидените, или ако не се спазват инструкциите за работа. Заваряването на лепило или подобно на каската не е разрешено. Маската е поддържа за всички широко използвани техники на заваряване, с изключение на лазерното заваряване.

Моля, запазете предвидените предпазни мерки и ограничения на защитата съответно с EN 16049:2014:каква.

Производителят не носи отговорност, ако заваръчният шлем не е използван по предназначение или не е използван съгласно ръководството за употреба. Шлемът не заменя защитна каска. Според модела шлемът може да комбинира със защитна каска. Породни конструктивни особености пропускането на светлина на автоматичния затъмняващ се филтър шлемът може да наруши зрелителното поле без извъртане на главата и намалява видимостта в страни и в зле осветената част. В резултат на това е възможно да не бъдат забелязани силни светлини и предпазвателни индикации. Освен това съществува опасност от сблъсък поради по-голямата обем (такава е шлема). Шлемът също така намалява нострата на слуха и възприемто за топлина. Предупреждение: За целостното маркиране на каската безопасността на каската и нивото от всички използвани компоненти винаги е осигурено. За използване при екстремни температури обърнете внимание на подходящото маркиране: FT, VT или AT. При носене очите/ушите могат да се превърнат директно от шлема към главата.

## Цветоноскопие

За повишаване на комфорта и безопасността с този шлем за заваряване, можете да възприемате цветовете.

## Тъмняване

Шлемът за заваряване разполага с автоматична функция на изключване, която увеличава продължителността на живот на батериите. Ако в продължение на около 10 минути върху сензора пада по-малко от 1 лус светлина, шлемът автоматично се изключва. За повторно включване шлемът трябва да бъде в режим на изключване на дневна светлина. Ако шлемът не може да се активира отново или при запалване на заваръчната дъга вече не затъмнява, трябва да заредите отново батериите.

## Гаранция и отговорност

Моля, вижте гаранционните условия в данните на националната дистрибуторска организация на производителя. Друга информация по този въпрос можете да получите от вашия оторизиран специализиран магазин. В случай на щети вследствие на неправилна употреба, недоволени интервюи или използване, което не е предвидено от производителя, гаранцията и отговорността отпадат.

## Очакван живот на продукта

Заваряването каската не е изтекл срок на годност. Продуктът може да се използва, докато се появят без видими или невидими увреждане или функционални проблеми. Живот на продукта

## Как се използва (Quick Start Guide) 4-5/Functions 6-7

Правилната настройка на лентата за главата е много важна за този продукт, тъй като само чрез правилна настройка на лентата за глава се проявяват предимствата на големия зрелителен ъъл.

- Лента за глава.** Регулирайте горната регулираща лента според размера на главата си. Натиснете на забенното колело го завъртете, докато лентата за глава прилепне здраво, но без да ви притиска. (стр. 5 Nr. 3a)
- Разстояние от очите и ъъл на маската.** Като освободите блоаирните колела, можете да регулирате разстоянието между каската и очите си. Позиционирайте шлема колкото е възможно по-близо до очите (колело по-близо до очите поставяте и увеличавате разстоянието, колкото по-голяма зрелителна ъъл). Регулирайте от двете страни, бданажните каската. След това затегнете отново блоаирните колелата. (стр. 5 Nr. 3b)
- Наклон на шлема (ексклузивен бутон)** Наклонът на шлема може да се настрои чрез вътяжия се бутон. Настройте наклона така, че ност да е докосаване заноса. Проверете внимателно същия илижичен обвивката на шлема да не докосва нос (използвайте предоставената подложка, за да предпазвате носа си). (стр. 5 Nr. 3c)
- Автоматичен рчен режим на работа.** Превключвател с регулатор се използва за настройка в режим на настройка на нивото на защита. В автоматичен режим нивото на защита се контролира автоматично според интензивността на светлината от дъгата посредством сензорите (стандарт EN 379:2003). В рчен режим нивото на защита може да се настрои, като се завърти колелото (стр. 7 Nr. III + IV).
- Ниво на защита. Рчен режим.** В рчен режим „Manual“ чрез въртане на регулатора за степенна защита може да се избира между степен на защита 8 до 13. Корекцията на светлината на защитата е деактивирана в рчен режим (стр. 7 Nr. IV).  
**Автоматичен режим.** В автоматичен режим „Auto“ степенна защита автоматично се настрои съответно на степен на защита 4+13 съгласно стандарта EN 379, ако въртящия се бутон на ниво „N“ (независимо от настройката за корекция стойността не може да е по абсолютния минимум (степен на защита 4) над абсолютния максимум (степен на защита 13) (стр. 7 Nr. III).
- Превключвател за отваряне.** Превключвател за отваряне (Delay) (стр. 6) дава възможност за избор на засъснение на отварянето от тъмното състояние. Вътрешният се бутон позволява главата настройте от тъмното състояние между 0,1 – 2,0 с допълнително включващ ефект на затъмняване. (стр. 6 Nr. II)
- Ефектна затъмняване Twilight.** Плавният преход от тъмното състояние на факта на затъмняване „Twilight“ предлага още по-добра защита на очите от мисра и разсеян простираща интензивност на светлината, докато се адаптират към светлината. (стр. 6 Nr. I)

**ВНИМАНИЕ:** Забързо заваряване при закъснение поставяте вътяжия се бутон и дива зона на Twilight. Най-подходящ е диапазонът на приващане, „lock“ с минимално забавяне на отваряне.

**Режим на шлайфане.** Натиснете колчето за ниво на защита (стр. 4), за да превключите каската в режим на шлайфане. В този режим каската е деактивирана и за 10 минути остава в светло състояние. Активираният режим за шлайфане се разпознава по мигаещия си символ от двата отворени отвътре чрез отварянето на допълнителното стъкло на шлема. За да

деактивирате режима на шлайфане, натиснете отново колчето за ниво на защитата. (стр. 7 Nr. V)

- Чувствителност.** С бутон за чувствителност светлината чувствителност се регулира според заваръчната дъга и околната светлина. Червената точка върху каската съответстват на препоръчителната настройка на чувствителността в стандартна ситуация. (стр. 6 Nr. II)
- Сензори.** Този заваръчен шлем има 4 сензора за автоматично откриване на светлината от заваряването / сензор отговорен за определяне на интензивността на светлината (случайно режим) и новата вина функция Slow-Dark.

## Почистване и дизайн

Каската и предният прозрачен щит трябва да се почистват редовно и внимателно. Не трябва да се използват агресивни почистващи препарати, спирт или почистващи препарати с абразивно действие. Надразожените или повредените прозрачни щитове трябва да се подменят.

## Съхранение

Маската за заваряване трябва да се съхранява на стайна температура и при ниска влажност. Съхраняването на маската в оригиналната опаковка ще удължи експлоатационния живот на батериите. За да удължите срока на използване на акумулаторната батерия, съхранявайте я в режим на светло.

## Смяна на предния прозрачен щит (стр. 4 Nr. 4)

При смяна на диска за заваряване е необходимо да се внимава. Не деформирайте каската, тъй като в противен случай заваръчния филтър може да се повреди.

- Чрез вътяжия се бутон доплетителното стъкло може да се отдели от заваряването и да бъде извадено.
- Оканете ново допълнително стъкло в странична щипка. Затегнете допълнителното стъкло към горната странична щипка и фиксирайте. Този дръжка се нуждае от малко натиск, за да може изпълнението на допълнителното стъкло да покаже желаната ефект.

## Акумулаторна батерия/процес на зареждане (стр. 4 Nr. 1)

Шлемът разполага с мощен литиево-полимерен (LiPo) акумулаторна батерия. Предпътна употреба заредете напълно батерията и с достъпна кабел Micro-USB чрез стандартен USB щепсел (не се съдържа в доставката). След зареждане Micro-USB буската на шлема трябва да бъде защитена и склучена от прехвърляване. Акумулаторната батерия се зарежда също чрез соларни клетки от вътяжия светлинни източници (таванно осветление, светлина от заваряването). При частна употреба акумулаторната батерия трябва да се зарежда много рядко. Препоръчва се шлемът да се зарежда напълно на всеки 6 месеца. Ако акумулаторната батерия е изтощена, са достатъчни 15 минути зареждане за около 8 часа работа.

- Състояние на батериите:** 1) мига в червено: акумулаторната батерия е изтощена (независимо зареждане)  
2) свети оранжево: акумулаторната батерия се зарежда  
3) свети зелено: акумулаторната батерия е заредена напълно

Ако при запалване на заваръчната дъга шлемът вече не се затъмнява, проверете състоянието на зареждане (натиснете бутон за шлайфане) и, ако съответно, не мига в синьо, акумулаторната батерия е напълно изтощена. Ако самозатъмняването се филтър не функционира правилно, върнете зареждането на акумулаторната батерия, обрънете се към вашия официален търговец.

Дефектната акумулаторна батерия може да бъде сменена от производителя или от сертифициран сервизен център.

## Отстраняване на проблеми

### Каската не се затъмнява

- Регулирайте чувствителността (стр. 6 Nr. I) → Почистете сензорите или предния прозрачен щит
- Деактивирайте режима на шлайфане (стр. 7 Nr. 5) → Заредете акумулаторната батерия (стр. 4 Nr. 1)
- Изключете батериите на отваряне – при бързо закъснение превключете на „lock“ (стр. 6 Nr. II)

### Преклоно светло ниво на защита

- В рчен режим изберете по-висока степен на защита (стр. 7 Nr. IV) → Подменете предния прозрачен щит (стр. 4 Nr. 4)
- В автоматичен режим на набиране за +1 или +2 да поискате (стр. 7 Nr. III)

### Преклоно тъмно ниво на защита

- В рчен режим изберете по-ниска степен на защита (стр. 7 Nr. IV)
- В автоматичен режим на набиране за -1 или -2 да поискате (стр. 7 Nr. III)

### Блещукане на каската

- Сменете позицията на превключвателя за отваряне (стр. 6 Nr. II) → Заредете акумулаторната батерия (стр. 4 Nr. 1)
- Адаптирайте регулатора на чувствителността към процеса на заваряване (стр. 6 Nr. I)

### Слаба видимост

- Почистете предния прозрачен щит или каската → Учете околната светлина
- В рчен режим адаптирайте степената на защитния процес на заваряване (стр. 7 Nr. IV)
- В автоматичен режим адаптирайте корекцията на степената на защита към процеса на заваряване (стр. 7 Nr. III)

### Маската за заваряване се пълзва

- Регулирайте затегнатата лента за глава (стр. 5 Nr. 3a-3c)

## Технически характеристики (Запазваме си правото да извършваме технически промени)

Ниво на защита	Auto mode 2 (режим на светло) 4+12 (режим на изключване) manual mode 2 (режим на светло) 7-12 (режим на затъмняване)
Защита от UVB/UV-C лъчи	Максимална защита в режим на светло и на затъмняване
Време на превключване от светло на затъмняване	90ms (23°C / 73°F) 70ms (65°C / 131°F)
Време на превключване от затъмняване на светло	0,1 - 2,0 s (с "Twilight Function"
Заваряване	Слънчеве елементи
Тегло	Non-PAPR: 550g / 18.6952 oz PAPR: 750g / 25.75 oz
Работна температура	-10°C - 55°C / 14°F - 131°F
Температура на съхранение	-20°C - 70°C / 4°F - 158°F
Класификация по EN 379	Оптически клас 1 Разсейване на светлината = 1 Хомогенност = 1 Зависимост от зрелителен ъъл = 2
Стандарти	CE, EAC, ANSI, ANSI Z87.1, complies with CSA, pr ISO 16321 "TWG"
Допълнителни маркировки за верности PAPR (нотифициран орган CE1024)	EN12941 (TH3 в комбинация с e3000/e3000X, TH2 за версии с хардват и e3000/e3000X) EN14594 (Class 3B в комбинация с suppleair)

## Декларация за съответствие

Викинет адреса на последната страница.

## Правна информация

Този документ отговаря на изискванията на ЕС регламент 2016/425 точка 1.4 от приложението II.

## Нотифициран орган

За детайлна информация вижте последната страница.

## Návod

Zväracia prilba je pokrývka hlavy, ktorá sa pri vykonávaní určitých druhov zväraciajských prác používa na ochranu zraku, tváre a krku pred popálením, UV-svetlom, iskrami, infračerveným svetlom a teplom. Prilba sa skladá z viacerých častí (pozri zoznam náhradných dielov). Automatický zvärací filter kombinuje pasívny UV a pasívny IR filter s aktívnym filtrom, ktorého svetelná priepustnosť sa vo viditeľnej časti spektra obmedzuje v závislosti od intenzity ožiarenia zväracieho svetelného oblúka. Svetelná priepustnosť automatického zväracieho filtra má počiatok pri vysokú hodnotu (všetci stavy). Po zapnutí zväracieho oblúka a počas definovanej reakčnej doby sa stupeň priechodnosti svetla filtra zmení na nižšiu hodnotu (tmavší stav). Podľa modelu sa môže prilba kombinovať s ochrannou prílbou a/alebo systémom PAPR (Powered Air Purifying Respirator).

## Bezpečnostné inštrukcie

Pred použitím prilby si prečítajte návod na obsluhu. Skontrolujte, či je predné sklo správne nasadené. Ak nie je možné odstrániť chyby, musíte prestať používať prilbu. Ochladiť ďalších informácií kontaktujte vášho oficiálneho predajcu.

## Bezpečnostné opatrenia &amp; obmedzenia ochrany / riziká

Počas procesu zvärania sa uvoľňuje teplo a žiarenie, ktoré môžu poškodiť zrak a pokožku. Tento výrobok ponúka ochranu zraku a tváre. Ak nosíte túto prilbu, váš zrak je neustále chránený pred ultrafialovým a infračerveným žiarením bez ohľadu na úroveň stupňa ochrany. Na ochranu zravynej časti vášho tela musíte tiež nosiť vhodný ochranný odev. Za niektorých okolností môžu častice a substancie uvoľnené v procese zvärania vyvolať u niektorých osôb toľko predispozíciu alergické reakcie pokožky. Materiály, ktoré prichádzajú do styku s pokožkou, môžu u citlivých osôb spôsobiť alergické reakcie. Ochranná zväracia prilba sa smie používať len na zväranie, brúsenie a nie na iné druhy použitia. Spoločnosť Optrel neručí za spôsobené škody, ak sa zväracia prilba používa na iný účel, než ten, na ktorý bola prilba určená alebo ak nedodrží návod na obsluhu. Prilepenie pečiatky alebo podobnej prilby nie je povolené. Prilba je vhodná pre všetky známe postupy zvärania s **výnimkou zvärania laserom**. *Na obálke nájdete odporúčania úroveň ochrany podľa EN169.*

Výrobca neposkytuje záruku, ak sa prilba používa v rozpore s jej určením alebo ak sa nepoužíva podľa návodu na použitie. Prilba nenahrádza ochrannú prilbu. V závislosti od modelu sa môže prilba kombinovať s ochrannou prílbou. Na základe konštrukčných znakov môže prilba ovplyvniť zorné pole (pracovník nevidí do strán, ak neočítá hľadá) a na základe priepustnosti svetla automatického zalamovacieho filtra môže byť ovplyvnené vnímanie farieb. Z toho dôvodu je preto možné, že používatelia nevidia signálne svetlá alebo výstražné signály. Okrem iného hrozí nebezpečenstvo nárazu z dôvodu väčšieho obvodu (hlava a prílba). Prilba taktiež eliminuje vnímanie zvuku a tepla.

Varovanie: Pre celkové označenie bezpečnostnej triedy prilby je vždy rozhodujúca najnižšia zo všetkých použitých komponentov. Pri použití v extrémnych teplotách venujte pozornosť príslušnému označeniu: FT, BT alebo AT. Pri nosení okuliarov sa nárazy môžu prenášať priamo z prilby na hlavu.

## Viditeľnosť farieb

Kvôli zvýšeniu komfortu a bezpečnosti môžete pomocou tejto bezpečnostnej prilby vnímať farby.

## Pohotovostný režim

Bezpečnostná prilba disponuje automatickou vypínačou funkciou, ktorá zvyšuje životnosť akumulátora. Ak počas cca 10 min. poklesne svetlo na senzore na menej ako 1 lux, prilba sa automaticky vypne. Na opätovné zapnutie sa musí prilba krátko vystaviť dennému svetlu. Ak by sa prilba nemala dať viac aktivovať alebo pri zapalovaní zväracieho oblúka vieda nestavne, musíte akumulátor nabiť nanovo.

## Záruka a zodpovednosť

Záručné podmienky nájdete v údajoch národnej predajnej organizácie výrobcu. Ďalšie informácie vám poskytne váš autorizovaný predajca. Výrobca neposkytuje záruku a ručenie v prípade škôd vzniknutých v dôsledku neodborného používania, neoprávnených zásahov alebo v dôsledku použitia, ktoré výrobca neodporúča.

## Použitie (Quick Start Guide str. 4-5 / Functions str. 6-7)

Správne nastavenie hlavovej pásky pri tomto produkte je veľmi dôležité, pretože iba vďaka správnej nastaveniu hlavovej pásky bude umožnené využívať prednosti veľkého zorného poľa.

- Hlavový popruh.** Nastavte horný nastavovací popruh podľa veľkosti vašej hlavy. Staňte gombík západkového mechanizmu a otláčajte dopredu, kým nie je hlavový popruh pevne napatý, ale tak, aby netlačil. (str. 5 & 3a).
- Vzdialenosť od očí a uhol prilby.** Uvoľnením poistných gombíkov je možné nastavovať vzdialenosť medzi kazetou a očami. Prilbu umiestnite pred okom tak blízko, ako je to možné (čím menej blízko je kazeta ochrany proti oslneniu príroku, tým je väčšie vaše zorné pole). Obidve strany nastavte rovnako a neskláňajte ich. Pomocí zvonka dotiahnite poistné gombíky. (str. 5 & 3b).
- Sklon prilby (excentrické tlačidlo)** Sklon prilby sa dá prispôbiť otočným gombíkom. Sklon nastavte tak, aby sa nos nedotýkal nosového výrezu. Opatrne otestujte, že aj pri kývnutí sa škrupina prilby nedotkne nosa (Na ochranu svojho nosu použite dodanú podložku za nos). (str. 5 & 3c).
- Automatický/ručný režim prevádzky.** Posuvný spínač (s 5) sa používa na nastavenie režimu nastavenia úroveň ochrany. V automatickom režime sa úroveň ochrany automaticky nastaví na intenzitu lúča svetla cez snímače (norma EN 379:2003). V ručnom režime sa môže úroveň ochrany nastaviť otláčaním gombíka (str. 7 & č. III + IV).
- Úroveň ochrany. Manuálny režim:** V režime „Manuálne“ sa môže otočením regulátora stupňa ochrany voľiť medzi stupňami ochrany 8 až 13. (Korektúra stupňa ochrany je deaktivovaná v manuálnom režime) (str. 7 & č. IV).
- Automatický režim:** V automatickom režime „Automaticka“ sa úroveň ochrany automaticky prispôbi a zodpovedá stupňu ochrany 4 + 13 podľa normy EN 379, keď stlačíte obojstranný gombík s nachádzajúceho „N“ (prídom absolútne minimum a maximum stupňa ochrany 4, respektíve 13 nie je možné nedosiahnuť, resp. prekročiť, nezávisle od nastavenia korektúry) (str. 7 & č. III).
- Spínač otvorenia.** Spínač otvorenia (Delay) (str. 6) umožňuje zvoliť oskenorenie otvorenia z tmy na svetlo. Otočný gombík umožňuje plynulé nastavenie od tmavej po svetlu medzi 0,1 – 2,0 s s pripojiteľným efektom stmievania. (str. 6 & č. II).
- Efekt stmievania/Twilight.** Plynulý prechod od tmavej k svetlému efektu stmievania „Twilight“ poskytuje ešte lepšiu ochranu očí pred únavou a podráždením pri opätovne zhlajúcich objektoch a poskytuje uko čas, ktorý potrebujete, aby si zvyklo na jas. (str. 6 & č. II).
- PQZOR:** Pre rýchle stiahnutie zvärania nedávajte tlačidlo do oblasti Twilight. Pre rýchle stiahnutie sa najlepšími bodmi „tack“ s minimálnym oskenorením otvorenia.
- Režim brúsenia.** Stlačením gombíka úroveň ochrany preprete kazetu do režimu brúsenia. V tomto režime je kazeta deaktivovaná a zostane na 10 minút v svetlom stave. Aktivovaný spánkový režim

- možné zvonku rozpoznáť na modro blikajúcej LED dióde a vnútri v dôsledku reflexie na vystupujúcom skle prilby. Ak chcete režim brúsenia deaktivovať, stlačte gombík úroveň ochrany znova. (str. 7 & č. V)
- Citlivosť:** S tlačidlom Citlivosť sa citlivosť svetla nastavuje podľa zväracieho oblúka a okolitého svetla. V oblasti „Super High“ sa môže dosiahnuť maximálna svetelná citlivosť. (str. 6 & č. I).
  - Senzory.** Táto zväracia prilba disponuje 5 senzormi. 4 senzory slúžia na detekciu zväracieho svetla a 1 senzor je zodpovedný za detekciu intenzity svetla (automatický režim) a novú funkciu Stay-Dark.

## Čistenie a dezinfekcia

Kazetu a predné sklo je nutné pravidelne čistiť použitím jemnej látky. Nepoužívajte žiadne silné alebo abrazívne čistiace prostriedky a alkohol. Poškriabane alebo poškodené sklo sa musí vymeniť.

## Skladovanie

Zväracia prilba sa musí skladovať pri príbovej teplote a nízkej vlhkosti. Skladovanie prilby v pôvodnom obale predži životnosť batérií. Na predĺženie životnosti akumulátora skladujte prilbu ako svetlú.

## Výmena predného skla (s. 4 &amp; č. 4)

Pri výmene upevňovacieho disku je potrebná opatnosť. Nedeformujte prilbu, pretože inak sa môže poškodiť zvärací filter.

- Vystupujúce sklo sa môže uvoľniť a vytiahnuť potiahnutím spomy smerom dozadu k zvonku zvierajú.
- Nové vystupujúce sklo zaveste do bočnej svorky. Vystupujúce sklo napnite k druhej bočnej svorky a nechajte ho zaschnúť. Táto manipulácia si vyžaduje trochu tlaku, aby tesnenie na vystupujúcom skle ukazovalo želaný účinok.

## Akumulátor/proces nabíjania (str. 4 &amp; č. 1)

Prilba disponuje vysokou kapacitným litium-polymérovým (LiPo) akumulátorom. Pred prvým použitím nabite úplne akumulátor pomocou dodaného Micro-USB kábla na bežnom USB konektore (nie je súčasťou dodávky). Po nabití sa musí Micro-USB zdierka na prilbe chrániť pred prachom a špinou pomocou ochranných krytiek. Akumulátor sa nabija tiež cez solárny článok z externých zdrojov (spropné svetlo, zväracie svetlo). Pri častom používaní sa musí akumulátor nabíjať veľmi zriedka. Odporúča sa nechať prilbu kompletné nabiť každých 6 mesiacov. V prípade, že je akumulátor prázdny, cca 15 minút nabíjania postačuje na prevádzkovú dobu cca 8 h.

Stav nabíjania: 1) Červené blikanie: Akumulátor je takmer prázdny (bezodkladné nabíjanie)

2) Oranžové svietenie: Akumulátor sa nabija

3) Zelené svietenie: Akumulátor je úplne nabitý

Keď je prilba pri zapálení zväracieho oblúka nemala vieda stavnú, skontrolujte, prosím, stav nabíjania (stlačte tlačidlo oskenorenia, keď LED dióda vieda nabíjka modro, je akumulátor úplne vyprázdnený). AAK kazeta s ochrannou clonou nefunguje správne napriek nabitú akumulátora, kontaktujte vášho oficiálneho predajcu. Poškodený akumulátor môže vymeniť výrobca alebo certifikované servisné centrum.

## Riešenie problémov

## Kazeta sa nastavuje

- Nastavte citlivosť (str. 6 & č. I)
- Vycistite snímače alebo predné sklo
- Deaktivujte režim brúsenia (str. 7 & č. 5)
- Vypnutie času oskenorenia – pri rýchlym stehovaní prepnutie na „Tack“ (str. 6 & č. II)
- Nabite akumulátora (str. 4 & č. 1)

## Úroveň ochrany príliš svetlá

- Zvoľte v manuálnom režime vyšší stupeň ochrany (str. 7 & č. IV)
- V automatickom režime vytlačte na +1 alebo +2 sa opäť (str. 7 & č. III)
- Vymeňte sklo predného krytu (str. 8 & č. 4)

## Úroveň ochrany príliš tmavá

- Zvoľte v manuálnom režime nižší stupeň ochrany (str. 7 & č. IV)
- V automatickom režime vytlačte na -1 alebo -2 sa opäť (str. 7 & č. III)

## Kazeta bliká

- Upravte pozíciu vypínača oskenorenia na postupe zvärania (str. 6 & č. II)
- Regulator citlivosti prispôbte na metódu zvärania (str. 6 & č. I)
- Nabite akumulátora (str. 4 & č. 1)

## Slabý výhľad

- Vycistite predné sklo alebo kazetu → Zvyšte okolité osvetlenie
- V manuálnom režime prispôbte stupeň ochrany na metódu zvärania (str. 7 & č. IV)
- V automatickom režime prispôbte korektúru stupňa ochrany na metódu zvärania (str. 7 & č. III)

## Zväracia prilba sa posúva

- Nastavte alebo dotiahnite hlavový popruh (str. 5 & 3a-3c)

## Špecifikácie (Vyhrazujeme si právo vykonať technické zmeny)

Úroveň ochrany	auto mode: 2 (režim osvetlenia) manual mode: 2 (režim osvetlenia)	4 < 12 (režim tmy) 7 - 12 (režim tmy)
Ochrana UV/IR	Maximálna ochrana v režimoch svetlo a tma	
Doba prepnutia z režimu svetlo do režimu tma	90µs (23°C / 73°F) 70µs (55°C / 131°F)	
Doba prepnutia z režimu tma do režimu svetlo	0,1 - 2,0 s „Twilight Function“	
Elektrické napájanie	Solárne články	
Hmotnosť	Non PAPR: 550 g / 18.695 oz PAPR: 750 g / 25.75 oz	
Prevádzková teplota	-10°C - 55°C / 14°F - 131°F	
Teplota skladovania	-20°C - 70°C / 4°F - 158°F	
Klasifikácia podľa EN379	Optická trieda = 1 Homogenita = 1 Rozptyl svetla = 1 Zvislosť zorného uhla = 2	
Normy	CE, EAC, ANIS, AS/NZS, complies with CSA, pr ISO 15321 "M1G"	
Ďalšie označenia pre verziu PAPR (notifikovaný orgán CE1024)	EN12941 (TH3 v kombinácii s 30000ie3000X, TH2 pre verzie s prílbou a 3000ie3000X) EN14534 (Class 3B v kombinácii s supplierair)	

## Vyhľadanie zhode

Pozri internetovú adresu na poslednej strane.

## Právne informácie

Tento dokument zodpovedá požiadavkám nariadenia EÚ 2016/425, bod 1.4 prílohy II.

## Menované miesto

Detailné informácie pozri poslednú stranu.

## Uvod

Čelada za varjenje je pokrivalo za glavo, ki služi pri določenem varjenju za zaščito oči, obraza in vratu pred opeklinami, UV svetlobo, iskrami, infrardečo svetlobo in vročino. Čelada je sestavljena iz več delov (glej seznam nadomestnih delov). Samodejni filter za varjenje kombinira pasivni UV in pasivni IR filter z aktivnim filtrom, čigar prepustnost svetlobe je v vidnem območju spektra odvisna od svetlosti varilnega oblaka. Prepustnost svetlobe samodejnega filtra za varjenje ima visoko začetno vrednost (svetlo). Po vklopu varilnega oblaka in v definiranem reakcijskem času se spremeni prepustnost svetlobe filtra na nižjo vrednost (temno). Odvisno od modela, se lahko čelada kombinira z zaščitno čelado in/ali PAPR-sistemom (Powered Air Purifying Respirator).

## Varnostna navodila

Pred uporabo čelade preberite navodila za uporabo čelade. Preverite, če je čelna leča pravilno nameščena. Če napak ni možno popraviti, je treba prenehati z uporabo kasete. Za nadaljnje informacije se prosim obrnite na vašega uradnega prodajalca.

## Previdnostni ukrepi & omejitev varnosti / tveganja

Med varjenjem se sproščata toplota in svetlo, ki lahko povzročita poškodbo oči in kože. Za izdelek štiti oči in obraz. Men nošenjem čelade so vaše oči že zaščitene pred ultravijoličnim in infrardečim sevanjem, ne glede na faktor zaščite. Za zaščito ostalih delov telesa nosite ustrezno zaščitno obleko. V nekaterih primerih lahko pri določenih osebah delci in med varjenjem sproščene substance povzročijo alergične kožne reakcije. Materiali, ki pridejo v stik s kožo, lahko pri občutljivih osebah povzročijo alergične reakcije. Varnostna varilna čelada se se sme uporabljati le za varjenje in brušenje, ne pa za druga dela. Opri le jambo za uporabo varilne čelade v drugačne namene od predpisanih ter za neupoštevane navodil za uporabo. Priliditev lepila ali podobne čelade ni dovoljena.

Čelada je primerna za vse vrste postopke, razen zalasersko varjenje. Prosim, upoštevajte priporočeni nivo zaščite na pokrovu v skladu z EN169.

Proizvajalec ne prevzema nobene odgovornosti, če ne uporabljate čelade za varjenje kot je predvideno ali ne skladno z navodilom za uporabo. Čelada ne zamenja zaščitne čelade. Odvisno od modela, lahko čelada kombinirate z zaščitno čelado. Zaradi konstrukcijskih lastnosti lahko čelada omeji vidno polje (ni možen pogled na stran brez obratovanja glave) in zaradi prepustnosti svetlobe samodejnega zatemnitvenega filtra omogoči zaznavanje barv. Zaradi tega morda ne vidite signalnih luči ali opozorilnih znakov. Poleg tega obstaja nevarnost udarcev zaradi večjega obsega (glava s čelado). Čelada tudi zmanjša občutek za sluh in toploto.

Opozorilo: Za celotno označevanje varnostnega razreda čelade je vedno odločilno najnižja od vseh uporabljenih komponent. Za uporabo pri ekstremnih temperaturah bodite pozorni na ustrezno oznako: FT, BT ali AT. Če nosite očala, se lahko udarci prenesejo neposredno iz čelade v glavo.

## Barnvi pojavi

Za zagotavljanje večjega udobja in varnosti je s to varilno čelado mogoče zaznavati barve.

## Stanje pripravljenoosti

Čelada za varjenje ima funkcijo samodejnega izklopa, ki podaljša življenjsko dobo baterije. Če v pribl. 10 minutah tipalo zazna manj kot 1 luks svetlobe, se čelada samodejno izklopi. Za ponovni vklop je treba čelado za kratek čas izpostaviti dnevni svetlobi. Če se čelada ne vklopi znova ali ne zatemni ob vžigu varilnega oblaka, morate znova napolniti baterijo.

## Jamstvo in odgovornost

Garancijska določila prosim preberite v podatkih nacionalne prodajne organizacije. Dodatne informacije o tem dobite pri svojem avtoriziranem strokovnem prodajalcu. V primeru poškodb zaradi neustrezne uporabe, nedovoljenih posegov ali uporabe, ki jo proizvajalec ni predvidel, odpade garancija in jamstvo.

## rok uporabe

Rok uporabe varilne čelade je neomejen. Izdelek se lahko uporablja, dokler se ne pojavijo vidne ali nevidne poškodbe oziroma tako dolgo, dokler se na izdelku ne pojavijo funkcionalne težave.

## Način uporabe (Quick Start Guide str. 4-5 / Functions str. 6-7)

Pravilna nastavitve naglavnega traku je pri tem izdelku zelo pomembna, saj je le s pravilno nastavitvijo naglavnega traku mogoče zagotoviti prednosti velikega vidnega polja.

- Čelni trak.** Prilagodite zgornji čelni trak na velikost vaše glave. Pritisnite zobati gumb in ga obrnite dokler čelni trak varno ne sede, vendar brez stiskanja. (str. 5, št. 3a)
- Razdalja med očmi in kotom čelade.** S sprostitvijo zaklepnih gumbov, je možno nastaviti razdaljo med kaseto in očmi. Čelado namestite čim bližje očem (bližje bo kasete zaščite pred bleščanjem očem, večje bo vidno polje). Namestite obe strani enako in ne nagibajte. Potem ponovno pričvrstite zaklepnji gumb. (str. 5, št. 3b)
- Nagib čelade (zunanjg) nagib.** Nagib čelade je mogoče prilagoditi z vrtiljnim gumbo. Nagib nastavite tako, da se nos ne bo dotaknil izreza za nos. Previdno preverite, da se školjka čelade tudi pri kimanju ne bo dotaknila nosa (za zaščito nosu uporabite priloženo nosno blazinicco). (str. 5, št. 3c)
- Samodejni/ročni način delovanja.** Dršno stikalo se uporablja za nastavitve nivoja zaščite. V samodejnem načinu se nivo zaščite nastavi samodejno od intenzivnosti svetlobnega oblaka s pomočjo senzorjev (standard EN 379:2003). V ročnem načinu se nivo zaščite nastavi z vrtenjem gumba (str. 7, št. III + IV).
- Nivo zaščite. Ročni način:** V ročnem načinu je mogoče z vrtenjem regulatorja zaščitnih stopenj izbrati med zaščitnimi stopnjami 8 do 13. (Korektura zaščitne stopnje je v ročnem načinu izklopljena.) (str. 7 št. IV)
- Samodejni način:** V samodejnem načinu "auto" se stopnja zaščite samodejno prilagodi in ustreza stopnji zaščite 4 > 13 v skladu s standardom EN 379, ko je vrtiljvi gumb v položaju "N". (Ne glede na korekturo nastavite nivo zaščite nastaviti manjše ali večje stopnje zaščite od absolutne minimalne in maksimalne stopnje zaščite, ki znašata 4 oziroma 13.) (str. 7 št. III)
- Začetno stikalo.** Začetno stikalo (Delay) je: 6) mogoča izbiro začetne zakasnitve med temo in svetlobo. Vrtiljvi gumb omogoča brezstopensko nastavitve med temo in svetlim med 0,1 in 2,0 s dodatnim zatemnitvenim učinkom. (str. 6 št. II).
- Zatemnitveni učinek "twilight".** Tekoči prehod s temnega na svetlo "twilight" omogoča še boljše zaščito pred utrujenostjo in draženjem oči zaradi predmetov z naknadnim žarjenjem, saj imajo oči čas, da se privadijo na svetlost. (str. 6 št. II)  
POZOR: Za hitro spenjalno varjenje vrtiljnega gumba ne nastavljajte v območje za zatemnitveni učinek. Najbolj primerno je območje spenjanja "l" z minimalnim zamikom odpiranja.
- Način brušenja.** Pritisnite gumb za nivo zaščite in preklopite kaseto v način brušenje. V tem načinu je kasete deaktivirana in ostane 10 minut v stanju za svetel položaj. Aktiviran brusilni način je mogoče od zunaj prepoznati po utrljanju modre LED, od znotraj pa z odsevom na srednjem stevku čelade.

Za dekatiranje načina brušenja pritisnite gumb za nivo zaščite. Po 10 minutah se način brušenja samodejno ponastavi. (str. 6 št. V)

- Občutljivost.** S tipko za občutljivost se občutljivost na svetlobo prilagodi glede na varilni oblok in svetlobo okolice. Vrednost nastavitve "Super High" je privzeta nastavitve občutljivosti. Prilagodite jo lahko z obratovanjem gumba. Območje "Super High" je območje zelo visoke svetlobne občutljivosti. (str. 6 št. I)

- Tipala.** Ta varilna čelada ima 5 tipal. 4 tipala se uporabljajo za zaznavanje varilne svetlobe in 1 tipalo za zaznavanje intenzivnosti svetlobe (samodejni način) in nove funkcije Stay-Dark.

## Čiščenje

Kaseto in čelno lečo je treba redno čistiti z mehko krpo. Ni dovoljena uporaba močnih čistilnih sredstev, alkohola ali abrazivnih čistilnih sredstev. Opraskane in poškodovane leče je treba zamenjati.

## Hramba

Varilna čelada je treba hraniti pri sobni temperaturi in na nizki vlažnosti. Hramba čelade v originalni embalaži poveča življenjsko dobo baterije. Čelado hranite na svetlem mestu, saj boeste tako podaljšali življenjsko dobo baterije.

## Zamenjava čelne leče (str. 4 št. 4)

Pri menjavi priključne plošče je potrebna previdnost. Čelade ne deformirajte, ker se lahko v nasprotnem primeru poškoduje filter za varjenje.

- Sprejnite steklo lahko sprostite iz držala, tako da jeziček ob strani povlečete nazaj, in ga snamete.
- Novo sprejdeno steklo obestite v stransko sponko. Sprejdeno steklo vrnite okrog druge strani sponke, da zasloki. Pri tem je treba uporabiti pritisk, da bo tesnilo na srednjem stevku imelo zeleni učinek.

## Zamenjava baterij (str. 4 št. 1)

Čelada ima visokozmogljivo litij-polimerno (LiPo) baterijo. Baterijo pred prvo uporabo do konca napolnite s priloženim Micro-USB kablom na običajnem USB-vhodu (ni del obsega dobave). Po polnjenju je treba Micro-USB-vhod na čeladi z zaščitnim pokrovčkom zaščiti pred prahom in umazanijo. Baterija se preko solarne celice polni tudi z zunanjim vrvom svetlobe (stropna osvetljava, varilna svetloba). Pri pogosti uporabi je treba baterijo zelo redko polniti. Priporočamo, da čelado do konca napolnite vsakih 6 mesecev.

Če je baterija prazna, je za čas uporabe pribl. 8 ur dovolj polnjenje pribl. 15 minut.

Stanje polnjenja: 1) Utrupa rdeče: baterija je skoraj prazna (takoj napolniti)

2) Svetlo oranžno: baterija se polni

3) Svetlo zeleno: baterija je do konca napolnjena

Če se LED ob vžigu varilnega oblaka več ne zatemni, preverite stanje napoljenosti (pritisnite drsni gumb; ko LED več ne utrupa modro, je baterija do konca izpraznjena). Če kasete kljub napolnjenim baterijam ne deluje pravilno, se obrnite na vašega uradnega prodajalca.

Pokvarjeno baterijo lahko proizvajalec ali certificiran servisni center zamenja.

## Iskanje naak

### Kasete ne potegni

→ Nastavitev občutljivosti (str. 6 št. I)

→ Očistite senzorje ali čelno lečo

→ Deaktiviranje načina brušenja (str. 7 št. 5)

→ Izklopite zamki odpiranja – pri hitrem spenjanju preklopite na "lack" (str. 6, št. II).

→ Napolnite baterijo (str. 4, št. 1).

### Nivo zaščite je preveč svetel

→ V ročnem načinu izberite višjo stopnjo zaščite. (str. 7 št. IV)

→ V avtomatskem režimu vytlačanja na +1 alebo +2 sa opýtat' (str. 7 št. III)

→ Zamenjava čelne leče (str. 4 št. 4)

### Nivo zaščite je preveč temen

→ V ročnem načinu izberite višjo stopnjo zaščite. (str. 7 št. IV)

→ V avtomatskem režimu vytlačanja na -1 alebo -2 sa opýtat' (str. 7 št. III)

### Motnje na kaseti

→ Položaj stikala zakasnitve prilagodite glede na vrsto varilnega procesa. (str. 6 št. II)

→ Regulator občutljivosti prilagodite postopku varjenja. (str. 6 št. I)

→ Napolnite baterijo (str. 4, št. 1).

### Slaba vidljivost

→ Očistite čelno lečo ali kaseto → Pojavčajte svetlobo okolice

→ Stopnjo zaščite v ročnem načinu prilagodite postopku varjenja. (str. 7 št. IV)

→ Korekturo zaščitne stopnje v samodejnem načinu prilagodite postopku varjenja. (str. 7 št. III)

### Zdrsi varilne čelade

→ Prilagodite/zategnite čelni trak (str. 5 št. 3a-3c)

### Podatki (Priidržujte si pravico do tehničnih sprememb)

Nivo zaščite	auto mode: 2 (svetel način) manual mode: 2 (svetel način)	4 < 12 (temen način) 7 - 12 (temen način)
UV/IR zaščita	Največja stopnja svetlega in temnega načina	
Čas preklopa iz svetlobe v temo	90us (23°C / 73°F) 70us (65°C / 131°F)	
Čas preklopa iz svetlobe v temo	0.1 - 2.0s * "Twilight Function"	
Napajanje	Sončne celice	
teža	Non PAPR: 550 g / 18.695 oz PAPR: 750 g / 26.75 oz	
Delovna temperatura	-10°C – 55°C / 14°F – 131°F	
Temperatura skladiščenja	-20°C – 70°C / 4°F – 158°F	
Klasifikacija po EN379	Optični razred = 1 Homogenizirano = 1 Razpršitev svetlobe = 1 Odvisnost od vidnega kota = 2	
Standarti	CE, EAC, ANSI, AS/NZS, complies with CSA, pr ISO 16321 *WIG+	
Dodatne oznake za različico PAPR (priglašeni organ CE1024)	EN12941 (TH3 v kombinaciji z e3000/e3000X, TH2 za različice s hardhat in e3000/e3000X) EN14594 (Class 3B v kombinaciji z e-supplier)	

### Izjava o skladnosti

Glej spletni naslov na zadnji strani.

### Pravne informacije

Ta dokument ustrezno zahtevam EU uredbe 2016/425 točka 1.4 priloge II.

### Imenovan organ

Za natančne informacije glej zadnjo stran.



## Introducere

Cașca pentru sudură reprezintă un tip de echipament folosit la efectuarea anumitor lucrări de sudură și servește la protecția ochilor, feței și gâtului împotriva arsurilor, luminii ultraviolete, scânteilor, luminii infraroșii și căldurii. Casca are mai multe părți componente (vezi lista cu piesele de schimb). Filtrul de sudură automat este format dintr-un filtru pasiv UV și un filtru pasiv IR în combinație cu un filtru activ a cărui luminozitate variază în spectrul vizibil în funcție de radiația arcului de sudură. Nivelul de luminozitate a filtrului de sudură automat are o valoare inițială ridicată (lumină). La apariția arcului de sudură și într-un interval de comutare predefinit, luminozitatea filtrului trece la o valoare inferioară (Intunec). În funcție de model, casca de sudură poate fi utilizată împreună cu o mască de protecție și/sau cu un sistem de respirație PAPR (sistem de respirație electric cu funcție de purificare a aerului).

## Instrucțiuni de siguranță

Vă rugăm să citiți instrucțiunile de utilizare înainte de a folosi casca. Verificați ca lentila de acoperire față să fie corect pusă. Dacă nu pot eliminate erorile, trebuie să nu mai folosiți cartușul. Pentru informații suplimentare, contactați distribuitorul autorizat.

## Restricții/riscuri la măsurile de precauție și protecție

În timpul procesului de sudare se degajă căldură și radiații care pot cauza leziuni ale ochilor și pielii. Acest produs oferă protecție ochilor și feței. Când purtați casca, ochii sunt deja protejați la radiațiile ultraviolete și infraroșii indiferent de nivelul de umbră. Pentru a vă proteja restul corpului, trebuie să purtați îmbrăcăminte de protecție adecvată. În anumite situații particulele și substanțele eliberate în timpul procesului de sudare pot genera la persoanele cu anumite predispoziții reacții alergice ale pielii. Materiale care vin în contact cu pielea pot cauza reacții alergice la persoanele sensibile la astfel de reacții. Casca de protecție pentru sudură trebuie folosită numai la sudură sau polizare și nu pentru alte aplicații. Opriți nu își asumă nici o responsabilitate în situații în care casca de sudură este folosită în alte scopuri decât cele precizate sau dacă instrucțiunile de utilizare nu sunt respectate. Nu este permisă fixarea lipiciului sau similară cu casca. Casca este adecvată pentru toate procedurile de sudare oțel, cu excepția sudurii cu laser. Vă rugăm să luați la cunoștință nivelul de protecție recomandat în concordanță cu EN169 de pe copertă. Fabricantul nu își asumă răspunderea în cazul în care casca de sudură nu este folosită în scopul destinat sau cu nerespectarea instrucțiunilor de utilizare. Casca de sudură nu înlocuiește casca de protecție. În funcție de model, casca poate utiliza împreună cu o mască de protecție. Caracteristicile constructive ale căștii poate afecta câmpul vizual (vederea periferică nu este posibilă fără rotirea capului) iar luminozitatea filtrului cu auto-intunecare poate afecta percepția culorilor. Astfel, este posibil ca semnalele luminoase sau indicatoarele de avertizare să nu poată fi văzute. În plus, apare riscul de lovire din cauza circumsferinței mai mari (cap + cască). De asemenea, casca diminuează percepția auditivă și termică. Avertisment: pentru marcare generală a clasei de siguranță a căștii, cea mai mică dintre toate componentele utilizate este întotdeauna decisivă. Pentru utilizare la temperaturi extreme, accoziți atenție etichetării corespunzătoare: FT, BT sau AT. Când purtați ochelari, șoricurile pot fi transferate direct de la cască la cap.

## Percepția culorilor

Pentru confort și siguranță sporite, prin această mască de sudură puteți percepe culorile.

## Mod stare de așteptare

Masca de sudură dispune de o funcție automată de deconectare, care mărește durata de viață a acumulatorului. Dacă pentru o durată de cca 10 min. senzorul detectează o lumină sub 1 Lux, masca se deconectează automat. Pentru repornire, masca trebuie depusă scurt la lumină zăbur. În cazul în care masca nu se mai poate activa sau dacă, la apăsarea arcului de sudură nu se mai întunecă, trebuie să reîncărcați acumulatorul.

## Garanții și responsabilitate

Termenii de garanție se află în instrucțiunile de vânzare date de autoritatea competentă din țara producătorului. Pentru mai multe detalii, luați legătura cu distribuitorul autorizat. În cazul deteriorărilor provocate de utilizări necorespunzătoare, intervenții neautorizate sau utilizări neindicite de către producător, garanția și răspunderea se anulează. **Mod de utilizare (Quick Start Guide p. 4-5 / Functions p. 6-7)** Reglarea corectă a benzii pentru cap este foarte importantă în cazul acestui produs, deoarece numai o reglare corectă a benzii pentru cap va permite beneficierea de avantajele câmpului vizual extins.

1. **Banda pentru cap.** Ajustați banda superioară la mărimea capului dumneavoastră. Apăsăți butonul cu clichet și rotiți până când banda pentru cap este prinsă în siguranță, dar fără a exercita presiune. (p. 5 nr. 3a).

2. **Distanța de la ochi și unghiul căștii.** Prin eliberarea butoanelor de blocare (p. 2-3), distanța dintre cartuș și ochi poate fi ajustată. Poziționați masca cât mai aproape posibil de ochi (cu cât casca de protecție este mai apropiată de ochi, cu atât câmpul vizual este mai mare). Ajustați amândouă părțile în mod egal și nu bruscați. Apoi strângeți din nou butoanele de blocare. Unghiul căștii poate fi reglat prin butonul rotativ. (p. 5 nr. 3b)

3. **Încălzirea măștii (buton excentric)** Încălzirea măștii se poate ajusta prin intermediul butonului rotativ. Reglați înclinarea în așa fel încât nasul să nu atingă zona de acoperire pentru nas. Testați cu grijă ca nici atunci când înclinați capul, carcasa măștii să nu atingă nasul (utilizați protecția furnizată împreună cu masca pentru a vă proteja nasul). (p. 5 nr. 3c).

4. **Mod de operare automat manual.** Comutatorul glisant este folosit pentru a seta modul de reglare a nivelului de protecție. În modul automat, nivelul de protecție este ajustat automat la intensitatea luminii arcului de către senzori (standard EN 379:2003). În modul manual, nivelul de protecție poate fi setat prin rotirea butonului (p. 7 nr. III + IV).

5. **Nivelul de protecție. Modul Manual:** În modul „Manual”, prin rotirea regulatorului de trepte se pot selecta trepte de la 8 până la 13. (În modul Manual, corecția treptelor de protecție este dezactivată) (p. 7 nr. IV)

**Modul Auto:** În modul „Auto”, treapta de protecție este adaptată automat și corespunde cu treapta de protecție 4 > 13 conform normei EN 379, atunci când butonul rotativ se află în poziția „N”. (unde minimul și maximal absolut, deci treapta de protecție 4 respectiv 13 nu pot fi neatinse respectiv depășite, indiferent de reglarea de corecție). (p. 7 nr. III)

6. **Înteruptor pentru deschidere.** Înteruptorul pentru deschidere (Delay) (p. 6) permite selectarea unui interval de timp de deschidere de la opac la clar. Butonul rotativ permite o reglare fără trepte de la închis la deschis între 0,1 - 2,0 s cu efect de crepuscul. (p. 6 nr. II)

7. **Efect de crepuscul / Twilight.** Trezirea lină de la închis la deschis a efectului de crepuscul „Twilight” oferă o și mai bună protecție a ochilor împotriva oboselii și iritației în cazul obiectelor care ard după prelucrare și oferă ochiului timpul necesar pentru a se obișnui cu lumina. (p. 6 nr. II)

ATENȚIE: Pentru sudur de prindere rapidă, nu apăsați butonul rotativ în zona Twilight. Cea mai potrivită este zona de prindere „tack” cu temporizare minimă a deschiderii.

8. **Mod pentru polizare.** Apăsăți butonul de nivel de protecție pentru a comuta cartușul la modul pentru polizare. În acest mod, caseta este dezactivată și rămâne timp de 10 minute în stare deschisă. Modul de polizare poate fi identificate din exterior după LED-ul care luminează albastru intermitent și din interior după reflexia de pe placa acoperitoare a măștii. Pentru a dezactiva modul pentru polizare, apăsați din nou butonul de nivel de protecție. După 10 minute, modul pentru polizare este resetat în mod automat. (p. 7 nr. V)

9. **Sensibilitate.** Cu ajutorul butonului de sensibilitate, sensibilitatea la lumină este reglată în funcție de arcul de sudură și de lumina ambientală. În zona „Superridic” se poate realiza o sensibilitate maximă la lumină. (p. 6 nr. I).

10. **Senzori.** Această mască de sudură dispune de 5 senzori. 4 senzori au rolul de a detecta lumina de sudură și 1 senzor este responsabil pentru detectarea intensității luminii (mod Automat) și a noii funcții Stay-Dark.

## Curățarea și dezinfecțarea

Cartușul și lentila lentila de acoperire față trebuie curățate periodic cu o lavetă moale. Nu trebuie folosiți agenți puternici de curățare, alcool sau agenți de curățare abrazivi. Lentilele zgărite sau deteriorate trebuie înlocuite.

## Depozitare

Casca de sudură trebuie depozitată la temperatura camerei și la umiditate joasă. Depozitarea căștii în ambalajul original va crește durata de viață funcțională a bateriilor. Pentru a prelungi durata de viață a acumulatorului, depozitați masca într-un loc întunecat.

## Înlocuirea lentilei de acoperire față (p. 4 nr. 4)

Când schimbăți discul atașabil, este necesară precauție. Nu deformați casca, deoarece filtrul de sudură poate fi deteriorat.

- Placa acoperitoare poate fi slăbită și scoasă din prindere prin tragerea de ecila de pe lateral.
- Prindeți noua placă acoperitoare de un clips lateral. Tensionați placa acoperitoare înspire cel de la-al doilea clips lateral și fixați-o. După această manevră este nevoie de o presiune mai mare, care gașnita de pe placa acoperitoare să funcționeze corespunzător.

## Înlocuirea bateriilor (p. 4 nr. 1)

Masca dispune de un acumulator litiu-polymer (LiPo) de înaltă performanță. Încărcător complet acumulatorului înainte de prima utilizare cu ajutorul cablului Micro-USB furnizat, la un ștecher USB uzual (nu este inclus în pachetul de livrare). După încărcare, mutați Micro-USB de pe mască trebuie protejată cu ajutorul clapetei de protecție împotriva prafului și murdăriei. Acumulatorul se încarcă și prin intermediul celuiui solare, de la surse externe de lumină (lumina din țanare, lumina de sudură). În cazul utilizării frecvente, acumulatorul trebuie încărcat foarte rar. Se recomandă o încărcare completă a măștii la fiecare 6 luni. În cazul în care acumulatorul este gol, o încărcare de cca 15 minute este suficientă pentru o durată de funcționare de cca 8 ore.

## Starea încărcării:

- Iluminare roșie intermitentă: acumulatorul este aproape gol (încărcări mediat)
- Iluminare portocalie intermitentă: acumulatorul se încarcă
- Iluminare verde: acumulatorul este complet încărcat

În cazul în care masca nu se mai întunecă la prinderea arcului de sudură, verificați starea de încărcare (apăsăți butonul pentru polizare, când LED-ul nu mai luminează albastru intermitent, acumulatorul este complet gol). În cazul în care caseta anti-obrire nu funcționează corect, chiar dacă bateriile au fost înlocuite corespunzător, contactați distribuitorul autorizat.

Bateria defectă poate fi înlocuită de către producător sau la un centru de service autorizat.

## Detectarea și remedierea defecțiunilor

### Cartușul nu se opaceștează

- Reglați sensibilitatea (p. 6 nr. I) → Curățați senzorii sau lentilele de acoperire din față
- Dezactivați modul pentru polizare (p. 7 nr. 5) → Încărcarea acumulatorului (p. 4 nr. 1)
- Decuplarea temporizării la deschidere -la prinderea rapidă, comutați pe „Tack” (p. 6 nr. II)

### Nivelul de protecție este prea clar

- Selectați în modul Manual o treaptă de protecție mai mare (p. 7 nr. IV)
- În dial modul automat, la +1 sau -2 cere (p. 7 nr. III) → Înlocuiți lentilele de acoperire față (p. 8 nr. 4)

### Nivelul de protecție este prea opac

- Selectați în modul Manual o treaptă de protecție mai mare (p. 7 nr. IV)
- În dial modul automat, la -1 sau -2 cere (p. 7 nr. III)

### Cartușul pălăie

- Reglați poziția comutatorului cu temporizare la procedura de sudare (p. 6 nr. II)
- Ajustați regulatorul de sensibilitate la procedul de sudură (p. 6 nr. I)
- Încărcarea acumulatorului (p. 4 nr. 1)

### Vizibilitate slabă

- Curățați lentilele de acoperire din față sau cartușul → Intensificați iluminarea ambientală
- Ajustați în modul Manual treapta de protecție la procedul de sudură (p. 7 nr. IV)
- Ajustați în modul Automat corecția treptelor de protecție la procedul de sudură (p. 7 nr. III)

## Casca de sudare alunăcă

Apăsăți /strângeți banda capului (p. 5 nr. 3a-3c)

## Specificații (Nu rezervăm dreptul de a face modificări tehnice)

Nivelul de protecție	auto mode: 2 (mod clar)	4-12 (mod opac)
	manual mode: 2 (mod clar)	7-12 (mod opac)
Protecție UV/IR	Protecție maximă la modurile clar și opac	
Tempul de comutare de la clar la opac	90us (23°C / 73°F) 70us (55°C / 131°F)	
Tempul de comutare de la opac la clar	0.1 - 2.0s cu „Twilight Function”	
Alimentarea cu energie	Celule solare	
Greutate	Non PAPR: 550 g / 18.6952oz PAPR: 750 g / 25.75oz	
Temperatura de utilizare	-10°C - 55°C / 14°F - 131°F	
Temperatura de depozitare	-20°C - 70°C / 4°F - 158°F	
Clasificarea conform EN379	Clasa opacă -1 Orogeneitate = 1 Dispersia luminii = 1 Dependentă de unghiul de vedere = 2	
Standarde	CE, EAC, ANSI, AS/NZS, complies with CSA, pr ISO 16321 /TWIG+	
Marcei suplimentar pentru versiunea PAPR (organism notificat CE1024)	EN12941 (TH13 în combinație cu e3000/e3000X, TH2 pentru versiunile cu hardhat și e3000/e3000X) EN14594 (Class 3B în combinație cu supplierii)	

## Declarația de conformitate

Vezi adresa de Internet de pe ultima pagină.

## Precizări legale

Documentul respectă cerințele reglementării UE nr. 425/2016, secțiunea 1.4 din Anexa II.

## Organismul notificat

Pentru informații detaliate, vezi ultima pagină.









## Введение

Маска для сварки - головной убор, служащий для проведения сварочных работ и защиты глаз, лица и шеи от ожогов, УФ-излучения, искр, инфракрасного излучения и температуры. Маска состоит из нескольких частей (см. перечень запчастей). Автоматический сварочный фильтр оснащен пассивным фильтром УФ-лучей и пассивным фильтром ИК излучения, а также активным фильтром, светопропускание которого варьируется в видимом диапазоне в зависимости от светоотдачи сварочной дуги. Светопропускание автоматического сварочного фильтра имеет высокий начальный коэффициент (осветленное состояние). После включения сварочной дуги светопропускание фильтра меняется в течение заданного времени отклика на низкий коэффициент (затемненное состояние). В зависимости от модели маску можно комбинировать с защитной каской и/или системой PAPR (электронной воздухоочистительной респиратор).

## Инструкции по безопасности

Перед использованием системы прочтите данную инструкцию по эксплуатации. Убедитесь, что внешние защитные линзы правильно установлены. Нельзя продолжать сварку, если светофильтр не работает. Более подробно информацию Вы получите у Вашего официального дилера.

## Меры предосторожности и защитные ограничения / риски

Вследствие тепло- и светоизлучения в процессе сварки возможно поражение органов зрения и кожных покровов. Данное изделие обеспечивает защиту глаз и лица. При использовании щита обеспечивается постоянная защита глаз от ультрафиолетового и инфракрасного излучения в процессе работы вне зависимости от установленной на нем степени затемнения. Для защиты других частей тела следует носить специальную защитную одежду. В некоторых случаях частицы и вещества, образующиеся в процессе сварки, и/или сам шиток сварщика могут вызвать аллергические реакции кожи у предрасположенных людей. Материал, который контактирует с кожей, может вызвать аллергическую реакцию у восприимчивых людей. Щиток сварщика подходить только для сварки и шлифовки, ни для каких других применений. В случае применения щита сварщика не по назначению или несоблюдения данных инструкции по эксплуатации компания Ortel ответственности не несет. Клейкий или аналогичный материал на шлем не допустается. Щиток подходит для выполнения всех стандартных сварочных работ за исключением лазерной сварки. Следуйте рекомендациям по выбору уровня затемнения светофильтра в соответствии с EN169, приведенные на обложке.

Производитель не несет ответственности за пользование сварочной маской не по назначению или не соблюдая руководство по пользованию. Маска не заменяет защитную каску. В зависимости от модели шлем можно комбинировать с защитной каской. По причине конструктивных особенностей (отсутствия видимости в сторону без поворота головы) и светопропускания автоматического затемняющего фильтра маска может влиять на восприятие цветовой гаммы. Вследствие этого рабочий может не увидеть сигнальные лампочки или аварийные индикаторы. Помимо этого, существует опасность удара по причине большого охвата головы (голова в маске). Какое-либо явление на восприятие тела заступает шлем. Предупреждение: для общей маркировки класса безопасности шлема, самый низкий из всех используемых компонентов всегда является решающим. Для использования при экстремальных температурах обратите внимание на соответствующую маркировку: FT, VT или AT. При ношении очков могут передаваться непосредственно от шлема к головам.

## Цветопередача

Для обеспечения комфорта и безопасности маска точно передает весь цветовой спектр.

## Режимы

Сварочная маска имеет функцию автоматического отключения, что увеличивает срок службы аккумулятора. Если в течение 10 минут на экран попадает меньше 1 люкса света, то маска автоматически отключается. Для того, чтобы маска снова включилась, ее необходимо на короткий срок подержать при солнечном свете. Если маска после этого автоматически не включается, или же не затемняется при зажимании сварочной дуги, то Вам следует зарядить аккумулятор.

## Гарантия и ответственность

Гарантийные обязательства указываются дилерским центром производителя в России. Более подробную информацию Вы можете получить у Вашего авторизованного дилера. В случае поломки, возникшей в результате ненадлежащего пользования, запрещенных операций или пользования вопреки указаниям производителя гарантия и материальная ответственность аннулируются.

## Срок службы

Сварочная маска не имеет срока годности. Она может использоваться до тех пор, пока не возникнут скрытые или видимые повреждения.

## Использование (Quick Start Guide p. 4-5 / Functions p. 6-7)

- Головные регулировщики** верхоуправлять по размеру головы. Нахитите поверните храповик, чтобы обеспечить плотное прилегание к голове, избегая при этом чрезмерного давления на голову. Правильная регулировка головы для этой модели крайне важна, потому что только его точная настройка позволяет использовать преимущества панорамного обзора. (стр. 5 № 3a)
- Расстояние до лица** При ослаблении фиксаторов оголовья возможна регулировка расстояния удаления щита от лица. Установите маску как можно ближе к глазам (чем ближе подходит к глазам светофильтр, тем больше будет угол обзора). С обеих сторон расстояние должно быть одинаковым, недопустимы перекосы. После регулировки затяните фиксирующие ручки. (стр. 5 № 3b)
- Наклон маски (регулировка экцентрика)** Наклон маски настраивается с помощью поворотного регулятора. Установите маску таким образом, чтобы нос не соприкасался с носом (под нос в маске). Осторожно попробуйте, чтобы даже при ивие корпцуси маси не соприкасался с носом (используйте приложенные подкладки для носа чтобы дополнительно его зашумить). (стр. 5 № 3c)
- Автоматический ручной режим** Кнопка переключения режимов используется для установки режима затемнения. В автоматическом режиме, уровень затемнения регулируется сенсорами автоматически в зависимости от интенсивности света дуги (стандарт EN 379:2003). В ручном режиме, уровень затемнения выставляется в ручную, вращением регулировочной ручки (стр. 7 № 1 + V).
- Уровень защиты** Ручной режим. В ручном режиме (панель) возможна регулировка затемнения светофильтра в диапазоне от 8 до 13 DIN. (Коррекция уровня защиты (+/-2) в этом режиме неактивна) (стр. 7 № IV)  
Автоматический режим. В автоматическом режиме (авто) регулировка уровня затемнения светофильтра происходит автоматически в диапазоне > 13 DIN согласно рекомендуемым значениям EN 379 (OCT 12.4.254-2013). Режим включен когда регулятор находится в положении "N". (независимо от коррекции уровня защиты (+/-2), абсолютный минимум и максимум затемнения лежат в пределах 4 и 13 DIN соответственно) (стр. 7 № III)
- Переключатель скорости выцветания** Скользящий переключатель (Delay) (стр. 6) позволяет изменять скорость переключения светофильтра из затемненного состояния в светлое. Поворотный регулятор дает возможность плавной регулировки настройки перехода из темного в светлое состояние в пределах 0,1 - 2,0 секунд, а также дополнительно подключаемой функцией "Выйти из сумрака" (стр. 6 № II).
- "Выйти из сумрака" / "Twilight" функция** "Выйти из сумрака" дает возможность плавного перехода из темного в светлое

состояние при прекращении сварки, но когда сварочный шов все еще продолжает ярко светиться, что обеспечивает дополнительную защиту глаз от усталости и раздражения. (стр. 6 № II).

- ВНИМАНИЕ!** При использовании запрещено использовать режим "Выйти из сумрака". В этом случае лучше всего использовать режим "task" с минимальной задержкой.
- Режим шлифовки** Нажатием кнопки выбора уровня затемнения светофильтр переводится в режим шлифовки / зачистки. В этом режиме светофильтр деактивируется и затемняется. Индикатором этого режима является индикация красной светодиодной внутри щита. Чтобы деактивировать режим шлифовки следует повторно нажать кнопку выбора уровня затемнения. (стр. 7 № V)
- Светочувствительность** С помощью кнопки чувствительности светочувствительность регулируется в зависимости от сварочной дуги и окружающей освещенности. Красная точка на шкале соответствует рекомендуемой установке чувствительности, подходящей для большинства случаев применения. В диапазоне Super Eyes High - Super High достигается максимальный уровень чувствительности. (стр. 6 № I)
- Сенсоры**. Данная сварочная маска обладает 6 сенсорами. 4 из них служат для обнаружения излучения от сварочной дуги, и 1 датчик служит для определения яркости (в автоматическом режиме) и так же отвечает за новую функцию "остаться темным".

## Чистка и дезинфекция

Щиток сварщика должен храниться при комнатной температуре и низкой влажности воздуха. Хранение щита в оригинальной упаковке продлит срок службы батареи. Чтобы продлить срок работы аккумулятора, храните маску в светлом помещении.

## Замена внешнего защитного стекла (стр. 4 № 4)

При замене прилегаемого внешнего стекла необходимо соблюдать осторожность. Не деформируйте шлем, так как в противном случае сварочный фильтр может быть поврежден. Для замены внешнего защитного стекла не необходимо за предусмотренные боковые язычки потянуть кольцо назад и в сторону. Новую линзу необходимо закрепить в одном из боковых зажимов. Линзу прижать и раскрутить до щелчка второго зажима. Это потребует немалой усилия чтобы уплотнить линзы плотно сам на свое место.

## Аккумуляторная батарея/зарядка (стр. 4 № 1)

Сварочная маска снабжена высокопроизводительной литий-полимерной аккумуляторной батареей. Перед первым использованием следует полностью зарядить аккумулятор с помощью кабеля в комплект Micro-USB кабеля. После зарядки различному зарядить полчком для предотвращения попадания пыли/грязи. А8 также может подзарядиться благодаря солнечным батареям из других источников (сварочная дуга, искусственное освещение). При частом использовании аккумулятора нужно зарядить очень редко. Рекомендуется полностью зарядить шлем каждые 6 месяцев. Если батарея разряжена, то потребуются всего 15 минут зарядки для безвредной работы 8 часов. Статус зарядки батареи:

- мигает красным: аккумулятор разряжен (необходима зарядка)
  - горит оранжевым: аккумулятор заряжается
  - горит зеленым: аккумулятор полностью заряжен
- Если при работе светофильтр не затемняется, то необходимо проверить уровень заряда батареи (нажать кнопку режима шлифовки: если световое не мигает, то батарея заряжена полностью). Если несмотря на зарядку самозатемняющаяся каска работает неправильно, обратитесь к Вашему официальному дилеру. Вышеуказан из строя батарею может заменить производитель или аккредитованный сервисный центр.

## Устранение неисправностей

### Светофильтр не затемняется

- Настроить режим чувствительности (стр. 6 № II) → Очистите сенсоры или внешнее защитное стекло
- Отключите защиту зрительности (стр. 7 № 5) → Зарядите аккумулятор (стр. 4 № 1)
- Отключение задержки при переходе из темного состояния в светлое: при сварке прихватками работать в режиме "task" (стр. 6 № 2)

### Уровень затемнения слишком светлый

- В ручном режиме выбрать более высокую степень затемнения (стр. 7 № IV)
- В автоматическом режиме регулировать ползунок +2 или +1 (стр. 7 № III)
- Заменить внешнее защитное стекло (стр. 8 № 4)

### Уровень затемнения слишком темный

- В ручном режиме выбрать более низкую степень затемнения (стр. 7 № IV)
- В автоматическом режиме регулировать ползунок -2 или -1 (стр. 7 № III)

### Светофильтр мигает

- Изменить положение переключателя скорости выцветания (стр. 6 № II)
- Настроить чувствительности (стр. 6 № II) → Зарядите аккумулятор (стр. 4 № 1)

### Плохая видимость через светофильтр

- Очистите внешнее защитное стекло или светофильтр
- В ручном режиме выбрать степень затемнения в зависимости от соответствия способу сварки (стр. 7 № IV)
- В автоматическом режиме выбрать коррекцию уровня защиты в соответствии способу сварки (стр. 7 № III)
- Увеличить окружающее освещение

### Щиток слезает

- Заново отрегулируйте оголовье (стр. 5 № 3a-3c)

## Технические спецификации (Оставляем за собой право на технические изменения)

Уровень защиты	автоматический режим: 2 (фильтр) категория	Ручной режим: 2 (фильтр) категория
Защита от УФ- и ИК-излучения	4 + 12 (эквивалент категория)	2 (фильтр) категория
Время срабатывания	Максимальная в светлом и затемненном состоянии 90 μs (23°C/73°F)	70 μs (55°C/131°F)
Время выцветания	Положение fast = 0,1 - 2,0 с эффект "Twilight Function"	
Элементы питания	Солнечные батареи, литиевая полимерная батарея	
Вес	Non PAPR: 55,50 g / 18.6952 oz PAPR: 79,90 g / 28.157 oz	
Температура использования	от -10 °C до +55 °C / 14 °F - 131 °F	
Температура хранения	от -20 °C до +70 °C / 4 °F - 158 °F	
Классификация по EN379	Оптический класс = 1	Расовый класс = 1 Зачистность от угла = 2
Сертификация	CE, EAC, ANSI, AS/NZS, compliance with CSA, pr. ISO 16321 "WIG"	
Дополнительная маркировка для версии PAPR (уполномоченный орган CE1024)	EN12941 (TH3 в соответствии с e3000/e3000X, TH2 для версий с защитным шлемом и e3000/e3000X) EN14594 (Class 3B в соответствии с supplier)	

## Сертификат Соответствия

См. адрес интернет-сайта на последней странице.

## Правовая ссылка

Настоящий документ удовлетворяет требованиям директивы ЕС 2016/425 Пункт 1.4, Приложение II.

## Упомянутый орган

Подробная информация на последней странице.



## Uvod

Šijem za zavarivanje je pokrov za glavu, koja kod određenih radova na zavarivanju služi kao zaštita za oči, lice i vrat od opeklina. UV-svjetla, iskra, infra-crvenog svjetla i vrućine. Šijem se sastoji iz više dijelova (vidi popis rezervnih dijelova). Automatski zavarivački filter kombinira pasivni UV filter i pasivni IR filter sa aktivnim filtrom, čije propuštanje svjetla u vidljivom području spektra varira ovisno o svjetlosnoj jačini zavarivačkog luka. Propuštanje svjetla automatskog zavarivačkog filtra ima visoku početnu vrijednost (svjetlo starije). Nakon uključivanja zavarivačkog luka i unutar definiranog vremena reakcije propuštanje svjetla filtra prelazi na nižu vrijednost (tamno stanje). Ovisno o modelu, šijem se može kombinirati sa zaštitnim šijemom / II sa sustavom PAPR (Powered Air Purifying Respirator).

## Signurnosne napomene

Prije upotrebe šijem pročitajte uputu za rukovanje. Provjerite pravilnu montažu staklenog nastavka. Ako se greške ne mogu odstraniti, onda se kasete za zaštitu od zaslijepljivanja više ne smije koristiti. Za ostale informacije s tim u vezi molimo da se obratite svom službenom trgovcu.

## Mjere predostrožnosti i ograničenja svjetlosti / rizici

Kod postupka zavarivanja osloboda se toplina i zračenje, što može dovesti do povreda očiju i kože. Ovaj proizvod pruža zaštitu za oči i lice. Vaše oči su kod nošenja šijema, neovisno o odabiru stupnja zaštite, uvijek zaštićene od ultra-violetnog i infracrvenog zračenja. Radi zaštite ostalih dijelova tijela dodatno je potrebno nositi odgovarajuće zaštitne odjele. Čestice i vatri, koje se oslobađaju postupkom zavarivanja, u nekim okolnostima kod odgovarajuće predisponiranih osoba mogu izazvati alergijske reakcije na koži. Kod osjetljivih osoba kontakt kože s dijelom za glavu može dovesti do alergijske reakcije. Zaštitni šijem za zavarivanje smije se koristiti samo za zavarivanje i brušenje i za nikakve druge primjene. Proizvođač ne preuzima nikakvu odgovornost, ako se šijem za zavarivanje ne koristi namjenski ili u suprotnosti s uputom za upotrebu. Pričvršćivanje Ijepila ili silikona na kacu nije dopušteno. Šijem je pogodan za sve običajne postupke zavarivanja, s izuzetkom plinog i laserskog zavarivanja. Molimo da obratite pažnju na preporučeni stupanj zaštite u skladu s EN169 na omotu.

Šijem nije zamjena za zaštitni šijem. Ovisno o modelu, šijem se može kombinirati sa zaštitnim šijemom. Šijem zbog konstrukcijskih svojstava može ograničiti vidno polje (bez vidljivog područja za strane bez okretanja glave), a zbog propuštanja svjetla automatskog filtra za zatamnjenja i percepciju boja. Zbog toga je moguće da se signala svjetla ili indikatora upozorenja ne mogu opaziti. Osim toga postoji opasnost od udaranja je zbog povećanog opsega (glava sa šijemom). Šijem osim toga smanjuje osjetljivost na toplinu. Upozorenje: Za sveukupno označavanje signurnosne klase kacice prebuda je uvijek najniža od svih korištenih komponenti. Za uporabu u ekstremnim temperaturama obratite pozornost na odgovarajuće oznake: FT, BT ili AT. Kad nosite naočale, udarci se mogu prenijeti izravno s kacice na glavu.

## Režim spavanja

Kaseta za zaštitu od zaslijepljivanja posjeduje automatsku funkciju isključivanja, koja produžuje vijek trajanja baterije. Ako kroz otprilike 10 min. na kasetu za zaštitu od zaslijepljivanja padne manje od 1 Luxa svjetla, onda se kasete za zaštitu od zaslijepljivanja automatski isključuju. Za ponovno uključivanje kasete solarne ćelije treba na kratko izložitih dnevnom svjetlu. Ako se kasete za zaštitu od zaslijepljivanja više ne može aktivirati ili ako kod paljenja zavarivačkog luka više ne može zatamniti, onda treba zamijeniti baterije.

## Jamstvo i odgovornost

Jamstvene odredbe možete pronaći u podacima nacionalne organizacije za prodaju od strane proizvođača. Ostale informacije s tim u vezi dobit ćete kod svog ovlaštenog specijaliziranog trgovca. Jamstvo se odnosi samo na greške u materijalu i izradi. U slučaju šteta, nastalih zbog nepravilne primjene, nedovoljnih zahvata ili zbog upotrebe, koje proizvođač nije predvidio, prestaje jamstvo i odgovornost. Odgovornost jamstvo prestaje i ako se koriste rezervni dijelovi, koje ne distribuira proizvođač.

## Očekivani vijek trajanja

Šijem za zavarivanje nema rok upotrebe. Proizvod se može koristiti sve dok ne dođe do vidljivih ili nevidljivih oštećenja ili smetnji u funkcioniranju.

## Primjena [Quick Start Guide str. 4-5] Functions str. 6-7)

Pravilna podešenost trake za glavu je kod ovog proizvoda vrlo važna, jer su prednosti velikog vidnog polja moguće samo u slučaju pravilne podešenost trake za glavu.

1. Traka za glavu Veličina glave/opseg. Prilagodite gornju prilagodbu traku veličini Vaše glave. Pritisnite gumb za zahvaćanje i okretanje ga, sve dok traka za glavu dobro ne nalegne, ali bez pritiska. Pazite da Vaše oči budu otprilike u sredini vidnog polja. (str. 5 br. 3a)
2. Razmak između očiju. Opuštanjem gumba za blokiranje podešava se razmak između očiju. Šijem pozicionirajte što bliže ispred očiju (što je kasete za zaštitu od zaslijepljivanja filtera očima, utoliko je veće vidno polje). Podestite obje strane jednako, bez zakretanja. Zatim ponovno pritegnite gumb za blokiranje. (str. 5 br. 3b)
3. Nagib šijema (gumb s ekscentrom) Nagib šijema se može prilagodovati pomoću okretanog gumba. Nagib podešite tako da nos ne dodiruje izrez za nos. Oprezno provjerite, da li kod kimanja glavom nos ne dodiruje jlsku šijema (za zaštitu svog nosa koristite isporučeni jastučić za nos). (str. 5 br. 3c)
4. Automatski / ručni režim rada. Kliznim prekidačem se može odabrati podešeni režim stupnja zaštite. U automatskom režimu se stupanj zaštite pomoću senzorike automatski prilagođava intenzitetu svjetlosnog luka (norma EN 379:2003). U ručnom režimu se stupanj zaštite može podešavati okretanjem gumba. (str. 7 br. III + IV)
5. Stupanj zaštite. Ručni režim: U režimu „Manual“ se okretanjem regulatora stupnja zaštite mogu birati stupnjevi zaštite od 8 do 13. (Korekcija stupnja zaštite je u ručnom režimu deaktivirana). (str. 7 br. IV) Automatski režim (Auto). U automatskom režimu „Auto“ stupanj zaštite se automatski prilagođava i odgovara stupnju zaštite 4 > 13 u skladu s normom EN 379, kad se okretni gumb nalazi u položaju „N“. Okretanjem gumba se automatski podešeni stupanj zaštite prema osobnoj preferenciji može korigirati za do dva stupnja zaštite prema gore ili dolje (pri čemu se apsolutni minimalni i maksimalni stupnjevi zaštite 4, odnosno 13, ne mogu prekoračiti) prema dolje ili gore, neovisno o podešenoj korekciji). (str. 7 br. III)
6. Regulator vremena otvaranja/Delay. Regulator vremena otvaranja (Delay) (S. 6) dopušta biranje zadržke otvaranja s tamnog na svjetlo. Okretni gumb omogućuje klizno podešavanje s tamnog na svjetlo u rasponu od 0.1 - 2.0 s. (str. 6 br. II)
7. Efekt sumraka / Twilight. Postepeni prelazak s tamnog na svjetlo kod efekta sumraka "Twilight" očima pruža još bolju zaštitu od zamora i iritacija kod naknadno žarećih objekata i ostavlja očima vremena da se naviknu na svjetlino. (str. 6 br. II)

- PAŽNJA: Za brzo prijeljevanje varenjem nemojte stavljati okretni gumb u područje Twilight. Napogodnije je područje prijeljevanja "tack" s minimalnom zadržkom otvaranja.
8. Režim brušenja. Pritisnom na gumb za brušenje, šijem se prebacuje u režim brušenja. U ovom režimu je kasete deaktivirana i ostaje u svjetlom stanju 10 minuta. Aktivirani režim brušenja se

izvana prepoznaje po treperenju LED-a, a iznutra po refleksiji na staklenom nastavku šijema. Za isključivanje režima brušenja ponovno pritisnite gumb za brušenje. (str. 7 br. V)

9. Osjetljivost. S tipkom osjetljivosti osjetljivost na svjetlo se prilagođava prema luku zavarivanja i ambijentalno svjetlo. U području "Super High" postije se vrlo velika osjetljivost na svjetlo da se i kod slabih svjetlosnih luka zajamči zatamnjenja. (str. 6 br. I)
10. Senzori. Ovaj šijem za zavarivanje posjeduje 5 senzora. 4 senzora služe za detekciju zavarivačkog svjetla, a 1 senzor je za detekciju intenziteta svjetla (automatski režim) i odgovoran je za novu funkciju Stay-Dark.

## Čišćenje i dezinfekcija

Kaseta za zaštitu od zaslijepljivanja i stakleni nastavak redovito trebete čistiti mekom krpom. Ne smiju se koristiti jaka sredstva za čišćenje, otapala, alkalni ili sredstva za čišćenje s udjelom abrazivnih sredstava. Izgredna ili oštećena stakla vizira treba zamijeniti.

## Skladištenje

Šijem za zavarivanje treba skladištiti na sobnoj temperaturi uz malo vlage u zraku. Radi produžavanja vijeka trajanja punjive baterije, šijem treba skladištiti na nekom svjetlom mjestu.

## Zamjena staklenog nastavka (str. 4 br. 4)

Kada mijenjate disk za pričvršćivanje, potreban je oprez. Nemojte deformirati kacu, jer se inače može oštetiti filter za zavarivanje.

1. Stakleni nastavak se povlačenjem vezice prema natrag može bočno otpustiti iz učvršćenja i skinuti.
2. Zakvačite novi stakleni nastavak u kopču sa strane. Stakleni nastavak spровeđite do druge kopče sa strane i pustite da uskoči. Ovaj zahvat zahtjeva mali pritisak, kako bi brtva na staklenom nastavku mogla djelovati.

## Punjiva baterija/postupak punjenja (str. 4 br. 1)

Šijem posjeduje visoko efikasnu litijsku-polimersku (LiPo) punjivu bateriju. Punjivu bateriju prije prve upotrebe do kraja napunite isporučeni mikro-USB-ključkom preko običnog USB-utikača (nije sadržan u opsegu isporuke). Nakon punjenja, mikro-USB-ključak na šijemu se zaštitom kapićom mora zaštititi od prašine i nečistoća. Punjiva baterija se puni i preko solarne ćelije s eksternih izvora svjetla (stropno svjetlo, svjetlo zavarivanja). Ako se često koristi, punjiva baterija se vrlo rijetko mora puniti. Preporučamo da šijem do kraja napunite svakih 6 mjeseci. Kad se punjiva baterija isprazni, punjenje od otprilike 15 minuta dovoljno je za vrijeme rada od otprilike 8h.

Status punjenja: 1) crveno treptanje: Punjiva baterija je skoro prazna (odmah napunite)

2) narandasto svjetlo: Punjiva baterija se puni

3) zeleno svjetlo: Punjiva baterija je potpuno napunjena

Ako se šijem kod paljenja zavarivačkog luka više ne zatamni, onda molimo da provjerite napunjenost (pritisnite gumb za paljenje, ako LED više ne treperi plavom bojom, onda je punjiva baterija sasvim ispražnjena). Ako kasete za zaštitu od zaslijepljivanja unatoč punjenju punjive baterije ne funkcionira ispravno, onda se obratite svom službenom trgovcu. Neispravna punjiva baterija se kod proizvođača ili certificiranog servisnog centra može zamijeniti.

## Rješavanje problema

### Kaseta za zaštitu od zaslijepljivanja ne zatamni

→ Prilagodite osjetljivost (Sensitivity) (str. 6 br. I) → Deaktivirajte režim brušenja (str. 7 br. 5)

→ Čišćenje senzora ili staklenog nastavka → Punjenje punjive baterije (str. 4 br. 1)

→ Isključivanje zadržke otvaranja - kod brzog prijeljevanja prebacite na "Tack" (str. 6 br. II)

### Stupanj zaštite previse svjetlo

→ U ručnom režimu odabrati viši stupanj zaštite (str. 7 br. IV)

→ U automatskom režimu, okretni prekidač staviti na +1 ili +2 (str. 7 br. III)

→ Zamjena staklenog nastavka (str. 8 br. 4)

### Stupanj zaštite previse tamno

→ U ručnom režimu odabrati niži stupanj zaštite (str. 7 br. IV)

→ U automatskom režimu, okretni prekidač staviti na -1 ili -2 (str. 7 br. III)

### Kaseta za zaštitu od zaslijepljivanja titra

→ Položaj regulatora vremena otvaranja (Delay) prilagodite postupku zavarivanja (str. 6 br. II)

→ Regulator osjetljivosti prilagodite položaju prilagodbe (str. 6 br. I)

→ Napuniti punjivu bateriju (str. 4 br. 1)

### Loša vidljivost

→ Očistite stakleni nastavak ili kasetu za zaštitu od zaslijepljivanja

→ U ručnom režimu prilagodite stupanj zaštite postupku zavarivanja (str. 7 br. IV)

→ U automatskom režimu, korekciju stupnja zaštite prilagodite postupku zavarivanja (str. 7 br. III)

→ Pojačajte okolno svjetlo

### Šijem za zavarivanje klizi

→ Ponovno prilagodite traku za glavu (str. 5 br. 3a-3c)

### Specifikacije (Tehničke izmjene pridržane)

Stupanj zaštite	Auto Mode: 2 (svjetlo stanje) 4 < 12 (tamno stanje) Manual Mode: 2 (svjetlo stanje) 7-12 (tamno stanje)
UV/IR zaštita	Maksimalna zaštita u svjetliom i tamnom stanju
Vrijeme prebacivanja sa svjetliog na tamno	90us (23°C / 73°F) 70us (55°C / 131°F)
Vrijeme prebacivanja s tamnog na svjetlo	fast=0.12.0s s. efektom sumraka*
Napajanje naponom	Solarne ćelije, LiLi-polimerska punjiva baterija
Težina	Net PAPR: 550 g / 18.6952 oz PAPR: 750 g / 25.75 oz
Radna temperatura	-10°C - 55°C / 14°F - 131°F
Temperatura skladištenja	-20°C - 70°C / 14°F - 158°F
Klasifikacija prema EN379	Optička klasa=1 homogenost=1 Respršeno svjetlo=1 Ovisnost od kuta gledanja=2
Dozvole	CE, EAC, ANSI, AS/NZS, complies with CSA, pr ISO 16321 "WIG"
Dodatne oznake za PAPR verziju (tijelo CE1024)	EN12941 (TH3 u kombinaciji s e300I/e300OX, TH2 za verzije s hardhatom i e300I/e300OX) EN14594 (Class 3B u kombinaciji s suppliedair)

### Izjava o sukladnosti

Vidi internet adresu na posljednjoj stranici.

### Pravne informacije

Ovaj dokument zadovoljava zahtjeva EU uredbе 2016/425 točka 1.4 Priloga II.







### Imenovana služba

Detaljne informacije, vidi posljednjoj stranici.







# Spare parts



	SP01	5003.290 Black 5003.292 Gray
	SP02	5004.290
	SP03	5003.600
	SP04	5003.520
	SP05	5010.001
	SP06	5000.270
	SP07	5000.010



### accessories

	chest protection	4028.015
	head & neck protection	4028.016

### spare parts/accessories PAPR

	head & neck protection PAPR	4028.031
	faceseal for PAPR	4160.400
	air hose holder for PAPR	4551.024

# Instruction Video:



[www.optrel.com/isoft](http://www.optrel.com/isoft)

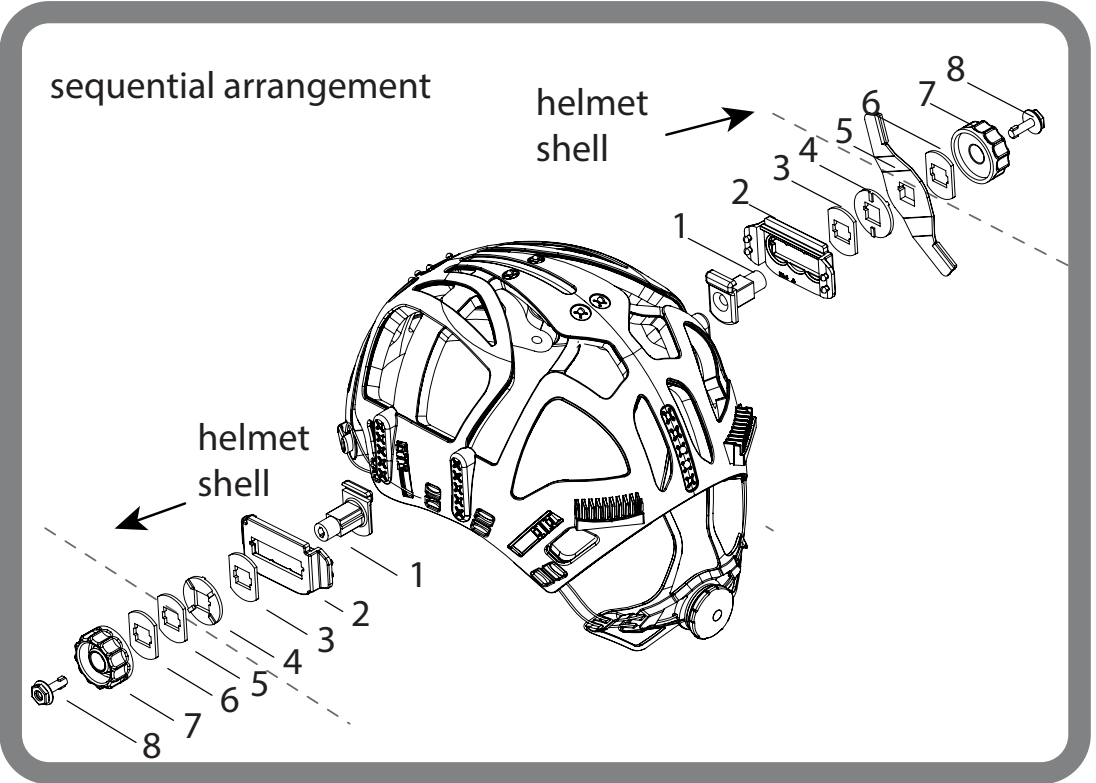



**optrel tec ag**  
industriestrasse 2  
ch-9630 wattwil

phone: +41 (0)71 987 42 00  
fax: +41 (0)71 987 42 99

info@optrel.com  
www.optrel.com



TP TC 019/2011

1883   
Notified body  
ECS GmbH  
European Certification  
Service  
Hüttfeldstrasse 50  
DE 73430 Aalen  
Germany

**ANSI**  
AS/NZS  
compl. with CSA

PAPR version only  
 1024  
Notified body 1024  
Occupational Safety Research Institute  
Jeruzalémská 1283  
CZ-110 00 Praha 1  
Czech Republic

Serial No.:	Seri No.:
Numéro de série:	シリアル番号:
Seriennummer:	Αύξων αριθμός:
Seriennummer:	Поряден номер:
Numero di serie:	Výrobné číslo:
Número de serie:	Serijska št.:
Número de série:	Număr de serie:
Serienr.:	Seerianumber:
Sarjanumero:	Serijos Nr.:
Seriennummer:	Sērijas numurs:
Seriennummer:	Серийный номер:
Numer seryjny:	Serijski broj:
Sériové číslo:	Sraithuimhír:
序列号:	Numru tas-Serje.:
Sorszám:	

Date of sale:	Satış tarihi:
Date de vente:	販売日:
Verkaufsdatum:	Ημερομηνία πώλησης:
Försäljningsdatum:	Дата на продажба:
Data di vendita:	Dátum predaja:
Fecha de venta:	Datum prodaje:
Data de venda:	Data vânzării:
Datum van verkoop:	Müügi kuupäev:
Myyntipäivä:	Pardavimo data:
Salgsdato:	Pārdošanas datums:
Dato for salg:	Дата продажы:
data sprzedazy:	Prodaja Datum:
Datum prodeje:	Díol Dáta:
销售日期:	Data tal-bejgh:
Eladáás dátuma:	

Dealer's stamp:	Bayi damgasi:
Cachet du revendeur:	ディーラーのスタンプ:
Händlerstempel:	Σφραγίδα αντιπροσώπου:
Försäljarens stämpel:	Печат на дилъра:
francobollo del rivenditore:	Pečiatka predajcu:
Sello del comerciante:	Žig trgovca:
carimbo do concessionário:	Stampila distribuitorului:
Dealerstempel:	Müüja tempel:
Jälleenmyyjän leima:	Pardavėjo antspaudas:
Forhandlers frimærke:	Izplatītāja zīmogs:
Forhandlerens stempel:	печать дилера:
pieczęć sprzedawcy:	Pečat trgovca:
Razítko prodeje:	Stampa an déileálaí:
经销商的印章:	Timbru tal-bejgieh:
Kereskedő pecsétje:	



visit our homepage  
<http://www.optrel.com>

declaration of conformity  
<https://www.optrel.com/service/downloads/>

