



iT500 Интернет Термостат



РУКОВОДСТВО ПО УСТАНОВКЕ

Содержание

1. Общие правила безопасности.....	03
2. Органы управления на экране регулятора.....	04
3. Экран регулятора.....	05
4. Установка приемника iT500RX.....	06
5. Схемы подключения.....	07
6. Установка настенного держателя (опция).....	10
7. Установка настольного держателя (опция).....	10
8. Подключение шлюза к роутеру.	11
9. Установка батарей.....	12
10. Настройка термостата.....	13
11. Часовые пояса.....	16
12. Сопряжение iT500 и приемника iT500RX.....	19
13. Установка датчика iT300 на стену.....	21
14. Сопряжение iT300 с регулятором iT500.....	22
15. Регистрация и управление регулятором iT500 посредством интернета.....	23
16. Приложение для смартфона.....	26
17. Добавление или изменение названия iT500 в списке устройств.....	27
18. Гарантия.....	28

1. Общие правила безопасности

Эти инструкции применимы только к модели SALUS, указанной на лицевой стороне обложки данного руководства, и не должны использоваться с никакой другой маркой или моделью. Установка этого устройства должна быть выполнена компетентным лицом, с соблюдением требований ПУЭ и СНиПов. Несоблюдение этих требований может привести к ответственности, согласно действующего законодательства.

При установке батарей не смешивайте старые и новые элементы. Не используйте аккумуляторные (перезаряжаемые) батареи.

Пожалуйста, оставьте эти инструкции у конечного пользователя, где они должны храниться в надежном месте для дальнейшего использования.













Перед установкой устройства всегда отключайте источник переменного тока 230 В 50Гц.

2. Органы управления на экране регулятора



3. Экран регулятора

Символы	ОПИСАНИЕ	ФУНКЦИИ
1234567	День недели	Отображает число и день недели. 1-й день - понедельник
88 ^{°C} _B	Индикатор температуры	Отображает установленную или измеренную температуру
88:88	Индикатор часов	Отображает время
123456	Индикатор номера программы	Отображает номер активной (выбранной) программы
	Индикатор режима нагрева	Указывает - включен режим "НАГРЕВ".
	Индикатор зоны нагрева	Указывает зону контроля отопления *
	Индикатор горячей воды	Указывает - режим управления "ГОРЯЧЕЙ ВОДОЙ", по времени.
	Индикатор режима горячей воды	Указывает - включен режим "ГОРЯЧЕЙ ВОДЫ" *
	Индикатор сигнала РЧ	Указывает, что устройство передает или получает беспроводной сигнал *
	Индикатор блокировки экрана	Указывает, что блокировка включена
	Состояние батареи	Указывает, что батарея разряжена
	Индикатор режима "ОТПУСК"	Указывает, что выбран режим "ОТПУСК"
	Индикатор Интернета	Указывает на подключение шлюза iTG500 к серверу SALUS
	Индикатор режима охлаждения	Указывает - режим "ОХЛАЖДЕНИЕ" включен *
ON	Индикатор режима "ВКЛ".	Горячая вода включена постоянно *
1	Индикатор режима "РУЧНАЯ УСТАНОВКА"	Нагрев горячей воды *
AUTO	Индикатор режима "АВТО"	Автоматический режим по установленному расписанию
OFF	Индикатор режима "Выкл."	Указывает на выключенное состояние
	Индикатор "НАСТРОЕК"	Настройки режимов работы

*Зависит от выбранной настройки.

4. Установка приемника iT500RX



1 Ослабьте крепежные винты в нижней части корпуса.



2 Отсоедините переднюю панель устройства.

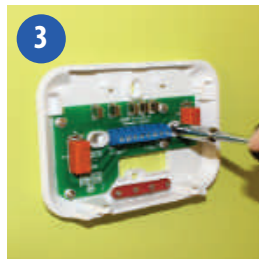

3 Установите заднюю часть приемника на стене с помощью крепежа (в комплекте).

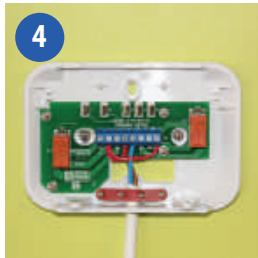

4 Подсоедините провода к приемнику по одной из схем на страницах 4 и 5



5 Присоедините переднюю панель на место, для чего совместите защелки сверху и затем, совместите нижние части устройства.



6 Затяните винты снизу на корпусе приемника.

5. Схемы подключения

A Одна зона отопления

1. Схема подключения с использованием одной зоны нагрева (беспотенциальное реле)



*В случае нормально закрытых котлов, необходимо использовать контакт NC вместо NO

230В AC 50Гц

2. Схема подключения с использованием одной зоны нагрева (потенциальное реле) в случае подключения циркуляционного насоса и котла

ВНИМАНИЕ! Большинство котлов требуют подключения через беспотенциальное реле NO-COM



230В AC 50Гц

B Требуется датчик iT300 

1. Схема подключения с использованием двух зон отопления - подключение 2 двухходовых клапанов (1 и 2 этажи)

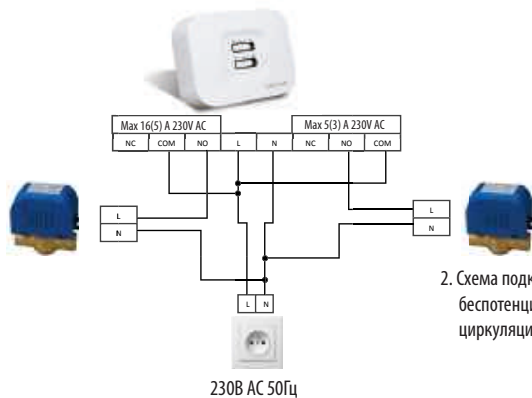

2. Схема подключения с использованием двух зон отопления - беспотенциальное подключение котла и потенциальное подключение циркуляционного насоса или двухходового клапана.

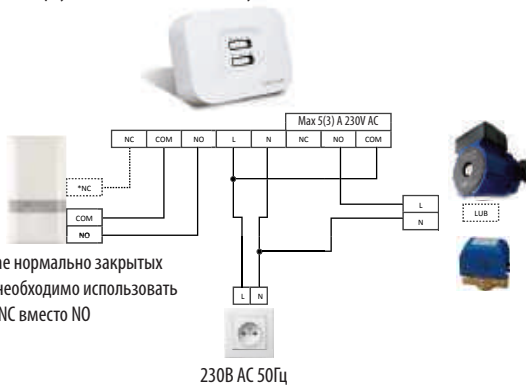

* В случае нормально закрытых котлов, необходимо использовать контакт NC вместо NO

C Одна контролируемая зона отопления + горячая вода. Нагрев горячей воды, программируется по времени



1. Схема подключения с использованием одной зоны отопления и нагрева горячей воды.
(беспотенциальное подключение котла и потенциальное подключение циркуляционного насоса)

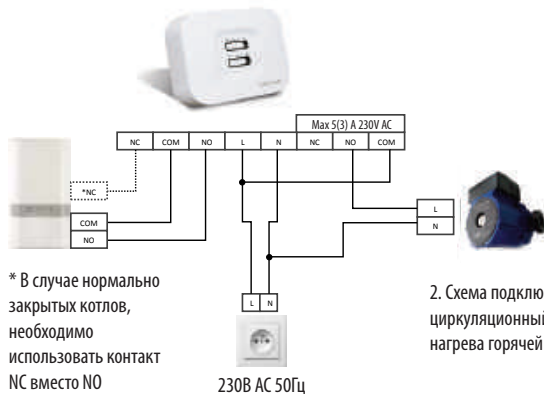

2. Схема подключения с использованием одной зоны отопления - циркуляционный насос для отопления и циркуляционный насос для нагрева горячей воды. (потенциальное подключение 2-х насосов)

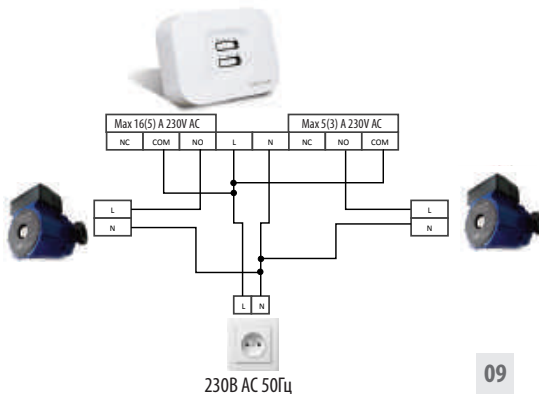

6. Установка настенного держателя (опция)



1
Закрепите док-кронштейн для настенного монтажа на стене, используя крепеж (в комплекте) и встроенный уровень.



2
Убедившись, что кронштейн надежно закреплен, зафиксируйте IT500. Для этого сначала совместите паз на задней панели устройства с кронштейном и защелкните его в установочном месте.



3
После фиксации, убедитесь, что блок надежно закреплен на кронштейне.

i Для наилучшего результата, разместите IT500 на высоте 1,5м от уровня пола.

7. Установка настольного держателя (опция)

i

Для обеспечения надлежащей работы, датчик IT500TX должен быть установлен в хорошо вентилируемом месте. Избегайте мест находящихся в непосредственной близости с нагревательными приборами (например, телевизор, обогреватель, холодильник, камин) или в зоне действия прямых солнечных лучей. Не устанавливайте рядом с дверью. Не рекомендуется размещать в подвалах, а так же во влажных местах и местах образования конденсата.



Для настольного использования термостата, просто защелкните дополнительный упор (подставку) к задней панели устройства.

8. Подключение шлюза к роутеру

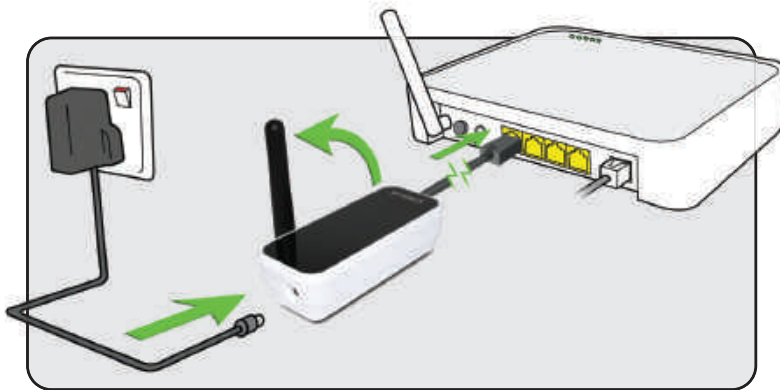

Мигающий красный индикатор - процесс установки.



Подключить шлюз к любому свободному гнезду на роутере

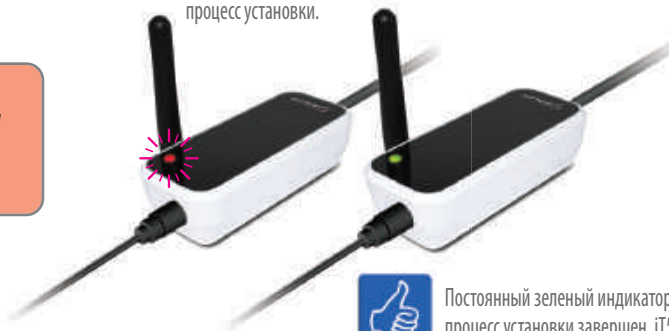

Постоянный зеленый индикатор - процесс установки завершен. iT500 подключен к серверу SALUS Controls.

9. Установка батарей

1

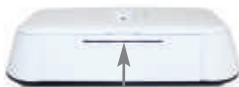

Снимите крышку батарейного отсека в нижней части корпуса IT500.

2



Запишите серийный номер, напечатанный внутри батарейного отсека термостата.

3



Вставьте в правую часть батарейного отсека батарею и задвиньте её до упора вправо.



Для дальнейшего использования, запишите ваш номер STA в данное поле.

S	T	A														-		
---	---	---	--	--	--	--	--	--	--	--	--	--	--	--	--	---	--	--

4



Вставьте вторую батарею в левую часть отсека.

5



Убедитесь, что батареи надежно установлены в основании IT500 термостата.

6



Закройте крышку батарейного отсека.

10. Настройка термостата

После включения IT500 впервые, информация на дисплее будет представлена в следующей последовательности:



OTA* номер версии



Все символы активны в течение 2-х секунд



Версия программного обеспечения



Значок глобуса появится, когда устройство автоматически подключится к Интернету через шлюз SALUS iTG500. Это может занять около 20 секунд.

Выбор конфигурации системы

A Одна контролируемая зона отопления

B Две контролируемые зоны отопления

C Одна контролируемая зона отопления + горячая вода.

i Если Ваша конфигурация "A", то Вы можете сразу перейти на страницу 15

i Обратите внимание! Параметры этого меню должны вводиться монтажником, так как некоторые изменения могут иметь негативное влияние для Вашей системы отопления

i Для возврата в предыдущее меню нажмите и удерживайте символ  в течение 5 сек



Для активации экрана, нажмите символ START

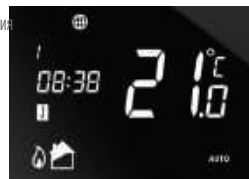

Нажмите и удерживайте в теч. 5 сек.



Подтвердите  и перейдите к след. шагу

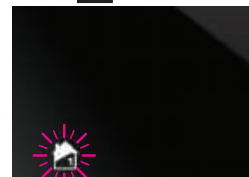

Нажимая на символ  выберите соответствующую конфигурацию. Для подтверждения выбора, нажмите на символ .

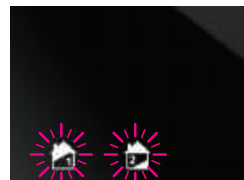

B 



C 

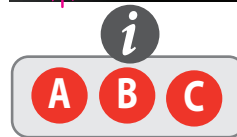

A  
Одна контролируемая зона отопления

B  + 
Две контролируемые зоны отопления

C  +   
Одна контролируемая зона отопления + горячая вода.

Теперь, когда выбрана конфигурация Вашей системы, Вы можете продолжить настройку устройства.

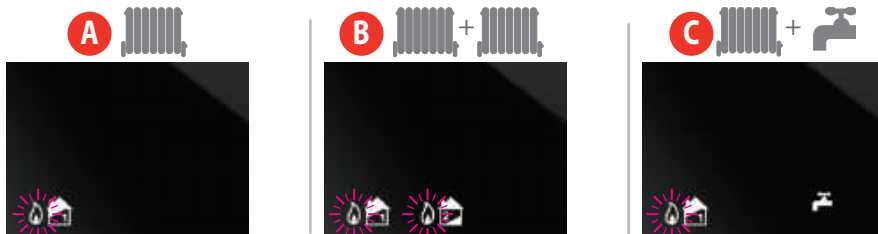

Нажимая на символ  подтверждаем выбранный режим нагрева. Символ режима нагрева начинает мигать .

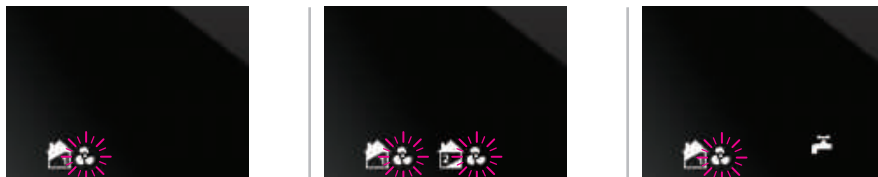

Нажимая на символ  подтверждаем выбранный режим охлаждения. Символ режима охлаждения  начинает мигать .

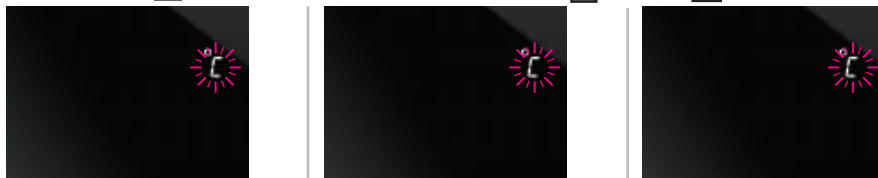

Нажимая на символ  выбираем шкалу Цельсия или Фаренгейта. После выбора соответствующей шкалы, нажимаем на символ .



Нажимая на символ  устанавливаем часовой пояс в соответствии с пунктом 11 данного руководства (стр.16) После выбора соответствующей зоны, нажимаем на символ .

* Охлаждение может быть выбрано только, если Ваша система поддерживает эту функцию.

** Пожалуйста, обратитесь к следующей странице для выбора временной зоны Вашего региона.

11. Часовые пояса

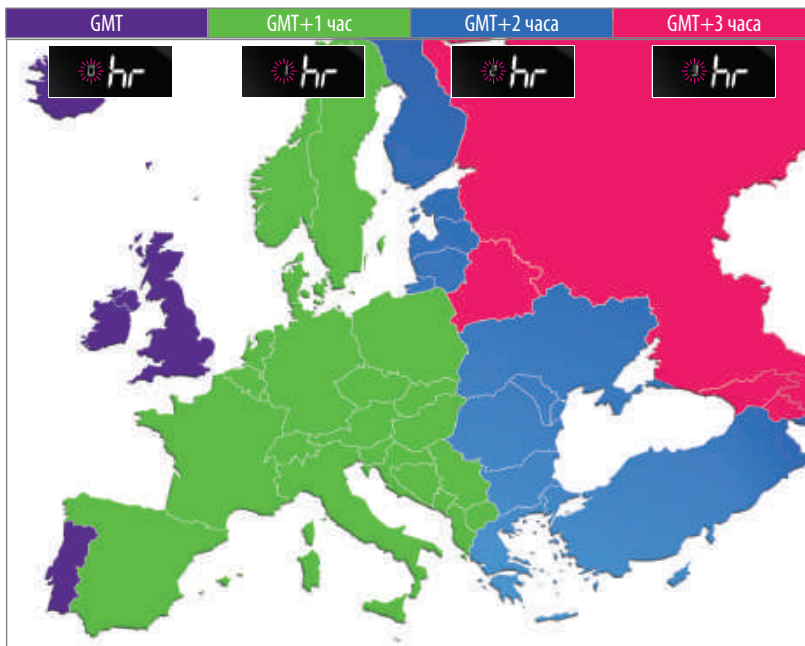

Великобритания
Ирландия
Исландия*

Австрия
Польша
Германия
Чешская
Республика
Испания
Франция
Италия
Швейцария
Люксембург

Нидерланды
Бельгия
Дания
Швеция
Норвегия
Мальта
Хорватия
Сербия
Босния
Словения

Эстония
Турция
Кипр
Греция
Румыния
Украина
Бulgaria

Литва
Беларуссия*
Финляндия
Молдавия
Латвия

Россия*



Страны, помеченные *, не
соблюдают переход на летнее
время.

Теперь, когда Вы выбрали конфигурацию Вашей системы, можете продолжить установку остальных параметров. Параметр DST (летнее время): ON -определяет автоматическое изменение времени при переходе лето/зима.

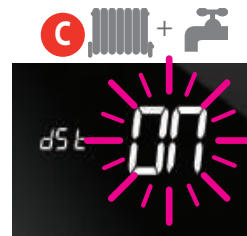
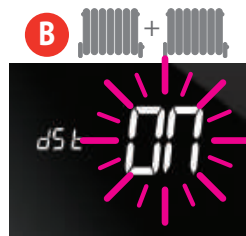
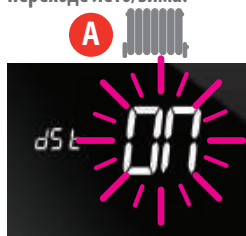

Нажимая на символ  включаем (ON) или выключаем (OFF) функцию dSt.

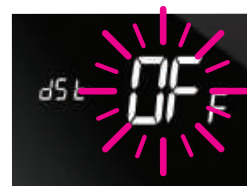
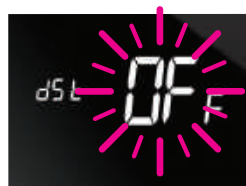

Для подтверждения выбора, нажимаем символ 

Меню программирования. Установка даты и времени.



После соединения регулятора IT500 с Интернетом, дата и время будут обновляться автоматически, однако можно устанавливать их вручную.



Нажмите и удерживайте



Нажмите еще раз, чтобы перейти к дальнейшим установкам



Для возврата в предыдущее меню, нажмите символ . При нажатии и удержании символа в течении 5сек., происходит возврат в главное меню.



Когда на экране появится символ hr_ подтвердите, нажав



Нажатием меняем режимы индикации времени 12/24



Чтобы сохранить изменения, нажмите



Часы



Минуты



День



Месяц



Год



12. Сопряжение iT500 и приемника iT500RX



AUTO

Режим АВТО - регулятор работает в автоматическом режиме (на основании установленных программ на регуляторе iT500/PC/смартфон

CH

При ручном управлении, первая зона отопления работает в циклах: 4 мин.-вкл., 11мин.-выкл.

MANUAL

Регулятор работает на основании положения переключателя

OFF

Нагревание первой или второй зон отопления/гор.воды - выключено.

CH/AUX

При ручном управлении, первая или вторая зоны отопления/гор.вода работают в циклах: 4 мин.- вкл., 11мин.-выкл.



AUX

В ручном режиме, вторая зона "НАГРЕВ" или "ГОРЯЧАЯ ВОДА" работают в циклах: 4 мин.- вкл., 11мин.-выкл.



1
Вставьте скрепку или аналогичный предмет в отверстие обозначенное SYNC в нижней части iT500RX приемника. Происходящее далее показано на следующем клипе.



2
Постоянный красный цвет нижнего переключателя приемника iT500RX указывает на его готовность к сопряжению. Теперь перейдите к термостату iT500.



3
Для активации экрана, нажмите символ START

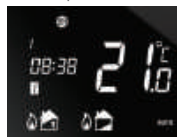

Нажмите и удерживайте в теч. 3 сек.

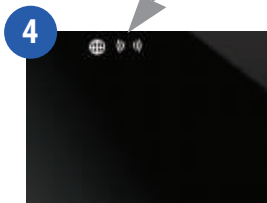

4
Нажмите символ чтобы начать сопряжение с приемником

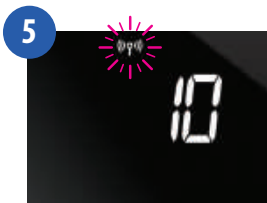

5



6
Когда приемник iT500RX и термостат iT500 сопряжены, цвет индикатора будет зеленым

нажмите или

чтобы вернуться на главный экран



АВАРИЙНЫЙ РЕЖИМ: в случае потери радиосигнала, ваша система будет включаться на период 4 минут, затем отключаться на 11 минут. Если Вы хотите отключить этот режим, переместите переключатель на приемнике iT500RX в РУЧНОЕ (manual) или ВЫКЛ. (OFF) состояние.

13. Установка датчика iT300 на стену

Примечание: iT300 приобретаются отдельно. Используется только, если ваша система поддерживает управление двумя зонами отопления.

i Используется только для 2-х контролируемых зон отопления

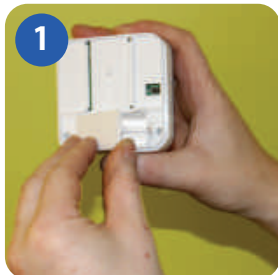

1 Снимите крышку батарейного отсека на задней стенке iT300 блока.



2 Вставьте 2-ве батареи типа AAA, поставляемые с блоком iT300.

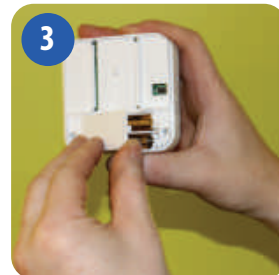

3 Закройте крышку батарейного отсека.



3 Прикрепите кронштейн для настенного монтажа на стену, используя подходящий крепеж (в комплекте).



4 Совместите канавку на задней стенке iT300 блока и выступ на кронштейне.



5 Опустите блок до упора. Убедитесь, что он надежно зафиксирован на кронштейне.

14. Сопряжение iT300 с регулятором iT500



Для сопряжения iT300 с приемником, вставьте скрепку или аналогичный предмет в отверстие на левой стороне iT300 и удерживайте в течение 2-х секунд.



Красный индикатор мигнет в правом верхнем углу iT300.



Для активации экрана, нажмите символ START



Нажмите и удерживайте в теч. 3 сек.

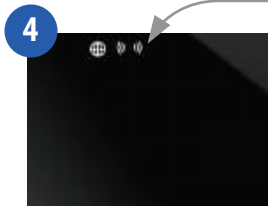

Нажмите символ чтобы начать сопряжение с приемником

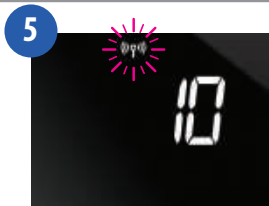

Сопряжение с датчиком iT300, занимает больше времени, чем с приемником iT500RX.

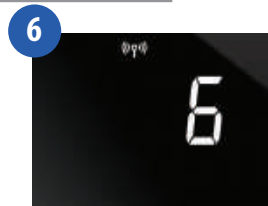

iT500 успешно сопряжен с iT300, когда антенна перестанет мигать.

нажмите или

чтобы вернуться на главный экран

ВНИМАНИЕ! Красный индикатор iT300 может продолжать светиться еще какое-то время.

i Датчик iT300 должен находиться в правильно подобранном месте, для точного измерения температуры в данной зоне.

15. Регистрация и управление регулятором iT500 посредством Интернета

i Для управления термостатом iT500 через Интернет, а так же при помощи приложения для смартфонов, необходимо зарегистрировать iT500 на нашей интернет странице: www.salus-controls.eu. Входя на наш сайт, выберите подходящий Вашей стране язык - нажмите флаг Вашей страны.



Зайдите на сайт salus-controls.eu и выберите Вашу страну.
Нажмите на значок РЕГИСТРАЦИЯ iT500 в левой части веб-страницы Вашей страны.

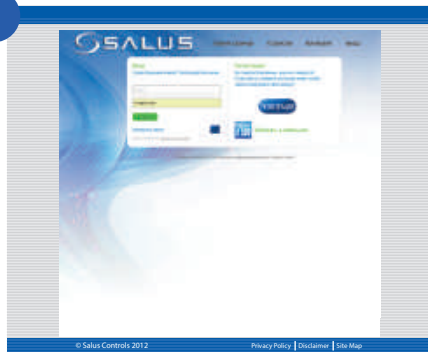

Нажмите на РЕГИСТРАЦИЯ

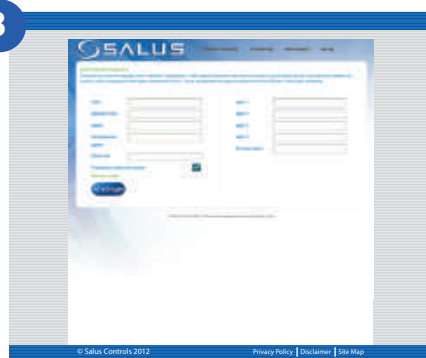

Заполнить ОН-ЛАЙН форму и нажмите кнопку РЕГИСТРАЦИЯ



4 На экране появится информация об отправке Вам по электронной почте подтверждающего сообщения

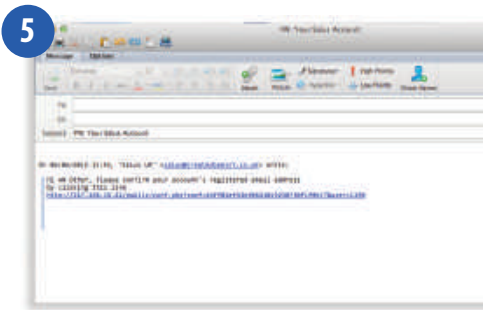

5 Вы получите подтверждение по электронной почте. Нажмите на ссылку, чтобы завершить регистрацию.



6 Теперь, используя "ИМЯ ПОЛЬЗОВАТЕЛЯ" и "ПАРОЛЬ" указанные при регистрации, войдите в систему



Введите номер iT500 STA (см. стр. 11). Затем нажмите кнопку "РЕГИСТРАЦИЯ".



Ваш контроллер iT500 появляется на экране, как это показано ниже. Теперь он готов для управления с помощью компьютера или смартфона. Просто нажмите на значок iT500 на компьютере или смартфоне.

16. Приложение для смартфона

После регистрации iT500, можно загрузить приложение на смартфон с Google Play (Android) или App Store (iOS) в зависимости от типа смартфона, который Вы используете, и его операционной системы. Найдите приложение для iT500 в соответствующем магазине или отсканируйте соответствующий QR-код. Приложение начнет загружаться автоматически и сразу после установки, вы сможете в полной мере использовать iT500.

Войти на сайт



www.salus-controls.eu

Нажмите на соответствующий значок App или отсканируйте соответствующий QR код.



Найти приложение SALUS iT500 и нажать "скачать"



Приложения можно найти непосредственно на странице Play Google Android и в App Store iPhone, набрав iT500.

17. Добавление или переименование iT500 в списке устройств



Введите идентификатор ID пользователя и пароль. **НАЖМИТЕ: "ВОЙТИ"**



При первом открытии Приложения iT500 Ваш iT500 появится в списке устройств, и Вы можете начать управлять им с помощью смартфона.



Если Вы добавите более одного iT500 в список устройств, Вы можете переименовать каждый iT500, например, на "ПЕРВЫЙ ЭТАЖ". **НАЖМИТЕ "Изменить название"** и введите новое имя.



Если Вы забыли пароль, следуйте инструкциям на экране.



Для получения полной информации о работе ПК и смартфонов пожалуйста, обратитесь к Руководству пользователя.

Технические данные

Диапазон измеряемых температур [°C]	0 – 35,0°C
Шаг изменения температуры [°C]	5 – 35°C (с шагом 0,5°C)
Гистерезис [°C]	1°C
Температура защиты от замерзания [°C]	Регулировка от 1 до 9 (с шагом 0,5)
Максимальный ток нагрузки реле-С.О. 1: -С.О. 2 или С.W.U. :	16А(резистивный),5А(индуктивный) 5А(резистивный),3А(индуктивный)
Питание:	iT500 – 2х батареи AA iT300 – 2х батареи AAA iT500RX – 230В AC 50Гц
Температура хранения [°C]:	-20°C - 60°C
Класс защищенности IP:	IP 30



ЗАМЕТКИ

ЗАМЕТКИ

Представительство SALUS в России.
195427, г. Санкт-Петербург ул. Веденеева, д. 4
Тел: +7 (911) 904-44-30
119330, г. Москва, ул. Мосфильмовская, д. 35.
Тел: +7 (916) 684-36-06
mail@salus-controls.ru



SALUS Controls часть Computime Group Limited

Согласно политике развития продуктов, SALUS Controls plc оговаривает себе право до изменения спецификации, дизайна, а также материалов указанных в этом каталоге, использованных для продукции, без предупреждения.

www.salus-controls.ru