

# Статический (ручной) балансировочный клапан «Гранбаланс» КБЛ, Серия 10, DN 15–50, PN 2,5 МПа

## Применение

Для гидравлической балансировки, регулирования и ограничения расхода теплоносителя в системах отопления, холодоснабжения и кондиционирования с водой или водным раствором этиленгликоля с концентрацией не более 50 %.

Клапаны обеспечивают энергосбережение, требуемый расход теплоносителя для обеспечения нужной температуры и оптимальной работы системы. В целом увеличивается срок службы системы и существенно сокращается количество неисправностей.

## Основные преимущества

- Фиксация настройки клапана.
- Возможность полного закрытия клапана без необходимости в последующей перенастройке.
- Эластичное уплотнение клапана из EPDM позволяет использовать клапан для полного перекрытия трубопровода.
- Возможность монтажа в любом положении.
- Наличие двух шкал (грубо/точно) упрощает настройку.
- Настройка может выполняться по диаграммам, приведенным на стр. 10-12.
- Наличие ниппелей для подключения дифференциального манометра позволяет измерять расход с точностью  $\pm 5\%$ .
- Использование дифференциального манометра дает возможность выполнять более точную балансировку системы в процессе её ввода в эксплуатацию.

## Технические характеристики

Номинальный диаметр, DN	15-50 мм
Номинальное давление, PN	25 бар
Температура рабочей среды	-10...+120 °С
Присоединение	муфтовое*

## Спецификация

№	Наименование	Материал	Примечание
1	Корпус	CUZN36PB2AS	
2	Плунжер	CUZN36PB2AS+PTFE	
3	Стержень	CUZN36PB2AS	
4	Ручка	Poliamid	
5	Ниппели	CUZN36PB2AS + EPDM	

## Размеры, (мм)

Артикул	DN	D, (")	Kv, (м3/ч)	A	H	Масса, (кг)	Масса, (кг)
FH02B638477	15	1/2	2,34	77	95	0,41	0,505
FH02B638476	20	3/4	4,94	82	105	0,45	0,565
FH02B638475	25	1	6,8	97	113	0,7	0,705
FH02B638474	32	1 1/4	12,32	115	123	1,02	1,005
FH02B638468	40	1 1/2	16,53	129	133	1,32	1,355
FH02B638473	50	2	20,34	152	141	1,81	1,925

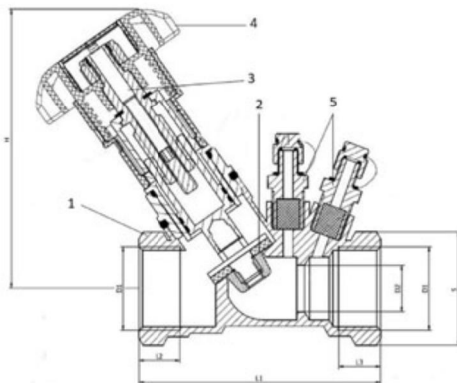

## Функция дренажа

Клапан может использоваться в качестве дренажного. Для этого необходимо установить специальный измерительный ниппель с функцией дренажа (поставляется отдельно от клапана).

**Примечание.** \* Трубная цилиндрическая резьба G ISO 228/1 (по ГОСТ 6357-81).



## Монтаж и эксплуатация

- Для корректной работы клапана необходимо наличие прямолинейных участков трубопровода, без отводов, переходов и арматуры, длиной минимум 5 DN перед клапаном (5 номинальных диаметров трубопровода), после клапана — 2 DN.
- Перед началом работы трубопровода (особенно после ремонта) система должна быть промыта и продута сжатым воздухом для удаления из трубопровода твердых частиц, которые могут повредить уплотнения клапана;
- Недопустима передача на клапан изгибающих и линейных усилий от трубопровода.
- Запрещено закрашивать или изолировать шкалы клапана.
- Клапан можно монтировать в любом положении на подающем и обратном трубопроводах, предпочтительно рукояткой вниз.
- При монтаже необходимо, чтобы направление потока совпадало со стрелкой на корпусе клапана.
- Клапан открывается против часовой стрелки с помощью вращающейся рукоятки.
- Запрещается использовать дополнительный рычаг для вращения рукоятки.

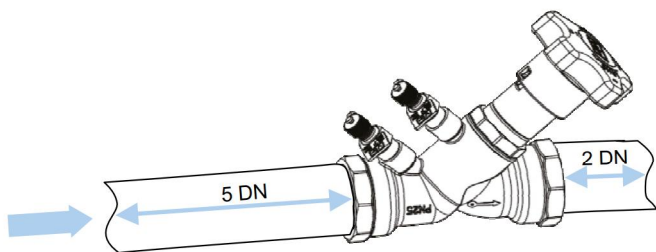

## Настройка клапана

Настройка осуществляется с помощью вращающейся рукоятки и двух смотровых окон: а — показывает десятые части оборота (10 делений), b — показывает полные обороты (4 деления).

Для блокировки настроечной позиции клапана необходимо:

- аккуратно извлечь защитную крышку (в центре рукоятки) для обеспечения доступа к регулировочному винту;
- после установления расхода необходимо вставить шестигранный ключ в гнездо и поворачивать по часовой стрелке до упора;
- установить обратно защитную крышку;
- в настроечной позиции клапан может быть опломбирован проволочной пломбой.

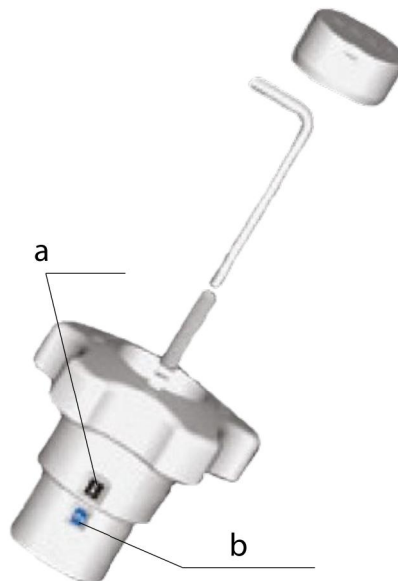



## Подбор клапана и определение предварительной настройки

Типоразмер клапана определяется на основании требуемого расхода теплоносителя и перепада давления клапана. При этом необходимая пропускная способность определяется по формуле:

$$Kv=31,6 \times \frac{Q[m^3/ч]}{\sqrt{\Delta p[kPa]}}$$

Где:

Q — расход теплоносителя, задается на основании теплового расчета системы.

Δp — перепад давления на балансировочном клапане, равен предполагаемому напору за вычетом потери давления в системе.

**Примечание.** Типоразмер и настройка клапана определяются по Таблице 1 и Диаграмме 1.

## Пример

Дано: расход теплоносителя (Q) = 4,5 (м³/ч)

Падение давления на клапане (Δp) = 15 кПа

Определяем размер и настройку клапана.

Соединяем известные значения Q и Δp на Диаграмме 1 прямой линией. Пересечение с осью Kv дает требуемую величину Kv, равную 8,4 м³/ч для данного клапана. Из этой точки проведем горизонтальную линию до пересечения с настроечными шкалами DN 32–50. Выбираем минимальный подходящий размер (или тот, который совпадает с существующей трубой), снимаем значение настройки. В данном случае: DN 32 при настройке 2.

Таблица 1. Пропускная способность, Kv, (м³/ч)

Настройка	DN, (мм)					
	15	20	25	32	40	50
0,5	1	2,71	2,48	4,52	5,13	7,07
0,6	1,05	2,88	2,65	4,92	5,66	7,59
0,7	1,11	3,05	2,83	5,31	6,18	8,11
0,8	1,16	3,21	3	5,71	6,71	8,63
0,9	1,22	3,38	3,18	6,1	7,23	9,15
1	1,27	3,55	3,35	6,5	7,76	9,67
1,1	1,3	3,62	3,46	6,74	8,07	10,01
1,2	1,33	3,68	3,57	6,99	8,38	10,35
1,3	1,37	3,75	3,69	7,23	8,7	10,69
1,4	1,4	3,81	3,8	7,48	9,01	11,03
1,5	1,43	3,88	3,91	7,72	9,32	11,37
1,6	1,46	3,93	4	7,99	9,58	11,69
1,7	1,5	3,98	4,09	8,06	9,84	12,01
1,8	1,53	4,02	4,17	8,24	10,1	12,34
1,9	1,57	4,07	4,26	8,41	10,36	12,66
2	1,6	4,12	4,35	8,58	10,62	12,98
2,1	1,63	4,16	4,44	8,75	10,9	13,3
2,2	1,66	4,2	4,53	8,92	11,18	13,62
2,3	1,7	4,25	4,62	9,1	11,45	13,93
2,4	1,73	4,29	4,71	9,27	11,73	14,25
2,5	1,76	4,33	4,8	9,44	12,01	14,57
2,6	1,81	4,37	4,92	9,61	12,36	14,91
2,7	1,86	4,41	5,04	9,79	12,7	15,26
2,8	1,9	4,45	5,16	9,96	13,05	15,6
2,9	1,95	4,49	5,28	10,14	13,39	15,95
3	2	4,53	5,4	10,31	13,74	16,29
3,1	2,04	4,57	5,55	10,47	14,03	16,68
3,2	2,09	4,62	5,71	10,62	14,32	17,08
3,3	2,13	4,66	5,86	10,78	14,6	17,08
3,4	2,18	4,71	6,02	10,93	14,89	17,87
3,5	2,22	4,75	6,17	11,09	15,18	18,26
3,6	2,24	4,79	6,3	11,34	15,45	18,68
3,7	2,27	4,83	6,42	11,58	15,72	19,09
3,8	2,29	4,86	6,55	11,83	15,99	19,51
3,9	2,32	4,9	6,67	12,07	16,26	19,92
4	2,34	4,94	6,8	12,32	16,53	20,34



Диаграмма 1. Подбор типоразмера и предварительной настройки клапана

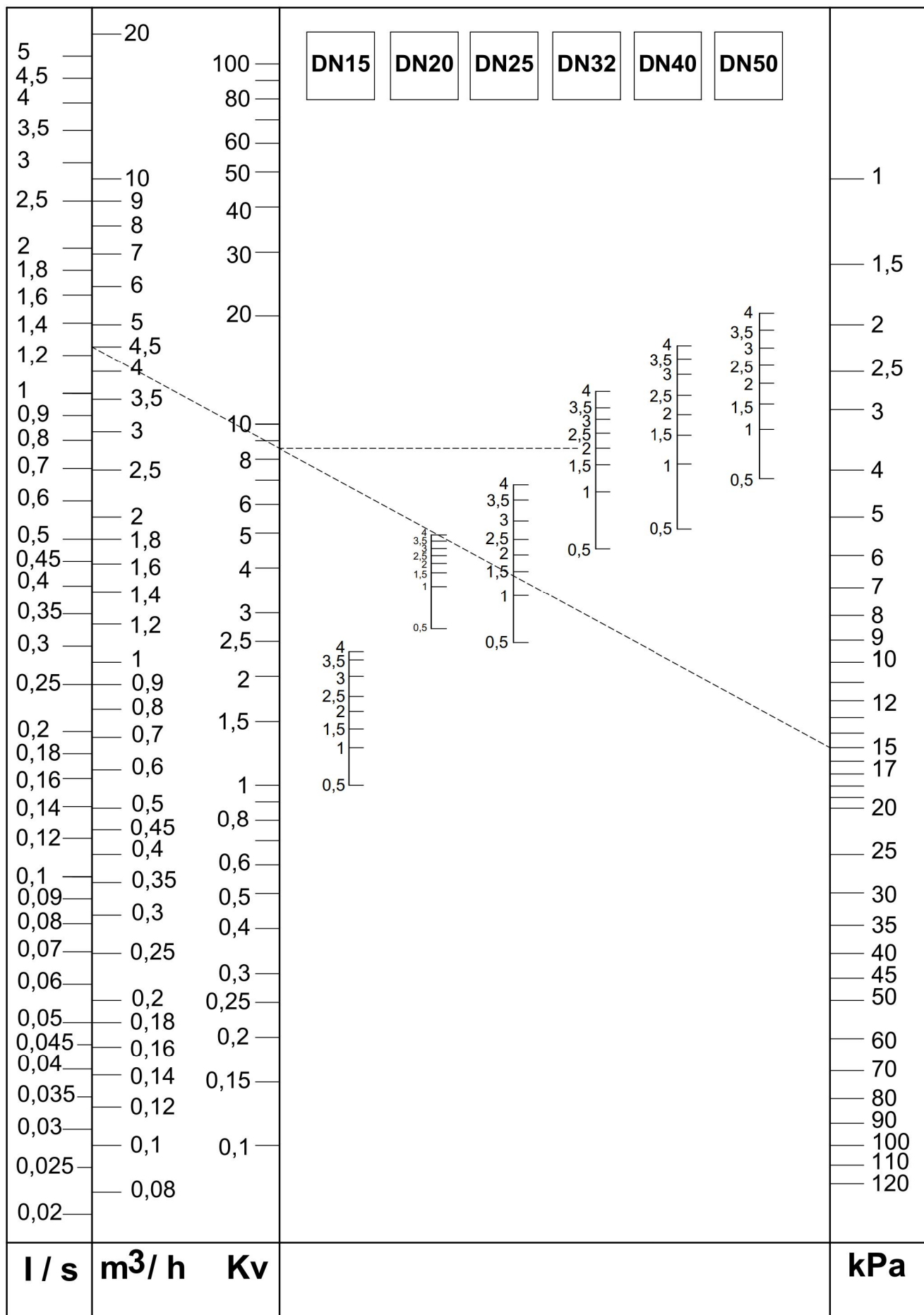

Электронные версии чертежей данного оборудования (AutoCAD 2D, 3D, Компас и Revit) вы можете найти на сайте [www.adl.ru](http://www.adl.ru)



Компания оставляет за собой право вносить конструктивные изменения  
 АДЛ — производство и поставки оборудования для инженерных систем

Тел.: +7 (495) 937-89-68, +7 (495) 221-63-78  
 info@adl.ru | www.adl.ru | Интернет-магазин: www.valve.ru

**Пропускная способность, Kv (КБЛ серия 10, DN 15)**

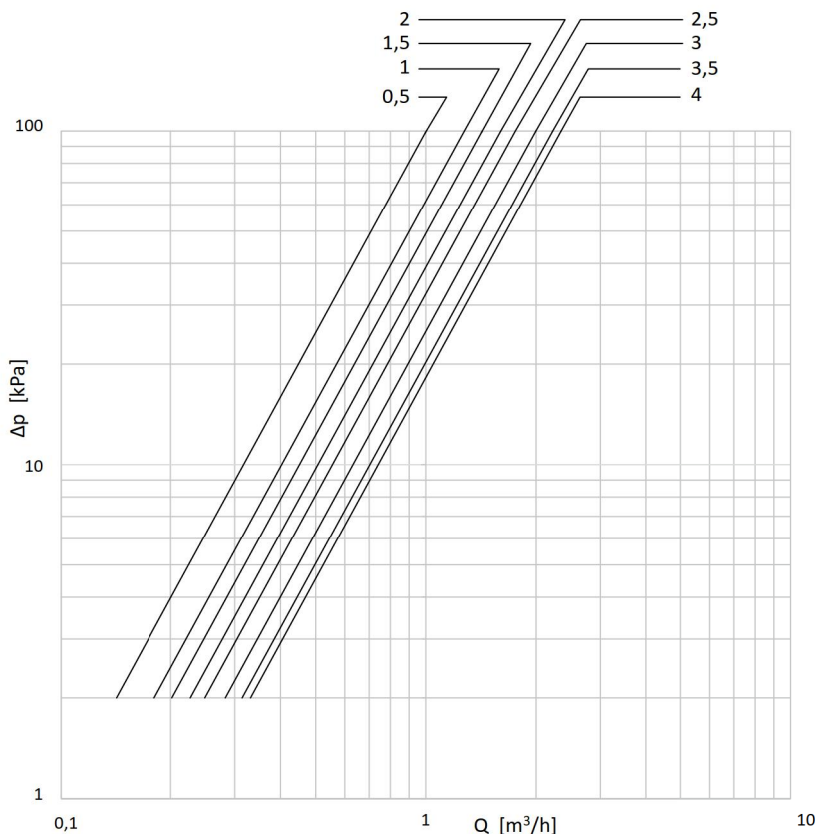

Настройка	0,5	0,7	1,0	1,3	1,5	1,7	2,0	2,3	2,5	2,7	3,0	3,4	3,5	4,0
Kv, (м³/ч)	0,37	0,44	0,55	0,68	0,75	0,81	0,94	1,06	1,18	1,35	1,75	2,25	2,44	2,67

**Пропускная способность, Kv (КБЛ серия 10, DN 20)**

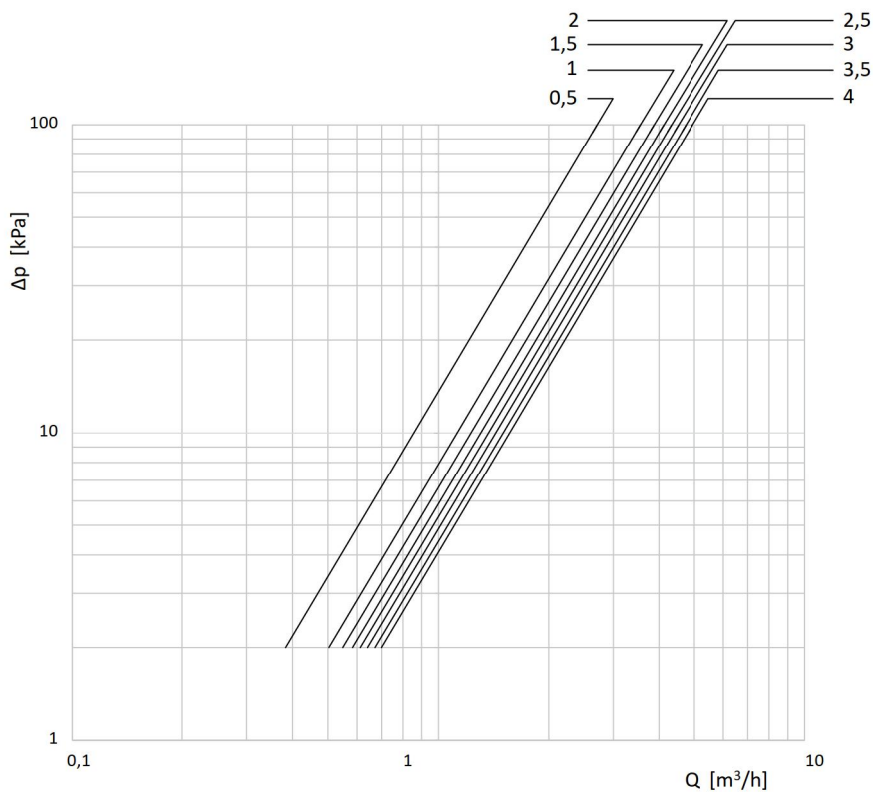

Настройка	0,5	0,7	1,0	1,3	1,5	1,7	2,0	2,3	2,5	2,7	3,0	3,4	3,5	4,0
Kv, (м³/ч)	0,4	0,5	0,7	0,8	0,9	1,0	1,2	1,3	1,5	1,7	2,2	2,9	3,4	4,1

Электронные версии чертежей данного оборудования (AutoCAD 2D, 3D, Компас и Revit) вы можете найти на сайте [www.adl.ru](http://www.adl.ru)



Компания оставляет за собой право вносить конструктивные изменения  
**АДЛ — производство и поставки оборудования для инженерных систем**

Тел.: +7 (495) 937-89-68, +7 (495) 221-63-78  
 info@adl.ru | [www.adl.ru](http://www.adl.ru) | Интернет-магазин: [www.valve.ru](http://www.valve.ru)

Пропускная способность, Kv (КБЛ серия 10, DN 25)

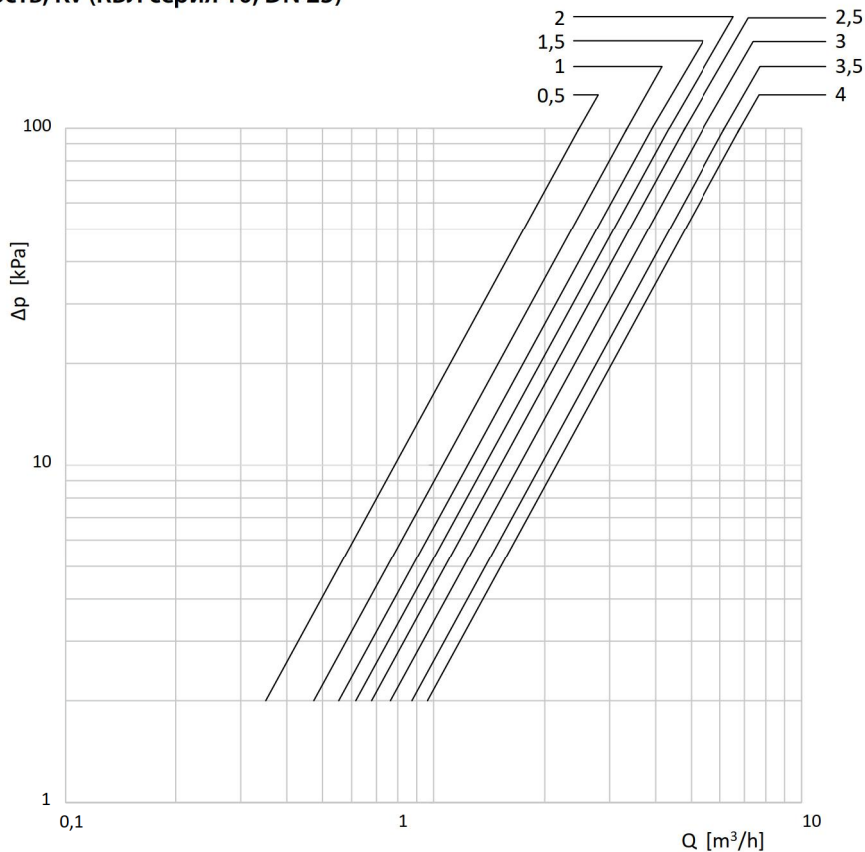

Настройка	0,5	0,7	1,0	1,3	1,5	1,7	2,0	2,3	2,5	2,7	3,0	3,3	3,5	4,0
Kv, (м³/ч)	1,4	1,7	2,0	2,4	2,6	2,9	3,5	4,3	4,8	5,1	5,5	5,8	6,0	6,4

Пропускная способность, Kv (КБЛ серия 10, DN 32)

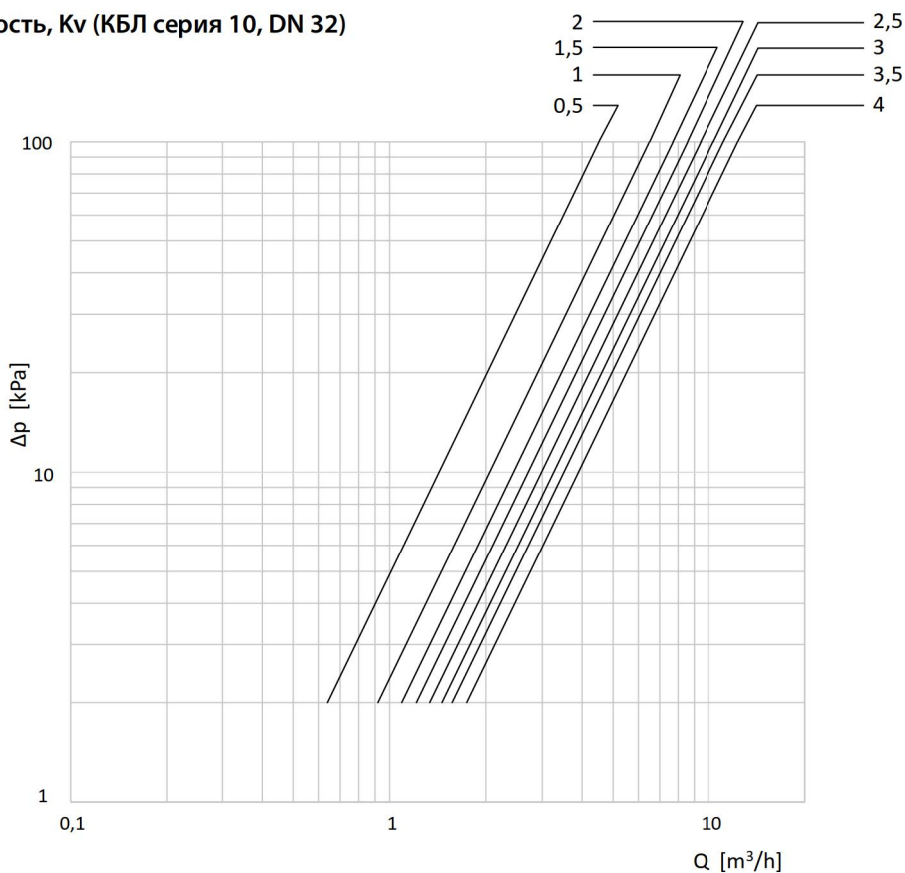

Настройка	0,5	0,7	1,0	1,3	1,5	1,7	2,0	2,3	2,5	2,7	3,0	3,3	3,5	4,0
Kv, (м³/ч)	1,4	2,6	3,3	3,7	4,1	4,4	5,1	6,5	7,6	8,6	10,4	10,9	11,2	12,0

Электронные версии чертежей данного оборудования (AutoCAD 2D, 3D, Компас и Revit) вы можете найти на сайте [www.adl.ru](http://www.adl.ru)



Компания оставляет за собой право вносить конструктивные изменения  
 АДЛ — производство и поставки оборудования для инженерных систем

Тел.: +7 (495) 937-89-68, +7 (495) 221-63-78  
 info@adl.ru | www.adl.ru | Интернет-магазин: [www.valve.ru](http://www.valve.ru)



**Пропускная способность, Kv (КБЛ серия 10, DN 40)**

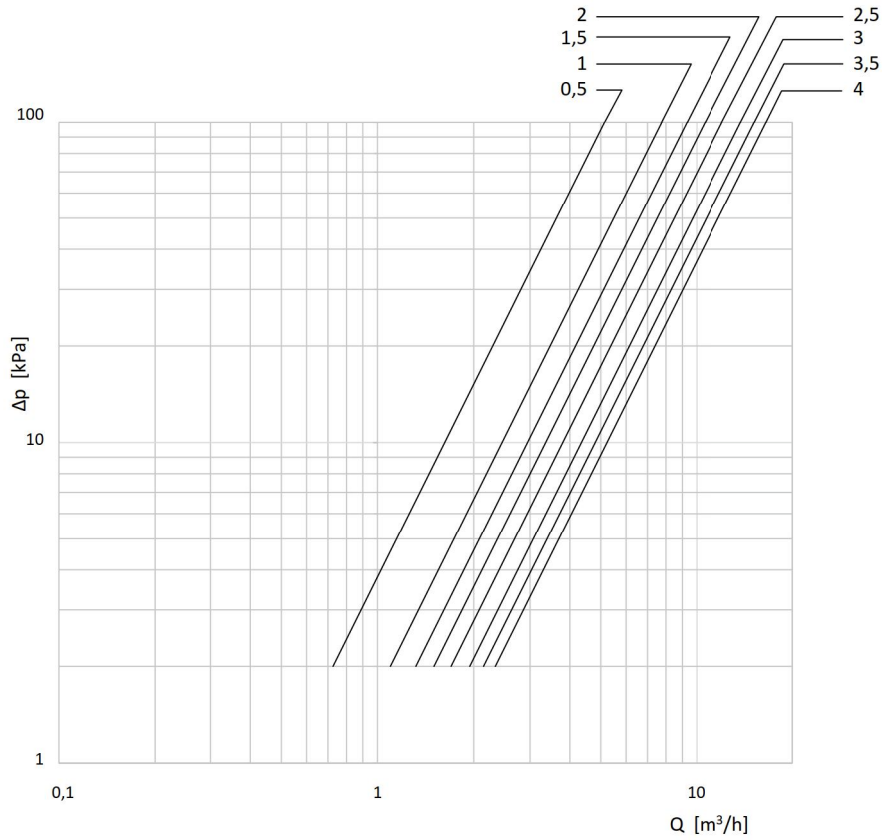

Настройка	0,5	0,7	1,0	1,3	1,5	1,7	2,0	2,3	2,5	2,7	3,0	3,3	3,5	4,0
Kv, (м³/ч)	2,7	3,0	3,5	4,1	4,5	4,9	6,1	8,2	10,0	11,6	14,1	16,6	17,6	19,5

**Пропускная способность, Kv (КБЛ серия 10, DN 50)**

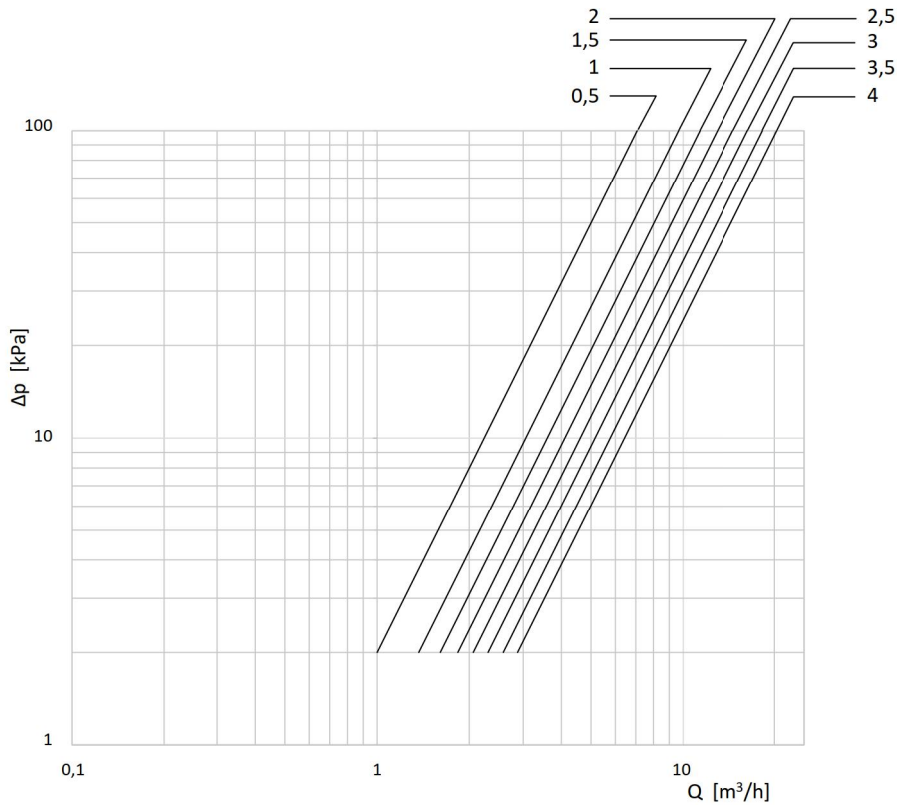

Настройка	0,5	0,7	1,0	1,3	1,5	1,7	2,0	2,3	2,5	2,7	3,0	3,3	3,5	4,0
Kv, (м³/ч)	3,9	5,0	7,8	9,4	10,6	12,1	14,8	17,9	19,9	21,7	23,9	25,9	27,2	29,8

Электронные версии чертежей данного оборудования (AutoCAD 2D, 3D, Компас и Revit) вы можете найти на сайте [www.adl.ru](http://www.adl.ru)



Компания оставляет за собой право вносить конструктивные изменения  
**АДЛ — производство и поставки оборудования для инженерных систем**

Тел.: +7 (495) 937-89-68, +7 (495) 221-63-78  
 info@adl.ru | [www.adl.ru](http://www.adl.ru) | Интернет-магазин: [www.valve.ru](http://www.valve.ru)