

KÄRCHER

makes a difference

SC 3 EasyFix
SC 3 EasyFix Premium
SC 3 EasyFix Premium Plus



Deutsch	5
English	11
Français	17
Italiano	23
Nederlands	30
Español	36
Português	42
Dansk	48
Norsk	54
Svenska	60
Suomi	65
Ελληνικά	71
Türkçe	78
Русский	84
Magyar	90
Čeština	96
Slovenščina	102
Polski	108
Românește	114
Slovenčina	121
Hrvatski	127
Srpski	133
Български	139
Eesti	145
Latviešu	151
Lietuviškai	157
Українська	163
Қазақша	169
العربية	182



**Register
your product**

www.kärcher.com/welcome



EAC



59679020 (10/18)

A

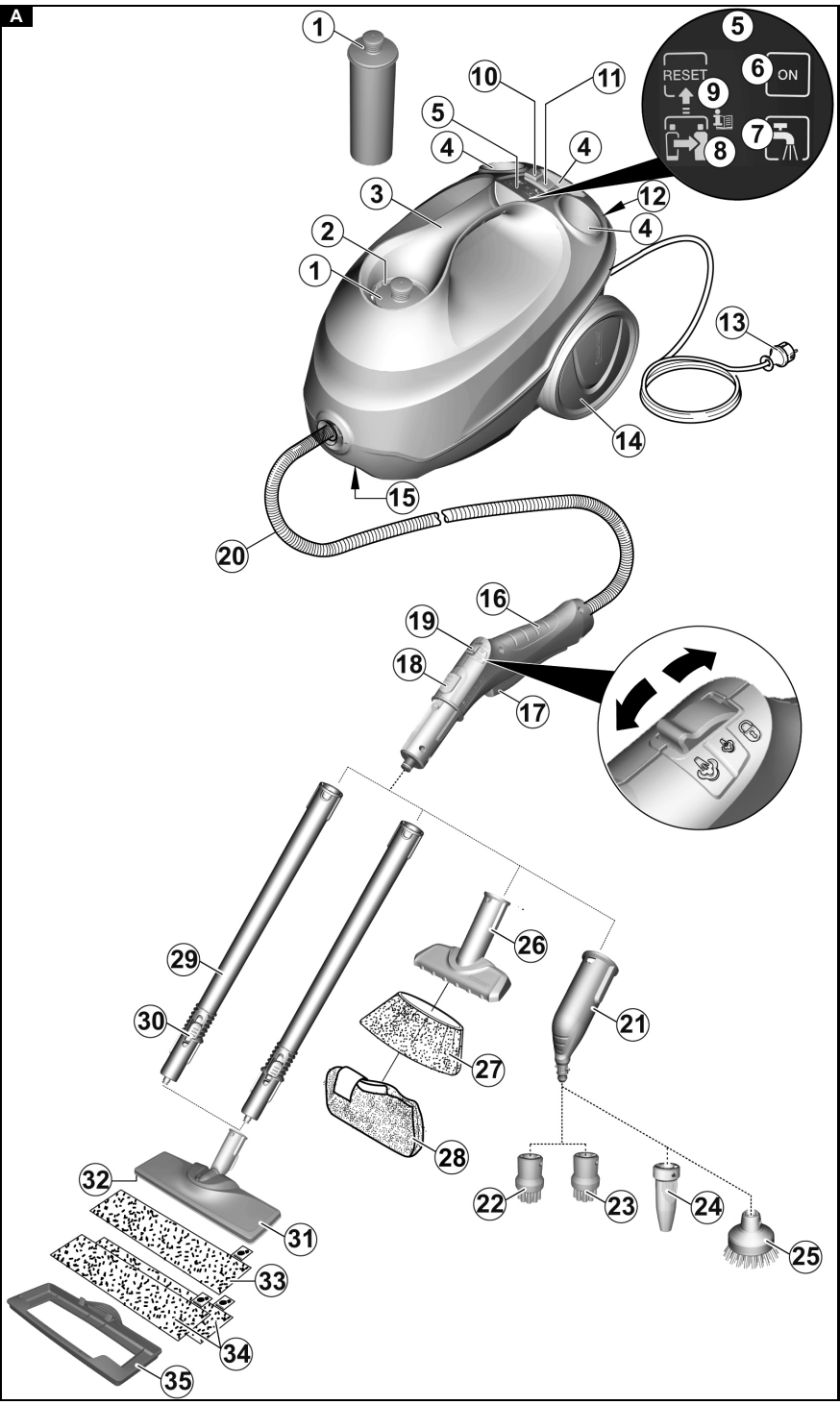

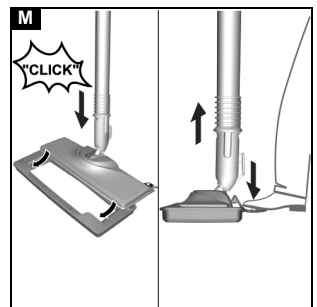
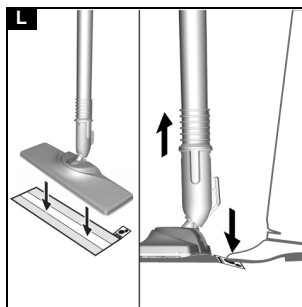
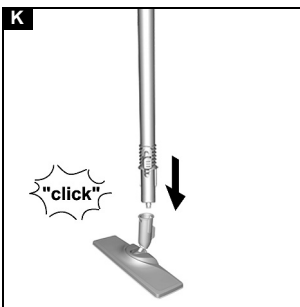
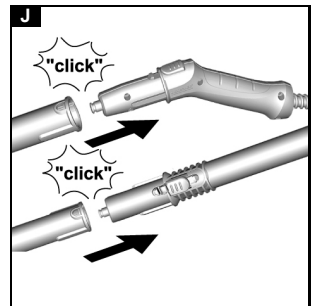
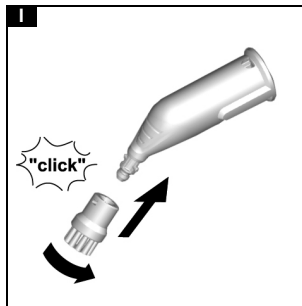
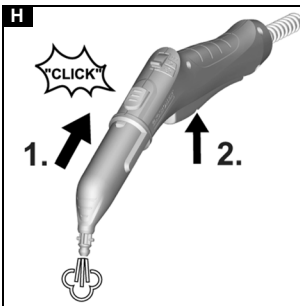
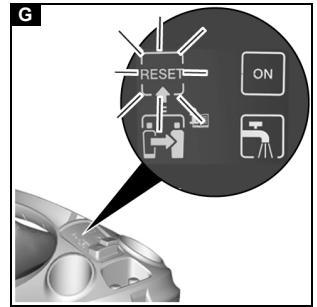
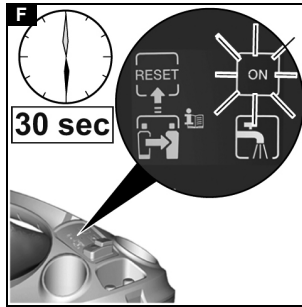
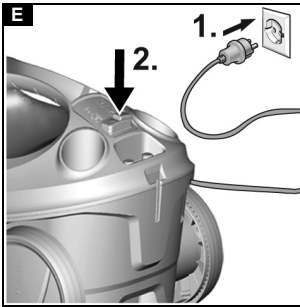
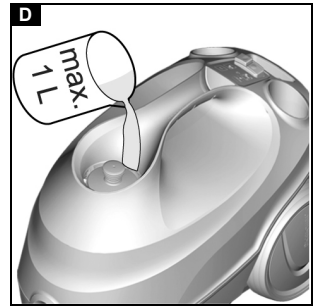
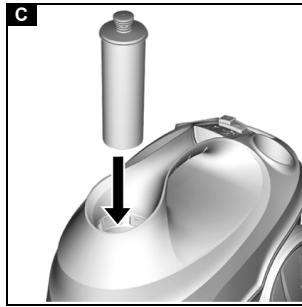
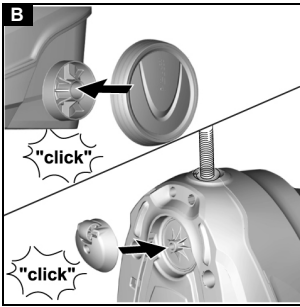

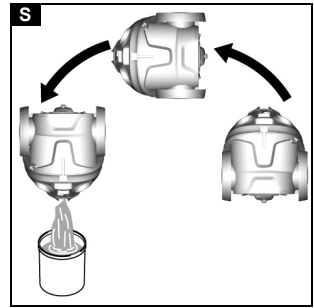
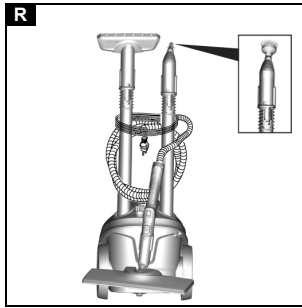
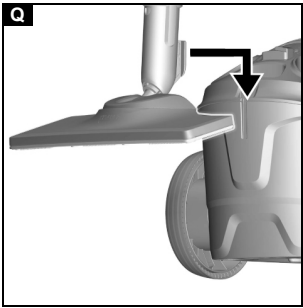
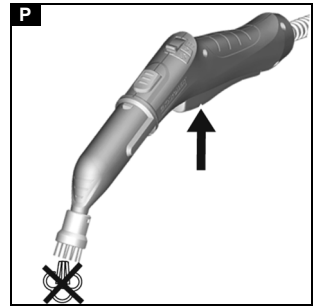
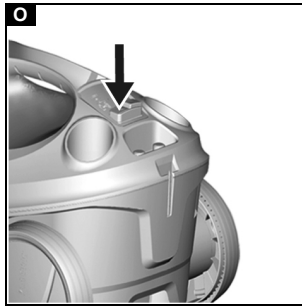
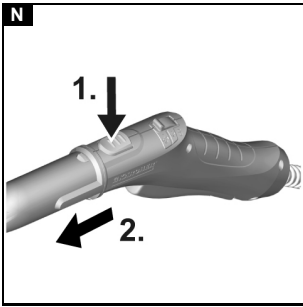

Inhalt

Allgemeine Hinweise	5
Bestimmungsgemäße Verwendung	5
Umweltschutz	5
Zubehör und Ersatzteile	5
Lieferumfang	5
Garantie	5
Sicherheitseinrichtungen	5
Gerätebeschreibung	5
Erstinbetriebnahme	6
Montage	6
Betrieb	6
Wichtige Anwendungshinweise	7
Anwendung des Zubehörs	7
Pflege und Wartung	9
Hilfe bei Störungen	10
Technische Daten	10

Allgemeine Hinweise



Lesen Sie vor der ersten Benutzung des Geräts diese Originalbetriebsanleitung und die beiliegenden Sicherheitshinweise. Handeln Sie danach.

Bewahren Sie beide Hefte für späteren Gebrauch oder für Nachbesitzer auf.

Bestimmungsgemäße Verwendung

Verwenden Sie das Gerät ausschließlich für den Privathaushalt. Das Gerät ist zur Reinigung mit Dampf bestimmt und kann mit geeignetem Zubehör, wie in dieser Betriebsanleitung beschrieben, verwendet werden. Reinigungsmittel werden nicht benötigt. Beachten Sie die Sicherheitshinweise.

Umweltschutz



Die Verpackungsmaterialien sind recyclebar. Bitte Verpackungen umweltgerecht entsorgen.



Elektrische und elektronische Geräte enthalten wertvolle recyclebare Materialien und oft Bestandteile wie Batterien, Akkus oder Öl, die bei falschem Umgang oder falscher Entsorgung eine potentielle Gefahr für die menschliche Gesundheit und die Umwelt darstellen können. Für den ordnungsgemäßen Betrieb des Geräts sind diese Bestandteile jedoch notwendig. Mit diesem Symbol gekennzeichnete Geräte dürfen nicht mit dem Hausmüll entsorgt werden.

Hinweise zu Inhaltsstoffen (REACH)

Aktuelle Informationen zu Inhaltsstoffen finden Sie unter: www.kaercher.de/REACH

Zubehör und Ersatzteile

Nur Original-Zubehör und Original-Ersatzteile verwenden, sie bieten die Gewähr für einen sicheren und störungsfreien Betrieb des Geräts.

Informationen über Zubehör und Ersatzteile finden Sie unter www.kaercher.com.

Lieferumfang

Der Lieferumfang des Geräts ist auf der Verpackung abgebildet. Prüfen Sie beim Auspacken den Inhalt auf Vollständigkeit. Bei fehlendem Zubehör oder bei Transportschäden benachrichtigen Sie bitte Ihren Händler.

Garantie

In jedem Land gelten die von unserer zuständigen Vertriebsgesellschaft herausgegebenen Garantiebedingungen. Etwaige Störungen an Ihrem Gerät beseitigen wir innerhalb der Garantiefrist kostenlos, sofern ein Material- oder Herstellungsfehler die Ursache sein sollte. Im Garantiefall wenden Sie sich bitte mit Kaufbeleg an Ihren Händler oder die nächste autorisierte Kundendienststelle.

(Adresse siehe Rückseite)

Sicherheitseinrichtungen

⚠ VORSICHT

Fehlende oder veränderte Sicherheitseinrichtungen Sicherheitseinrichtungen dienen Ihrem Schutz.

Verändern oder umgehen Sie niemals Sicherheitseinrichtungen.

Symbole auf dem Gerät

(Je nach Gerätetyp)

	Verbrennungsgefahr, Geräteoberfläche wird während des Betriebs heiß
	Verbrühungsgefahr durch Dampf
	Betriebsanleitung lesen

Druckregler

Sollte im Fehlerfall ein übermäßig hoher Druck entstehen, sorgt ein Sicherheitsventil für dessen Abbau in die Umgebung.

Schmelzsicherung

Die Schmelzsicherung verhindert ein Überhitzen des Geräts. Falls das Gerät überhitzt, trennt die Schmelzsicherung das Gerät vom Netz.

Wenden Sie sich vor Wiederinbetriebnahme des Geräts an den zuständigen KÄRCHER Kundendienst.

Gerätebeschreibung

In dieser Betriebsanleitung wird die maximale Ausstattung beschrieben. Je nach Modell gibt es Unterschiede im Lieferumfang (siehe Verpackung).

Abbildungen siehe Grafikseite.

Abbildung A

- ① Entkalkungskartusche
- ② Einfüllöffnung für Wasser
- ③ Tragegriff
- ④ Halter für Zubehör
- ⑤ Displayanzeige
- ⑥ Kontrolllampe (grün) - Netzspannung vorhanden
- ⑦ Kontrolllampe (rot) Wassermangel
- ⑧ Kontrolllampe (rot) - Austausch Entkalkungskartusche.
- ⑨ RESET-Taste - Wasserhärte einstellen.
- ⑩ Schalter - Ein
- ⑪ Schalter - Aus
- ⑫ Parkhalterung für Bodendüse
- ⑬ Netzanschlussleitung mit Netzstecker

- 14 Laufräder (2 Stück)
- 15 Lenkrolle
- 16 Dampfpistole
- 17 Dampfhebel
- 18 Entriegelungstaste
- 19 Wahlschalter für Dampfmenge (Kindersicherung)
- 20 Dampfschlauch
- 21 Punktstrahldüse
- 22 Rundbürste (klein, schwarz)
- 23 ** Rundbürste (klein, gelb)
- 24 ** Powerdüse
- 25 ** Rundbürste (groß)
- 26 Handdüse
- 27 Mikrofaserüberzug für Handdüse
- 28 ** Mikrofaser-Abrasivtuch für Handdüse
- 29 Verlängerungsrohre (2 Stück)
- 30 Entriegelungstaste
- 31 Bodendüse
- 32 Klettverbindung
- 33 Mikrofaserbodentuch (1 Stück)
- 34 ** Mikrofaserbodentuch (2 Stück)
- 35 ** Teppichgleiter

** optional

Erstinbetriebnahme

ACHTUNG

Geräteschaden durch Verkalkung

Die Entkalkungskartusche funktioniert nur optimal, wenn Sie das Gerät vor dem 1. Betrieb an die örtliche Wasserhärte anpassen.

Gerät auf die örtliche Wasserhärte einstellen. Gerät vor dem Einsatz in einem Gebiet mit einer anderen Wasserhärte (z. B. nach Umzug) auf die aktuelle Wasserhärte einstellen

1. Die Entkalkungskartusche in die Öffnung einsetzen und drücken bis sie fest sitzt.

Abbildung C

2. Wasserhärte einstellen, siehe Kapitel Wasserhärte einstellen.

Montage

Zubehör montieren

1. Lenkrolle und Laufräder einstecken und einrasten.
Abbildung B
2. Das offene Ende des Zubehörs auf die Dampfpistole schieben, bis die Entriegelungstaste der Dampfpistole einrastet.
Abbildung H
3. Das offene Ende des Zubehörs auf die Punktstrahl-
düse schieben.
Abbildung I
4. Verlängerungsrohre mit der Dampfpistole verbinden.
 - a Das 1. Verlängerungsrohr auf die Dampfpistole schieben, bis die Entriegelungstaste der Dampfpistole einrastet.

- Das Verbindungsrohr ist verbunden.
b Das 2. Verlängerungsrohr auf das 1. Verlängerungsrohr schieben. Die Verbindungsrohre sind verbunden.

Abbildung J

5. Zubehör und / oder Bodendüse auf das freie Ende des Verlängerungsrohres schieben.

Abbildung K

Das Zubehör ist verbunden.

Zubehör trennen

1. Wahlschalter für Dampfmenge nach hinten stellen. Dampfhebel ist gesperrt.
2. Entriegelungstaste drücken und die Teile auseinanderziehen.

Abbildung N

Betrieb

Wasser einfüllen

Der Wassertank kann jederzeit befüllt werden.

ACHTUNG

Schäden am Gerät

Durch ungeeignetes Wasser können die Düsen verstopfen bzw. die Wasserstandanzeige beschädigt werden.

Füllen Sie kein Kondenswasser aus dem Wäschetrockner ein.

Füllen Sie kein gesammeltes Regenwasser ein.

Füllen Sie keine Reinigungsmittel oder andere Zusätze (z. B. Düfte) ein.

1. Wassertank mit maximal 1 l Leitungswasser füllen.

Abbildung D

Gerät einschalten

ACHTUNG

Geräteschaden durch falsch eingestellte Wasserhärte

Die Entkalkungskartusche funktioniert nur optimal, wenn das Gerät an die örtliche Wasserhärte angepasst ist. Bei falsch eingestellter Wasserhärte kann das Gerät verkalken.

Das Gerät vor dem 1. Betrieb an die örtliche Wasserhärte anpassen, siehe Kapitel Wasserhärte einstellen.

Hinweis

Beim 1. Dampfen nach Entnahme und Wiedereinsetzen der Entkalkungskartusche kann der Dampfstoß schwach oder unregelmäßig sein und es können einzelne Wassertropfen austreten. Das Gerät benötigt eine kurze Einlaufzeit, in der sich die Entkalkungskartusche mit Wasser füllt. Die ausströmende Dampfmenge nimmt stetig zu, bis nach ca. 30 Sekunden die maximale Dampfmenge erreicht ist.

1. Das Gerät auf festen Untergrund stellen.
2. Netzstecker in eine Steckdose stecken.
 - a Schalter-Ein drücken.

Abbildung E



3. Die grüne Kontrolllampe-Heizung leuchtet. Das Gerät ist nach ca. 30 Sekunden einsatzbereit.

Abbildung F

Dampfmenge regeln

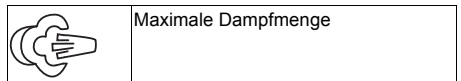
Mit dem Wahlschalter für Dampfmenge wird die ausströmende Dampfmenge geregelt. Der Wahlschalter hat 3 Stellungen:



	Reduzierte Dampfmenge
	Kein Dampf - Kindersicherung Hinweis <i>In dieser Stellung kann der Dampfhebel nicht betätigt werden.</i>

- Den Wahlschalter für Dampfmenge auf benötigte Dampfmenge stellen.
- Den Dampfhebel drücken.
- Vor dem Beginn der Reinigung die Dampfpistole auf ein Tuch richten, bis der Dampf gleichmäßig auströmt.

Wasser nachfüllen

Bei Wassermangel leuchtet die rote Kontrolllampe-Wassermangel konstant.

Für eine konstante Dampfleistung, muss das Wasser über den Deckel der Entkalkungskartusche eingefüllt werden. Beim Nachfüllen des Wassers bleibt die Entkalkungskartusche im Gerät fixiert.

Hinweis

Das Gerät ist mit einem Trockenlaufschutz für die Pumpe ausgestattet. Wenn die Pumpe längere Zeit trocken läuft, z. B. weil die Entkalkungskartusche nicht richtig eingesetzt ist, schaltet sich die Pumpe ab und die rote Kontrolllampe-Wassermangel blinkt.

Um das Gerät wieder betreiben zu können, muss das Gerät aus- und wieder eingeschaltet werden. Dabei muss sichergestellt werden, dass die Kartusche richtig eingesetzt ist und sich genügend Wasser im Wassertank befindet.

- Wassertank über den Deckel der Entkalkungskartusche mit maximal 1 l Leitungswasser füllen. Die rote Kontrolllampe Wassermangel erlischt.

Betrieb unterbrechen

Um Energie zu sparen empfehlen wir, das Gerät bei Betriebspausen über 20 Minuten auszuschalten.

- Schalter-Aus drücken.

Gerät ausschalten

- Schalter-Aus drücken.
Abbildung O
Das Gerät ist ausgeschaltet.
- Dampfhebel drücken, bis kein Dampf mehr auströmt.
Abbildung P
Der Dampfkessel ist drucklos.
- Kindersicherung (Wahlschalter für Dampfmenge) nach hinten stellen.
Der Dampfhebel ist gesperrt.
- Netzstecker aus der Steckdose ziehen.

ACHTUNG

Geräteschaden durch Wasserfäulnis

Wenn das Gerät länger als 2 Monate nicht in Betrieb genommen wird, kann das Wasser im Tank faulen.

Wassertank vor Betriebspausen leeren.

- Wassertank leeren.

Abbildung S

Gerät aufbewahren

- Verlängerungsrohre in die großen Halter für Zubehör stecken.
- Handdüse und Punktstrahldüse auf je 1 Verlängerungsrohr stecken.
- Große Rundbürste auf der Punktstrahldüse befestigen.

- Kleine Rundbürste und Düsen in die mittleren Halter für Zubehör stecken.
- Bodendüse in die Parkhalterung einhängen.
Abbildung Q
- Dampfschlauch um die Verlängerungsrohre wickeln und Dampfpistole in die Bodendüse stecken.
Abbildung R
- Netzkabel um die Verlängerungsrohre wickeln.
- Gerät an einem trockenen und frostsicheren Ort lagern.

Wichtige Anwendungshinweise

Bodenflächen reinigen

Wir empfehlen den Boden vor dem Einsatz des Geräts zu kehren oder zu saugen. So wird der Boden bereits vor der Feuchtreinigung von Schmutz und losen Partikeln befreit.

Auffrischen von Textilien

Vor einer Behandlung mit dem Gerät immer die Verträglichkeit der Textilien an verdeckter Stelle prüfen: Textil eindampfen, trocknen lassen und anschließend auf Farb- oder Formveränderung prüfen.

Beschichtete oder lackierte Oberflächen reinigen

ACHTUNG

Beschädigte Oberflächen

Dampf kann Wachs, Möbelpolitur, Kunststoffbeschichtungen oder Farbe und den Umleimer von Kanten lösen.

Richten Sie den Dampf nicht auf verleimte Kanten, da sich der Umleimer lösen könnte.

Verwenden Sie das Gerät nicht zum Reinigen von unversiegelten Holz- oder Parkettböden.

Verwenden Sie das Gerät nicht zum Reinigen von lackierten oder kunststoffbeschichteten Oberflächen wie z. B. Küchen- und Wohnmöbeln, Türen oder Parkett.

- Zur Reinigung dieser Oberflächen ein Tuch kurz eindampfen und damit über die Oberflächen wischen.

Glasreinigung

ACHTUNG

Glasbruch und beschädigte Oberfläche

Dampf kann versiegelte Stellen des Fensterrahmens beschädigen und bei niedrigen Außentemperaturen zu Spannungen an der Oberfläche von Fensterscheiben und dadurch zu Glasbruch führen.

Richten Sie den Dampf nicht auf versiegelte Stellen des Fensterrahmens.

Erwärmen Sie Fensterscheiben bei niedrigen Außentemperaturen, in dem Sie die gesamte Glasoberfläche leicht eindampfen.

- Fensterfläche mit Handdüse und Überzug reinigen. Zum Abziehen des Wassers einen Fensterabzieher verwenden oder die Flächen trockenwischen.

Anwendung des Zubehörs

Dampfpistole

Die Dampfpistole kann für folgende Einsatzbereiche ohne Zubehör verwendet werden:

- Zum Beseitigen von leichten Falten aus hängenden Kleidungsstücken: Das Kleidungsstück aus 10-20 cm Entfernung bedampfen.
- Zum feuchten Staub wischen: Ein Tuch kurz eindampfen und damit über die Möbel wischen.

Punktstrahldüse

Die Punktstrahldüse eignet sich für die Reinigung von schwer zugänglichen Stellen, Fugen, Armaturen, Abflüssen, Waschbecken, WCs, Jalousien oder Heizkörpern. Je näher die Punktstrahldüse an der verschmutzten Stelle ist, desto höher ist die Reinigungswirkung, da Temperatur und Dampfmenge am Düsenaustritt am höchsten sind. Starke Kalkablagerungen können vor dem Dampfreinigen mit einem geeigneten Reinigungsmittel behandelt werden. Reinigungsmittel ca. 5 Minuten einwirken lassen und danach abdampfen.

1. Die Punktstrahldüse auf die Dampfpistole schieben.

Abbildung H

Rundbürste (klein)

Die kleine Rundbürste eignet sich für die Reinigung von hartnäckigen Verschmutzungen. Durch Bürsten können hartnäckige Verschmutzungen leichter entfernt werden.

ACHTUNG

Beschädigte Oberflächen

Die Bürste kann empfindliche Flächen zerkratzen. Nicht geeignet zur Reinigung empfindlicher Flächen.

1. Die kleine Rundbürste auf die Punktstrahldüse montieren.

Abbildung I

Rundbürste (groß)

Die große Rundbürste eignet sich für die Reinigung von großen abgerundeten Flächen, z. B. Waschbecken, Duschwanne, Badewanne, Küchenspülbecken.

ACHTUNG

Beschädigte Oberflächen

Die Bürste kann empfindliche Flächen zerkratzen. Nicht geeignet zur Reinigung empfindlicher Flächen.

1. Die große Rundbürste auf die Punktstrahldüse montieren.

Abbildung I

Powerdüse

Die Powerdüse eignet sich für die Reinigung von hartnäckigen Verschmutzungen, Ausblasen von Ecken, Fugen usw.

1. Die Powerdüse entsprechend der Rundbürste auf die Punktstrahldüse montieren.

Abbildung I

Handdüse

Die Handdüse eignet sich für die Reinigung von kleinen abwaschbaren Flächen, Duschkabinen und Spiegeln.

1. Die Handdüse entsprechend der Punktstrahldüse auf die Dampfpistole schieben.

Abbildung H

2. Überzug über die Handdüse ziehen.

Bodendüse

Die Bodendüse eignet sich für die Reinigung von abwaschbaren Wand- und Bodenbelägen, z. B. Steinböden, Fliesen und PVC-Böden.

ACHTUNG

Schäden durch Dampfeinwirkung

Hitze und Durchfeuchtung können zu Schäden führen. Prüfen Sie vor der Anwendung die Hitzebeständigkeit und Dampfauswirkung an einer unauffälligen Stelle mit kleinster Dampfmenge.

Hinweis

Reinigungsmittelrückstände oder Pflegeemulsionen auf der zu reinigenden Fläche können bei der Dampfreinigung zu Schlieren führen, die bei mehrmaliger Anwendung aber verschwinden.

Wir empfehlen den Boden vor dem Einsatz des Geräts zu kehren oder zu saugen. So wird der Boden bereits vor der Feuchtreinigung von Schmutz und losen Partikeln befreit. Auf stark verschmutzten Flächen langsam arbeiten, damit der Dampf länger einwirken kann.

1. Verlängerungsrohre mit der Dampfpistole verbinden.

Abbildung J

2. Bodendüse auf Verlängerungsrohr schieben.

Abbildung K

3. Bodentuch an Bodendüse befestigen.
 - a Bodentuch mit den Klettbandern nach oben auf den Boden legen.
 - b Bodendüse mit leichtem Druck auf das Bodentuch stellen.

Abbildung L

Das Bodentuch haftet durch die Klettbefestigung selbsttätig an der Bodendüse.

Bodentuch abnehmen

1. Einen Fuß auf die Fußlasche des Bodentuchs stellen und die Bodendüse nach oben heben.

Abbildung L

Hinweis

Zu Beginn ist das Klettband des Bodentuchs noch sehr stark und lässt sich ggf. schwer von der Bodendüse entfernen. Nach mehrmaligem Gebrauch und nach dem Waschen des Bodentuchs lässt sich dieses gut von der Bodendüse entfernen und hat die optimale Haftung erreicht.

Bodendüse parken

1. Bei Arbeitsunterbrechung die Bodendüse in die Parkhalterung einhängen.

Abbildung Q

Teppichgleiter

Mit dem Teppichgleiter können Teppiche aufgefrischt werden.

ACHTUNG

Schäden an Teppichgleiter und Teppich

Verschmutzungen am Teppichgleiter, sowie Hitze und Durchfeuchtung können zu Schäden am Teppich führen.

Prüfen Sie zudem vor der Anwendung die Hitzebeständigkeit und Dampfauswirkung auf den Teppich an einer unauffälligen Stelle mit kleinster Dampfmenge.

Beachten Sie die Reinigungshinweise des Teppichherstellers.

Stellen Sie sicher, dass der Teppich vor Anwendung des Teppichgleiters abgesaugt und Flecken entfernt wurden.

Entfernen Sie vor der Anwendung und nach Betriebspausen durch Abdampfen in einen Abfluss (ohne Bodentuch / mit Zubehör) mögliche Wasseransammlungen (Kondensat) im Gerät.

Verwenden Sie den Teppichgleiter nur mit Bodentuch an der Bodendüse.

Dampfreinigen Sie bei der Verwendung des Teppichgleiters mit schwacher Dampfstufe.

Richten Sie den Dampf nicht kontinuierlich auf eine Stelle (maximal 5 Sekunden), um eine starke Befeuchtung und das Risiko von Beschädigungen durch Temperatureinwirkung zu vermeiden.

Verwenden Sie den Teppichgleiter nicht auf hochflockigen Teppichen.

Teppichgleiter an Bodendüse befestigen

1. Bodentuch an Bodendüse befestigen, siehe Kapitel Bodendüse.
Abbildung L
2. Bodendüse mit leichtem Druck in den Teppichgleiter hineingleiten und einrasten lassen.
Abbildung M
3. Mit der Teppichreinigung beginnen.

Teppichgleiter von Bodendüse abnehmen

⚠ VORSICHT

Verbrennungen am Fuß

Der Teppichgleiter kann sich beim Bedampfen erhitzen. Den Teppichgleiter nicht barfuß oder mit offenen Sandalen betreiben und abnehmen. Den Teppichgleiter nur mit geeignetem Schuhwerk betreiben und abnehmen.

1. Die Lasche des Teppichgleiters mit der Schuhspitze nach unten drücken.
2. Die Bodendüse nach oben heben.

Abbildung M

Pflege und Wartung

Wassertank leeren

ACHTUNG

Geräteschaden durch Wasserfäulnis

Wenn das Gerät länger als 2 Monate nicht in Betrieb genommen wird, kann das Wasser im Tank faulen. Wassertank vor Betriebspausen leeren.

1. Schalter-Aus drücken.
Das Gerät ist ausgeschaltet.
2. Den Netzstecker aus der Steckdose ziehen.
3. Das Zubehör aus den Zubehöraltern nehmen.
4. Die Entkalkungskartusche aus dem Gerät nehmen.
5. Den Wassertank leeren.

Abbildung S

Entkalkungskartusche austauschen

ACHTUNG

Geräteschäden und verkürzte Lebensdauer

Die Nichteinhaltung der Austauschintervalle (Anzeige Kontrolllampe) der Entkalkungskartusche kann zu Geräteschäden führen und verkürzt die Lebensdauer des Geräts.

Austauschintervalle (Anzeige Kontrolllampe) einhalten.

Hinweis

Die Austauschintervalle hängen von der örtlichen Wasserhärte ab. Gebiete mit hartem Wasser (z. B. III/IV) haben ein höheres Austauschintervall, als Gebiete mit weichem Wasser (z. B. I/II).

Kontrolllampenanzeige bei Ende der Laufzeit

Der erforderliche Austausch der Entkalkungskartusche wird folgendermaßen über die "Kontrolllampe Entkalkungskartusche" angezeigt:

- 2 Stunden vor Ablauf der Laufzeit blinkt die Kontrolllampe.
- 1 Stunde vor Ablauf der Laufzeit blinkt die Kontrolllampe schneller.
- Ist die Laufzeit der Entkalkungskartusche erschöpft, leuchtet die Kontrolllampe konstant und das Gerät schaltet sich selbsttätig ab, um einen Geräteschaden zu vermeiden.

Entkalkungskartusche einsetzen

ACHTUNG

Geräteschaden

Durch das Wiedereinsetzen der verbrauchten Entkalkungskartusche kann das Gerät beschädigt werden. Sorgfältig arbeiten, um ein Verwechseln der Kartuschen zu vermeiden.

Hinweis

Beim 1. Dampfen nach Entnahme und Wiedereinsetzen der Entkalkungskartusche kann der Dampfstoß schwach oder unregelmäßig sein und es können einzelne Wassertropfen austreten. Das Gerät benötigt eine kurze Einlaufzeit, in der sich die Entkalkungskartusche mit Wasser füllt. Die ausströmende Dampfmenge nimmt stetig zu, bis nach ca. 30 Sekunden die maximale Dampfmenge erreicht ist.

1. Den Schalter-Aus drücken.
Das Gerät ist ausgeschaltet.
2. Die Entkalkungskartusche entnehmen.
3. Neue Entkalkungskartusche einsetzen.
4. Den Schalter-Ein drücken.
Das Gerät ist eingeschaltet.
5. Die RESET-Taste 4 Sekunden gedrückt halten. Die Kontrolllampe "Austausch Entkalkungskartusche" erlischt und die Laufzeit der Entkalkungskartusche beginnt neu.
6. Das Gerät aufheizen lassen.
7. Den Dampfhebel ca. 30 Sekunden gedrückt halten, um die Entkalkungskartusche zu entlüften.

Wasserhärte einstellen

ACHTUNG

Geräteschaden durch Verkalkung

Ohne eingesetzte Entkalkungskartusche und bei falsch eingestellter Wasserhärte kann das Gerät verkalken. Immer mit Entkalkungskartusche arbeiten.

Gerät auf die örtliche Wasserhärte einstellen.

Gerät vor Einsatz in einem Gebiet mit anderer Wasserhärte (z. B. nach Umzug) auf die aktuelle Wasserhärte einstellen.

Hinweis

Das Wasserwirtschaftsamt oder die Stadtwerke geben Auskunft über die Härte des Leitungswassers. Die Wasserhärte wird über die RESET-Taste eingestellt. Die Wasserhärteeinstellung bleibt so lange gespeichert, bis eine neue Einstellung (z. B. nach einem Umzug) vorgenommen wird. Das Gerät ist werkseitig auf die höchste Wasserhärte (Stufe IV) eingestellt. Das Gerät zeigt die eingestellte Wasserhärte mit Blinkimpulsen an.

Wasserhärtestufen und Blinkimpulse

Härtebereich	°dH	mmol/l	Anzahl Blinkimpulse	Abstand Blinkimpulse
I weich	0-7	0-1,3	1x	4 Sekunde
II mittel	7-14	1,3-2,5	2x	ⁿ
III hart	14-21	2,5-3,8	3x	
IV sehr hart	>21	>3,8	4x	

Hinweis

Die Antikalkwirkung der Entkalkungskartusche aktiviert sich, sobald das Gerät mit Wasser gefüllt und in Betrieb genommen wird. Kalk im Wasser wird durch das Granulat in der Entkalkungskartusche aufgenommen. Eine zusätzliche Entkalkung ist nicht erforderlich.

Hinweis

Das Granulat in der Kartusche kann sich nach Wasserkontakt farblich verändern, das hängt mit dem Mineralstoffgehalt im Wasser zusammen. diese Verfärbung ist unbedenklich und hat keinen negativen Einfluss auf das Gerät, Reinigungsarbeiten oder die Funktionsweise der Entkalkungskartusche.

Hinweis

Während der Einstellung nicht länger als 15 Sekunden pausieren, da das Gerät sich sonst automatisch auf die zuletzt gewählte Wasserhärte bzw. bei Erstinbetriebnahme auf die höchste Wasserhärte einstellt.

1. Den Netzstecker einstecken.
2. Sicherstellen, dass das Gerät ausgeschaltet ist.
3. RESET-Taste drücken und während des Einschaltens des Geräts gedrückt halten.

Abbildung G

Nach ca. 2 Sekunden blinkt die Kontrolllampe und signalisiert über die Anzahl der Impulse die aktuelle Einstellung der Wasserhärte.

4. RESET-Taste wiederholt drücken, um die Wasserhärtestufe zu ändern.

Hinweis

Bei gedrückter RESET-Taste wird der Blinkimpuls für die Wasserhärtestufe nicht angezeigt.

5. RESET-Taste loslassen.
Der Blinkimpuls für die eingestellte Wasserhärte wird angezeigt.
6. Den Vorgang gegebenenfalls wiederholen bis die gewünschte Wasserhärtestufe erreicht ist.
7. RESET-Taste 3 Sekunden gedrückt halten, um die Einstellung der Wasserhärtestufe zu speichern.
Die Kontrolllampe für Wasserhärte leuchtet auf.

Pflege des Zubehörs

(Zubehör - je nach Lieferumfang)

Hinweis

Die Mikrofasertücher sind nicht für den Trockner geeignet.

Hinweis

Zum Waschen der Tücher die Hinweise auf dem Waschtücher beachten. Keinen Weichspüler verwenden, damit die Tücher den Schmutz gut aufnehmen können.

1. Bodentücher und Überzüge bei maximal 60 °C in der Waschmaschine waschen.

Hilfe bei Störungen

Störungen haben oft einfache Ursachen, die Sie mit Hilfe der folgenden Übersicht selbst beheben können. Im Zweifelsfall oder bei hier nicht genannten Störungen wenden Sie sich bitte an den autorisierten Kundendienst.

⚠️ WARNUNG

Stromschlag- und Verbrennungsgefahr

Solange das Gerät an das Stromnetz angeschlossen oder noch nicht abgekühlt ist, ist die Störungsbehebung gefährlich.

Ziehen Sie den Netzstecker.

Lassen Sie das Gerät abkühlen.

Die Kontrolllampe-Wassermangel blinkt rot

Der Trockenlaufschutz der Pumpe ist aktiviert.

1. Das Gerät aus- und wieder einschalten.
2. Sicherstellen, dass die Entkalkungskartusche richtig eingesetzt und ausreichend Wasser im Tank ist.

Die Kontrolllampe-Wassermangel leuchtet konstant rot

Kein Wasser im Wassertank.

1. Wassertank nachfüllen, siehe Kapitel Wasser nachfüllen.

Dampfhebel lässt sich nicht drücken

Der Dampfhebel ist mit der Kindersicherung gesichert.

- Kindersicherung (Wahlschalter für Dampfmenge) nach vorne stellen.

Dampfhebel ist entsperrt.

Kein / wenig Dampf trotz ausreichend Wasser im Tank

Entkalkungskartusche wurde nicht oder falsch eingesetzt.

- Entkalkungskartusche einsetzen bzw. richtig einsetzen.

Entkalkungskartusche wurde während der Wasserbefüllung entnommen.

- Entkalkungskartusche während der Befüllung im Gerät lassen.

Neue Entkalkungskartusche wurde eingesetzt.

- Dampfhebel dauerhaft gedrückt halten.

Nach ca. 30 Sekunden erfolgt die volle Dampfleistung.

Rote Kontrolllampe "Austausch Entkalkungskartusche" leuchtet / blinkt

Laufzeit der Entkalkungskartusche endet bald.

- Neue Entkalkungskartusche einsetzen und die Wartungsanzeige zurücksetzen, siehe Kapitel Entkalkungskartusche austauschen.

RESET-Taste wurde nach Austausch der Entkalkungskartusche nicht gedrückt.

- RESET-Taste nach Einsetzen der Entkalkungskartusche 4 Sekunden drücken, siehe Kapitel Entkalkungskartusche austauschen.

Gerät schaltet sich selbsttätig ab

Laufzeit der Entkalkungskartusche ist zu Ende

- Neue Entkalkungskartusche einsetzen und die Wartungsanzeige zurücksetzen, siehe Kapitel Entkalkungskartusche austauschen.

RESET-Taste wurde nach Austausch der Entkalkungskartusche nicht gedrückt.

- RESET-Taste nach Einsetzen der Entkalkungskartusche 4 Sekunden drücken, siehe Kapitel Entkalkungskartusche austauschen.

Technische Daten

Elektrischer Anschluss

Spannung	V	220-240
Phase	~	1
Frequenz	Hz	50-60
Schutzart		IPX4
Schutzklasse		I

Leistungsdaten

Heizleistung	W	1900
Maximaler Betriebsdruck	MPa	0,35
Aufheizzeit	Sekunden	30
Dauerdampfen	g/min	40
Maximaler Dampfstoß	g/min	100

Füllmenge

Wassertank	l	1,0
------------	---	-----

Maße und Gewichte

Gewicht (ohne Zubehör)	kg	3,2
Länge	mm	360
Breite	mm	236
Höhe	mm	252

Technische Änderungen vorbehalten.

Contents

General notes	11
Intended use	11
Environmental protection	11
Accessories and spare parts	11
Scope of delivery	11
Warranty	11
Safety devices	11
Description of the unit	11
Initial start-up	12
Installation	12
Operation	12
Important application instructions	13
How to use the Accessories	13
Care and service	15
Troubleshooting guide	16
Technical data	16

General notes



Read these original operating instructions and the enclosed safety instructions before using the device for the first time. Act in accordance with them. Keep both books for future reference or for future owners.

Intended use

Only use the appliance in private households. The appliance is intended for cleaning with steam and can be used with appropriate accessories as described in these operating instructions. Detergents are not required. Observe the safety instructions.

Environmental protection



The packing materials can be recycled. Please dispose of packaging in accordance with the environmental regulations.



Electrical and electronic appliances contain valuable, recyclable materials and often components such as batteries, rechargeable batteries or oil, which - if handled or disposed of incorrectly - can pose a potential threat to human health and the environment. However, these components are required for the correct operation of the appliance. Appliances marked by this symbol are not allowed to be disposed of together with the household rubbish.

Notes on the content materials (REACH)

Current information on content materials can be found at: www.kaercher.com/REACH

Accessories and spare parts

Only use original accessories and original spare parts. They ensure that the appliance will run fault-free and safely.

Information on accessories and spare parts can be found at www.kaercher.com.

Scope of delivery

The scope of delivery for the appliance is shown on the packaging. Check the contents for completeness when unpacking. If any accessories are missing or in the event of any shipping damage, please notify your dealer.

Warranty

The warranty conditions issued by our relevant sales company apply in all countries. We shall remedy possible malfunctions on your appliance within the warranty period free of cost, provided that a material or manufacturing defect is the cause. In a warranty case, please contact your dealer (with the purchase receipt) or the next authorised customer service site. (See overleaf for the address)

Safety devices

⚠ CAUTION

Missing or modified safety devices

Safety devices are provided for your own protection. Never modify or bypass safety devices.

Symbols on the appliance

(according to type of appliance)

	Risk of burns, surface of appliance becomes hot during operation
	Risk of scalding from steam
	Read operating instructions

Pressure controller

In case of inadmissibly high pressure in the event of a fault, a safety valve relieves the pressure into the atmosphere.

Fuse

The fuse prevents the device from overheating. If the device overheats, the fuse disconnects the device from the power supply.

Before re-commissioning the device, contact the responsible KÄRCHER Customer Service.

Description of the unit

The maximum amount of equipment is described in these operating instructions. Depending on the model used, there are differences in the scope of delivery (see packaging).

For the illustrations, refer to the graphics page.

Illustration A

- ① Decalcification cartridge
- ② Filling hole for water
- ③ Carrying handle
- ④ Holder for accessories
- ⑤ Display
- ⑥ Indicator light (green) - mains voltage present
- ⑦ Indicator light (red) - fuse shortage
- ⑧ Indicator light (red) - replace decalcification cartridge.
- ⑨ RESET button - set water hardness.
- ⑩ Switch - On
- ⑪ Switch - Off
- ⑫ Park bracket for floor nozzle
- ⑬ Mains connection cable with mains plug

- ⑭ Non-driven wheels (2 x)
- ⑮ Steering roller
- ⑯ Steam gun
- ⑰ Steam lever
- ⑱ Unlocking button
- ⑲ Selector switch for steam volume (child lock)
- ⑳ Steam hose
- ㉑ Spotlight nozzle
- ㉒ Round brush (small, black)
- ㉓ ** Round brush (small, yellow)
- ㉔ ** Power nozzle
- ㉕ ** Round brush (large)
- ㉖ Manual nozzle
- ㉗ Microfibre cover for manual nozzle
- ㉘ ** Microfibre abrasive cloth for manual nozzle
- ㉙ Extension tubes (2 x)
- ㉚ Unlocking button
- ㉛ Floor nozzle
- ㉜ Hook and loop fastener
- ㉝ Microfibre floor cloth (1 x)
- ㉞ ** Microfibre floor cloth (2 x)
- ㉟ ** Carpet glider

** optional

Initial start-up

ATTENTION

Device damage due to calcification

The decalcification cartridge only works properly if you adjust the device to the local water hardness before operating it for the first time.

Set the device to the local water hardness.

Set the device to the current water hardness before using it in an area with a different water hardness (e.g. after a move)

1. Insert the decalcification cartridge into the opening and push it so that it is firmly in place.

Illustration C

2. Set the water hardness, see chapter Setting the water hardness.

Installation

Installing accessories

1. Insert and engage the steering roller and non-driven wheels.

Illustration B

2. Push the open end of the accessory onto the steam gun so that the unlocking button on the steam gun engages.

Illustration H

3. Push the open end of the accessory onto the spotlight nozzle.

Illustration I

4. Connect the extension tubes with the steam gun.
 - a Push the first extension tube onto the steam gun so that the unlocking button on the steam gun engages.
The connection pipe is connected.
 - b Push the second extension tube onto the first extension tube.
The connection pipes are connected.

Illustration J

5. Push the accessory and / or the floor nozzle onto the free end of the extension tube.

Illustration K

The accessory is connected.

Disconnecting accessories

1. Set the selector switch for the steam volume to the rear.
The steam lever is locked.
2. Release the unlocking button and pull the parts apart.

Illustration N

Operation

Filling water

The water reservoir can be filled at any time.

ATTENTION

Damage to the device

Unsuitable water can block the nozzles or damage the water level indicator.

Do not use condensation from the clothes dryer for filling.

Do not use collected rain water for filling.

Do not use cleaning agents or other additives (e.g. scents) for filling.

1. Fill the water reservoir with a maximum of 1 l of tap water.

Illustration D

Switch on the device

ATTENTION

Device damage due to incorrectly set water hardness

The decalcification cartridge only works properly if the device is adjusted to the local water hardness. The device may calcify if the water hardness is set incorrectly. Adjust the device to the local water hardness before first operation, see chapter Setting the water hardness.

Note

When steaming for the first time after removing and re-inserting the decalcification cartridge, the steam jet may be weak or irregular, and individual drops of water may be expelled. The device requires a short running-in period in which the decalcification cartridge fills with water. The steam volume that is expelled increases constantly until the maximum steam volume has been reached after approx. 30 seconds.

1. Place the device on a firm surface.
2. Connect the mains plug into a socket to a socket.
 - a Press the On switch.



Illustration E

3. The green indicator light lights up.
The device is ready for use after approximately 30 seconds.

Illustration F

Regulating the steam volume

The expelled steam volume is regulated using the selector switch for steam volume. The selector switch has 3 positions:

	Maximum steam volume
	Reduced steam volume
	No steam - child lock Note <i>In this position, the steam lever cannot be operated.</i>

1. Set the selector switch for the steam volume to required steam volume.
2. Press the steam lever.
3. Before starting cleaning, point the steam gun at a cloth until steam is expelled evenly.

Topping up the water

If there is a water shortage, the red water shortage indicator light lights up constantly. For constant steam output, the water has to be topped up through the cover of the decalcification cartridge. When topping up the water, the decalcification cartridge remains secured in the device.

Note

The device is equipped with dry-run protection for the pump. If the pump runs dry for a longer period, e.g. because the decalcification cartridge is not correctly inserted, the pump switches off and the red water shortage indicator light flashes.

To be able to operate the device again, the device has to be switched off and back on again. In the process, you must make sure that the cartridge has been inserted correctly and there is enough water in the water reservoir.

1. Fill the water reservoir with a maximum of 1 l of tap water through the cover of the decalcification cartridge.
- The red water shortage indicator light goes out.

Interrupting operation

In order to save energy, we recommend that you switch off the device for breaks in operation of longer than 20 minutes.

1. Press the Off switch.

Switching off the device

1. Press the Off switch.
Illustration O
The device has been switched off.
2. Press the steam lever until no more steam flows out.
Illustration P
The steam boiler is depressurised.
3. Set the child lock (selector switch for steam volume) to the rear.
The steam lever is locked.
4. Pull the mains plug from the socket.

ATTENTION

Device damage due to water putrefaction

If the device is not put into operation for more than 2 months, the water in the reservoir may putrefy.

Drain the water reservoir before breaks in operation.

5. Drain the water reservoir.

Illustration S

Storing the device

1. Connect the extension tubes to the large mounts for accessories.
2. Connect a manual nozzle and spotlight nozzle to each extension tube.
3. Fasten the large round brush to the spotlight nozzle.
4. Connect the small round brush and nozzles to the medium-sized mount for accessories.
5. Hang the floor nozzle in the park bracket.
Illustration Q
6. Wind the steam hose around the extension tube and connect the steam gun to the floor nozzle.
Illustration R
7. Wind the mains cable around the extension tube.
8. Store the device in a dry location that is protected from frost.

Important application instructions

Cleaning the floor areas

We recommend sweeping the floor or vacuum cleaning it before using the appliance. In this way the floor will be cleared of dirt and loose particles before the wet cleaning.

Freshening up textiles

Prior to using the appliance, always check the compatibility of the textiles at a concealed point: Steam down the textile, allow it to dry and then check it for any change in colour or shape.

Cleaning coated or painted surfaces

ATTENTION

Damaged surfaces

Steam can loosen wax, furniture polish, plastic coatings or paint and edge band from edges.

Do not direct the steam at glued laminated edges as the edge band may loosen.

Do not use the appliance for cleaning unsealed wood or parquet floors.

Do not use the appliance for cleaning painted or plastic coated surfaces such as kitchen or living room furniture, doors or parquet.

1. To clean these surfaces, steam a cloth briefly and use it to wipe over the surfaces.

Glass cleaner

ATTENTION

Glass breakages and damaged surfaces

Steam can damage sealed points of the window frame and, at low outside temperatures, lead to tension on the surface of window panes and hence to glass breakages. Do not direct the steam at sealed points on the window frame.

At low outside temperatures, heat up the window panes by gently steaming the full surface of the glass.

- Clean the window area with a manual nozzle and cover. To remove the water, use a squeegee or wipe the surfaces dry.

How to use the Accessories

Steam gun

The steam gun can be used for the following applications without accessories:

- For removing slight creases from the hanging clothing items: Steam the clothing item from a distance of 10-20 cm.
- For wiping damp dust: Steam a cloth briefly and use it to wipe over the furniture.

Spotlight nozzle

The spotlight nozzle is suitable for cleaning areas, joins, fittings, drains, sinks, WCs, blinds or radiators that are difficult to access. The closer the spotlight nozzle is to the soiled area, the greater the cleaning efficiency will be as the temperature and steam volume are at their highest at the nozzle opening. Larger lime deposits can be treated before steam cleaning with a suitable detergent. Allow the detergent to soak in for approx. 5 minutes and then steam it off.

1. Slide the spotlight nozzle onto the steam gun.

Illustration H

Round brush (small)

The small round brush is used for cleaning stubborn dirt. Stubborn dirt can be removed more easily by brushing.

ATTENTION

Damaged surfaces

The brush may scratch sensitive surfaces.

It is not suitable for cleaning sensitive surfaces.

1. Fit the round brush to the spotlight nozzle.

Illustration I

Round brush (large)

The large round brush is suitable for cleaning large rounded surfaces, e.g. wash basin, shower tray, bath tub, kitchen sink.

ATTENTION

Damaged surfaces

The brush may scratch sensitive surfaces.

It is not suitable for cleaning sensitive surfaces.

1. Fit the large round brush to the spotlight nozzle.

Illustration I

Power nozzle

The power nozzle is used for cleaning stubborn dirt, blowing down corners, joins etc.

1. Install the power nozzle onto the spotlight nozzle according to the round brush.

Illustration I

Manual nozzle

The manual nozzle is used for cleaning small areas that can be washed down, shower cubicles and mirrors.

1. Push the manual nozzle onto the steam gun according to the spotlight nozzle.

Illustration H

2. Pull the cover over the manual nozzle.

Floor nozzle

The floor nozzle is used for cleaning washable wall and floor coverings e.g. stone floors, tiles and PVC floors.

ATTENTION

Damage due to build-up of steam

Heat and moisture can lead to damage.

Check the heat resistance and steam effect on an inconspicuous area using a minimal volume of steam prior to use.

Note

Detergent residue or care emulsions on the surface to be cleaned can lead to streaks during steam cleaning, which will disappear however once these have been used several times.

We recommend sweeping the floor or vacuum cleaning it before using the device. In this way the floor will be cleared of dirt and loose particles before the wet cleaning commences. Work slowly on surfaces that are heavily soiled so that the steam has longer to take effect.

1. Connect the extension tubes with the steam gun.

Illustration J

2. Push the floor nozzle onto the extension tube.

Illustration K

3. Fasten the floor cleaning cloth to the floor nozzle.
 - a Place the floor cleaning cloth with the hook and loop fastener strips pointing upwards on the floor.
 - b Place the floor nozzle onto the floor cleaning cloth, applying slight pressure.

Illustration L

The floor cleaning cloth will stick to the floor nozzle of its own accord due to the hook and loop fastener.

Removing the floor cleaning cloth

1. Place one foot on the bottom corner of the floor cleaning cloth and lift the floor nozzle up.

Illustration L

Note

Initially, the floor cleaning cloth's hook and loop fastener strip is very strong and cannot be removed from the floor nozzle easily. After the floor cleaning cloth has been used several times and washed, it is easier to remove from the floor nozzle and it has reached the optimum adhesion.

Parking the floor nozzle

1. Hang the floor nozzle in the park bracket during breaks in work.

Illustration Q

Carpet glider

The carpet glider is used for freshening up carpets.

ATTENTION

Beware of damaging the carpet glider and carpet

Contamination on the carpet glider, as well as heat and moisture penetration, can result in the carpet being damaged.

Prior to the application, also check the heat resistance and impact of steam on the carpet at an insignificant spot using as small an amount of steam as possible. Observe the cleaning instructions from the carpet manufacturer.

Prior to using the carpet glider, make sure that the carpet has been vacuumed and that stains have been removed.

Prior to application and following operating pauses, remove any possible water accumulation (condensate) in the appliance by means of evaporating the condensate into a drain (without floor cleaning cloth / with accessories).

Only use the carpet glider with a floor cleaning cloth on the floor nozzle.

Steam clean with a weak steam stage when using the carpet glider.

In order to prevent too much moistening and to avoid the risk of damage due to temperature effects, do not direct the steam continuously onto one spot (maximum 5 seconds).

Do not use the carpet glider on deep-pile carpets.

Fastening the carpet glider to the floor nozzle

1. For fastening the floor cleaning cloth to the floor nozzle, please refer to chapter Floor nozzle.
Illustration L
2. Using a little force, allow the floor nozzle to slide into the carpet glider and engage there.
Illustration M
3. Start cleaning the carpet.

Removing the carpet glider from the floor nozzle

⚠ CAUTION

Beware of burns to your feet

The carpet glider can heat up during the steaming process.

Do not operate or remove the carpet glider bare-footed or using open sandals.

Only operate or remove the carpet glider using suitable footwear.

1. Press the strap on the carpet glider downwards using your toe cap.
2. Lift the floor nozzle upwards.

Illustration M

Care and service

Draining the water reservoir

ATTENTION

Device damage due to water putrefaction

If the device is not put into operation for more than 2 months, the water in the reservoir may putrefy.

Drain the water reservoir before breaks in operation.

1. Press the Off switch.
The device has been switched off.
2. Pull the mains plug out of the socket.
3. Remove the accessories from the accessory holders.
4. Remove the decalcification cartridge from the device.
5. Drain the water reservoir.

Illustration S

Replacing the decalcification cartridge

ATTENTION

Device damage and shortened service life

If the replacement intervals (indicator light) for the decalcification cartridge are not observed, there is a risk of device damage and the service life of the device may be shortened.

Observe the replacement intervals (indicator light).

Note

The replacement intervals depends on the local water hardness. Areas with hard water (e.g. III/IV) have a higher replacement interval than areas with soft water (e.g. I/II).

Indicator lamp at end of the run time

The "decalcification cartridge indicator light" indicates when the decalcification cartridge has to be replaced:

- The indicator light flashes 2 hours before the run time expires.
- The indicator light flashes more quickly 1 hour before the run time expires.
- Once the run time for the decalcification cartridge has expired, the indicator light lights up constantly and the device switches off automatically in order to prevent device damage.

Inserting the decalcification cartridge

ATTENTION

Device damage

There is a risk of damage to the device if the used decalcification cartridge is re-used.

Work carefully in order to prevent mixing up the cartridges.

Note

When steaming for the first time after removing and re-inserting the decalcification cartridge, the steam jet may be weak or irregular, and individual drops of water may be expelled. The device requires a short running-in period in which the decalcification cartridge fills with water.

The steam volume that is expelled increases constantly until the maximum steam volume has been reached after approx. 30 seconds.

1. Press the Off switch.

The device has been switched off.

2. Remove the decalcification cartridge.
3. Insert the new decalcification cartridge.
4. Press the On switch.

The device is switched on.

5. Press and hold the RESET key for 4 seconds.
The "replace decalcification cartridge" indicator light goes out and the run time for the decalcification cartridge starts again.
6. Allow the device to heat up.
7. Press and hold the steam lever for approximately 30 seconds to vent the decalcification cartridge.

Setting the water hardness

ATTENTION

Device damage due to calcification

Without a decalcification cartridge, the device may calcify if the water hardness is set incorrectly.

Always work with a decalcification cartridge.

Set the device to the local water hardness.

Set the device to the current water hardness before using it in an area with a different water hardness (e.g. after a move).

Note

Your water board or municipal utilities authority can provide information on hardness of tap water.

The water hardness is set using the RESET key. The water hardness setting is stored until a new setting (e.g. after a move) is made. The device is set to the highest water hardness (level IV) in the factory. The device indicates the set water hardness with flash pulses.

Water hardness levels and flash pulses

Hardness range	°dH	mmol/l	Number of flash pulses	Interval between flash pulses
I soft	0-7	0-1.3	1x	4 seconds
II Medium	7-14	1.3-2.5	2x	
III Hard	14-21	2.5-3.8	3x	
IV Very hard	>21	>3.8	4x	

Note

The anti-calcification effect of the decalcification cartridge is activated as soon as the device is filled with water and put into operation. Lime in the water is absorbed by the granulate in the decalcification cartridge. Additional descaling is not required.

Note

The granulate in the cartridge may change colour after it comes into contact with water. This depends on the mineral content in the water. This discolouration is harmless and does not have a negative effect on the device, cleaning work or the functionality of the decalcification cartridge.

Note

Do not pause for longer than 15 seconds when setting as the device will otherwise be set automatically to the last selected water hardness or the highest water hardness set during initial start-up.

1. Connect the mains plug.
2. Make sure that the device is switched off.

- Press the RESET key and hold it while the device is switched on.

Illustration G

After approximately 2 seconds, the indicator light flashes and signals the current water hardness setting with the number of pulses.

- Press the RESET key repeatedly to change the water hardness level.

Note

When the RESET key is pressed, the flash pulse for the water hardness level is not indicated.

- Release the RESET key.
The flash pulse for the set water hardness is indicated.
- Repeat the process as necessary until the desired water hardness level has been achieved.
- Press and hold the RESET key for 3 seconds to save the setting for the water hardness level.
The indicator light for the water hardness lights up.

Care of accessories

(Accessories - depending on scope of delivery)

Note

The micro fibre cloths are not suitable for dryer.

Note

When washing the cloths, observe the instructions on the washing tag. Do not use any liquid softeners as this will affect the ability of the cloths to pick up dirt.

- Wash the floor cleaning cloths and covers at a max. temperature of 60 °C in the washing machine.

Troubleshooting guide

Malfunctions often have simple causes that you can remedy yourself using the following overview. When in doubt, or in the case of malfunctions not mentioned here, please contact your authorised Customer Service.

⚠ WARNING

Risk of electric shock and burns

Trying to eliminate faults while the appliance is connected to the mains or has not yet cooled down is always dangerous.

Remove the mains plug.

Allow the appliance to cool down.

The water shortage indicator light flashes red

The dry-run protection for the pump is deactivated.

- Switch the device off and back on again.
- Make sure that the decalcification cartridge has been inserted correctly and there is sufficient water in the reservoir.

The water shortage indicator light lights up constantly in red

No water in the water reservoir.

- Top up the water reservoir, see chapter Topping up the water.

The steam lever cannot be pressed

The steam lever is locked with the child lock.

- Set the child lock (selector switch for steam volume) to the front.

The steam lever is released.

No / little steam although there is water in the reservoir

The decalcification cartridge has not been inserted or has been inserted incorrectly.

- Insert the decalcification cartridge or insert it correctly.

The decalcification cartridge has been removed while topping up the water.

- Leave the decalcification cartridge in the device when topping up.

New decalcification cartridge has been inserted.

- Press and hold the steam lever constantly.
The full steam output is reached after approximately 30 seconds.

Red indicator light "replace descaling cartridge" lights up / flashes

Run time of the decalcification cartridge ends soon.

- Insert the new decalcification cartridge and reset the maintenance indicator, see chapter Replacing the decalcification cartridge.

The RESET key was not pressed after replacement of the decalcification cartridge.

- Press and hold the RESET key for 4 seconds after inserting the decalcification cartridge, see chapter Replacing the decalcification cartridge.

Device switches off automatically

Run time for the decalcification cartridge has expired

- Insert the new decalcification cartridge and reset the maintenance indicator, see chapter Replacing the decalcification cartridge.

The RESET key was not pressed after replacement of the decalcification cartridge.

- Press and hold the RESET key for 4 seconds after inserting the decalcification cartridge, see chapter Replacing the decalcification cartridge.

Technical data

Electrical connection

Voltage	V	220-240
Phase	~	1
Frequency	Hz	50-60
Protection class		IPX4
Protection category		I

Performance data

Heating capacity	W	1900
Maximum operating pressure	MPa	0.35
Heating-up time	Seconds	30
Continuous steaming	g/min	40
Maximum steam blast	g/min	100

Filling quantity

Water reservoir	l	1.0
-----------------	---	-----

Dimensions and weights

Weight (without accessories)	kg	3.2
Length	mm	360
Width	mm	236
Height	mm	252

Subject to technical modifications.

Contenu

Remarques générales	17
Utilisation conforme	17
Protection de l'environnement	17
Accessoires et pièces de rechange	17
Etendue de livraison	17
Garantie	17
Dispositifs de sécurité	17
Description de l'appareil	17
Première mise en service	18
Montage	18
Utilisation	18
Consignes d'utilisation importantes	19
Utilisation des accessoires	20
Entretien et maintenance	21
Dépannage en cas de pannes	22
Caractéristiques techniques	23

Remarques générales



Veillez lire le présent le manuel d'instructions original et les consignes de sécurité jointes avant la première utilisation de l'appareil. Agissez en conséquence.

Conservez les deux manuels pour une utilisation ultérieure ou pour le propriétaire suivant.

Utilisation conforme

Utilisez l'appareil uniquement dans pour votre ménage. L'appareil est conçu pour le nettoyage à la vapeur et peut être utilisé avec les accessoires appropriés, tel qu'il est décrit dans cette notice d'utilisation. Les détergents ne sont pas nécessaires. Respectez les consignes de sécurité.

Protection de l'environnement



Les matériaux d'emballage sont recyclables. Veuillez éliminer les emballages dans le respect de l'environnement.



Les appareils électriques et électroniques contiennent des matériaux précieux recyclables et souvent des composants tels que des piles, batteries ou de l'huile représentant un danger potentiel pour la santé humaine et l'environnement, s'ils ne sont pas manipulés ou éliminés correctement. Ces composants sont cependant nécessaires pour le fonctionnement correct de l'appareil. Les appareils marqués par ce symbole ne doivent pas être jetés dans les ordures ménagères.

Remarques concernant les matières composantes (REACH)

Les informations actuelles concernant les matières composantes sont disponibles sous : www.kaercher.com/REACH

Accessoires et pièces de rechange

Utiliser exclusivement des accessoires et pièces de rechange originaux. Ceux-ci garantissent le fonctionnement sûr et sans défaut de votre appareil.

Des informations sur les accessoires et pièces de rechange sont disponibles sur le site Internet www.kaercher.com.

Etendue de livraison

L'étendue de livraison de l'appareil est illustrée sur l'emballage. Lors du déballage, vérifiez que le contenu de la livraison est complet. Si un accessoire manque ou en cas de dommage dû au transport, veuillez informer votre distributeur.

Garantie

Les conditions de garantie publiées par notre société commerciale compétente s'appliquent dans chaque pays. Nous remédions gratuitement aux défauts possibles sur votre appareil dans la durée de garantie dans la mesure où la cause du défaut est un vice de matériau ou de fabrication. En cas de garantie, veuillez vous adresser à votre distributeur ou au point de service après-vente autorisé le plus proche avec la facture d'achat.

(Voir l'adresse au dos)

Dispositifs de sécurité

⚠ PRÉCAUTION

Dispositifs de sécurité manquants ou modifiés

Les dispositifs de sécurité servent à vous protéger. Ne modifiez, ni ne contournez jamais les dispositifs de sécurité.

Symboles sur l'appareil

(Selon le type de l'appareil)

	Risque de brûlures, la surface de l'appareil devient très chaude pendant l'exploitation.
	Risque de brûlures avec la vapeur
	Lire la notice d'utilisation

Régulateur de pression

Si une pression trop élevée devait se produire en cas de défaut, une soupape de sécurité assure son évacuation à l'air libre.

Fusible

Le fusible permet d'éviter une surchauffe de l'appareil. Le fusible coupe l'appareil du secteur en cas de surchauffe.

Avant de remettre l'appareil en service, adressez-vous au service après-vente KÄRCHER compétent.

Description de l'appareil

Le présent manuel d'utilisation décrit l'équipement complet. Le contenu de la livraison varie selon les modèles (voir l'emballage).

Pour les figures, voir la page des graphiques.

Illustration A

- 1 Cartouche de détartrage
- 2 Orifice de remplissage de l'eau
- 3 Poignée de transport
- 4 Support pour accessoires
- 5 Afficheur
- 6 Témoin lumineux (vert) - Tension du secteur disponible
- 7 Témoin lumineux (rouge) - Manque d'eau

- ⑧ Témoin lumineux (rouge) - Remplacement de la cartouche de détartrage.
- ⑨ Touche RESET - Réglage de la dureté de l'eau.
- ⑩ Interrupteur - Marche
- ⑪ Interrupteur - Arrêt
- ⑫ Gardiennage de parking pour buse pour sol
- ⑬ Câble d'alimentation électrique avec fiche secteur
- ⑭ Roues (2 pièces)
- ⑮ Roue directionnelle
- ⑯ Poignée vapeur
- ⑰ Manette vapeur
- ⑱ Touche de déverrouillage
- ⑲ Sélecteur du débit de vapeur (sécurité enfants)
- ⑳ Flexible vapeur
- ㉑ Buse à jet crayon
- ㉒ Brosse ronde (petite, noire)
- ㉓ ** Brosse ronde (petite, jaune)
- ㉔ ** Buse « Power »
- ㉕ ** Brosse ronde (grande)
- ㉖ Suceur à main
- ㉗ Revêtement microfibre pour suceur à main
- ㉘ ** Chiffon abrasif microfibre pour suceur à main
- ㉙ Tubes de rallonge (2 pièces)
- ㉚ Touche de déverrouillage
- ㉛ Buse pour sol
- ㉜ Bande agrippante
- ㉝ Chiffon de sol microfibre (1 pièce)
- ㉞ ** Chiffon de sol microfibre (2 pièces)
- ㉟ ** Patin à moquette

** Option

Première mise en service

ATTENTION

Endommagement de l'appareil dû à des dépôts de tartre

La cartouche de détartrage ne fonctionne de manière optimale que si l'appareil a été adapté à la dureté de l'eau locale avant la 1re mise en service.

Régler l'appareil en fonction de la dureté de l'eau locale. Lorsque l'appareil est utilisé dans une zone présentant une dureté d'eau différente (p. ex. après un déménagement), le régler sur la dureté de l'eau locale.

1. Placer la cartouche de détartrage dans l'ouverture et l'y presser fermement.

Illustration C

2. Régler la dureté de l'eau, voir le chapitre Réglage de la dureté de l'eau.

Montage

Montage des accessoires

1. Mettre la roue directionnelle et les roues en place et les enclencher.

Illustration B

2. Faire glisser l'extrémité ouverte de l'accessoire sur la poignée vapeur jusqu'à ce que la touche de déverrouillage de la poignée vapeur s'enclenche.

Illustration H

3. Faire glisser l'extrémité ouverte de l'accessoire sur la buse à jet crayon.

Illustration I

4. Relier les tubes de rallonge avec la poignée vapeur.

- a Pousser le 1er tube de rallonge sur la poignée vapeur jusqu'à ce que la touche de déverrouillage de la poignée vapeur s'enclenche. Le tube de raccordement est raccordé.

- b Pousser le 2e tube de rallonge sur le 1er tube de rallonge.

Les tubes de raccordement sont raccordés.

Illustration J

5. Faire glisser l'accessoire et/ou la buse pour sol sur l'extrémité libre du tube de rallonge.

Illustration K

L'accessoire est raccordé.

Démontage des accessoires

1. Pousser le sélecteur de débit de vapeur vers l'arrière. La manette vapeur est verrouillée.
2. Appuyer sur la touche de déverrouillage et séparer les pièces.

Illustration N

Utilisation

Remplissage d'eau

Le réservoir d'eau peut être rempli à tout moment.

ATTENTION

Dommages sur l'appareil

Une eau inappropriée peut boucher les buses ou endommager l'indicateur de niveau d'eau.

Ne pas remplir d'eau de condensation du sècheur à linge.

Ne pas remplir d'eau de pluie récupérée.

Ne pas remplir de détergent ou d'autres additifs (des parfums p. ex.).

1. Remplir au maximum 1 l d'eau potable.

Illustration D

Allumage de l'appareil

ATTENTION

Détérioration de l'appareil due à une dureté de l'eau mal réglée

La cartouche de détartrage ne fonctionne de manière optimale que si l'appareil est adapté à la dureté de l'eau locale. L'appareil peut s'entartrer si la dureté de l'eau est mal réglée.

Adapter l'appareil à la dureté de l'eau locale avant la 1re mise en service, voir le chapitre Réglage de la dureté de l'eau.

Remarque



Lors de la 1re vapeur après retrait et remise en place de la cartouche de détartrage, le pic de vapeur peut être faible ou irrégulier, quelques gouttes sont susceptibles de s'écouler. L'appareil nécessite une brève durée de démarrage au cours de laquelle la cartouche de détartrage se remplit d'eau. Le débit de vapeur qui s'écoule s'accroît continuellement jusqu'à ce que le débit maximal soit atteint, après env. 30 secondes.

1. Placer l'appareil sur une base solide.
2. Brancher la fiche dans une prise de courant.
 - a Appuyer sur l'interrupteur « Ein » (Marche).
3. Le témoin lumineux vert du chauffage s'allume. L'appareil est opérationnel au bout de 30 secondes.

Illustration F

Régulation du débit de vapeur

Le sélecteur du débit de vapeur permet de réguler le débit de vapeur qui s'écoule. Le sélecteur présente 3 positions :

	Débit de vapeur maximum
	Débit de vapeur réduit
	Aucune sécurité vapeur/enfants Remarque <i>Dans cette position, il n'est pas possible d'actionner la manette vapeur.</i>

1. Régler le sélecteur de débit de vapeur sur le débit de vapeur nécessaire.
2. Actionner la manette vapeur.
3. Avant de commencer à nettoyer, diriger la poignée vapeur vers un chiffon jusqu'à ce que la vapeur s'écoule régulièrement.

Rajouter de l'eau

Le témoin lumineux Manque d'eau est allumé en permanence en cas de manque d'eau. Pour que la puissance de vaporisation soit constante, remplir l'eau par le biais du couvercle de la cartouche de détartrage. La cartouche de détartrage reste fixée sur l'appareil lorsque de l'eau est ajoutée.

Remarque

L'appareil est équipé d'une protection contre la marche à sec de la pompe. Si la pompe marche à sec pendant une longue durée, p. ex. parce que la cartouche de détartrage n'est pas bien en place, elle s'arrête et le témoin lumineux de manque d'eau rouge clignote. L'appareil doit être mis hors et sous tension pour pouvoir être utilisé. Lors de cette opération, s'assurer que la cartouche est bien en place et qu'il y a suffisamment d'eau dans le réservoir.

1. Remplir au maximum 1 litre d'eau potable dans le réservoir d'eau via le couvercle de la cartouche de détartrage.
- Le témoin lumineux de manque d'eau rouge s'éteint.

Interrompre le fonctionnement

Pour économiser de l'énergie, il est conseillé d'éteindre l'appareil lors de pauses de fonctionnement supérieures à 20 minutes.

1. Appuyer sur l'interrupteur « Aus » (Arrêt).

Éteindre l'appareil

1. Appuyer sur l'interrupteur « Aus » (Arrêt).
- Illustration O**
L'appareil est hors tension.
 2. Appuyer sur la manette vapeur jusqu'à ce qu'il ne s'échappe plus de vapeur.

Illustration P

La chaudière à vapeur est hors pression.

3. Pousser la sécurité enfants (sélecteur de débit de vapeur) vers l'arrière.
La manette vapeur est verrouillée.
4. Débrancher la fiche secteur de la prise de courant.

ATTENTION

Endommagement de l'appareil dû à de l'eau croupie
L'eau contenue dans le réservoir peut croupir si l'appareil n'est pas utilisé pendant plus de 2 mois. Vider le réservoir d'eau avant les pauses de fonctionnement.

5. Vider le réservoir d'eau.

Illustration S

Rangement de l'appareil

1. Placer les tubes de rallonge dans les gros supports d'accessoires.
2. Enficher le suceur à main et la buse à jet crayon sur respectivement un tube de rallonge.
3. Fixer la grosse brosse ronde sur la buse à jet crayon.
4. Enficher la petite brosse ronde et les buses dans les supports centraux des accessoires.
5. suspendre la buse pour sol dans le gardiennage de parking.

Illustration Q

6. Enrouler le flexible vapeur sur les tubes de rallonge et enficher la poignée vapeur dans la buse pour sol.

Illustration R

7. Enrouler le câble d'alimentation autour des tubes de rallonge.
8. Stocker l'appareil dans un endroit sec et protégé du gel.

Consignes d'utilisation importantes

Nettoyer les surfaces au sol

Nous recommandons de balayer ou d'aspirer le sol avant d'utiliser l'appareil. Ainsi, le sol est déjà libéré des salissures et des particules avant le nettoyage humide.

Rafrâichissement des textiles

Avant un traitement avec l'appareil, toujours vérifier la compatibilité des textiles sur un emplacement caché : Imprégner le textile de vapeur, le laisser sécher et vérifier ensuite s'il y a modification de la couleur ou de la forme.

Nettoyage des surfaces revêtues ou peintes

ATTENTION

Surfaces endommagées

La vapeur peut décoller la cire, le lustrant pour meubles, les revêtements synthétiques ou la couleur et la baguette de lisière des bords.

Ne dirigez pas la vapeur sur les bords collés, au risque de détacher la baguette de lisière.

N'utilisez pas l'appareil pour nettoyer les sols en bois ou les parquets non vitrifiés.

N'utilisez pas l'appareil pour nettoyer les surfaces peintes ou à revêtement synthétique tel que p. ex. les meubles de cuisine ou de maison, portes ou parquets.

1. Pour nettoyer ces surfaces, imprégner légèrement de vapeur un chiffon et essuyer les surfaces.

Nettoyage du verre

ATTENTION

Bris de verre et surfaces endommagées

La vapeur peut endommager les emplacement scellés du cadre de fenêtre et entraîner, à basse température extérieure, des tensions sur la surface des vitres et par conséquent un bris de verre.

Ne dirigez pas le jet de vapeur sur les emplacement scellés du cadre de fenêtre.

À basse température extérieure, réchauffez les vitres de la fenêtre en évaporant légèrement toute la surface du verre.

- Nettoyer la surface de fenêtre avec le suceur à main et le revêtement. Pour retirer l'eau, utiliser une raclette pour vitres ou essuyer les surfaces à sec.

Utilisation des accessoires

Poignée vapeur

La poignée vapeur peut être utilisée sans accessoire pour les domaines d'application suivants :

- Pour enlever les plis légers sur les vêtements suspendus : vaporiser le vêtement à une distance de 10 à 20 cm.
- Pour essuyer la poussière humide : imprégner légèrement de vapeur un chiffon et le passer sur les meubles.

Buse à jet crayon

La buse à jet crayon convient pour le nettoyage des emplacements difficilement accessibles, joints, robinetterie, déversoirs, lavabos, WC, stores à lamelles ou radiateurs. Plus la buse à jet crayon est près de l'emplacement encrassé, plus grand est l'effet de nettoyage, car la température et le débit de vapeur sur la sortie de buse sont au maximum. Les dépôts calcaires tenaces peuvent être traités avec un détergent approprié avant le nettoyage vapeur. Laisser agir le détergent env. 5 minutes et vaporiser ensuite.

1. Pousser la buse à jet crayon sur la poignée vapeur.

Illustration H

Brosse ronde (petite)

La petite brosse ronde convient pour le nettoyage des taches tenaces. Le brossage permet d'éliminer plus facilement les taches tenaces.

ATTENTION

Surfaces endommagées

La brosse risque de rayer les surfaces sensibles.

Non approprié pour le nettoyage des surfaces délicates.

1. Monter la petite brosse ronde sur la buse à jet crayon.

Illustration I

Brosse ronde (grosse)

La grosse Brosse ronde convient pour nettoyer de grandes surfaces arrondies, p. ex. des lavabos, des bacs de douche, des baignoires, des éviers.

ATTENTION

Surfaces endommagées

La brosse risque de rayer les surfaces sensibles.

Non approprié pour le nettoyage des surfaces délicates.

1. Monter la grosse brosse ronde sur la buse à jet crayon.

Illustration I

Buse « Power »

La buse « Power » convient pour le nettoyage des taches tenaces, le soufflage des coins, joints, etc.

1. Monter la buse « Power » sur la buse à jet crayon comme pour la brosse ronde.

Illustration I

Suceur à main

Le suceur à main convient pour nettoyer les petites surfaces lavables, cabines de douche et miroirs.

1. Pousser le suceur à main de la buse à jet crayon sur la poignée vapeur.

Illustration H

2. Enfiler le revêtement sur le suceur à main.

Buse pour sol

La buse pour sol convient pour nettoyer les revêtements de mur et de sol lavables, p. ex. les sols en pierre, carreaux et sols en PVC.

ATTENTION

Dégâts causés par l'imprégnation de vapeur

La chaleur et l'humidification peuvent causer des dégâts.

Vérifier, avant l'utilisation, la résistance à la chaleur et à l'imprégnation de vapeur à un endroit dissimulé, à l'aide du plus petit débit de vapeur.

Remarque

Les résidus de détergent ou les émulsions d'entretien sur la surface à nettoyer peuvent entraîner des salissures lors du nettoyage vapeur, lesquelles disparaissent néanmoins après plusieurs applications.

Nous recommandons de balayer ou d'aspirer le sol avant d'utiliser l'appareil. Ainsi, le sol est déjà libéré des salissures et des particules avant le nettoyage humide. Travailler lentement sur les surfaces encrassées pour que la valeur puisse agir plus longtemps.

1. Relier les tubes de rallonge avec la poignée vapeur.

Illustration J

2. Pousser la buse pour sol sur le tube de rallonge.

Illustration K

3. Fixer la serpillière sur la buse pour sol.

a Placer la serpillière sur le sol avec les bandes agrippantes vers le haut.

b Placer la buse pour sol sur la serpillière avec une légère pression.

Illustration L

La serpillière adhère d'elle-même sur la buse pour sol grâce à la fixation agrippante.

Retirer la serpillière

1. Mettre un pied sur la languette de la serpillière et lever la buse pour sol vers le haut.

Illustration L

Remarque

Au début, la bande agrippante de la serpillière est très raide et il est possible qu'elle se laisse difficilement retirer de la buse pour sol. Après plusieurs utilisations et lavages de la serpillière, celle-ci se retire aisément de la buse pour sol et atteint l'adhérence optimale.

Garer la buse pour sol

1. Lorsque le travail est interrompu, suspendre la buse pour sol dans le gardiennage de parking.

Illustration Q

Patin à moquette

Les tapis peuvent être rafraîchis par le patin à moquette.

ATTENTION

Dommages sur le patin à moquette et le tapis

Les encrassements sur le patin à moquette ainsi que la chaleur et l'accumulation d'humidité peuvent entraîner des dommages sur le tapis.

Vérifier, avant l'utilisation, la résistance à la chaleur et l'imprégnation de vapeur sur le tapis, à un endroit dissimulé, à l'aide du plus petit débit de vapeur.

Respecter les consignes de nettoyage du fabricant du tapis.

S'assurer que le tapis puisse être aspiré et que les tâches ont été enlevées avant l'utilisation du patin à moquette.

Retirer les éventuelles accumulations d'eau (condensat) dans l'appareil, avant l'utilisation et après les pauses de fonctionnement, en vaporisant dans un écoulement (sans serpillière / avec accessoires).

Utiliser le patin à moquette exclusivement avec une serpillière sur la buse pour sol.

Réaliser le nettoyage vapeur en utilisant le patin à moquette et le mode vapeur bas.

Ne pas orienter la vapeur en continu sur le même endroit (maximum 5 secondes) pour éviter une forte imprégnation et le risque de dommages dus à l'effet de la température.

Ne pas utiliser le patin à moquette sur des tapis épais.

Fixer le patin à moquette à la buse pour sol

1. Fixer la serpillière à la buse pour sol, voir le chapitre Buse pour sol.

Illustration L

2. Faire glisser et enclencher la buse pour sol dans le patin à moquette avec une légère pression.

Illustration M

3. Commencer le nettoyage de tapis.

Retirer le patin à moquette de la buse pour sol

⚠ PRÉCAUTION

Brûlures au pied

Le patin à moquette peut s'échauffer lors de la vaporisation.

Ne pas utiliser, ni retirer, le patin à moquette pieds nus ou avec des sandalettes.

Utiliser et retirer le patin à moquette uniquement avec des chaussures adaptées.

1. Appuyer la languette du patin à moquette vers le bas avec la pointe de la chaussure.
2. Lever la buse pour sol vers le haut.

Illustration M

Entretien et maintenance

Vidange du réservoir d'eau

ATTENTION

Endommagement de l'appareil dû à de l'eau croupie

L'eau contenue dans le réservoir peut crouper si l'appareil n'est pas utilisé pendant plus de 2 mois.

Vider le réservoir d'eau avant les pauses de fonctionnement.

1. Appuyer sur l'interrupteur « Aus » (Arrêt).
L'appareil est hors tension.

2. Retirer la fiche de la prise du réseau.

3. Sortir l'accessoire du porte-accessoires.

4. Sortir la cartouche de détartrage de l'appareil.

5. Vider le réservoir d'eau.

Illustration S

Remplacement de la cartouche de détartrage

ATTENTION

Endommagement de l'appareil et durée de vie raccourcie

Le non respect des intervalles de remplacement (indicateur par témoin lumineux) de la cartouche de détartrage peut provoquer des dommages sur l'appareil et réduire sa durée de vie.

Respecter les intervalles de remplacement (indicateur par témoin lumineux).

Remarque

Les intervalles de remplacement dépendent de la dureté de l'eau locale. L'intervalle est plus fréquent dans les zones présentant une eau dure (p. ex. III/IV) que dans celles présentant une eau douce (p. ex. I/II).

Affichage par témoin lumineux à la fin de la durée de marche

La nécessité de remplacer la cartouche de détartrage est indiquée de la manière suivante via le « Témoin lumineux de la cartouche de détartrage » :

- le témoin lumineux clignote 2 heures avant la fin de la durée de marche.
- le témoin lumineux clignote plus rapidement 1 heure avant la fin de la durée de marche.
- Lorsque la durée de marche de la cartouche de détartrage est écoulee, le témoin lumineux est allumée en permanence et l'appareil s'arrête automatiquement pour éviter un endommagement.

Mise en place de la cartouche de détartrage

ATTENTION

Dommages de l'appareil

L'appareil peut être endommagé si la cartouche de détartrage usée est remise en place.

Travailler soigneusement pour éviter de confondre les cartouches.

Remarque

Lors de la 1re vapeur après retrait et remise en place de la cartouche de détartrage, le pic de vapeur peut être faible ou irrégulier, quelques gouttes sont susceptibles de s'écouler. L'appareil nécessite une brève durée de démarrage au cours de laquelle la cartouche de détartrage se remplit d'eau. Le débit de vapeur qui s'écoule s'accroît continuellement jusqu'à ce que le débit maximal soit atteint, après env. 30 secondes.

1. Actionner l'interrupteur « Aus » (Arrêt).

L'appareil est hors tension.

2. Retirer la cartouche de détartrage.

3. Mettre une nouvelle cartouche de détartrage en place.

4. Actionner l'interrupteur « Ein » (Marche).

L'appareil est sous tension.

5. Maintenir la touche RESET appuyée pendant 4 secondes.

Le témoin lumineux « Remplacement cartouche de détartrage » s'éteint et la durée de marche de la cartouche de détartrage repart dès le début.

6. Laisser chauffer l'appareil.

7. Maintenir la manette vapeur appuyée pendant 30 secondes pour purger la cartouche de détartrage.

Réglage de la dureté de l'eau

ATTENTION

Endommagement de l'appareil dû à des dépôts de tartre

Sans cartouche de détartrage, l'appareil peut s'entarter si la dureté de l'eau est mal réglée.

Travailler toujours avec une cartouche de détartrage en place.

Régler l'appareil en fonction de la dureté de l'eau locale.

Lorsque l'appareil est utilisé avec une dureté d'eau différente (p. ex. après un déménagement), le régler sur la dureté de l'eau locale.

Remarque

L'administration des eaux ou les services publics municipaux donnent des renseignements sur la dureté de l'eau potable.

La dureté de l'eau est réglée via la touche RESET. Le réglage de la dureté de l'eau reste mémorisé jusqu'à ce qu'un nouveau réglage soit effectué (p. ex., après un déménagement). L'appareil est réglé en usine sur la dureté d'eau maximale (niveau IV). L'appareil indique la dureté de l'eau réglée par des impulsions clignotantes.

Niveaux de dureté de l'eau et impulsions clignotantes

Plage de dureté	°dH	mmol/l	Nombre d'impulsions clignotantes	Espace-ment des impulsions clignotantes
I douce	0-7	0-1,3	1x	4 secondes
II moyenne	7-14	1,3-2,5	2x	
III dure	14-21	2,5-3,8	3x	
IV très dure	> 21	> 3,8	4x	

Remarque

L'effet anti-calcaire de la cartouche de détartrage est activé dès que l'appareil est rempli d'eau et mis en service. Le calcaire contenu dans l'eau est absorbé par les granulés de la cartouche de détartrage. Un détartrage supplémentaire n'est pas nécessaire.

Remarque

Les granulés dans la cartouche peuvent changer de couleur après contact avec l'eau, cela dépend de la teneur en minéraux dans l'eau. Cette coloration n'a aucun effet négatif sur l'appareil, sur les tâches de nettoyage ou le fonctionnement de la cartouche de détartrage.

Remarque

Pendant le réglage, ne pas faire de pause supérieure à 15 secondes, car l'appareil reprend sinon automatiquement la dernière dureté de l'eau réglée ou la plus élevée définie pour la première mise en service.

1. Brancher la fiche secteur.
2. S'assurer que l'appareil est hors tension.
3. Actionner la touche RESET et la maintenir appuyée lors de la mise sous tension de l'appareil.

Illustration G

Le témoin lumineux clignote au bout de 2 secondes et signale, par le nombre d'impulsions, le réglage actuel de la dureté de l'eau.

4. Actionner de nouveau la touche RESET pour modifier la dureté de l'eau.

Remarque

Lorsque la touche RESET est actionnée, l'impulsion clignotante du niveau de dureté de l'eau n'est pas indiquée.

5. Relâcher la touche RESET. L'impulsion clignotante de la dureté de l'eau réglée est indiquée.
6. Si nécessaire, répéter l'opération jusqu'à ce que la dureté de l'eau souhaitée soit obtenue.
7. Maintenir la touche RESET appuyée pendant 3 secondes pour mémoriser le réglage de la dureté de l'eau.

Le témoin lumineux de la dureté de l'eau s'allume.

Entretien des accessoires

(accessoire - en fonction de l'étendue de livraison)

Remarque

Les chiffons microfibre ne sont pas adaptés pour le séchoir.

Remarque

Pour laver les chiffons, tenir compte des indications sur la notice de lavage. Ne pas utiliser d'adoucissant textile afin que les chiffons puissent bien absorber les salissures.

1. Laver les serpillières et revêtements à 60 ° max. en machine à laver.

Dépannage en cas de pannes

Les pannes ont souvent des causes simples qui peuvent être éliminées soi-même à l'aide de l'aperçu suivant. En cas de doute, ou en absence de mention des pannes, veuillez vous adresser au service client autorisé.

⚠ AVERTISSEMENT

Risque d'électrocution et de brûlures

Tant que l'appareil est raccordé au réseau ou qu'il n'est pas encore refroidi, le dépannage est dangereux.

Débranchez la fiche secteur.

Laissez l'appareil refroidir.

Le témoin lumineux de manque d'eau clignote en rouge.

La protection contre la marche à sec de la pompe est activée.

1. Éteindre, puis rallumer l'appareil.
2. S'assurer que la cartouche de détartrage est bien en place et que le réservoir contient suffisamment d'eau.

Le témoin lumineux de manque d'eau est allumé en permanence.

Le réservoir d'eau est vide.

1. Rajouter de l'eau dans le réservoir, voir le chapitre Rajouter de l'eau.

Impossible d'appuyer sur la manette vapeur

La manette vapeur est protégée par la sécurité enfants.

- Pousser la sécurité enfants (sélecteur de débit de vapeur) vers l'avant.

La manette vapeur est déverrouillée.

Pas/peu de vapeur malgré un remplissage suffisant du réservoir

La cartouche de détartrage n'a pas été correctement mise en place ou ne l'est pas.

- Mettre la cartouche de détartrage en place ou correctement.

La cartouche de détartrage a été enlevée en cours de remplissage de l'eau.

- Laisser la cartouche de détartrage dans l'appareil pendant le remplissage de l'eau.

Une nouvelle cartouche de détartrage a été mise en place.

- Maintenir la manette vapeur appuyée en permanence.

La puissance de vaporisation maximale est obtenue au bout de 30 secondes.

Le témoin lumineux rouge « Remplacement de la cartouche de détartrage » s'allume/clignote

La durée de marche de la cartouche de détartrage arrive à terme.

- Mettre une nouvelle cartouche de détartrage en place et réinitialiser l'indicateur de maintenance, voir le chapitre Remplacement de la cartouche de détartrage.

La touche RESET n'a pas été actionnée après le remplacement de la cartouche de détartrage.

- Actionner la touche RESET pendant 4 secondes après la mise en place de la cartouche de détartrage, voir le chapitre Remplacement de la cartouche de détartrage.

L'appareil s'arrête tout seul

La durée de marche de la cartouche de détartrage est arrivée à terme.

- Mettre une nouvelle cartouche de détartrage en place et réinitialiser l'indicateur de maintenance, voir le chapitre Remplacement de la cartouche de détartrage.

La touche RESET n'a pas été actionnée après le remplacement de la cartouche de détartrage.

- Actionner la touche RESET pendant 4 secondes après la mise en place de la cartouche de détartrage, voir le chapitre Remplacement de la cartouche de détartrage.

Caractéristiques techniques

Raccordement électrique

Tension	V	220-240
Phase	~	1
Fréquence	Hz	50-60
Type de protection		IPX4
Classe de protection		I

Caractéristiques de puissance

Puissance de chauffe	W	1900
Pression de service maximale	MPa	0,35
Durée de chauffage	secondes	30
Vaporisation permanente	g/min	40
Pic de vapeur maximal	g/min	100

Volume de remplissage

Réservoir d'eau	l	1,0
-----------------	---	-----

Dimensions et poids

Poids (sans accessoires)	kg	3,2
Longueur	mm	360
Largeur	mm	236
Hauteur	mm	252

Sous réserve de modifications techniques.

Indice

Avvertenze generali	23
Impiego conforme alla destinazione	23
Tutela dell'ambiente	23
Accessori e ricambi	23
Volume di fornitura	23
Garanzia	24
Dispositivi di sicurezza	24
Descrizione dell'apparecchio	24
Prima messa in funzione	24
Montaggio	24
Messa in funzione	25
Istruzioni d'uso importanti	26
Uso degli accessori	26
Cura e manutenzione	27
Aiuto in caso di guasti	29
Dati tecnici	29

Avvertenze generali



Prima di utilizzare l'apparecchio per la prima volta, leggere le presenti istruzioni per l'uso originali e le allegate avvertenze di sicurezza. Agire secondo quanto indicato e conservare entrambi i libretti per un uso futuro o per un successivo proprietario.

Impiego conforme alla destinazione

Questo apparecchio è destinato esclusivamente all'uso domestico. L'apparecchio è per la pulizia a vapore e può essere utilizzato con accessori adeguati, come descritto nel presente manuale. Non sono necessari detergenti. Osservare le avvertenze di sicurezza.

Tutela dell'ambiente



I materiali d'imballaggio sono riciclabili. Smaltire gli imballaggi nel rispetto dell'ambiente.



Gli apparecchi elettrici ed elettronici contengono materiali riciclabili preziosi e spesso componenti come batterie, accumulatori oppure olio che, se usati o smaltiti scorrettamente, possono costituire un potenziale pericolo per la salute umana e per l'ambiente. Questi componenti sono tuttavia necessari per un corretto funzionamento dell'apparecchio. Gli apparecchi contrassegnati con questo simbolo non devono essere smaltiti con i rifiuti domestici.

Avvertenze sulle componenti contenute (REACH)

Informazioni aggiornate sulle componenti contenute sono disponibili all'indirizzo: www.kaercher.com/REA-CH

Accessori e ricambi

Utilizzando solamente accessori e ricambi originali, si garantisce un funzionamento sicuro e privo di disturbi dell'apparecchio.

Si possono trovare informazioni riguardo ad accessori e ricambi su www.kaercher.com.

Volume di fornitura

Il volume di fornitura dell'apparecchio è riportato sulla confezione. Disimballare la confezione e controllare che il contenuto sia completo. In caso di accessori mancanti o danni dovuti al trasporto si prega di contattare il rivenditore.

Garanzia

Le condizioni di garanzia valgono nel rispettivo paese di pubblicazione da parte della nostra società di vendita competente. Entro il termine di garanzia eliminiamo gratuitamente eventuali guasti all'apparecchio, se causati da difetto di materiale o di produzione. Nei casi previsti dalla garanzia si prega di rivolgersi al proprio rivenditore, oppure al più vicino centro di assistenza autorizzato, esibendo lo scontrino di acquisto.

(Indirizzo vedi retro)

Dispositivi di sicurezza

⚠ PRUDENZA



Dispositivi di sicurezza mancanti o modificati

I dispositivi di sicurezza sono pensati per proteggere l'utilizzatore.

Non modificare né aggirare mai i dispositivi di sicurezza.

Simboli riportati sull'apparecchio

(A seconda del tipo di apparecchio)

	Pericolo di ustione, la superficie dell'apparecchio si riscalda molto durante l'utilizzo
	Pericolo di ustione attraverso il vapore
	Leggere le istruzioni per l'uso

Regolatore di pressione

Se in caso di errore dovesse crearsi un'elevata pressione eccessiva, è presente una valvola di sicurezza che provvede a scaricarla nell'ambiente.

Valvola fusibile

La valvola fusibile impedisce all'apparecchio di surriscaldarsi. Se l'apparecchio si surriscalda, la valvola fusibile lo stacca dalla rete elettrica. Prima della rimessa in funzione dell'apparecchio, rivolgersi al Servizio Assistenza KÄRCHER.

Descrizione dell'apparecchio

Nelle presenti istruzioni per l'uso viene descritta la dotazione massima. A seconda del modello possono variare gli elementi inclusi in dotazione (vedi imballaggio).

Per le figure vedi pagina dei grafici.

Figura A

- 1 Cartuccia di decalcificazione
- 2 Apertura di riempimento per acqua
- 3 Maniglia di trasporto
- 4 Supporto per accessori
- 5 Display di visualizzazione
- 6 Spia di controllo (verde) - Tensione di rete presente
- 7 Spia di controllo (rosso) - Mancanza acqua
- 8 Spia di controllo (rosso) - Sostituzione cartuccia di decalcificazione.
- 9 Tasto RESET - Impostazione della durezza dell'acqua.
- 10 Interruttore - On
- 11 Interruttore - Off

- 12 Supporto porta accessori per la bocchetta per pavimenti
- 13 Cavo di collegamento alla rete con spina
- 14 Ruote (2 pezzi)
- 15 Ruota pivotante
- 16 Pistola a vapore
- 17 Leva vapore
- 18 Tasto di sblocco
- 19 Selettore per quantità di vapore (con sicura per bambini)
- 20 Tubo flessibile vapore
- 21 Ugello a getto puntiforme
- 22 Spazzola rotonda (piccola, nera)
- 23 ** Spazzola rotonda (piccola, gialla)
- 24 ** Ugello Power
- 25 ** Spazzola rotonda (grande)
- 26 Ugello manuale
- 27 Rivestimento in microfibra per l'ugello manuale
- 28 ** Panno abrasivo in microfibra per l'ugello manuale
- 29 Tubi di prolunga (2 pezzi)
- 30 Tasto di sblocco
- 31 Bocchetta per pavimenti
- 32 Attacco a strappo
- 33 Panno in microfibra per pavimenti (1 pezzo)
- 34 ** Panno in microfibra per pavimenti (2 pezzi)
- 35 ** Piastra

** opzionale

Prima messa in funzione

ATTENZIONE

Danni all'apparecchio causati dalla formazione di calcare

Il funzionamento della cartuccia di decalcificazione è ottimale solo se l'apparecchio è adattato alla durezza locale dell'acqua prima del primo funzionamento. Impostazione dell'apparecchio alla durezza locale dell'acqua.

Prima di usare l'apparecchio in un luogo con una diversa durezza dell'acqua (ad es. dopo un trasloco), occorre impostare l'attuale valore di quest'ultima.

1. Inserire la cartuccia di decalcificazione nell'apertura e premere fino a quando è fissa nell'alloggiamento. **Figura C**
2. Impostazione della durezza dell'acqua, vedi capitolo Regolazione della durezza dell'acqua.

Montaggio

Montaggio accessori

1. Inserire la ruota pivotante e le ruote e agganciare. **Figura B**
2. Spingere l'estremità aperta dell'accessorio sulla pistola a vapore, fino a che il tasto di sblocco dell'ugello vapore o della pistola a vapore non scatta. **Figura H**

3. Spingere l'estremità aperta dell'accessorio sull'ugello a getto puntiforme.

Figura I

4. Collegare i tubi di prolunga alla pistola a spruzzo.
 - a. Spingere il 1° tubo di prolunga sulla pistola a vapore, fino a che il tasto di sblocco dell'ugello vapore o della pistola a vapore non scatta. Il tubo di collegamento è collegato.
 - b. Spingere il 2° tubo di prolunga sul 1° tubo di prolunga. I tubi di collegamento sono collegati.

Figura J

5. Spingere l'accessorio e/o la bocchetta per pavimenti sull'estremità libera del tubo di prolunga.

Figura K

L'accessorio è collegato.

Smontaggio accessori

1. Posizionare indietro il selettore della quantità di vapore. La leva vapore è bloccata.
2. Premere il tasto di sblocco e smontare le parti.

Figura N

Messa in funzione

Introdurre acqua

È possibile riempire il serbatoio dell'acqua in qualsiasi momento.

ATTENZIONE

Danni all'apparecchio

L'uso di acqua non adatta può comportare l'intasamento degli ugelli o il danneggiamento della visualizzazione del livello dell'acqua.

Non usare acqua di condensa ricavata dall'asciugabiancheria.

Non usare l'acqua piovana raccolta.

Non aggiungere detersivi o altri additivi (ad es. profumi).

1. Versare una quantità massima di 1 litro d'acqua del rubinetto nel serbatoio dell'acqua.

Figura D

Accendere l'apparecchio

ATTENZIONE

Danni all'apparecchio a causa di un'errata impostazione della durezza dell'acqua

Il funzionamento della cartuccia di decalcificazione è ottimale solo se l'apparecchio è adattato alla durezza locale dell'acqua. In caso di errata impostazione della durezza dell'acqua, può formarsi del calcare nell'apparecchio.

Adattare l'apparecchio alla durezza locale dell'acqua prima del primo funzionamento, vedi capitolo Regolazione della durezza dell'acqua.

Nota

Alla prima erogazione di vapore dopo la rimozione e il reinserimento della cartuccia di decalcificazione, il getto di vapore potrebbe essere debole o irregolare e potrebbero fuoriuscire singole gocce d'acqua. L'apparecchio necessita di un breve tempo di avvio, durante il quale la cartuccia si riempie di acqua. La quantità di vapore che fuoriesce aumenta in modo costante, fino al raggiungimento della quantità massima di vapore dopo ca. 30 secondi.

1. Mettere l'apparecchio su un fondo stabile.
2. Inserire la spina nella presa.
 - a. Premere l'interruttore On.



Figura E

3. La spia di controllo verde (riscaldamento) si accende. L'apparecchio è pronto all'uso dopo circa 30 secondi.

Figura F

Regolazione del vapore

Con il selettore della quantità di vapore si regola la quantità di vapore che fuoriesce. Il selettore ha 3 posizioni:

	Massima quantità di vapore
	Ridotta quantità di vapore
	Assenza di vapore - Sicurezza bambini Nota <i>In questa posizione la leva del vapore non può essere azionata.</i>

1. Posizionare il selettore della quantità di vapore sulla quantità necessaria.
2. Premere la leva vapore.
3. Prima di iniziare la pulizia, puntare la pistola vapore su un panno, fino a ottenere un vapore uniforme.

Aggiungere acqua

Quando manca acqua nel relativo serbatoio, la spia di controllo rossa che indica la mancanza di acqua è costantemente accesa.

Per una potenza costante del vapore, occorre aggiungere l'acqua tramite il coperchio della cartuccia di decalcificazione. Quando si aggiunge acqua, la cartuccia di decalcificazione rimane nell'apparecchio.

Nota

L'apparecchio è dotato di una protezione da funzionamento a secco della pompa. Se la pompa dovesse funzionare a secco per lungo tempo, ad es. perché la cartuccia non è inserita correttamente, la pompa si spegne e la spia di controllo rossa che indica la mancanza di acqua lampeggia.

Per fare funzionare di nuovo l'apparecchio, occorre spegnerlo e riaccenderlo. A tal proposito occorre assicurarsi che la cartuccia sia correttamente inserita e che nel serbatoio la quantità dell'acqua sia sufficiente.

1. Riempire il serbatoio versando al massimo 1 litro di acqua del rubinetto attraverso il coperchio della cartuccia di decalcificazione.

La spia di controllo rossa che indica la mancanza di acqua si spegne.

Interruzione del funzionamento

Per risparmiare energia consigliamo di spegnere l'apparecchio nelle pause di funzionamento per 20 minuti.

1. Premere l'interruttore Off.

Spegnere l'apparecchio

1. Premere l'interruttore Off.

Figura O

L'apparecchio è spento.

2. Premere la leva vapore fino a completa erogazione del vapore.

Figura P

La caldaia a vapore è priva di pressione.

3. Posizionare indietro la sicurezza bambini (selettore della quantità di vapore). La leva vapore è bloccata.
4. Staccare la spina dalla presa.

ATTENZIONE

Danni all'apparecchio causati dalla formazione di acqua putrefatta.

Se l'apparecchio non viene utilizzato per più di 2 mesi, l'acqua può diventare putrefatta nel serbatoio.

Svuotare il serbatoio dell'acqua prima di sospendere il funzionamento.

5. Svuotare il serbatoio dell'acqua.

Figura S

Deposito dell'apparecchio

1. Collocare il tubo prolunga nel sostegno grande per gli accessori.
2. Inserire l'ugello manuale e l'ugello a getto puntiforme su un tubo prolunga ognuno.
3. Montare la spazzola rotonda grande sull'ugello a getto puntiforme.
4. Inserire la spazzola rotonda piccola e gli ugelli nel supporto centrale per gli accessori.
5. Agganciare la bocchetta per pavimenti nel supporto di parcheggio.

Figura Q

6. Avvolgere il tubo flessibile vapore attorno al tubo di prolunga ed inserire la pistola vapore nella bocchetta per pavimenti.

Figura R

7. Avvolgere il cavo di rete attorno al tubo di prolunga.
8. Conservare l'apparecchio in un posto asciutto e anti-gelo.

Istruzioni d'uso importanti

Pulire il pavimento

Consigliamo di pulire il pavimento con la scopa o con l'aspirapolvere prima di utilizzare l'apparecchio. In questo modo, il pavimento viene liberato da sporco e particolato già prima della pulizia a umido.

Rinfrescare i tessuti

Prima di un trattamento con l'apparecchio, controllare sempre la compatibilità dei tessuti in punti nascosti: Vaporizzare sul tessuto e lasciar asciugare e poi verificare che non si siano alterati colore e forma.

Pulire le superfici verniciate o laccate

ATTENZIONE

Superfici danneggiate

Il vapore può staccare cera, lucido per mobili, rivestimenti in plastica o colore e i frontali dai bordi.

Non orientare il vapore su angoli incollati, perché potrebbe staccarsi il frontale.

Non utilizzare l'apparecchio per la pulizia di pavimenti in legno o parquet non sigillati.

Non utilizzare l'apparecchio per pulire superfici laccate o rivestite in plastica, come ad es. mobili per cucina o per la casa, porte o parquet.

1. Per pulire tali superfici, vaporizzare brevemente su un panno e passarvelo sopra.

Pulizia del vetro

ATTENZIONE

Rottura vetro e superfici danneggiate

Il vapore può danneggiare i punti sigillati del telaio della finestra e, in caso di basse temperature esterne, provocare tensioni sulla superficie dei vetri della finestra e di conseguenza rompere il vetro.

Non dirigere il getto di vapore verso punti sigillati del telaio finestra.

Riscaldare i vetri delle finestre in caso di basse temperature esterne, vaporizzando leggermente l'intera superficie in vetro.

- Pulire la superficie della finestra con l'ugello manuale e pulire il rivestimento. Per rimuovere l'acqua, utilizzare un tergovetri o passare un panno sulle superfici.

Uso degli accessori

Pistola a vapore

La pistola a vapore può essere utilizzata per i seguenti campi di impiego senza accessori:

- per eliminare piccole pieghe da indumenti appesi: stirare l'indumento da una distanza di 10-20 cm;
- per rimuovere la polvere umida: vaporizzare rapidamente su un panno e passarlo sui mobili.

Ugello a getto puntiforme

L'ugello a getto puntiforme è adatto per la pulizia di punti poco accessibili, fughe, rubinetti, scarichi, lavandini, WC, veneziane o corpi riscaldanti. Più vicino è l'ugello a getto puntiforme al punto sporco, maggiore è il potere pulente, perché temperatura e quantità di vapore sull'uscita ugello sono ai massimi livelli. Forti depositi di calcare possono essere trattati, prima della pulizia a vapore, con un detergente adeguato. Lasciare agire il detergente per ca. 5 minuti e poi vaporizzare.

1. Spingere l'ugello a getto puntiforme sulla pistola a vapore.

Figura H

Spazzola rotonda (piccola)

La spazzola rotonda piccola è adatta alla pulizia dello sporco ostinato. Con le spazzole, è più facile rimuovere lo sporco ostinato.

ATTENZIONE

Superfici danneggiate

Le spazzole possono graffiare le superfici sensibili.

Non adatte per la pulizia di superfici delicate.

1. Montare la spazzola rotonda piccola sull'ugello a getto puntiforme.

Figura I

Spazzola rotonda (grande)

La spazzola rotonda grande è adatta alla pulizia di grandi superfici arrotondate, ad es. lavabo, piatto doccia, vasca da bagno, lavandino da cucina.

ATTENZIONE

Superfici danneggiate

Le spazzole possono graffiare le superfici sensibili.

Non adatte per la pulizia di superfici delicate.

1. Montare la spazzola rotonda grande sull'ugello a getto puntiforme.

Figura I

Ugello Power

L'ugello Power è adatto per la pulizia dello sporco ostinato, per il soffiaggio di angoli, fughe, etc.

1. Montare l'ugello Power sull'ugello a getto puntiforme in modo corrispondente alla spazzola rotonda.

Figura I

Ugello manuale

L'ugello manuale è adatto alla pulizia di piccole superfici lavabili, box doccia e specchi.

1. Spingere l'ugello manuale sulla pistola a vapore in modo corrispondente all'ugello a getto puntiforme.

Figura H

2. Tirare la foderina sull'ugello manuale.

Bocchetta per pavimenti

La bocchetta per pavimenti è adatta alla pulizia di rivestimenti lavabili per pareti e pavimenti, ad es. pavimenti in pietra, piastrelle e pavimenti in PVC.

ATTENZIONE

Danni provocati dal vapore

Calore e umidità possono provocare danni.

Prima dell'uso, con una quantità di vapore minima su un punto non in vista, controllare la stabilità al calore e l'effetto dell'umidità.

Nota

Residui di pulizia o emulsioni di cura sulla superficie da pulire possono comportare strisce durante la pulizia a vapore, che però scompaiono in caso di applicazioni ripetute.

Consigliamo di pulire il pavimento con la scopa o con l'aspirapolvere prima di utilizzare l'apparecchio. In questo modo, il pavimento viene liberato da sporco e particolato già prima della pulizia a umido. Lavorare lentamente sulle superfici molto sporche, perché il vapore possa agire più a lungo.

1. Collegare i tubi di prolunga alla pistola a vapore.

Figura J

2. Spingere la bocchetta per pavimenti sul tubo di prolunga.

Figura K

3. Fissaggio del panno per pavimenti alla bocchetta per pavimenti.

- a Posizionare il panno per pavimenti con le strisce a strappo verso l'alto sul pavimento.
- b Posizionare la bocchetta per pavimenti con una leggera pressione sul panno per pavimenti.

Figura L

Il panno per pavimenti aderisce autonomamente alla bocchetta per pavimenti attraverso il fissaggio a strappo.

Rimozione del panno per pavimenti

1. Posizionare un piede sulla linguetta del panno per pavimenti e sollevare la bocchetta per pavimenti verso l'alto.

Figura L

Nota

Inizialmente la striscia a strappo del panno per pavimenti è molto dura e si riesce a eliminare dalla bocchetta per pavimenti con difficoltà. Dopo vari utilizzi e dopo aver lavato il panno, si riesce a togliere dalla bocchetta per pavimenti senza difficoltà garantendo l'aderenza ottimale.

Parcheggiare la bocchetta per pavimenti

1. In caso di interruzione dei lavori agganciare la bocchetta per pavimenti nel supporto di parcheggio.

Figura Q

Piastra

I tappeti possono essere rinfrescati con la piastra.

ATTENZIONE

Danni al panno e al tappeto

Eventuale sporco sul panno, così come calore e umidità possono danneggiare il tappeto.

Prima dell'uso, con una quantità di vapore minima su un punto non in vista, accertarsi della stabilità del calore e dell'effetto del vapore sul tappeto.

Osservare le indicazioni di pulizia del produttore del tappeto.

Prima di utilizzare la piastra, assicurarsi che il tappeto sia pulito e senza macchie.

Prima dell'uso e dopo le pause rimuovere il possibile accumulo d'acqua (condensa) nell'apparecchio facendolo evaporare in uno scolo (senza panno per pavimenti / con accessori).

Impiegare la piastra solo con il panno per i pavimenti sull'apposita bocchetta.

Quando si utilizza la piastra, eseguire la pulizia a vapore con livello di vapore minimo.

Non rivolgere il vapore in un'unica direzione in modo continuo (max. 5 secondi) al fine di evitare un'eccessiva umidificazione e il rischio di danni per effetto delle temperature.

Non impiegare la piastra sui tappeti a pelo lungo.

Fissaggio della piastra alla bocchetta per pavimenti

1. Fissare il panno per i pavimenti alla bocchetta per pavimenti, vedere capitolo Bocchetta per pavimenti.

Figura L

2. Con leggera pressione far scivolare la bocchetta per pavimenti nella piastra e inserirla.

Figura M

3. Iniziare la pulizia del tappeto.

Rimozione della piastra dalla bocchetta per pavimenti

⚠ PRUDENZA

Ustioni al piede

La piastra può prendere fuoco con la vaporizzazione.

Non utilizzare o rimuovere la piastra a piedi scalzi o con sandali.

Utilizzare e rimuovere la piastra solo con scarpe adeguate.

1. Con la punta della scarpa spingere la linguetta della piastra verso il basso.

2. Sollevare la bocchetta per pavimenti verso l'alto.

Figura M

Cura e manutenzione

Svuotare il serbatoio dell'acqua

ATTENZIONE

Danni all'apparecchio causati dalla formazione di acqua putrefatta.

Se l'apparecchio non viene utilizzato per più di 2 mesi, l'acqua può diventare putrefatta nel serbatoio.

Svuotare il serbatoio dell'acqua prima di sospendere il funzionamento.

1. Premere l'interruttore Off.

L'apparecchio è spento.

2. Togliere la spina di rete dalla presa.

3. Togliere gli accessori dal supporto.

4. Togliere la cartuccia di decalcificazione dall'apparecchio.

5. Svuotare il serbatoio dell'acqua.

Figura S

Sostituire la cartuccia di decalcificazione

ATTENZIONE

Danni all'apparecchio e durata ridotta

Il mancato rispetto degli intervalli di sostituzione (segnalati dalla spia di controllo) della cartuccia di decalcificazione possono comportare danni all'apparecchio e ridurne la durata.

Rispettare gli intervalli di sostituzione (segnalati dalla spia di controllo).

Nota

Gli intervalli di sostituzione dipendono dalla durezza dell'acqua del luogo di utilizzo. Territori con acqua dura (ad es. III/IV) hanno intervalli di sostituzione più frequenti rispetto ai territori con acqua dolce (ad es. I/II).

Segnalazione spia di controllo al termine della durata

La sostituzione necessaria della cartuccia viene segnalata dalla spia di controllo "Cartuccia di decalcificazione" nel seguente modo:

- 2 ore prima che scada il tempo utile, la spia di controllo lampeggia.
- 1 ora prima che scada il tempo utile, la spia di controllo lampeggia più rapidamente.
- Se il tempo utile della cartuccia è completamente scaduto, la spia di controllo si accende in modo fisso e l'apparecchio si spegne autonomamente per evitare un danno all'apparecchio stesso.

Inserimento della cartuccia di decalcificazione

ATTENZIONE

Danni all'apparecchio

Il riutilizzo della cartuccia di decalcificazione usata può provocare danni all'apparecchio.

Procedere con attenzione, per evitare di scambiare le cartucce.

Nota

Alla prima erogazione di vapore dopo la rimozione e il reinserimento della cartuccia di decalcificazione, il getto di vapore potrebbe essere debole o irregolare e potrebbero fuoriuscire singole gocce d'acqua. L'apparecchio necessita di un breve tempo di avvio, durante il quale la cartuccia si riempie di acqua. La quantità di vapore che fuoriesce aumenta in modo costante, fino al raggiungimento della quantità massima di vapore dopo ca. 30 secondi.

1. Premere l'interruttore Off.
L'apparecchio è spento.
2. Inserire la nuova cartuccia di decalcificazione.
3. Inserire la nuova cartuccia di decalcificazione.
4. Premere l'interruttore On.
L'apparecchio è acceso.
5. Tenere premuto per 4 secondi il tasto RESET.
La spia di controllo "Sostituzione cartuccia di decalcificazione" si spegne e inizia il nuovo periodo di durata della cartuccia.
6. Far riscaldare l'apparecchio.
7. Tenere premuta per ca. 30 secondi la leva vapore per sfiatare la cartuccia di decalcificazione.

Regolazione della durezza dell'acqua

ATTENZIONE

Danni all'apparecchio causati dalla formazione di calcare

Se la cartuccia non è inserita o è impostata una durezza dell'acqua errata, può formarsi del calcare nell'apparecchio.

Lavorare sempre con la cartuccia di decalcificazione inserita.

Impostazione dell'apparecchio alla durezza locale dell'acqua.

Prima di usare l'apparecchio in un luogo con una diversa durezza dell'acqua (ad es. dopo un trasloco), occorre impostare l'attuale valore di quest'ultima.

Nota

L'ufficio per le acque demaniali o le aziende municipalizzate fornisce informazioni sulla durezza dell'acqua di rubinetto.

La durezza dell'acqua viene impostata tramite il tasto RESET. L'impostazione della durezza dell'acqua rimane memorizzata fino a quando non viene inserita una nuova impostazione (ad es. dopo un trasloco). L'impostazione di fabbrica dell'apparecchio per la durezza

dell'acqua è al livello massimo (livello IV). L'apparecchio visualizza la durezza dell'acqua impostata con impulsi lampeggianti.

Livelli della durezza dell'acqua e impulso lampeggiante

Campo di durezza	°dH	mmol/l	Numero impulsi lampeggianti	Distanza impulsi lampeggianti
I dolce	0-7	0-1,3	1x	4 secondi
II durezza media	7-14	1,3-2,5	2x	
III dura	14-21	2,5-3,8	3x	
IV molto dura	>21	>3,8	4x	

Nota

L'effetto anticalcare della cartuccia viene attivato non appena l'apparecchio viene riempito di acqua e viene fatto funzionare. Il calcare, contenuto nell'acqua, viene assorbito nella cartuccia per mezzo del granulato. Una decalcificazione aggiuntiva dell'apparecchio non è quindi necessaria.

Nota

Il granulato contenuto nella cartuccia potrebbe variare di colore dopo il contatto con l'acqua, risultato che dipende dal contenuto di sostanze minerali nell'acqua. Questa colorazione non ha effetto pericoloso e non influisce negativamente sull'apparecchio, sui lavori di pulizia o sul funzionamento della cartuccia.

Nota

Durante la procedura di impostazione non deve esserci nessuna pausa che duri più di 15 secondi, altrimenti l'apparecchio viene automaticamente reimpostato sull'ultima durezza dell'acqua selezionata ovvero alla durezza massima dell'acqua della prima messa in funzione.

1. Inserire la spina.
2. Accertarsi che l'apparecchio sia spento.
3. Premere il tasto RESET e tenerlo premuto durante l'accensione dell'apparecchio.

Figura G

Dopo circa 2 secondi la spia di controllo lampeggia e segnala, con il numero di impulsi, l'attuale impostazione della durezza dell'acqua.

4. Premere ripetutamente il tasto RESET, per modificare il livello di durezza dell'acqua.

Nota

Con il tasto RESET premuto, l'impulso lampeggiante che indica il livello di durezza dell'acqua non viene visualizzato.

5. Lasciare il tasto RESET.
L'impulso lampeggiante relativo alla durezza dell'acqua impostata viene visualizzato.
6. Ripetere eventualmente la procedura fino a quando non si è impostato il livello di durezza dell'acqua desiderato.
7. Tenere premuto il tasto RESET per 3 secondi affinché l'impostazione possa essere memorizzata.
La spia di controllo che indica la durezza dell'acqua si accende.

Cura degli accessori

(Accessori - forniti in dotazione)

Nota

I panni in microfibra non sono adatti all'asciugatrice.

Nota

Per lavare i panni, seguire le istruzioni sul risvolto. Non utilizzare ammorbidenti perché i panni possano assorbire bene lo sporco.

1. Lavare panni per pavimenti e rivestimenti a max. 60 °C in lavatrice.

Aiuto in caso di guasti

I guasti hanno spesso cause semplici che possono essere risolte con l'ausilio della panoramica seguente. In caso di dubbi o di guasti qui non menzionati si consiglia di rivolgersi al servizio assistenza autorizzato.

⚠ AVVERTIMENTO

Pericolo di scossa elettrica e ustione!

Fino a che l'apparecchio è collegato alla rete o non si è ancora raffreddato, è pericoloso riparare i guasti. Staccare la spina.

Lasci raffreddare l'apparecchio.

La spia di controllo di mancanza acqua è rossa e lampeggia

La protezione da funzionamento a secco della pompa è attivata.

1. Spegner e riaccendere l'apparecchio.
2. Assicurarsi che la cartuccia sia correttamente inserita e che nel serbatoio d'acqua vi sia sufficiente acqua.

La spia di controllo di mancanza acqua è costantemente accesa ed è rossa

Il serbatoio dell'acqua è vuoto.

1. Aggiungere acqua, vedi capitolo Aggiungere acqua.

Impossibile premere la leva vapore

La leva vapore è fissata con la sicura bambini.

- Posizionare verso l'avanti la sicurezza bambini (selettore della quantità di vapore).
La leva vapore è sbloccata.

Mancanza / troppo poco vapore nonostante acqua sufficiente nel serbatoio dell'acqua

Cartuccia di decalcificazione non inserita oppure inserita non correttamente.

- Inserire la cartuccia ovvero inserirla correttamente. La cartuccia di decalcificazione è stata rimossa durante il riempimento dell'acqua.
- Lasciare la cartuccia nell'apparecchio durante il riempimento.

La nuova cartuccia di decalcificazione è stata inserita.

- Tenere premuta in modo continuativo la leva vapore.
Dopo circa 30 secondi avviene l'erogazione piena di vapore.

La spia di controllo rossa "Sostituzione della cartuccia di decalcificazione" si illumina/lampeggia

La durata utile della cartuccia di decalcificazione è quasi terminata.

- Inserire una nuova cartuccia e azzerare la segnalazione di manutenzione, vedi capitolo Sostituire la cartuccia di decalcificazione.

Dopo la sostituzione della cartuccia di decalcificazione non è stato premuto il tasto RESET.

- Dopo l'inserimento della cartuccia di decalcificazione, tenere premuto il tasto RESET per 4 secondi. Sostituire la cartuccia di decalcificazione.

Spegnimento automatico dell'apparecchio

La durata utile della cartuccia di decalcificazione è terminata

- Inserire una nuova cartuccia e azzerare la segnalazione di manutenzione, vedi capitolo Sostituire la cartuccia di decalcificazione.

Dopo la sostituzione della cartuccia di decalcificazione non è stato premuto il tasto RESET.

- Dopo l'inserimento della cartuccia di decalcificazione, tenere premuto il tasto RESET per 4 secondi. Sostituire la cartuccia di decalcificazione.

Dati tecnici

Collegamento elettrico

Tensione	V	220-240
Fase	~	1
Frequenza	Hz	50-60
Grado di protezione		IPX4
Classe di protezione		I

Dati sulle prestazioni

Capacità di riscaldamento	W	1900
Massima pressione di esercizio	MPa	0,35
Tempo di riscaldamento	secondi	30
Vapore continuo	g/min.	40
Getto di vapore massimo	g/min.	100

Capacità di riempimento

Serbatoio dell'acqua	l	1,0
----------------------	---	-----

Dimensioni e pesi

Peso (senza accessori)	kg	3,2
Lunghezza	mm	360
Larghezza	mm	236
Altezza	mm	252

Con riserva di modifiche tecniche.

Inhoud

Algemene instructies	30
Reglementair gebruik	30
Milieubescherming	30
Toebehoren en reserveonderdelen	30
Leveringsomvang	30
Garantie	30
Veiligheidsinstructies	30
Beschrijving apparaat	30
Eerste inbedrijfstelling	31
Montage	31
Werking	31
Belangrijke gebruiksinstructies	32
Toepassing van accessoires	32
Onderhoud	34
Hulp bij storingen	35
Technische gegevens	35

Algemene instructies



Voordat u het apparaat voor het eerst gebruikt, dient u deze originele gebruiksaanwijzing en de meegeleverde veiligheidsinstructies door te lezen. Volg deze op. Bewaar beide documenten voor later gebruik of volgen de eigenaars.

Reglementair gebruik

Gebruik het apparaat uitsluitend voor de privé-huishouding. Het apparaat is bestemd voor reiniging met stoom en kan worden gebruikt met geschikt toebehoren, zoals beschreven in deze gebruiksaanwijzing. Reinigingsmiddelen zijn niet nodig. Neem de veiligheidsinstructies in acht.

Milieubescherming



Het verpakkingsmateriaal is recyclebaar. Gooi verpakkingen met het gescheiden afval weg.



Elektrische en elektronische apparaten bevatten waardevolle recyclebare materialen en vaak onderdelen zoals batterijen, accu's of olie, die bij juiste omgang of verkeerd weggooiën een mogelijk gevaar voor de gezondheid en het milieu kunnen vormen. Voor een correct gebruik van het apparaat zijn deze onderdelen echter noodzakelijk. Apparaten met dit symbool mogen niet met het huisvuil worden weggegooid.

Instructies voor inhoudsstoffen (REACH)

Actuele informatie over inhoudsstoffen vindt u onder: www.kaercher.nl/REACH

Toebehoren en reserveonderdelen

Gebruik alleen origineel toebehoren en originele reserveonderdelen. Deze garanderen een veilige en storingsvrije werking van het apparaat.

Informatie over toebehoren en reserveonderdelen vindt u onder www.kaercher.nl.

Leveringsomvang

De leveringsomvang van het apparaat is op de verpakking afgebeeld. Controleer de inhoud bij het uitpakken op volledigheid. Bij ontbrekende toebehoren of bij transportschade neemt u contact op met uw distributeur.

Garantie

In elk land gelden de garantievoorwaarden die door onze verantwoordelijke verkoopmaatschappij zijn uitgegeven. Mogelijke storingen aan uw apparaat verhelpen we binnen de garantieperiode gratis, voor zover een materiaal- of fabricagefout de oorzaak is. Als u gebruik wilt maken van de garantie, neemt u met uw aankoopcontact op met uw distributeur of de dichtstbijzijnde geautoriseerde klantenservice. (adres zie achterzijde)

Veiligheidsinrichtingen

⚠ VOORZICHTIG

Ontbrekende of gewijzigde veiligheidsinrichtingen

Veiligheidsinrichtingen zijn er voor uw veiligheid. Verander of omzeil veiligheidsinrichtingen nooit.

Symbolen op het apparaat

(naargelang apparaattype)



Gevaar voor verbranding, oppervlak van het apparaat wordt tijdens gebruik heet



Gevaar voor brandwonden door stoom



Gebruiksaanwijzing lezen

Drukregelaar

Als bij een storing een overmatig hoge druk ontstaat, zorgt een veiligheidsventiel voor een verlaging van de druk in de omgeving.

Smeltveiligheid

De smeltveiligheid voorkomt oververhitting van het apparaat. Als het apparaat oververhit raakt, koppelt de smeltveiligheid het apparaat van het net los.

Neem contact op met de verantwoordelijke klantenservice van KÄRCHER, voordat u het apparaat weer in bedrijf stelt.

Beschrijving apparaat

In deze gebruiksaanwijzing wordt de maximale uitrustings beschreven. Afhankelijk van het model zijn er verschillen in de leveringsomvang (zie verpakking).

Afbeeldingen, zie pagina met grafieken.

Afbeelding A

- ① Ontkalkingspatroon
- ② Vulopening voor water
- ③ Handgreep
- ④ Houder voor toebehoren
- ⑤ Display
- ⑥ Controlelampje (groen) - Netspanning aanwezig
- ⑦ Controlelampje (rood) - Watertekort
- ⑧ Controlelampje (rood) - Vervanging ontkalkingspatroon.
- ⑨ RESET-toets - Waterhardheid instellen.
- ⑩ Schakelaar - aan
- ⑪ Schakelaar - uit
- ⑫ Houder voor vloersproeier
- ⑬ Stroomleiding met netstekker
- ⑭ Loopwielen (2 stuks)
- ⑮ Zwenkwiel
- ⑯ Stoompistool
- ⑰ Stoomhendel
- ⑱ Ontgrendelingsknop
- ⑲ Keuzeschakelaar voor stoomhoeveelheid (kinderbeveiliging)
- ⑳ Stoomslang
- ㉑ Puntstraalsproeier
- ㉒ Ronde borstel (klein, zwart)
- ㉓ ** Ronde borstel (klein, geel)
- ㉔ ** Powersproeier
- ㉕ ** Ronde borstel (groot)
- ㉖ Handsproeier

- ②7 Microvezel overtrek voor handsproeier
- ②8 ** Microvezel schuurdoek voor handsproeier
- ②9 Verlengpijp (2 stuks)
- ③0 Ontgrendelingsknop
- ③1 Vloersproeier
- ③2 Klittenband
- ③3 Microvezeldoek voor vloer (1 stuk)
- ③4 ** Microvezeldoek voor vloer (2 stuks)
- ③5 ** Tapijtglijder

** optioneel

Eerste inbedrijfstelling

LET OP

Schade aan het apparaat door verkalking

Het ontkalkingspatroon werkt alleen optimaal wanneer u het apparaat voor het eerste gebruik aan de plaatselijke waterhardheid aanpast.

Apparaat op de plaatselijke waterhardheid instellen.

Apparaat voor het gebruik in een gebied met een andere waterhardheid (bijv. na een verhuizing) instellen op de actuele waterhardheid

1. Het ontkalkingspatroon in de opening plaatsen en indrukken tot deze vastzit.

Afbeelding C

2. Waterhardheid instellen, zie hoofdstuk Waterhardheid instellen.

Montage

Toebehoren monteren

1. Zwenkwiel en loopwielen insteken en vastklikken.
Afbeelding B
2. Het open einde van het toebehoren op het stoompistool schuiven tot de ontgrendelingsknop van het stoompistool vastklikt.

Afbeelding H

3. Het open einde van het toebehoren op de puntstraalsproeier schuiven.

Afbeelding I

4. Verlengpijp met het stoompistool verbinden.
 - a De eerste verlengpijp op het stoompistool schuiven tot de ontgrendelingsknop van het stoompistool vastklikt.
 - De verbindingsbuis is verbonden.
 - b De tweede verlengpijp op de eerste verlengpijp schuiven.
 - De verbindingsbuizen zijn verbonden.

Afbeelding J

5. Toebehoren en/of vloersproeier op het vrije einde van de verlengpijp schuiven.

Afbeelding K

Het toebehoren is verbonden.

Toebehoren loshalen

1. Keuzeschakelaar voor stoomhoeveelheid naar achter zetten.
Stoomhendel is geblokkeerd.
2. Ontgrendelingsknop indrukken en de onderdelen uit elkaar halen.

Afbeelding N

Werking

Water bijvullen

Het waterreservoir kan op elk moment worden bijgevuld.

LET OP

Schade aan het apparaat

Door ongeschikt water kunnen de sproeiers verstopt of de waterpeilindicatie beschadigd raken.

Voeg geen condenswater uit de wasdroger toe.

Voeg geen opgevangen regenwater toe.

Voeg geen reinigingsmiddelen of andere toevoegingen (bijv. parfums) toe.

1. Waterreservoir met maximaal 1 l leidingwater vullen.

Afbeelding D

Apparaat inschakelen

LET OP

Schade aan het apparaat door onjuist ingestelde waterhardheid

Het ontkalkingspatroon werkt alleen optimaal wanneer het apparaat aan de plaatselijke waterhardheid is aangepast. Bij een onjuist ingestelde waterhardheid kan het apparaat verkalen.

Het apparaat voor het eerste gebruik aan de plaatselijke waterhardheid aanpassen, zie hoofdstuk Waterhardheid instellen.

Instructie

Bij de eerste keer stomen na verwijdering en terugplaatsing van het ontkalkingspatroon kan de stoomstoot zwak of onregelmatig zijn en kunnen er enkele waterdruppels uit treden. Het apparaat heeft een korte inlooptijd nodig, waarin het ontkalkingspatroon met water wordt gevuld. De uit tredende stoomhoeveelheid neemt geleidelijk toe tot na ca. 30 seconden de maximale stoomhoeveelheid bereikt is.

1. Het apparaat op een stevige ondergrond zetten.
2. Netstekker in een stopcontact steken.
 - a Schakelaar Aan indrukken.



Afbeelding E

3. Het groene controlelampje Verwarming brandt. Het apparaat is na ca. 30 seconden klaar voor gebruik.

Afbeelding F

Stoomhoeveelheid regelen

Met de keuzeschakelaar voor de stoomhoeveelheid wordt de uit tredende stoomhoeveelheid geregeld. De keuzeschakelaar heeft 3 standen:

	Maximale stoomhoeveelheid
	Verminderde stoomhoeveelheid
	Geen stoom - kinderbeveiliging Instructie <i>In deze stand kan de stoomhendel niet worden gebruikt.</i>

1. De keuzeschakelaar voor de stoomhoeveelheid op de vereiste stoomhoeveelheid zetten.
2. De stoomhendel indrukken.
3. Voor het begin van de reiniging het stoompistool op een doek richten tot de stoom gelijkmatig uit treedt.

Water bijvullen

Bij een watertekort brandt het rode controlelampje Watertekort continu.

Voor een constant stoomvermogen moet het water via het deksel van het ontkalkingspatroon worden bijgevuld. Bij het bijvullen van het water blijft het ontkalkingspatroon in het apparaat zitten.

Instructie

Het apparaat is uitgerust met een droogloopbeveiliging voor de pomp. Als de pomp langere tijd droog loopt, bijt omdat het ontkalkingspatroon niet juist is geplaatst, wordt de pomp uitgeschakeld en knippert het rode controlelampje Watertekort.

Om het apparaat weer te kunnen gebruiken, moet het apparaat uit- en weer ingeschakeld worden. Hierbij moet u ervoor zorgen dat het patroon juist is geplaatst en er voldoende water in het waterreservoir zit.

1. Waterreservoir via het deksel van het ontkalkingspatroon met maximaal 1 l leidingwater vullen. Het rode controlelampje Watertekort gaat uit.

Gebruik onderbreken

Om stroom te sparen is het raadzaam om het apparaat uit te schakelen bij gebruiksonderbrekingen van langer dan 20 minuten.

1. Schakelaar Uit indrukken.

Apparaat uitschakelen

1. Schakelaar Uit indrukken.

Afbeelding O

Het apparaat is uitgeschakeld.

2. Stoomhendel indrukken tot er geen stoom meer uit-treedt.

Afbeelding P

Het stoomreservoir staat niet onder druk.

3. Kinderbeveiliging (keuzeschakelaar voor stoomhoeveelheid) naar achter zetten. De stoomhendel is geblokkeerd.
4. Netsstekker uit het stopcontact trekken.

LET OP

Schade aan het apparaat door verontreinigd water

Als het apparaat langer dan 2 maanden niet wordt gebruikt, kan het water in het reservoir verontreinigd raken.

Waterreservoir voor gebruiksonderbrekingen legen.

5. Waterreservoir legen.

Afbeelding S

Apparaat opbergen

1. Verlengpijpen in de grote houder voor toebehoren plaatsen.
2. Handsproeier en puntstraalsproeier elk op een verlengpijp plaatsen.
3. Grote ronde borstel op de puntstraalsproeier bevestigen.
4. Kleine ronde borstel en sproeiers in de middelste houder voor toebehoren plaatsen.
5. Vloersproeier in de parkeerhouder hangen.

Afbeelding Q

6. Stoomslang om de verlengpijp wikkelen en stoompistool in de vloersproeier steken.

Afbeelding R

7. Netsnoer om de verlengpijp wikkelen.
8. Apparaat op een droge en vorstvrije plaats opbergen.

Belangrijke gebruiksinstructies

Grondoppervlakken reinigen

Wij raden aan de vloer aan te vegen of te zuigen, voordat het apparaat wordt gebruikt. Zo worden het vuil en de losse deeltjes al vóór de vochtige reiniging van de vloer verwijderd.

Opknappen van textiel

Vóór een behandeling met het apparaat altijd op een onopvallende plek controleren of het textiel bestand is hiertegen: stoom op het textiel laten inwerken, laten drogen en vervolgens controleren op veranderingen in kleur en vorm.

Oppervlakken met bekleding of laklaag reinigen

LET OP

Beschadigde oppervlakken

Stoom kan was, meubelglanslaag, kunststof lagen, verf of het lijstwerk losweken van randen.

Richt de stoom niet op verlijmd randen, omdat het lijstwerk los zou kunnen laten.

Gebruik het apparaat niet voor de reiniging van houten of parketvloeren die niet geseald zijn.

Gebruik het apparaat niet voor de reiniging van oppervlakken met een laklaag of kunststof laag, zoals keukenen woonmeubilair, deuren en parket.

1. Voor de reiniging van deze oppervlakken laat u de stoom kortstondig op een doek inwerken en veegt u hiermee over de oppervlakken.

Reiniging van glas

LET OP

Glasbreuk en beschadigde oppervlakken

Stoom kan gesealde plekken op raamkozijnen beschadigen. Bij lage buitentemperaturen kan dit tot spanningen aan het oppervlak van vensterruiten en glasbreuk leiden.

Richt de stoom niet op gesealde plekken in het raamkozijn.

Maak de vensterruiten bij lage buitentemperaturen warm door het volledige glasoppervlak lichtjes met stoom te bestomen.

- Vensteroppervlak met handsproeier en doek reinigen. Om het water te verwijderen een raamtrekker gebruiken of de oppervlakken droogvegen.

Toepassing van accessoires

Stoompistool

Het stoompistool kan bij de volgende gebruiksmogelijkheden zonder toebehoren worden gebruikt:

- Voor het verwijderen van kleine vouwen in hangende kledingstukken: het kledingstuk vanaf 10-20 cm bestomen.
- Voor het vochtig stof wegvegen: de stoom kortstondig op een doek laten inwerken en hiermee over de meubels vegen.

Puntstraalsproeier

De puntstraalsproeier is geschikt voor de reiniging van moeilijk toegankelijke plekken, voegen, uitrustingen, afvoerputjes, wastafels, wc's, jaloezieën of radiatoren.

Hoe dichter de puntstraalsproeier zich bij de verontreinigde plek bevindt, hoe hoger het reinigingseffect is, omdat de temperatuur en stoomhoeveelheid bij de uit-treepopening van de sproeier het hoogste zijn. Hardnekkige kalkafzettingen kunnen vóór de stoomreiniging met een geschikt reinigingsmiddel worden behandeld. Reinigingsmiddel ca. 5 minuten laten inwerken en daarna verdampen.

1. De puntstraalsproeier op het stoompistool schuiven.
Afbeelding H

Ronde borstel (klein)

De kleine ronde borstel is geschikt voor de reiniging van hardnekkige verontreinigingen. Met borstels kunnen hardnekkige verontreinigingen gemakkelijker worden verwijderd.

LET OP

Beschadigde oppervlakken

De borstel kan krassen achterlaten op gevoelige oppervlakken.

Niet geschikt voor de reiniging van gevoelige oppervlakken.

1. De kleine ronde borstel op de puntstraalsproeier monteren.

Afbeelding I

Ronde borstel (groot)

De grote ronde borstel is geschikt voor het reinigen van grote afgeronde oppervlakken, zoals wastafels, douchebakken, badkuipen en gootstenen.

LET OP

Beschadigde oppervlakken

De borstel kan krassen achterlaten op gevoelige oppervlakken.

Niet geschikt voor de reiniging van gevoelige oppervlakken.

1. De grote ronde borstel op de puntstraalsproeier monteren.

Afbeelding I

Powersproeier

De powersproeier is geschikt voor de reiniging van hardnekkige verontreinigingen, uitblazen van hoeken, voegen enz.

1. De powersproeier net als de ronde borstel op de puntstraalsproeier monteren.

Afbeelding I

Handsproeier

De handsproeier is geschikt voor de reiniging van kleine afwasbare oppervlakken, douchecabines en spiegels.

1. De handsproeier overeenkomstig de puntstraalsproeier op het stoompistool schuiven.

Afbeelding H

2. Doek over de handsproeier trekken.

Vloersproeier

De vloersproeier is geschikt voor de reiniging van wasbare wand- en vloerbedekkingen, zoals stenen vloeren, tegels en pvc-vloeren.

LET OP

Schade door stoominwerking

Hitte en doorvochtiging kunnen schade veroorzaken. Controleer vóór het gebruik de hittebestendigheid en het effect van stoom op een onopvallend plekje met een zo klein mogelijke stoomhoeveelheid.

Instructie

Reinigingsmiddelresten of verzorgende emulsies op het te reinigen oppervlak kunnen bij de stoomreiniging strepen veroorzaken die bij meermalige toepassing echter verdwijnen.

Wij raden aan de vloer aan te vegen of te zuigen, voordat het apparaat wordt gebruikt. Zo worden het vuil en de losse deeltjes al vóór de vochtige reiniging van de vloer verwijderd. Bij sterk verontreinigde oppervlakken langzaam werken, zodat de stoom langer kan inwerken.

1. Verlengpijp met het stoompistool verbinden.

Afbeelding J

2. Vloersproeier op verlengpijp schuiven.

Afbeelding K

3. Vloerdweil aan vloersproeier bevestigen.
 - a Vloerdweil met het klittenband naar boven op de vloer neerleggen.
 - b Vloersproeier met lichte druk op de vloerdweil plaatsen.

Afbeelding L

De vloerdweil blijft door het klittenband vanzelf aan de vloersproeier zitten.

Vloerdweil verwijderen

1. Eén voet op de lus van de vloerdweil zetten en de vloersproeier optillen.

Afbeelding L

Instructie

Aanvankelijk is het klittenband van de vloerdweil nog zeer sterk en kan het eventueel moeilijk van de vloersproeier worden verwijderd. Na meermalig gebruik en na het wassen van de vloerdweil kan het gemakkelijk van de vloersproeier worden verwijderd en is een optimale hechting bereikt.

Vloersproeier parkeren

1. Bij werkonderbrekingen de vloersproeier in de parkeerhouder hangen.

Afbeelding Q

Tapijtgljider

Met de tapijtgljider kunnen tapijten worden opgeknapt.

LET OP

Schade aan tapijtgljider en tapijt

Verontreinigingen aan de tapijtgljider, hitte en doorvochtiging kunnen schade aan het tapijt veroorzaken.

Controleer vóór het gebruik bovendien de hittebestendigheid en het effect van stoom op het tapijt op een onopvallend plekje met een zo klein mogelijke stoomhoeveelheid.

Neem de aanwijzingen van de tapijtfabrikant voor het reinigen in acht.

Zorg er vóór het gebruik van de tapijtgljider voor dat het tapijt gezogen is en dat vlekken verwijderd zijn.

Verwijder vóór het gebruik en na bedrijfspauzes eventuele waterophopingen (condensaas) in het apparaat door middel van verdamping via een afvoer (zonder vloerdweil/met toebehoren).

Gebruik de tapijtgljider alleen met een vloerdweil aan de vloersproeier.

Voer de stoomreiniging bij gebruik van de tapijtgljider uit met een lage stoomtrap.

Richt de stoom niet steeds op dezelfde plek (maximaal 5 seconden) om sterke bevochtiging en het risico op beschadiging door temperatuurinvloeden te voorkomen. Gebruik de tapijtgljider niet op hoogpolige tapijten.

Tapijtgljider aan vloersproeier bevestigen

1. Vloerdweil aan vloersproeier bevestigen, zie hoofdstuk Vloersproeier.

Afbeelding L

2. Vloersproeier voorzichtig in de tapijtgljider duwen en vastklikken.

Afbeelding M

3. Met de tapijtreiniging beginnen.

Tapijtgljider van de vloersproeier loshalen

△ VOORZICHTIG

Verbrandingen aan de voet

De tapijtgljider kan bij het verdampen heet worden.

De tapijtgljider niet blootsvoets of met open sandalen gebruiken en eraf halen.

De tapijtgljider niet blootsvoets of met open sandalen gebruiken en eraf halen.

1. De lus van de tapijtglijder met de punt van uw schoen naar beneden duwen.
2. De vloersproeier naar boven tillen.

Afbeelding M

Onderhoud

Waterreservoir legen

LET OP

Schade aan het apparaat door verontreinigd water
Als het apparaat langer dan 2 maanden niet wordt gebruikt, kan het water in het reservoir verontreinigd raken.

Waterreservoir voor gebruiksonderbrekingen legen.

1. Schakelaar Uit indrukken.
Het apparaat is uitgeschakeld.
2. De netstekker uit het stopcontact trekken.
3. Het toebehoren uit de houders voor het toebehoren halen.
4. Het ontkalkingspatroon uit het apparaat halen.
5. De watertank legen.

Afbeelding S

Ontkalkingspatroon vervangen

LET OP

Schade aan het apparaat en verkorte levensduur
Wanneer de vervangingsintervallen (weergave controlelampje) van het ontkalkingspatroon niet worden aangehouden, kan dit tot schade aan het apparaat leiden en de levensduur van het apparaat verkorten.

Vervangingsintervallen (weergave controlelampje) aangehouden.

Instructie

De vervangingsintervallen hangen af van de plaatselijke waterhardheid. Gebieden met hard water (bijv. III/IV) hebben een hoger vervangingsinterval dan gebieden met zacht water (bijv. I/II).

Weergave controlelampje bij einde van de looptijd

De noodzakelijke vervanging van het ontkalkingspatroon wordt op de volgende manier via het "controlelampje ontkalkingspatroon" weergegeven:

- 2 uur voor afloop van de looptijd knippert het controlelampje.
- 1 uur voor afloop van de looptijd knippert het controlelampje sneller.
- Als de looptijd van het ontkalkingspatroon is afgelopen, brandt het controlelampje continu en wordt het apparaat automatisch uitgeschakeld om schade aan het apparaat te voorkomen.

Ontkalkingspatroon plaatsen

LET OP

Schade aan het apparaat

Door terugplaatsing van het verbruikte ontkalkingspatroon kan het apparaat beschadigd raken.

Zorgvuldig werken om verwisseling van de patronen te voorkomen.

Instructie

Bij de eerste keer stomen na verwijdering en terugplaatsing van het ontkalkingspatroon kan de stoomstoot zwak of onregelmatig zijn en kunnen er enkele waterdruppels uit treden. Het apparaat heeft een korte inlooptijd nodig, waarin het ontkalkingspatroon met water wordt gevuld. De uitredende stoomhoeveelheid neemt geleidelijk toe tot na ca. 30 seconden de maximale stoomhoeveelheid bereikt is.

1. De schakelaar Uit indrukken.
Het apparaat is uitgeschakeld.
2. Het ontkalkingspatroon verwijderen.

3. Nieuw ontkalkingspatroon plaatsen.
4. De schakelaar Aan indrukken.
Het apparaat is ingeschakeld.
5. De RESET-toets 4 seconden lang ingedrukt houden.
Het controlelampje "Vervanging ontkalkingspatroon" gaat uit en de looptijd van het ontkalkingspatroon begint opnieuw.
6. Het apparaat laten opwarmen.
7. De stoomhendel ca. 30 seconden ingedrukt houden om het ontkalkingspatroon te ontluften.

Waterhardheid instellen

LET OP

Schade aan het apparaat door verkalking

Zonder geplaatst ontkalkingspatroon en bij een onjuist ingestelde waterhardheid kan het apparaat verkalken. Altijd met ontkalkingspatroon werken.

Apparaat op de plaatselijke waterhardheid instellen. Apparaat voor gebruik in een gebied met andere waterhardheid (bijv. na een verhuizing) instellen op de actuele waterhardheid.

Instructie

Het waterbedrijf of de gemeentelijke nutsbedrijven geven inlichtingen over de hardheid van het leidingwater. De waterhardheid wordt via de RESET-toets ingesteld. De waterhardheidsinstelling blijft net zolang opgeslagen tot een nieuwe instelling (bijv. na een verhuizing) wordt ingevoerd. Het apparaat is af fabriek op de hoogste waterhardheid (niveau IV) ingesteld. Het apparaat geeft de ingestelde waterhardheid met knipperimpulsen weer.

Waterhardheidsniveau en knipperimpulsen

Waterhardheid	°dH	mmol/l	Aantal knipperimpulsen	Interval knipperimpulsen	
I	zacht	0-7	0-1,3	1x	4 seconde n
II	medium	7-14	1,3-2,5	2x	
III	hard	14-21	2,5-3,8	3x	
IV	zeer hard	>21	>3,8	4x	

Instructie

De antikalkwerking van het ontkalkingspatroon wordt geactiveerd, zodra het apparaat met water wordt gevuld en in gebruik wordt genomen. Kalk in het water wordt door het granulaat in het ontkalkingspatroon opgenomen. Extra ontkalking is niet nodig.

Instructie

Het granulaat in het patroon kan na contact met water verkleuren. Dit heeft te maken met het gehalte minerale stoffen in het water. Deze verkleuring is niet schadelijk en heeft geen negatieve invloed op het apparaat, de reinigingswerkzaamheden of de werking van het ontkalkingspatroon.

Instructie

Tijdens de instelling niet langer dan 15 seconden wachten, omdat het apparaat anders automatisch op de laatst geselecteerde waterhardheid of bij de eerste inbedrijfstelling op de hoogste waterhardheid wordt ingesteld.

1. De netstekker insteken.
2. Ervoor zorgen dat het apparaat is uitgeschakeld.
3. RESET-toets indrukken en tijdens het inschakelen van het apparaat ingedrukt houden.

Afbeelding G

Na ca. 2 seconden knippert het controlelampje en geeft met het aantal impulsen de actuele instelling van de waterhardheid aan.

4. RESET-toets meermaals indrukken om het waterhardheidsniveau te wijzigen.

Instructie

Als de RESET-toets wordt ingedrukt, wordt de knipperimpuls voor het waterhardheidsniveau niet weer gegeven.

5. RESET-toets loslaten.
De knipperimpuls voor de ingestelde waterhardheid wordt weergegeven.
6. Het proces eventueel herhalen tot het gewenste waterhardheidsniveau is bereikt.
7. RESET-toets 3 seconden lang ingedrukt houden om de instelling van het waterhardheidsniveau op te slaan.
Het controlelampje voor waterhardheid licht op.

Onderhoud van het toebehoren

(toebehoren - afhankelijk van de leveringsomvang)

Instructie

De microvezeldoeken zijn niet geschikt voor de droger.

Instructie

Raadpleeg voor het wassen van de doeken de instructies op het wasetiket. Geen wasverzachter gebruiken om ervoor te zorgen dat de doeken het vuil goed kunnen absorberen.

1. Vloerdoeken en doeken bij maximaal 60 °C in de wasmachine wassen.

Hulp bij storingen

Storingen hebben vaak oorzaken die eenvoudig met behulp van het volgende overzicht kunnen worden verholpen. Neem bij twijfel of storingen die hier niet worden vermeld contact op met de erkende klantenservice.

⚠ WAARSCHUWING

Gevaar voor elektrische schokken en verbranding

Zolang het apparaat op het stroomnet is aangesloten of nog niet is afgekoeld, is het verhelpen van storingen gevaarlijk.

Trek de netstekker eruit.

Laat het apparaat afkoelen.

Het controlelampje Watertekort knippert rood

De droogloopbeveiliging van de pomp is geactiveerd.

1. Het apparaat uit- en weer inschakelen.
2. Ervoor zorgen dat het ontkalkingspatroon juist is geplaatst en er voldoende water in het reservoir zit.

Het controlelampje Watertekort brandt continu rood

Geen water in het waterreservoir.

1. Waterreservoir bijvullen, zie hoofdstuk Water bijvullen.

Stoomhendel kan niet worden ingedrukt

De stoomhendel is beveiligd door de kinderbeveiliging.

- Kinderbeveiliging (keuzeschakelaar voor stoomhoeveelheid) naar voor zetten.
Stoomhendel is ontgrendeld.

Geen/weinig stoom ondanks voldoende water in reservoir

Ontkalkingspatroon is niet of verkeerd geplaatst.

- Ontkalkingspatroon plaatsen of correct plaatsen.

Ontkalkingspatroon werd tijdens het bijvullen van water verwijderd.

- Ontkalkingspatroon tijdens het bijvullen in het apparaat laten.

Nieuw ontkalkingspatroon werd geplaatst.

- Stoomhendel lang ingedrukt houden.
Na ca. 30 seconden werkt de stoom op vol vermogen.

Rood controlelampje "Vervanging ontkalkingspatroon" brandt/knippert

Looptijd van het ontkalkingspatroon is bijna afgelopen.

- Nieuw ontkalkingspatroon plaatsen en de onderhoudsindicatie terugzetten, zie hoofdstuk Ontkalkingspatroon vervangen.

RESET-toets werd na vervanging van het ontkalkingspatroon niet ingedrukt.

- RESET-toets na plaatsen van het ontkalkingspatroon 4 seconden lang indrukken, zie hoofdstuk Ontkalkingspatroon vervangen.

Apparaat wordt automatisch uitgeschakeld

Looptijd van het ontkalkingspatroon is afgelopen

- Nieuw ontkalkingspatroon plaatsen en de onderhoudsindicatie terugzetten, zie hoofdstuk Ontkalkingspatroon vervangen.

RESET-toets werd na vervanging van het ontkalkingspatroon niet ingedrukt.

- RESET-toets na plaatsen van het ontkalkingspatroon 4 seconden lang indrukken, zie hoofdstuk Ontkalkingspatroon vervangen.

Technische gegevens

Elektrische aansluiting

Spanning	V	220-240
Fase	~	1
Frequentie	Hz	50-60
Beschermingsgraad		IPX4
Beschermingsklasse		I

G

Verwarmingcapaciteit	W	1900
Maximale bedrijfsdruk	MPa	0,35
Opwarmtijd	seconden	30
Continu stomen	g/min	40
Maximale stoomstoot	g/min	100

Inhoud

Waterreservoir	l	1,0
----------------	---	-----

Afmetingen en gewichten

Gewicht (zonder toebehoren)	kg	3,2
Lengte	mm	360
Breedte	mm	236
Hoogte	mm	252

Technische wijzigingen voorbehouden.

Índice de contenidos

Avisos generales	36
Uso previsto	36
Protección del medioambiente	36
Accesorios y recambios	36
Volumen de suministro	36
Garantía	36
Dispositivos de seguridad	36
Descripción del equipo	36
Primera puesta en marcha	37
Montaje	37
Servicio	37
Información importante para el usuario	38
Empleo de los accesorios	39
Cuidado y mantenimiento	40
Ayuda en caso de avería	41
Datos técnicos	42

Avisos generales



Antes de poner en marcha por primera vez el aparato, lea el manual de instrucciones original y las indicaciones de seguridad suministradas. Actúe de acuerdo a ellas. Conserve estos dos manuales para su uso posterior o para propietarios ulteriores.

Uso previsto

Utilice el equipo únicamente para uso doméstico. El equipo está diseñado para la limpieza con vapor y puede utilizarse con los accesorios adecuados, como se describe en este manual de instrucciones. No se necesitan detergentes. Respete las instrucciones de seguridad.

Protección del medioambiente



Los materiales del embalaje son reciclables. Elimine los embalajes de forma respetuosa con el medioambiente.



Los equipos eléctricos y electrónicos contienen materiales reciclables y, a menudo, componentes, como baterías, acumuladores o aceite, que suponen un riesgo potencial para la salud de las personas o el medioambiente en caso de manipularse o eliminarse de forma inadecuada. Sin embargo, dichos componentes son necesarios para un servicio adecuado del equipo. Los equipos identificados con este símbolo no pueden eliminarse con la basura doméstica.

Avisos sobre sustancias contenidas (REACH)

Encontrará información actual sobre las sustancias contenidas en: www.kaercher.com/REACH

Accesorios y recambios

Utilice únicamente accesorios y recambios originales, estos garantizan un servicio seguro y fiable del equipo. Encontrará información sobre los accesorios y recambios en www.kaercher.com.

Volumen de suministro

El volumen de suministro del equipo de muestra en el embalaje. Compruebe la integridad del volumen de suministro durante el desembalaje. Póngase en contacto con su distribuidor si faltan accesorios o en caso de daños de transporte.

Garantía

En cada país se aplican las condiciones de garantía indicadas por nuestra compañía distribuidora autorizada. Subsanamos cualquier fallo en su equipo de forma gratuita dentro del plazo de garantía siempre que la causa se deba a un fallo de fabricación o material. En caso de garantía, póngase en contacto con su distribuidor o con el servicio de postventa autorizado más próximo presentando la factura de compra.
(Dirección en el reverso)

Dispositivos de seguridad

⚠ PRECAUCIÓN

Dispositivo de seguridad faltantes o modificados

Los dispositivos de seguridad velan por su seguridad. Nunca modifique ni manipule los dispositivos de seguridad.

Símbolos en el equipo

(En función del tipo de equipo)

	Peligro de combustión, la superficie del equipo se calienta durante el funcionamiento
	Riesgo de escaldadura debido al vapor
	Leer el manual de instrucciones

Regulador de presión

Si, en caso de error, se produce una presión excesivamente alta, una válvula de seguridad garantiza su desmontaje en el entorno.

Fusible de protección

El fusible de protección impide que el equipo se sobrecaliente. Si el equipo se sobrecalienta, el fusible de protección desconecta el equipo de la red.

Antes de volver a poner en marcha el equipo, diríjase al servicio de postventa competente de KÄRCHER.

Descripción del equipo

En este manual de instrucciones se describe el equipamiento máximo. Existen diferencias en el alcance del suministro según el modelo (véase el embalaje).

Véanse las figuras en la página de gráficos.

Figura A

- 1 Cartucho descalcificador
- 2 Boca de llenado para agua
- 3 Asa de transporte
- 4 Soporte para los accesorios
- 5 Indicación en pantalla
- 6 Lámpara de control (verde): existe tensión de red
- 7 Lámpara de control (roja): falta de agua
- 8 Lámpara de control (roja): sustitución cartucho descalcificador.
- 9 Tecla RESET: ajustar la dureza del agua.
- 10 Interruptor: ON
- 11 Interruptor: OFF
- 12 Sujeción de estacionamiento para la boquilla para suelos

- ⑬ Cable de conexión de red con conector de red
- ⑭ Rodillos (2 unidades)
- ⑮ Rodillo de dirección
- ⑯ Pistola de vapor
- ⑰ Palanca de vapor
- ⑱ Tecla de desbloqueo
- ⑲ Interruptor de selección para el volumen de vapor (seguro para niños)
- ⑳ Manguera de vapor
- ㉑ Boquilla de chorro
- ㉒ Cepillo redondo (pequeño, negro)
- ㉓ ** Cepillo redondo (pequeño, amarillo)
- ㉔ ** Boquilla de alto rendimiento
- ㉕ ** Cepillo redondo (grande)
- ㉖ Boquilla manual
- ㉗ Cubierta de microfibras para boquilla manual
- ㉘ ** Paño con efecto abrasivo de microfibra para boquilla manual
- ㉙ Tubo de prolongación (2 unidades)
- ㉚ Tecla de desbloqueo
- ㉛ Boquilla para suelos
- ㉜ Unión adhesiva
- ㉝ Paño para suelos de microfibras (1 unidad)
- ㉞ ** Paño para suelos de microfibras (2 unidades)
- ㉟ ** Deslizador para alfombras

** opcional

Primera puesta en marcha

CUIDADO

Daños en el equipo por la calcificación

El cartucho descalcificador solo funciona de manera óptima si ajusta el equipo antes del 1.º servicio a la dureza del agua local.

Ajustar equipo a la dureza del agua local.

Antes de su uso en una zona con un agua de dureza distinta (p. ej. tras una mudanza), ajustar el equipo a la dureza del agua actual

1. Colocar el cartucho descalcificador en la apertura y presionar hasta que se quede bien fijado.

Figura C

2. Para ajustar la dureza del agua, ver el capítulo Ajuste de la dureza del agua.

Montaje

Montaje de los accesorios

1. Colocar y encajar la rueda giratoria y demás ruedas.
Figura B
2. Colocar el extremo abierto del accesorio en la pistola de vapor hasta que la tecla de desbloqueo de la pistola de vapor se enclave.
Figura H
3. Colocar el extremo abierto del accesorio en la boquilla de chorro.
Figura I

4. Conectar los tubos de prolongación con la pistola de vapor.
 - a Colocar el 1.º tubo de prolongación en la pistola de vapor hasta que la tecla de desbloqueo de la pistola de vapor se enclave.
El tubo de conexión está conectado.
 - b Colocar el 2.º tubo de prolongación en el 1.º tubo de prolongación.
Los tubos de conexión están conectados.

Figura J

5. Colocar el accesorio y/o la boquilla para suelos en el extremo libre del tubo de prolongación.

Figura K

El accesorio está conectado.

Retirar los accesorios

1. Mover el interruptor de selección hacia atrás para seleccionar el volumen de vapor.
La palanca de vapor está bloqueada.
2. Presionar la tecla de desbloqueo y separar las piezas.

Figura N

Servicio

Llenar de agua

El depósito de agua puede llenarse en cualquier momento.

CUIDADO

Daños en el equipo

El uso de un agua inapropiada puede provocar la obstrucción de las boquillas y daños en el indicador de nivel de agua.

No llenar con agua de condensación de la secadora de ropa.

No llenar con aguas pluviales.

No llenar con detergente u otros aditivos (p. ej. perfumes).

1. Llenar el depósito de agua con 1 l de agua corriente como máximo.

Figura D

Encender el equipo

CUIDADO

Daños en el equipo debido a un ajuste erróneo de la dureza del agua

El cartucho descalcificador solo funciona de manera óptima si el equipo está ajustado a la dureza del agua local. El equipo puede sufrir calcificación si la dureza del agua está ajustada erróneamente.

Ajustar el equipo antes del 1.º servicio a la dureza del agua local. Véase para ello el capítulo Ajuste de la dureza del agua.

Nota

Durante la 1.ª vaporización tras la retirada y recolocación del cartucho descalcificador, el impulso de vapor puede ser débil o irregular y puede producirse la salida de algunas gotas de agua. El equipo necesita un período de adaptación mientras se llena el cartucho descalcificador de agua. El volumen de vapor saliente aumenta de forma constante hasta que, tras aprox. 30 segundos, se alcanza el volumen máximo de vapor.

1. Colocar el equipo sobre una base firme.
2. Conectar el conector de red a un enchufe.
 - a Presionar el interruptor de encendido.

Figura E



3. Se ilumina la lámpara de control verde indicadora de calefacción.

Tras unos 30 segundos, el equipo está listo para su uso.

Figura F

Regulación del volumen de vapor

El volumen de vapor saliente se regula con el interruptor de selección de volumen de vapor. El interruptor de selección dispone de 3 posiciones:

	Volumen de vapor máximo
	Volumen de vapor reducido
	Sin vapor; seguro para niños Nota <i>En esta posición no es posible accionar la palanca de vapor.</i>

1. Mover el interruptor de selección de volumen de vapor para regular la cantidad necesaria.
2. Presionar la palanca de vapor.
3. Antes de iniciar la limpieza, dirigir la pistola de vapor hacia una toalla hasta que el vapor salga de manera uniforme.

Añadir agua

Si existe falta de agua, se ilumina la lámpara de control roja indicadora de falta de agua de manera estática. Para que la salida de vapor sea constante, debe llenarse con agua por la tapa del cartucho descalcificador. Al llenar de agua, el cartucho descalcificador insertado en el equipo permanece inmóvil.

Nota

El equipo cuenta con una protección contra marcha en seco para la bomba. Si la bomba marcha en seco mucho tiempo, p. ej., porque el cartucho descalcificador no está colocado correctamente, la bomba se desconecta y la lámpara de control indicadora de falta de agua parpadea.

Para poder volver a utilizar el equipo, es necesario apagarlo y volver a encenderlo. Al mismo tiempo debe asegurarse que el cartucho esté bien colocado y que el depósito de agua esté lo suficientemente lleno.

1. Llenar el depósito de agua mediante la tapa del cartucho descalcificador con 1 l de agua corriente como máximo.
La lámpara de control de falta de agua se apaga.

Interrupción del servicio

Para ahorrar energía, recomendamos apagar el equipo para realizar pausas de servicio de 20 minutos.

1. Presionar el interruptor de apagado.

Desconexión del equipo

1. Presionar el interruptor de apagado.
Figura O
El equipo está apagado.
2. Presionar la palanca de vapor hasta que deje de salir vapor.
Figura P
La caldera no tiene presión.
3. Mover el seguro para niños (interruptor de selección del volumen de vapor) hacia atrás.
La palanca de vapor está bloqueada.
4. Sacar el conector de red del enchufe.

CAUIDADO

Daños en el equipo por putrefacción del agua

Si el equipo no se utiliza durante más de 2 meses, el agua del depósito puede pudrirse.
Vaciar el depósito de agua antes de las pausas de servicio.

5. Vaciar el depósito de agua.

Figura S

Almacenamiento del equipo

1. Sujetar los tubos de prolongación en los soportes grandes para accesorios.
2. Introducir la boquilla manual y la boquilla de chorro en 1 tubo de prolongación cada una.
3. Fijar los cepillos redondos grandes a la boquilla de chorro.
4. No conectar cepillos redondos ni boquillas en los soportes medianos para accesorios.
5. Colgar la boquilla para suelo en el soporte de apoyo.
Figura Q
6. Enrollar la manguera de vapor en el tubo de prolongación y conectar la pistola de vapor a la boquilla para suelo.
Figura R
7. Enrollar el cable de red alrededor del tubo de prolongación.
8. Almacenar el equipo en un lugar fresco y protegido de heladas.

Información importante para el usuario

Limpiar las superficies de suelo

Recomendamos fregar o aspirar el suelo antes de utilizar el equipo. Así se eliminarán las partículas sueltas y la suciedad antes de la limpieza húmeda.

Limpeza de tejidos

Antes de tratar tejidos con el equipo, comprobar si son aptos en una zona oculta: Aplicar vapor en el tejido, dejar secar y comprobar si se dan modificaciones en el color o la forma.

Limpeza de superficies con revestimiento o barnizado

CAUIDADO

Superficies dañadas

El vapor puede provocar que se desprenda la cera, el limpiamuebles, los recubrimientos de plástico o los colores y los listones de rebordes.

No dirija el vapor hacia los bordes encolados, ya que pueden desprenderse los listones.

No utilice el equipo para limpiar suelos de madera o parquet sin sellar.

No utilice el equipo para limpiar superficies recubiertas de plástico o barnizadas, como mobiliario de cocina o de sala de estar, puertas o parquet.

1. Para limpiar estas superficies, aplique vapor brevemente sobre un paño y friegue con él las superficies.

Limpeza de cristales

CAUIDADO

Rotura de cristales y superficies dañadas

El vapor puede dañar las zonas selladas del marco de las ventanas y, a bajas temperaturas exteriores, puede provocar tensiones en la superficie del cristal y romperlo.

No dirija el vapor hacia las zonas selladas del marco de la puerta.

A bajas temperaturas exteriores, caliente el cristal de la ventana aplicando vapor sobre toda su superficie ligeramente.

- Limpiar la superficie de la ventana con la boquilla manual y su cubierta. Utilizar un limpiaventanas para retirar el agua o secar las superficies con un trapo.

Empleo de los accesorios

Pistola de vapor

La pistola de vapor puede utilizarse sin accesorios en los siguientes campos de aplicación:

- Para eliminar arrugas leves de prendas de ropa tendidas: Aplicar vapor en la prenda desde una distancia de 10-20 cm.
- Para limpiar polvo húmedo: Aplicar vapor brevemente sobre un paño y fregar con él el mobiliario.

Boquilla de chorro

La boquilla de chorro sirve para limpiar zonas de difícil acceso, ranuras, fijaciones, desagües, lavabos, WCs, persianas o radiadores. Cuanto más cerca esté la boquilla de chorro de la zona sucia, más efectiva será la limpieza, ya que la temperatura y el volumen del vapor en la salida de la boquilla están en su máximo nivel. Las incrustaciones calcáreas resistentes pueden tratarse con un detergente adecuado antes de la limpieza a vapor. Dejar que el detergente haga efecto durante 5 minutos y, a continuación, aplicar vapor.

1. Colocar la boquilla de chorro en la pistola de vapor.

Figura H

Cepillo redondo (pequeño)

El cepillo redondo pequeño sirve para limpiar la suciedad difícil de eliminar. Gracias a estos cepillos, la suciedad difícil puede eliminarse fácilmente.

CAUIDADO

Superficies dañadas

El cepillo puede dañar las superficies delicadas.

No es apto para la limpieza de superficies delicadas.

1. Montar el cepillo redondo pequeño en la boquilla de chorro.

Figura I

Cepillo redondo (grande)

El cepillo redondo grande sirve para limpiar grandes superficies redondeadas, como p. ej. lavabos, platos de ducha, bañeras y fregaderos.

CAUIDADO

Superficies dañadas

El cepillo puede dañar las superficies delicadas.

No es apto para la limpieza de superficies delicadas.

1. Montar el cepillo redondo grande en la boquilla de chorro.

Figura I

Boquilla de alto rendimiento

La boquilla de alto rendimiento sirve para limpiar la suciedad difícil de eliminar, para limpiar esquinas o ranuras mediante soplado, etc.

1. Montar las boquillas de alto rendimiento correspondientes a los cepillos redondos en la boquilla de chorro.

Figura I

Boquilla manual

La boquilla manual sirve para limpiar superficies pequeñas lavables, cabinas de ducha y espejos.

1. Colocar la boquilla manual en la pistola de vapor de la misma manera que la boquilla de chorro.

Figura H

2. Colocar la cubierta sobre la boquilla manual.

Boquilla para suelos

La boquilla para suelos sirve para la limpieza de recubrimientos de suelo o pared lavables, como suelos de piedra, baldosas o PVC.

CAUIDADO

Daños por aplicación de vapor

El calor y la humedad pueden causar desperfectos.

Antes de la aplicación, compruebe la resistencia al calor y las consecuencias del vapor en una zona discreta con un pequeño volumen de vapor.

Nota

Los residuos de detergente o las emulsiones sobre superficies que van a limpiarse pueden provocar marcas durante la limpieza a vapor que desaparecen tras repetidas aplicaciones.

Recomendamos fregar o aspirar el suelo antes de utilizar el equipo. Así se eliminarán las partículas sueltas y la suciedad antes de la limpieza húmeda. Trabajar despacio sobre superficies muy sucias para que el vapor pueda hacer efecto más tiempo.

1. Conectar los tubos de prolongación con la pistola de vapor.

Figura J

2. Colocar la boquilla para suelos en el tubo de prolongación.

Figura K

3. Fijar el paño para suelos a la boquilla para suelos.
 - a Colocar el paño para suelos sobre el suelo con las cintas adhesivas hacia arriba.
 - b Colocar la boquilla para suelos sobre el paño para suelos presionando ligeramente.

Figura L

El paño para suelos se adhiere por sí mismo a la boquilla para suelos mediante la fijación adhesiva.

Retirar el paño para suelos

1. Colocar un pie sobre la lengüeta del paño para suelos y elevar la boquilla para suelos.

Figura L

Nota

Al inicio, la cinta adhesiva del paño para suelos agarra con fuerza y puede resultar difícil retirarlo de la boquilla para suelos. Tras un uso continuado y después de lavar el paño para suelos, este se retira con facilidad de la boquilla para suelos y habrá alcanzado la adherencia ideal.

Apoyo de la boquilla para suelos

1. En caso de interrupción del trabajo, colgar la boquilla para suelo en el soporte de apoyo.

Figura Q

Deslizador para alfombras

Con el deslizador para alfombras se refrescan las alfombras.

CAUIDADO

Deterioros en el deslizador para alfombras y en la alfombra

La suciedad del deslizador para alfombras, así como el calor y la humedad pueden causar desperfectos en la alfombra.

Antes de la aplicación, compruebe la resistencia al calor y las consecuencias del vapor de forma discreta en una parte de la alfombra con un pequeño volumen de vapor.

Tenga en cuenta las indicaciones de limpieza del fabricante de la alfombra.

Antes aplicar el deslizador para alfombras, asegúrese de que la alfombra se ha aspirado y de que las manchas se han quitado.

Antes de la aplicación y después de las pausas de funcionamiento por evaporación en un desagüe (sin paño para suelos / con accesorios), retire la posible agua acumulada (condensado) en el equipo.

Utilice el deslizador para alfombras únicamente con paño para suelos en la boquilla para suelos.

Realice la limpieza a vapor utilizando el deslizador para alfombras con una etapa de vapor suave.

No dirija el vapor de forma continuada hacia el mismo lugar (máximo durante 5 segundos) para evitar una humedad elevada, así como el riesgo de causar daños por la temperatura.

No utilice el deslizador para alfombras sobre alfombras de pelo largo.

Fijar el deslizador para alfombras a la boquilla para suelos

1. Fijar el paño para suelos a la boquilla para suelos, véase el capítulo Boquilla para suelos.

Figura L

2. Deslizar la boquilla para suelos con una ligera presión hasta que encaje en el deslizador para alfombras.

Figura M

3. Comenzar la limpieza de alfombras.

Retirar el deslizador para alfombras de la boquilla para suelos

⚠ PRECAUCIÓN

Quemaduras en el pie

El deslizador para alfombras puede calentarse al vaporizarse.

No utilizar el deslizador para alfombras descalzo ni con sandalias o calzado abierto.

Utilizar el deslizador para alfombras únicamente con el calzado adecuado.

1. Presionar la brida del deslizador para alfombras hacia abajo con la punta del zapato.
2. Elevar la boquilla para suelos.

Figura M

Cuidado y mantenimiento

Vaciado del depósito de agua

CUIDADO

Daños en el equipo por putrefacción del agua

Si el equipo no se utiliza durante más de 2 meses, el agua del depósito puede pudrirse.

Vaciar el depósito de agua antes de las pausas de servicio.

1. Presionar el interruptor de apagado. El equipo está apagado.
2. Sacar el conector de red del enchufe.
3. Extraer el accesorio de los portaaccesorios.
4. Retirar el cartucho descalcificador del equipo.
5. Vaciar el depósito de agua.

Figura S

Sustitución del cartucho descalcificador

CUIDADO

Daños en el equipo y vida útil reducida

El incumplimiento de los intervalos de sustitución (indicación de la lámpara de control) del cartucho descalcificador puede provocar daños en el equipo y reducir su vida útil.

Cumplir los intervalos de sustitución (indicación de la lámpara de control).

Nota

Los intervalos de sustitución varían en función de la dureza del agua local. Las zonas con aguas duras (p. ej. III/IV) requieren de un intervalo de sustitución más frecuente que las zonas con aguas blandas (p. ej. I/II).

Luz indicadora de control al final del tiempo de marcha

La necesidad de cambio del cartucho descalcificador se indica de la siguiente manera mediante la «lámpara de control del cartucho descalcificador»:

- 2 horas antes de transcurrir el tiempo de marcha la lámpara de control parpadea.
- 1 hora antes de transcurrir el tiempo de marcha la lámpara de control parpadea más rápidamente.
- Si se agota el tiempo de marcha del cartucho descalcificador, la lámpara de control se ilumina de forma estática y el equipo se apaga automáticamente con el fin de impedir que se produzcan daños en el equipo.

Utilización del cartucho descalcificador

CUIDADO

Daños en el equipo

El uso continuado de un cartucho descalcificador gastado puede provocar daños en el equipo.

Proceder con cuidado para evitar confundir los cartuchos.

Nota

Durante la 1.ª vaporización tras la retirada y recolocación del cartucho descalcificador, el impulso de vapor puede ser débil o irregular y puede producirse la salida de algunas gotas de agua. El equipo necesita un período de adaptación mientras se llena el cartucho descalcificador de agua. El volumen de vapor saliente aumenta de forma constante hasta que, tras aprox. 30 segundos, se alcanza el volumen máximo de vapor.

1. Presionar el interruptor de apagado. El equipo está apagado.
2. Retirar el cartucho descalcificador.
3. Colocar un cartucho nuevo.
4. Presionar el interruptor de encendido. El equipo está encendido.
5. Mantener presionado el botón RESET durante 4 segundos. La lámpara de control «Cambio de cartucho descalcificador» se apaga y el tiempo de marcha del cartucho se reinicia.
6. Dejar que el equipo se caliente.
7. Mantener la palanca de vapor presionada unos 30 segundos para ventilar el cartucho descalcificador.

Ajuste de la dureza del agua

CUIDADO

Daños en el equipo por la calcificación

El equipo puede sufrir calcificación si el cartucho descalcificador no está colocado o si la dureza del agua está ajustada erróneamente.

Trabajar siempre con el cartucho descalcificador colocado.

Ajustar equipo a la dureza del agua local.

Antes de su uso en una zona con un agua de dureza distinta (p. ej. tras una mudanza), ajustar el equipo a la dureza del agua actual.

Nota

El organismo encargado de la gestión del agua o los servicios municipales proporcionan información sobre la dureza del agua del grifo.

Mantenimiento de los accesorios

(Accesorios: según el alcance del suministro)

Nota

El paño de microfibras no es apto para la secadora.

Nota

Para limpiar los paños, prestar atención a las indicaciones de lavado. Para que los paños conserven la capacidad de absorción de la suciedad, no emplear suavizante.

1. Lavar los paños para suelos y las cubiertas a 60°C como máximo en la lavadora.

Ayuda en caso de avería

A menudo, las causas de las averías son simples y pueden solucionarse con ayuda del siguiente resumen. En caso de duda o en el caso de averías no mencionadas aquí, póngase en contacto con el servicio de postventa.

⚠ ADVERTENCIA

Riesgo de choques eléctricos y de combustión

Si el dispositivo está conectado a la corriente eléctrica o si todavía no se ha enfriado, es peligroso tratar de resolver averías.

Desconecte el conector de red.

Deje enfriar el equipo.

La lámpara de control indicadora de falta de agua parpadea en rojo

La protección contra marcha en seco de la bomba está activada.

1. Desconectar el equipo y volver a conectarlo.
2. Asegurar que el cartucho descalcificador esté correctamente colocado y que haya suficiente agua en el depósito.

La lámpara de control indicadora de falta de agua permanece encendida en rojo

No hay agua en el depósito de agua.

1. Para llenar de agua, ver el capítulo Añadir agua.

No se puede presionar la palanca de vapor

La palanca de vapor está asegurada con el seguro para niños.

- Mover el seguro para niños (interrupción de selección del volumen de vapor) hacia delante.

La palanca de vapor está desbloqueada.

No hay vapor/ hay poco vapor, aunque hay suficiente agua en el depósito

El cartucho descalcificador no se ha colocado o se ha colocado incorrectamente.

- Colocar un cartucho descalcificador o colocarlo bien. El cartucho descalcificador se ha retirado durante el llenado de agua.

- Dejar el cartucho descalcificador en el equipo durante el llenado.

Se ha colocado un cartucho descalcificador nuevo.

- Mantener palanca de vapor presionada indefinidamente.

Tras unos 30 segundos, se producirá la máxima salida de vapor.

La lámpara de control roja «Cambio de cartucho descalcificador» se enciende / parpadea

El tiempo de marcha del cartucho descalcificador está a punto de terminarse.

- Colocar un cartucho descalcificador nuevo y restablecer la indicación de mantenimiento, ver el capítulo Sustitución del cartucho descalcificador.

No se ha presionado el botón RESET tras cambiar el cartucho descalcificador.

- Pulsar el botón RESET durante 4 segundos tras colocar el cartucho descalcificador, ver capítulo Sustitución del cartucho descalcificador.

La dureza del agua se ajusta con el botón RESET. El ajuste de la dureza del agua permanece guardado permanentemente a no ser este ajuste se modifique (p. ej. tras una mudanza). El equipo está ajustado de fábrica con la dureza de agua más alta posible (nivel IV). El equipo indica la dureza del agua ajustada con parpadeos.

Niveles de dureza del agua y parpadeos

Rango de resistencia	dH	mmol/l	Cantidad de parpadeos	Intervalo de parpadeo
I blando	0-7	0-1,3	1x	4 segundos
II medio	7-14	1,3-2,5	2x	
III duro	14-21	2,5-3,8	3x	
IV muy duro	>21	>3,8	4x	

Nota

El efecto antical del cartucho descalcificador se activa en cuanto el equipo se llena de agua y se pone en funcionamiento. Los gránulos del cartucho descalcificador recogen la cal del agua. No es necesario realizar una descalcificación a mayores.

Nota

Los gránulos del cartucho pueden cambiar de color al entrar en contacto con el agua, esto está relacionado con el contenido mineral del agua. Esta decoloración es inocua y no tiene un efecto negativo en el equipo, los trabajos de limpieza ni en el funcionamiento del cartucho descalcificador.

Nota

Durante el ajuste, no hacer una pausa superior a 15 segundos, dado que de lo contrario el equipo se reajusta automáticamente a la dureza del agua anteriormente ajustada o, si esta es la primera puesta en marcha, a la mayor dureza de agua.

1. Enchufar el conector de red.
2. Asegurarse de que el equipo está apagado.
3. Presionar el botón RESET y mantenerlo presionado durante el encendido del equipo.

Figura G

Unos 2 segundos más tarde la lámpara de control parpadea y señaliza, por medio del número de parpadeos, el ajuste de la dureza del agua actual.

4. Volver a presionar el botón RESET para modificar el nivel de dureza.

Nota

Al presionar el botón RESET no se indica el nivel de dureza del agua mediante parpadeos.

5. Soltar el botón RESET.
Se muestra la dureza del agua ajustada por medio de parpadeos.

6. En caso necesario, repetir el proceso hasta llegar al nivel de dureza del agua que se desee.

7. Mantener presionado el botón RESET durante 3 segundos para guardar el ajuste del nivel de dureza del agua.

La lámpara de control de dureza del agua se ilumina.

El equipo se apaga de forma automática

El tiempo de marcha del cartucho descalcificador ha llegado a su fin

- Colocar un cartucho descalcificador nuevo y restablecer la indicación de mantenimiento, ver el capítulo Sustitución del cartucho descalcificador.

No se ha presionado el botón RESET tras cambiar el cartucho descalcificador.

- Pulsar el botón RESET durante 4 segundos tras colocar el cartucho descalcificador, ver capítulo Sustitución del cartucho descalcificador.

Datos técnicos

Conexión eléctrica

Tensión	V	220-240
Fase	~	1
Frecuencia	Hz	50-60
Grado de protección		IPX4
Clase de protección		I

Datos de potencia

Potencia calorífica	W	1900
Presión máxima de servicio	MPa	0,35
Tiempo de calentamiento	Segundos	30
Vaporización continua	g/min	40
Impulso de vapor máximo	g/min	100

Volumen de llenado

Depósito de agua	l	1,0
------------------	---	-----

Peso y dimensiones

Peso (sin accesorios)	kg	3,2
Longitud	mm	360
Anchura	mm	236
Altura	mm	252

Reservado el derecho a realizar modificaciones.

Índice

Indicações gerais	42
Utilização para os fins previstos	42
Protecção do meio ambiente	42
Acessórios e peças sobressalentes	42
Volume do fornecimento	42
Garantia	42
Unidades de segurança	42
Descrição do aparelho	43
Primeiro arranque	43
Montagem	43
Operação	44
Instruções de utilização importantes	45
Aplicação dos acessórios	45
Conservação e manutenção	46
Ajuda com avarias	47
Dados técnicos	48

Indicações gerais



Antes da primeira utilização do aparelho leia o manual de instruções original e os avisos de segurança que o acompanham. Proceda de acordo com o mesmo.

ConsERVE as duas folhas para referência ou utilização futura.

Utilização para os fins previstos

Utilize o aparelho em exclusivo na habitação privada. O aparelho destina-se à limpeza a vapor e pode ser utilizado com o acessório adequado, conforme descrito neste manual de instruções. Não são necessários produtos de limpeza. Observe os avisos de segurança.

Protecção do meio ambiente



Os materiais de empacotamento são recicláveis. Elimine as embalagens de acordo com os regulamentos ambientais.



Os aparelhos eléctricos e electrónicos contêm materiais recicláveis de valor e, com frequência, componentes como baterias, acumuladores ou óleo que, em caso de manipulação ou recolha errada, podem representar um potencial perigo para a saúde humana e para o ambiente. Estes componentes são necessários para o bom funcionamento do aparelho. Os aparelhos que apresentem este símbolo não devem ser recolhidos no lixo doméstico.

Avisos relativos a ingredientes (REACH)

Pode encontrar informações actualizadas acerca de ingredientes em: www.kaercher.com/REACH

Acessórios e peças sobressalentes

Ao utilizar apenas acessórios originais e peças sobressalentes originais, garante uma utilização segura e o bom funcionamento do aparelho.

Informações acerca de acessórios e peças sobressalentes disponíveis em www.kaercher.com.

Volume do fornecimento

O volume do fornecimento do aparelho está indicado na embalagem. Ao abrir a embalagem, confirme a integridade do conteúdo. Caso faltem acessórios ou em caso de danos de transporte informe o seu fornecedor.

Garantia

Em cada país são válidas as condições de garantia transmitidas pela nossa sociedade distribuidora responsável. Trataremos de possíveis avarias no seu aparelho no âmbito do prazo da garantia, sem custos, desde que estas tenham origem num erro de material ou de fabrico. Em caso de garantia, contacte o seu revendedor ou a assistência técnica autorizada mais próxima, apresentando o talão de compra.

(endereço consultar o verso)

Unidades de segurança

⚠ CUIDADO

Unidades de segurança alteradas ou em falta

As unidades de segurança servem para a sua protecção.



Nunca altere ou evite as unidades de segurança.

Símbolos no aparelho

(segundo tipo de modelo)



Perigo de combustão: a superfície do aparelho aquece significativamente durante a operação

	Perigo de combustão por acção do vapor
	Ler o manual de instruções

Regulador de pressão

Se, em caso de falha, se formar uma pressão excessivamente elevada, uma válvula de segurança assegurará a sua saída para o ambiente.

Fusível

O fusível evita o sobreaquecimento do aparelho. Se o aparelho sobreaquecer, o fusível separa o aparelho da rede.

Antes da recolocação em funcionamento do aparelho, entre em contacto com o serviço de assistência técnica KÄRCHER competente.

Descrição do aparelho

Neste manual de instruções é descrito o equipamento máximo. Há diferenças no volume do fornecimento consoante o modelo (ver embalagem).

Figuras, ver página de gráficos.

Figura A

- ① Cartucho de descalcificação
- ② Abertura de enchimento para água
- ③ Pega de transporte
- ④ Suporte para acessórios
- ⑤ Indicação do display
- ⑥ Lâmpada avisadora (verde) - Tensão da rede disponível
- ⑦ Lâmpada avisadora (vermelha) - Falta de água
- ⑧ Lâmpada avisadora (vermelha) - Substituição do cartucho de descalcificação.
- ⑨ Tecla RESET - Ajustar a dureza da água.
- ⑩ Interruptor - Lig.
- ⑪ Interruptor - Deslig.
- ⑫ Suporte de estacionamento para bocal para pavimentos
- ⑬ Cabo de ligação à rede com ficha de rede
- ⑭ Rodas (2 unidades)
- ⑮ Roletto de direcção
- ⑯ Pistola de vapor
- ⑰ Alavanca de vapor
- ⑱ Tecla de desbloqueio
- ⑲ Interruptor de selecção para quantidade de vapor (segurança infantil)
- ⑳ Mangueira de vapor
- ㉑ Bico de jacto pontual
- ㉒ Escova circular (pequena, preta)
- ㉓ ** Escova circular (pequena, amarela)
- ㉔ ** Bico de alta potência
- ㉕ ** Escova circular (grande)

- ㉖ Bocal manual
- ㉗ Revestimento de microfibras para bocal manual
- ㉘ ** Pano abrasivo de microfibras para bocal manual
- ㉙ Tubos de extensão (2 unidades)
- ㉚ Tecla de desbloqueio
- ㉛ Bocal para pavimentos
- ㉜ Tira aderente
- ㉝ Pano de microfibras para o chão (1 unidade)
- ㉞ ** Pano de microfibras para o chão (2 unidades)
- ㉟ ** Deslizador para tapetes

** opcional

Primeiro arranque

ADVERTÊNCIA

Danos no aparelho devido a calcificação

O cartucho de descalcificação só funciona em condições ideais se, antes da 1.ª operação, o aparelho for ajustado à dureza da água local.

Ajustar o aparelho à dureza da água local.

Antes da utilização numa região com uma dureza de água diferente (p. ex. após uma mudança), ajustar o aparelho à dureza da água actual

1. Inserir o cartucho de descalcificação na abertura e pressionar até o mesmo encaixar firmemente.

Figura C

2. Ajustar a dureza da água, consultar o capítulo Ajustar a dureza da água.

Montagem

Montar acessórios

1. Inserir o roletto de direcção e as rodas e encaixar.
Figura B
2. Deslocar a extremidade aberta do acessório na pistola de vapor até a tecla de desbloqueio da pistola de vapor engatar.
Figura H
3. Deslocar a extremidade aberta do acessório no bico de jacto pontual.
Figura I
4. Ligar os tubos de extensão à pistola de vapor.
 - a Deslocar o 1.º tubo de extensão na pistola de vapor até a tecla de desbloqueio da pistola de vapor engatar.
O tubo de união está ligado.
 - b Deslocar o 2.º tubo de extensão para o 1.º tubo de extensão.
Os tubos de união estão ligados.
5. Deslocar o acessório e/ou o bocal para pavimentos para a extremidade livre do tubo de extensão.
Figura K
O acessório está ligado.

Separar acessórios

1. Deslocar o interruptor de selecção da quantidade de vapor para trás.
A alavanca de vapor está bloqueada.
2. Premir a tecla de desbloqueio e separar as peças.
Figura N

Operação

Encher com água

O depósito de água pode ser enchido em qualquer altura.

ADVERTÊNCIA

Danos no aparelho

A água inapropriada pode entupir os bocais ou danificar a indicação do nível da água.

Não encha com água de condensação proveniente do secador de roupa.

Não encha com água pluvial acumulada.

Não encha com produtos de limpeza ou outros aditivos (p. ex. perfumes).

1. Encher o depósito de água no máximo com 1 l de água da rede.

Figura D

Ligar o aparelho

ADVERTÊNCIA

Danos no aparelho em caso de ajuste incorrecto da dureza da água

O cartucho de descalcificação só funciona em condições ideais se o aparelho estiver ajustado à dureza da água local. No caso de um ajuste incorrecto da dureza da água, o aparelho pode calcificar.

Antes da 1.ª operação, ajustar o aparelho à dureza da água local, ver capítulo Ajustar a dureza da água.

Aviso

Na 1.ª vaporização após a remoção e reinserção do cartucho de descalcificação, a saída de vapor pode ser fraca ou irregular e poderão sair algumas gotas de água. O aparelho necessita de um breve período de preparação, durante o qual o cartucho de descalcificação se enche de água. A quantidade de vapor expelida aumenta continuamente e atinge a quantidade máxima após aprox. 30 segundos.

1. Colocar o aparelho numa base fixa.
2. Ligar a ficha de rede a uma tomada.
 - a. Premir o interruptor para ligar.

Figura E

3. Acende-se a lâmpada avisadora verde do aquecimento.



O aparelho fica operacional após aprox.

30 segundos.

Figura F

Regular a quantidade de vapor

A quantidade de vapor expelida é regulada com o interruptor de selecção da quantidade de vapor. O interruptor de selecção tem 3 posições:

	Quantidade de vapor máxima
	Quantidade de vapor reduzida
	Sem vapor - Segurança infantil Aviso <i>Nesta posição, não é possível accionar a alavanca de vapor.</i>

1. Deslocar o interruptor de selecção da quantidade de vapor para a quantidade de vapor necessária.
2. Pressionar a alavanca de vapor.
3. Antes do início da limpeza, apontar a pistola de vapor para um pano até o vapor começar a sair uniformemente.

Reabastecer de água

Em caso de falta de água, a lâmpada avisadora vermelha de falta de água acende-se continuamente.

Para uma potência de vapor constante, tem que se encher com água através da tampa do cartucho de descalcificação. Ao reabastecer de água, o cartucho de descalcificação permanece fixado no aparelho.

Aviso

O aparelho está equipado com protecção contra o funcionamento a seco para a bomba. Se a bomba funcionar a seco durante um período prolongado, p. ex. pelo facto de o cartucho de descalcificação não estar correctamente inserido, a bomba desliga-se e a lâmpada avisadora de falta de água pisca.

Para poder voltar a operar o aparelho, este tem de ser desligado e novamente ligado. Nesse processo, tem de se assegurar que o cartucho está correctamente inserido e existe água suficiente no depósito de água.

1. Encher o depósito de água através da tampa do cartucho de descalcificação com um máximo de 1 l de água da rede.

A lâmpada avisadora vermelha de falta de água apaga-se.

Interromper a operação

Para poupar energia, recomendamos que o aparelho seja desligado no caso de pausas de funcionamento superiores a 20 minutos.

1. Premir o interruptor para desligar.

Desligar o aparelho

1. Premir o interruptor para desligar.

Figura O

O aparelho está desligado.

2. Premir a alavanca de vapor até deixar de sair vapor.

Figura P

A caldeira está sem pressão.

3. Deslocar a segurança infantil (interruptor de selecção da quantidade de vapor) para trás.

A alavanca de vapor está bloqueada.

4. Retirar a ficha de rede da tomada.

ADVERTÊNCIA

Danos no aparelho devido a putrefacção da água

Se o aparelho não for colocado em funcionamento por um período superior a 2 meses, a água pode apodrecer no depósito.

Esvaziar o depósito de água antes das pausas de operação.

5. Esvaziar o depósito de água.

Figura S

Armazenar o aparelho

1. Colocar os tubos de extensão no suporte grande para acessórios.
2. Inserir o bocal manual e o bico de jacto pontual, respectivamente, num tubo de extensão.
3. Fixar a escova circular grande no bico de jacto pontual.
4. Colocar as escovas circulares pequenas e os bicos no suporte médio para acessórios.
5. Encaixar o bocal para pavimentos no suporte de estacionamento.

Figura Q

6. Enrolar a mangueira de vapor à volta dos tubos de extensão e encaixar a pistola de vapor no bocal para pavimentos.

Figura R

7. Enrolar o cabo de ligação à rede à volta dos tubos de extensão.
8. Guardar o aparelho num local seco e sem risco de congelamento.

Instruções de utilização importantes

Limpar as superfícies pavimentadas

É recomendável varrer ou aspirar o chão antes de utilizar o aparelho. Desta forma, assegura-se que não existe sujidade ou partículas soltas no chão antes da limpeza húmida.

Renovar tecidos

Verificar sempre a compatibilidade dos tecidos numa zona escondida antes de utilizar o aparelho: Humedecer o tecido, deixar secar e verificar se sofreu alterações na forma ou na cor.

Limpar superfícies revestidas ou pintadas

ADVERTÊNCIA

Superfícies danificadas

O vapor pode soltar cera, produtos restauradores de móveis, revestimentos de plástico ou cores e rebordos de cantos.

Não direcione o vapor para cantos colados, já que o rebordo poderá soltar-se.

Não utilize o aparelho para limpar pisos de madeira ou pavimentos em parquet.

Não utilize o aparelho para limpar superfícies pintadas ou revestimentos de plástico, como, por ex., mobiliário doméstico e de cozinha, portas ou parquet.

1. Para limpar estas superfícies, humedeça ligeiramente um pano e passe-o nas superfícies.

Limpeza de vidros

ADVERTÊNCIA

Quebra de vidros e superfícies danificadas

O vapor pode danificar pontos vedados do caixilho da janela e, em caso de baixas temperaturas exteriores, provocar tensões na superfície da janela e, consequentemente, quebrar o vidro.

Não direcione o vapor para pontos vedados do caixilho da janela.

Com baixas temperaturas exteriores, aqueça a janela, humedecendo ligeiramente toda a superfície em vidro.

- Limpar a área da janela com o bocal manual e a cobertura. Para retirar a água, utilizar um rodo ou secar a área.

Aplicação dos acessórios

Pistola de vapor

A pistola de vapor pode ser utilizada sem acessórios nas seguintes áreas de utilização:

- Para eliminar pequenos vincos em peças de vestuário penduradas: vaporizar a peça de vestuário a uma distância de 10 a 20 cm.
- Para limpar pó húmido: humedecer ligeiramente um pano e passá-lo nos móveis.

Bico de jacto pontual

O bico de jacto pontual destina-se à limpeza de zonas de difícil acesso, juntas, comandos, torneiras, tubagem de drenagem, lavatórios, sanitas, persianas ou radiadores. Quanto mais perto o bico de jacto pontual estiver do local com sujidade, mais eficaz será a limpeza, já que a temperatura e a quantidade de vapor atingem o seu valor máximo na saída do bico. As quantidades significativas de depósitos de calcário podem ser eliminadas com um produto de limpeza adequado antes da limpeza a vapor. Deixar o produto de limpeza actuar durante aprox. 5 minutos e, em seguida, vaporizar.

1. Deslocar o bico de jacto pontual na pistola de vapor.

Figura H

Escova circular (pequena)

A escova circular pequena é apropriada para limpar a sujidade persistente. As escovas permitem remover facilmente a sujidade persistente.

ADVERTÊNCIA

Superfícies danificadas

A escova pode riscar áreas sensíveis.

Não adequada para a limpeza de áreas sensíveis.

1. Montar a escova circular pequena no bico de jacto pontual.

Figura I

Escova circular (grande)

A escova circular grande é apropriada para a limpeza de grandes superfícies arredondadas, p. ex. lavatórios, chuveiros, banheiras, lava-louça.

ADVERTÊNCIA

Superfícies danificadas

A escova pode riscar áreas sensíveis.

Não adequada para a limpeza de áreas sensíveis.

1. Montar a escova circular grande no bico de jacto pontual.

Figura I

Bico de alta potência

O bico de alta potência permite limpar a sujidade difícil, soprar em cantos, juntas, etc.

1. Montar o bico de alta potência como a escova circular no bico de jacto pontual.

Figura I

Bocal manual

O bocal manual destina-se à limpeza de pequenas áreas laváveis, cabines de duche e espelhos.

1. Deslocar o bocal manual na pistola de vapor de acordo com o bico de jacto pontual.

Figura H

2. Retirar a cobertura através do bocal manual.

Bocal para pavimentos

O bocal para pavimentos destina-se à limpeza de revestimentos de pavimentos e paredes, por ex., pavimentos em pedra, ladrilhos e pavimentos PVC.

ADVERTÊNCIA

Danos devido à actuação de vapor

O calor ou a humidade pode causar danos.

Teste a resistência ao calor e a actuação de vapor numa zona mais escondida e com pouca quantidade de vapor antes da aplicação.

Aviso

Na limpeza a vapor, os resíduos de detergente ou emulsões de conservação podem provocar estrias nas áreas sujeitas a limpeza, que desaparecem após várias aplicações.

É recomendável varrer ou aspirar o chão antes de utilizar o aparelho. Desta forma, assegura-se de que não existe sujidade ou partículas soltas no chão antes da limpeza húmida. Em áreas com elevado grau de sujidade, proceder de forma lenta para que o vapor possa actuar durante mais tempo.

1. Ligar os tubos de extensão à pistola de vapor.

Figura J

2. Deslocar o bocal para pavimentos no tubo de extensão.

Figura K

3. Fixar o pano de chão no bocal para pavimentos.

a Colocar o pano de chão no chão, com as tiras aderentes viradas para cima.

b Posicionar o bocal para pavimentos no pano de chão com ligeira pressão.

Figura L

O pano de chão adere automaticamente ao bocal para pavimentos através das tiras aderentes.

Remover o pano de chão

1. Colocar um pé na aba para o pé do pano de chão e levantar o bocal para pavimentos.

Figura L

Aviso

Inicialmente, o pano de chão encontra-se ainda muito forte e pode ser difícil de retirar do bocal para pavimentos. Após várias utilizações e a lavagem do pano de chão, é fácil de remover do bocal para pavimentos e apresenta a aderência ideal.

Estacionar o bocal para pavimentos

1. Em caso de interrupção do trabalho, encaixar o bocal para pavimentos no suporte de estacionamento.

Figura Q

Deslizador para tapetes

Com o deslizador para tapetes, os tapetes podem ser renovados.

ADVERTÊNCIA

Danos no deslizador para tapetes e no tapete

A existência de sujidade, calor ou humidade no deslizador para tapetes pode causar danos no tapete.

Teste a resistência ao calor e a actuação de vapor no tapete numa zona mais escondida e com pouca quantidade de vapor.

Respeite as instruções de limpeza dadas pelo fabricante do tapete.

Certifique-se de que o tapete foi aspirado e de que foram removidas as nódoas antes de utilizar o deslizador para tapetes.

Antes da utilização e após pausas de funcionamento, remova a acumulação de água (condensado) que possa existir no aparelho através da evaporação para um ralo (sem pano de chão/com acessórios).

Utilize o deslizador de tapetes apenas com o pano de chão no bocal para pavimentos.

Na utilização do deslizador de tapetes, efectue a limpeza a vapor com um nível de vapor baixo.

Não direcione o vapor para um local de forma contínua (no máximo 5 segundos), de forma a evitar iluminação demasiado forte e riscos de danos resultantes da temperatura.

Não utilize o deslizador para tapetes em tapetes de pêlo comprimido.

Fixar o deslizador para tapetes no bocal para pavimentos

1. Fixar pano de chão no bocal para pavimentos, ver capítulo Bocal para pavimentos.

Figura L

2. Deslizar o bocal para pavimentos para o deslizador para tapetes exercendo uma leve pressão e deixar que o mesmo engate.

Figura M

3. Iniciar a limpeza de tapetes.

Remover o deslizador para tapetes do bocal para pavimentos

⚠ CUIDADO

Queimaduras no pé

Com a vaporização, o deslizador para tapetes pode aquecer.

Não operar ou remover o deslizador para tapetes descalço ou com sandálias abertas.

Operar e remover o deslizador para tapetes apenas utilizando calçado adequado.

1. Pressionar as patilhas do deslizador para tapetes para baixo com a ponta do pé.
2. Levantar o bocal para pavimentos para cima.

Figura M

Conservação e manutenção

Esvaziar o depósito de água

ADVERTÊNCIA

Danos no aparelho devido a putrefacção da água

Se o aparelho não for colocado em funcionamento por um período superior a 2 meses, a água pode apodrecer no depósito.

Esvaziar o depósito de água antes das pausas de operação.

1. Premir o interruptor para desligar. O aparelho está desligado.
2. Retirar a ficha de rede da tomada.
3. Retirar o acessório do respectivo suporte.
4. Retirar o cartucho de descalcificação do aparelho.
5. Esvaziar o depósito de água.

Figura S

Substituir o cartucho de descalcificação

ADVERTÊNCIA

Danos no aparelho e redução da vida útil

A inobservância dos intervalos de substituição (indicação da lâmpada avisadora) do cartucho de descalcificação pode originar danos no aparelho, para além de reduzir a vida útil do mesmo.

Respeitar os intervalos de substituição (indicação da lâmpada avisadora).

Aviso

Os intervalos de substituição dependem da dureza da água local. As regiões com água dura (p. ex. III/IV) têm uma maior frequência de substituição que as regiões com água macia (p. ex. I/II).

Indicação da lâmpada avisadora decorrido o tempo de funcionamento

A substituição necessária do cartucho de descalcificação é indicada do seguinte modo através da "Lâmpada avisadora do cartucho de descalcificação":

- 2 horas antes do fim do tempo de funcionamento, a lâmpada avisadora pisca.
- 1 hora antes do fim do tempo de funcionamento, a lâmpada avisadora pisca mais rapidamente.
- Depois de esgotado o tempo de funcionamento do cartucho de descalcificação, a lâmpada avisadora acende-se continuamente e o aparelho desliga-se automaticamente para evitar danos no mesmo.

Inserir o cartucho de descalcificação

ADVERTÊNCIA

Danos no aparelho

A reutilização do cartucho de descalcificação usado pode causar danos no aparelho.

Trabalhar cuidadosamente para evitar confundir os cartuchos.

Aviso

Na 1.ª vaporização após a remoção e reinserção do cartucho de descalcificação, a saída de vapor pode ser fraca ou irregular e poderão sair algumas gotas de água. O aparelho necessita de um breve período de preparação, durante o qual o cartucho de descalcificação se enche de água. A quantidade de vapor expelida aumenta continuamente e atinge a quantidade máxima após aprox. 30 segundos.

1. Premir o interruptor para desligar.
O aparelho está desligado.
2. Retirar o cartucho de descalcificação.
3. Introduzir um cartucho de descalcificação novo.
4. Premir o interruptor para ligar.
O aparelho está ligado.
5. Manter a tecla RESET premida durante 4 segundos.
A lâmpada avisadora “Substituição do cartucho de descalcificação” apaga-se e o tempo de funcionamento do cartucho de descalcificação recomeça.
6. Deixar o aparelho aquecer.
7. Manter a alavanca de vapor premida durante aprox. 30 segundos para purgar o cartucho de descalcificação.

Ajustar a dureza da água

ADVERTÊNCIA

Danos no aparelho devido a calcificação

Sem o cartucho de descalcificação inserido e com uma dureza da água ajustada incorrectamente, o aparelho pode calcificar.

Trabalhar sempre com o cartucho de descalcificação. Ajustar o aparelho à dureza da água local.

Antes da utilização numa região com uma dureza de água diferente (p. ex. após uma mudança), ajustar o aparelho à dureza da água actual.

Aviso

O serviço de águas ou os serviços públicos poderão fornecer informações quanto à dureza da água da rede. A dureza da água é ajustada através da tecla RESET. O ajuste da dureza da água fica armazenado até se proceder a um novo ajuste (p. ex. após uma mudança de casa). O aparelho vem ajustado de fábrica para a dureza da água máxima (nível IV). O aparelho indica a dureza da água ajustada através de impulsos de luz intermitente.

Níveis de dureza da água e impulsos de luz intermitente

Intervalo de dureza	°dH	mmol/l	Número de impulsos de luz intermitente	Intervalo entre os impulsos de luz intermitente
I macia	0-7	0-1,3	1x	4 segundo s
II média	7-14	1,3-2,5	2x	
III dura	14-21	2,5-3,8	3x	
IV muito dura	>21	>3,8	4x	

Aviso

O efeito anti-calcário do cartucho de descalcificação é activado assim que o aparelho é enchido com água e colocado em funcionamento. O calcário da água é absorvido pelo granulado no cartucho de descalcificação. Não é necessária uma descalcificação adicional.

Aviso

O granulado do cartucho pode apresentar descoloração após contacto com a água, o que tem a ver com o teor de minerais na água. Esta descoloração é inócua, não tendo qualquer influência negativa no aparelho, nos trabalhos de limpeza ou no modo de funcionamento do cartucho de descalcificação.

Aviso

Durante o ajuste, não fazer pausas superiores a 15 segundos, pois, caso contrário, o aparelho assumirá automaticamente a última dureza da água seleccionada ou, no caso do primeiro arranque, o nível máximo de dureza da água.

1. Inserir a ficha de rede.
2. Assegurar que o aparelho está desligado.
3. Premir a tecla RESET e mantê-la premida durante a ligação do aparelho.

Figura G

Após aprox. 2 segundos, a lâmpada avisadora pisca assinalando, através do número de impulsos, o ajuste actual da dureza da água.

4. Premir repetidamente a tecla RESET para alterar o nível de dureza da água.

Aviso

Com a tecla RESET premida, o impulso de luz intermitente não é visualizado.

5. Soltar a tecla RESET.
É visualizado o impulso de luz intermitente relativo à dureza da água ajustada.
6. Se necessário, repetir o procedimento até ser atingido o nível de dureza da água pretendido.
7. Manter a tecla RESET premida durante 3 segundos para guardar o ajuste da dureza da água.
A lâmpada avisadora de dureza da água acende-se.

Conservação do acessório

(Acessório - de acordo com o volume do fornecimento)

Aviso

O pano de microfibras não é adequado para o secador.

Aviso

Observar os avisos relativos ao tempo de lavagem para lavar os panos. Não utilizar amaciador da roupa para que os panos absorvam melhor a sujidade.

1. Lavar os panos de chão e coberturas na máquina de lavar roupa a 60 °C, no máximo.

Ajuda com avarias

As avarias têm, geralmente, causas simples que podem ser corrigidas por si com a ajuda do seguinte resumo. Em caso de dúvida ou no caso de se tratar de uma avaria não mencionada aqui, contacte o serviço de assistência técnica autorizado.

⚠ ATENÇÃO

Perigo de choque eléctrico e queimaduras

É perigoso eliminar falhas enquanto o aparelho estiver ligado à corrente ou se ainda não tiver arrefecido.

Retire a ficha de rede.

Deixe o aparelho arrefecer.

A lâmpada avisadora de falta de água pisca a vermelho

A protecção contra funcionamento a seco da bomba está activada.

1. Desligar o aparelho e voltar a ligar.
2. Assegurar que o cartucho de descalcificação está correctamente inserido e que há água suficiente no depósito.

A lâmpada avisadora de falta de água acende-se continuamente a vermelho

Depósito de água vazio.

1. Reabastecer depósito de água, ver capítulo Reabastecer de água.

É impossível pressionar a alavanca de vapor

A alavanca de vapor está protegida com a segurança infantil.

- Deslocar a segurança infantil (interruptor de selecção da quantidade de vapor) para a frente. A alavanca de vapor está desbloqueada.

Pouco / nenhum vapor apesar de haver água suficiente no depósito

Cartucho de descalcificação ausente ou mal inserido.

- Inserir, ou inserir correctamente, o cartucho de descalcificação.

O cartucho de descalcificação foi retirado durante o enchimento de água.

- Deixar o cartucho de descalcificação no aparelho durante o enchimento.

Foi introduzido um cartucho de descalcificação novo.

- Manter a alavanca de vapor continuamente premida. A potência de vapor plena é atingida após aprox. 30 segundos.

A lâmpada avisadora vermelha "Substituição cartucho de descalcificação" acende-se / pisca

O tempo de funcionamento do cartucho de descalcificação termina em breve.

- Inserir um novo cartucho de descalcificação e reinicializar o indicador de manutenção, ver capítulo Substituir o cartucho de descalcificação.

A tecla RESET não foi premida após a substituição do cartucho de descalcificação.

- Após a inserção do cartucho de descalcificação, premir a tecla RESET durante 4 segundos, ver capítulo Substituir o cartucho de descalcificação.

O aparelho desliga-se automaticamente

Terminou o tempo de funcionamento do cartucho de descalcificação

- Inserir um novo cartucho de descalcificação e reinicializar o indicador de manutenção, ver capítulo Substituir o cartucho de descalcificação.

A tecla RESET não foi premida após a substituição do cartucho de descalcificação.

- Após a inserção do cartucho de descalcificação, premir a tecla RESET durante 4 segundos, ver capítulo Substituir o cartucho de descalcificação.

Dados técnicos

Ligação eléctrica

Tensão	V	220-240
Fase	~	1
Frequência	Hz	50-60
Tipo de protecção		IPX4
Classe de protecção		I

Características

Potência de aquecimento	W	1900
Pressão máxima de trabalho	MPa	0,35
Tempo de aquecimento	Segundos	30
Vapor contínuo	g/min	40
Saída de vapor máxima	g/min	100

Quantidade de enchimento

Depósito de água	l	1,0
------------------	---	-----

Medidas e peso

Peso (sem acessórios)	kg	3,2
Comprimento	mm	360
Largura	mm	236
Altura	mm	252

Reservados os direitos a alterações técnicas.

Indhold

Generelle henvisninger	48
Bestemmelsesmæssig anvendelse	48
Miljøbeskyttelse	48
Tilbehør og reservedele	48
Leveringsomfang	48
Garanti	49
Sikkerhedsanordninger	49
Beskrivelse af maskinen	49
Første ibrugtagning	49
Montering	49
Drift	50
Vigtige anvendelsehenvisninger	50
Brug af tilbehør	51
Pleje og vedligeholdelse	52
Hjælp ved fejl	53
Tekniske data	54

Generelle henvisninger



Læs den originale driftsvejledning og de vedlagte sikkerhedshenvisninger inden apparatet tages i brug første gang. Betjen apparatet i henhold til disse.

Opbevar begge hæfter til senere brug eller til kommende brugere.

Bestemmelsesmæssig anvendelse

Dette apparat må kun anvendes til privat brug. Apparatet er beregnet til rengøring med damp og kan anvendes med det egnede tilbehør, som beskrevet i denne driftsvejledning. Rengøringsmiddel er ikke nødvendigt. Overhold sikkerhedshenvisningerne.

Miljøbeskyttelse



Emballagen kan genbruges. Sørg for at bortskaffe emballagen miljømæssigt korrekt.



Elektriske og elektroniske maskiner indeholder værdifulde materialer, der kan genbruges, og ofte dele, såsom batterier, akku-pakker eller olie, der ved forkert håndtering eller forkert bortskaffelse kan udgøre en fare for menneskers sundhed og for miljøet. For en korrekt drift af maskinen er disse dele imidlertid nødvendige. Maskiner, der er kendetegnet med dette symbol, må ikke bortskaffes sammen med husholdningsaffaldet.

Henvisninger til indholdsstoffer (REACH)

Aktuelle oplysninger om indholdsstoffer findes på: www.kaercher.com/REACH

Tilbehør og reservedele

Anvend kun originaltilbehør og -reservedele. De er en garanti for en sikker og fejlfri drift af maskinen.

Informationer om tilbehør og reservedele findes på www.kaercher.com.

Leveringsomfang

Maskinens leveringsomfang er vist på emballagen. Kontroller ved udpakningen, om indholdet er komplet. Kontakt venligst forhandleren, hvis der mangler tilbehør eller ved transportskader.

Garanti

I de enkelte lande gælder de af vore forhandlere fastlagte garantibetingelser. Eventuelle fejl på maskinen afhjælpes gratis inden for garantien, såfremt fejlen kan tilskrives en materiale- eller produktionsfejl. Hvis du ønsker at gøre garantien gældende, bedes du henvende dig til sin forhandler eller nærmeste kundeservice medbringende kvittering for købet. (Se adressen på bagsiden)

Sikkerhedsanordninger

⚠ FORSIGTIG

Manglende eller ændrede sikkerhedsanordninger
Sikkerhedsanordninger fungerer som din beskyttelse. Sikkerhedsanordninger må aldrig ændres eller ignoreres.

Symboler på apparatet

(alt efter apparattype)

	Fare for forbrænding, apparatets overflade bliver varm under drift
	Skoldningsfare pga. damp
	Læs driftsvejledning

Trykregulator

Hvis der i fejltilfælde skulle opstå et umådeligt højt tryk, sørger en sikkerhedsventil for, at det ledes ud i omgivelserne.

Smeltesikring

Smeltesikringen forhindrer en overophedning af apparatet. Hvis apparatet overopheder, frakobler smeltesikringen apparatet fra nettet.

Henvend dig til den ansvarlige KÄRCHER kundeservice før genstart af apparatet.

Beskrivelse af maskinen

I denne driftsvejledning beskrives det maksimale udstyr. Afhængigt af modellen er der forskel på leveringsomfanget (se emballage).

Figurer, se grafiksiderne.

Figur A

- 1 Afkalkningspatron
- 2 Påfyldningsåbning til vand
- 3 Bæregreb
- 4 Holder til tilbehør
- 5 Displayvisning
- 6 Kontrollampe (grøn) - Netspænding findes
- 7 Kontrollampe (rød) - Vandmangel
- 8 Kontrollampe (rød) - Udskiftning af afkalkningspatron.
- 9 RESET-tast - Indstilling af vandhårdheden.
- 10 Kontakt - Til
- 11 Kontakt - Fra
- 12 Parkeringsholder til gulv-mundstykke
- 13 Nettillslutningsledning med netstik

- 14 Løbehjul (2 stk.)
- 15 Styrrulle
- 16 Damppistol
- 17 Damparm
- 18 Sikkerhedstast
- 19 Vælgerkontakt for dampmængde (børnesikring)
- 20 Dampslange
- 21 Punktstråledyse
- 22 Rundbørste (lille, sort)
- 23 ** Rundbørste (lille, gul)
- 24 ** Powerdyse
- 25 ** Rundbørste (stor)
- 26 Hånddyse
- 27 Mikrofiberbeklædning til hånddyse
- 28 ** Mikrofiber-slibeklud til hånddyse
- 29 Forlængerrør (2 stk.)
- 30 Sikkerhedstast
- 31 Gulv-mundstykke
- 32 Burrebåndsforbindelse
- 33 Mikrofiberklud (1 stk.)
- 34 ** Mikrofiberklud (2 stk.)
- 35 ** Tæppeglider

** optionel

Første ibrugtagning

BEMÆRK

Apparatskade på grund af forkalkning

Afkalkningspatronen fungerer kun optimalt, hvis du inden 1. drift tilpasser apparatet til den lokale vandhårdhed. Indstil apparatet til den lokale vandhårdhed. Indstil apparatet til den aktuelle vandhårdhed inden anvendelse i et område med en anden vandhårdhed (f.eks. efter flytning)

1. Isæt afkalkningspatronen i åbningen og tryk, indtil den sidder fast.

Figur C

2. Indstilling af vandhårdheden, se kapitlet Indstilling af vandhårdheden.

Montering

Montering af tilbehør

1. Isæt styrrulle og løbehjul og lad dem gå i hak.
Figur B
2. Skub tilbehørets åbne ende på damppistolen, indtil sikkerhedstasten på damppistolen går i hak.
Figur H
3. Skub tilbehørets åbne ende på punktstråledysen.
Figur I
4. Forbind forlængerrør med damppistolen.
 - a Skub det 1. forlængerrør på damppistolen, indtil sikkerhedstasten på damppistolen går i hak. Forbindelsesrøret er forbundet.
 - b Skub det 2. forlængerrør på det 1. forlængerrør. Forbindelsesrørene er forbundet.

Figur J

- Skub tilbehøret og/eller gulv-mundstykket på forlængerrørets frie ende.

Figur K

Tilbehøret er forbundet.

Afskillelse af tilbehør

- Sæt vælgerkontakten for dampmængde bagud. Damparmen er spærret.
- Tryk på sikkerhedstasten og træk delene fra hinanden.

Figur N

Drift

Påfyldning af vand

Vandtanken kan påfyldes til hver en tid.

BEMÆRK

Skader på apparatet

Dyserne kan tilstoppe eller vandstandsvisningen kan blive beskadiget på grund af uegnet vand.

Påfyld ikke kondensvand fra tørretumbleren.

Påfyld ikke opsamlet regnvand.

Påfyld ikke rengøringsmidler eller andre tilsætninger (f.eks. dufte).

- Fyld vandtanken med maksimalt 1 l postevand.

Figur D

Tilkobling af apparatet

BEMÆRK

Apparatskader på grund af forkert indstillet vandhårdhed

Afkalkningspatronen fungerer kun optimalt, hvis apparatet er tilpasset til den lokale vandhårdhed. Ved forkert indstillet vandhårdhed kan apparatet kalke til.

Inden 1. drift skal apparatet tilpasses til den lokale vandhårdhed, se kapitlet Indstilling af vandhårdheden.

Obs

Ved 1. dampning efter fjernelse og fornyet isætning af afkalkningspatronen kan dampstødet være svagt eller uregelmæssigt, og der kan komme enkelte dråber ud. Apparatet skal bruge en kort indkøringsperiode, hvor afkalkningspatronen fyldes med vand. Den udstømmende dampmængde tager kontinuerligt til, indtil den maksimale dampmængde er opnået efter ca. 30 sekunder.

- Stil apparatet på en fast undergrund.

- Sæt netstikket i stikkontakten.
 - Tryk på kontakt-Til.

Figur E



- Den grønne kontrollampe-varme lyser.

Apparatet er klar til brug efter 30 sekunder.

Figur F

Indstilling af dampmængden

Den udstømmende dampmængde indstilles med vælgerkontakten for dampmængde. Vælgerkontakten har 3 positioner:

	Maksimal dampmængde
	Reduceret dampmængde
	Ingen damp - børnesikring Obs I denne position kan damparmen ikke aktiveres.

- Sæt vælgerkontakten for dampmængde på den dampmængde, der er behov for.

- Tryk på damparmen.
- Inden start på rengøringen rettes dampstølen hen på en klud, indtil dampen strømmer ensartet ud.

Påfyldning af vand

Ved vandmangel lyser den røde kontrollampe-vandmangel konstant.

For en konstant dampydelse, skal vandet påfyldes via afkalkningspatronens dæksel. Ved påfyldning af vandet forbliver afkalkningspatronen fikseret i apparatet.

Obs

Apparatet er udstyret med en tørløbsbeskyttelse for pumpen. Hvis pumpen kører uden vand i længere tid, f.eks. fordi afkalkningspatronen ikke er isat korrekt, slukker pumpen og den røde kontrollampe-vandmangel blinker.

Apparatet skal slukkes og tændes igen for at kunne bruge det igen. Sørg i den forbindelse for, at patronen er isat korrekt, og at der er tilstrækkelig vand i vandtanken.

- Fyld vandtanken via afkalkningspatronens dæksel med maksimalt 1 l postevand.

Den røde kontrollampe for vandmangel slukker.

Afbrydelse af driften

For at spare energi anbefaler vi, at apparatet slukkes ved driftspauser over 20 minutter.

- Tryk på kontakt-Fra.

Slukning af apparatet

- Tryk på kontakt-Fra.

Figur O

Apparatet er slukket.

- Tryk på damparmen, indtil der ikke længere strømmer damp ud.

Figur P

Dampkedlen er trykløs.

- Sæt børnesikringen (vælgerkontakt for dampmængde) bagud.

Damparmen er spærret.

- Træk netstikket ud af stikkontakten.

BEMÆRK

Apparatskade på grund af råddent vand

Hvis apparatet ikke tages i drift i over 2 måneder, kan vandet i tanken blive råddent.

Tøm vandtanken inden driftspauser.

- Tøm vandtanken.

Figur S

Opbevaring af apparatet

- Isæt forlængerrør i de store holdere til tilbehør.
- Sæt hånddyse og punktstråledyse på hver 1 forlængerrør.
- Fastgør den store rundbørste på punktstråledysen.
- Isæt den lille rundbørste og dyserne i de mellemste holdere til tilbehør.
- Sæt gulv-mundstykket fast i parkeringsholderen.

Figur Q

- Rul dampslangen rundt om forlængerrørene og sæt dampstølen i gulv-mundstykket.

Figur R

- Rul netkablet rundt om forlængerrørene.
- Opbevar apparatet på et tørt og frostsikret sted.

Vigtige anvendelsehenvisninger

Rengør gulvflader

Vi anbefaler at feje eller støvsuge gulvet før brug af apparatet. Således er gulvet frit for snavs og løse partikler allerede før damprengøringen.

Oprfriskning af tekstiler

Prøv altid apparatet på et diskret sted inden behandlingen, for at teste tekstilernes tolerance: Damp på tekstilet, lad det tørre og kontroller efterfølgende for ændringer af farve eller form.

Rengør belagte eller lakerede overflader

BEMÆRK

Beskadigede overflader

Damp kan løsne voks, møbelpolitur, kunststofbelægninger eller farve og lister på kanter.

Ret ikke dampen mod limerede kanter, da listen kan løsne sig.

Anvend ikke apparatet til rengøring af ubehandlede træ- eller parketgulve.

Anvend ikke apparatet til rengøring af lakerede eller kunststofbelagte overflader, som f.eks. køkken- eller stuemøbler, døre eller parket.

1. For at rengøre disse overflader kan du dampe på en klud og tørre overfladerne af hermed.

Glasrengøring

BEMÆRK

Glasbrud og beskadigede overflader

Damp kan beskadige forseglede områder på vinduesrammen og ved lave udetemperaturer føre til spændinger på overfladen af vinduesruder og derved til glasbrud.

Ret ikke dampen mod forseglede områder på vinduesrammen.

Opvarm vinduesruder ved lave udetemperaturer ved at dampe let på hele glasoverfladen.

- Rengør vinduesfladen med hånddyse og beklædning. Anvend en vinduesskraber til at fjerne vandet eller tør ruderne af.

Brug af tilbehør

Dampistol

Damp pistolen kan anvendes i de følgende brugsområder uden tilbehør:

- Til fjernelse af mindre folder på hængende tekstiler: Pådampning af tekstilet fra 10-20 cm afstand.
- Til afstøvning med fugtig klud: Damp kortvarigt på en klud og tør møblerne af hermed.

Punktstråledyse

Punktstråledysen er egnet til rengøring af svært tilgængelige steder, fuger, armaturer, afløb, vaskekummer, toiletter, persiener eller radiatorer. Jo tættere punktstråledysen kommer på det snavsede sted, desto højere er rengøringsvirkningen, da temperatur og dampmængde er højest ved dyseudgangen. Kraftige kalkaflejringer kan behandles med et egnet rengøringsmiddel før damprengøringen. Lad rengøringsmidlet virke ca. 5 minutter og påfør derefter damp.

1. Skub punktstråledysen på damp pistolen.

Figur H

Rundbørste (lille)

Den lille rundbørste egner sig til rengøring af genstridigt snavs. Ved at børste kan genstridigt snavs fjernes lettere.

BEMÆRK

Beskadigede overflader

Børsten kan ridse følsomme overflader.

Er ikke egnet til rengøring af følsomme overflader.

1. Monter den lille rundbørste på punktstråledysen.

Figur I

Rundbørste (stor)

Den store rundbørste egner sig til rengøring af store afrundede flader, f.eks. vaskekummer, brusebadekar, badekar, køkkenvaske.

BEMÆRK

Beskadigede overflader

Børsten kan ridse følsomme overflader.

Er ikke egnet til rengøring af følsomme overflader.

1. Monter den store rundbørste på punktstråledysen.

Figur I

Powerdyse

Powerdysen egner sig til rengøring af genstridigt snavs, udblæsning i hjørner, fuger osv.

1. Monter powerdysen som rundbørsten på punktstråledysen.

Figur I

Hånddyse

Hånddysen egner sig til rengøring af mindre afvaskelige overflader, brusekabiner og spejle.

1. Skub hånddysen som punktstråledysen på damp pistolen.

Figur H

2. Træk beklædningen over hånddysen.

Gulv-mundstykke

Gulv-mundstykket egner sig til rengøring af afvaskelige væg- og gulvbelægninger, f.eks. stengulve, fliser og PVC-gulve.

BEMÆRK

Skader på grund af dampvirkning

Varme og gennemfugtning kan føre til skader.

Prøv derfor inden anvendelsen varmestyrken og dampvirkningen på et diskret sted med den mindste dampmængde.

Obs

Rengøringsmiddelrester eller plejeemulsioner på den overflade, der skal rengøres, kan ved damprengøring medføre striber, der dog forsvinder efter flere anvendelser. Vi anbefaler at fejle eller støvsuge gulvet før brug af maskinen. Således er gulvet frit for snavs og løse partikler allerede før damprengøringen. Arbejd dig langsomt frem på kraftigt snavsede overflader for at lade dampen virke længere.

1. Forbind forlængerrør med damp pistolen.

Figur J

2. Skub gulv-mundstykket på forlængerrøret.

Figur K

3. Fastgør gulvklud på gulv-mundstykket.
 - a Læg gulvkluden med burrebåndene opad på gulvet.
 - b Sæt gulv-mundstykket på gulvkluden med et let tryk.

Figur L

Gulvkluden sætter sig selv fast på gulv-mundstykket ved hjælp af burrebåndet.

Aftagning af gulvklud

1. Sæt en fod på gulvkludens fodflap og løft gulv-mundstykket opad.

Figur L

Obs

I starten er gulvkludens burrebåndet stadig meget stærkt og er eventuelt svært at fjerne fra gulv-mundstykket. Efter flere ganges brug og efter vask af gulvkluden er det lettere at fjerne den fra gulv-mundstykket, og den har opnået den optimale vedhæftning.

Parkering af gulv-mundstykke

1. Sæt gulv-mundstykket fast i parkeringsholderen ved en arbejdspause.

Figur Q

Tæppeglider

Med tæppeglideren kan man friske tæpper op.

BEMÆRK

Skader på tæppeglider og tæppe

Snavs på tæppeglideren, samt varme og gennemvædning kan medføre skader på tæppet.

Prøv derfor inden anvendelsen varmestyrken og damp-påvirkningen på tæppet på et diskret sted med den mindste dampmængde.

Vær opmærksom på tæppeproducentens rengørings-anvisninger.

Sørg for at støvsuge tæppet og fjern pletter inden anvendelse af tæppeglideren.

Fjern eventuelle vandansamlinger (kondensat) i apparatet, før anvendelse og efter driftspausen, ved afdampning i et afløb (uden gulvklud/med tilbehør).

Anvend kun tæppeglideren med gulvklud på gulv-mundstykke.

Udfør damprensning på lavt damptrin ved anvendelse af tæppeglideren.

For at undgå en stærk gennemfugtning og risikoen for beskadigelse pga. temperaturpåvirkning, må dampen ikke rettes kontinuerligt på et sted (højest 5 sekunder). Anvend ikke tæppeglideren på højluvede tæpper.

Fastgør tæppeglideren på gulv-mundstykket

1. Fastgør gulvkluden på gulv-mundstykket, se kapitel Gulv-mundstykke.

Figur L

2. Lad gulv-mundstykket glide ind i tæppeglideren med et let tryk og klik på plads.

Figur M

3. Start tæpperensningen.

Tag tæppeglideren af gulv-mundstykket

⚠ FORSIGTIG

Forbrændinger på foden

Tæppeglideren kan blive overophedet ved pådampning.

Betjen og fjern ikke tæppeglideren med bare fødder eller åbne sandaler.

Tæppeglideren bør kun betjenes og fjernes med egnet fodtøj.

1. Tryk tæppegliderens laske nedad med skospidsen.
2. Løft gulv-mundstykket opad.

Figur M

Pleje og vedligeholdelse

Tøm vandtanken

BEMÆRK

Apparatskade på grund af råddent vand

Hvis apparatet ikke tages i drift i over 2 måneder, kan vandet i tanken blive råddent.

Tøm vandtanken inden driftspausen.

1. Tryk på kontakt-Fra. Apparatet er slukket.
2. Træk netstikket ud af stikkontakten.
3. Tag tilbehøret ud af tilbehørholderne.
4. Tag afkalkningspatronen ud af apparatet.
5. Tøm vandtanken.

Figur S

Udskiftning af afkalkningspatron

BEMÆRK

Apparatskader og reduceret levetid

Hvis udskiftningsintervallerne (visning kontrollampe) for afkalkningspatronen ikke overholdes, kan det medføre apparatskader og reducere apparatets levetid.

Overhold udskiftningsintervallerne (visning kontrollampe).

Obs

Udskiftningsintervallerne afhænger af den lokale vandhårdhed. Områder med hårdt vand (f.eks. III/IV) har et højere udskiftningsinterval, end områder med blødt vand (f.eks. I/II).

Kontrollampevisning ved udløbet af løbetiden

Den nødvendige udskiftning af afkalkningspatronen vises på følgende måde via "Kontrollampe afkalkningspatron":

- 2 timer inden udløb af løbetiden blinker kontrollampen.
- 1 time inden udløb af løbetiden blinker kontrollampen hurtigere.
- Når afkalkningspatronens løbetid er opbrugt, lyser kontrollampen konstant og apparatet slukker automatisk for at undgå en apparatskade.

Udskiftning af afkalkningspatronen

BEMÆRK

Apparatskade

Apparatet kan blive beskadiget, hvis man isætter den opbrugte afkalkningspatron igen.

Arbejd omhyggeligt, så der undgås en forveksling af patronerne.

Obs

Ved 1. dampning efter fjernelse og fornyet isætning af afkalkningspatronen kan dampstødet være svagt eller uregelmæssigt, og der kan komme enkelte dråber ud. Apparatet skal bruge en kort indkøringsperiode, hvor afkalkningspatronen fyldes med vand. Den udstømte dampmængde tager kontinuerligt til, indtil den maksimale dampmængde er opnået efter ca. 30 sekunder.

1. Tryk på kontakt-Fra. Apparatet er slukket.
2. Tag afkalkningspatronen ud.
3. Sæt en ny afkalkningspatron i.
4. Tryk på kontakt-Til. Apparatet er tændt.
5. Hold RESET-tasten nede i 4 sekunder. Kontrollampen "Udskiftning af afkalkningspatron" slukker og afkalkningspatronens løbetid starter på ny.
6. Lad apparatet opvarme.
7. Tryk på damparmen i ca. 30 sekunder for at udlufte afkalkningspatronen.

Indstilling af vandhårdheden

BEMÆRK

Apparatskade på grund af forkalkning

Uden isat afkalkningspatron og ved forkert indstillet vandhårdhed kan apparatet kalke til.

Arbejd altid med afkalkningspatron.

Indstil apparatet til den lokale vandhårdhed.

Indstil apparatet til den aktuelle vandhårdhed inden anvendelse i et område med anden vandhårdhed (f.eks. efter flytning).

Obs

Vandbygningsdirektoratet eller de kommunale værker leverer oplysninger om postevandets hårdhed. Vandhårdheden indstilles via RESET-tasten. Vandhårdhedens indstilling forbliver lagret, indtil der foretages en ny indstilling (f.eks. efter en flytning). Apparatet er fra fabrikkens side indstillet til den hårdeste vandhårdhed (trin IV). Apparatet viser den indstillede vandhårdhed med blinkimpulser.

Vandhårdhedsgrader og blinkimpulser

Hårdheds-område	°dH	mmol/l	Antal blinkimpulser	Afstand blinkimpulser
I blødt	0-7	0-1,3	1x	4 sekunder
II middel	7-14	1,3-2,5	2x	
III hårdt	14-21	2,5-3,8	3x	
IV meget hårdt	>21	>3,8	4x	

Obs

Afkalkningspatronens antikalkeffekt aktiverer, så snart apparatet fyldes med vand og tages i drift. Kalk i vandet optages af granulat i afkalkningspatronen. En ekstra afkalkning er ikke nødvendig.

Obs

Granulatet i patronen kan ændre farve efter kontakt med vand, det hænger sammen med mineralstofindholdet i vandet. Denne misfarvning er ufarlig og har ingen negativ påvirkning på apparatet, rengøringsarbejdet eller afkalkningspatronens funktion.

Obs

Hold ikke mere end 15 sekunders pause under indstillingen, da apparatet ellers automatisk indstilles til den senest valgte vandhårdhed, og ved første ibrugtagning til den højeste vandhårdhed.

1. Isæt netstikket.
2. Sørg for, at apparatet er slukket.
3. Tryk på RESET-tasten og hold den nede, mens apparatet tændes.

Figur G

- Efter ca. 2 sekunder blinke kontrollampen og signalerer den aktuelle indstilling for vandhårdheden via antallet af impulser.
4. Tryk på RESET-tasten igen for at ændre vandhårdhedsgraden.

Obs

- Når RESET-tasten er trykket ned, vises blinkimpulsen for vandhårdhedsgraden ikke.
5. Slip RESET-tasten. Blinkimpulsen for den indstillede vandhårdhed vises.
 6. Gentag processen, indtil den ønskede vandhårdhedsgrad er nået.
 7. Hold RESET-tasten nede i 3 sekunder for at gemme indstillingen for vandhårdhedsgraden. Kontrollampen for vandhårdhed lyser.

Pleje af tilbehøret

(Tilbehør - afhængigt af leveringsomfang)

Obs

Mikrofiberkludene er ikke egnede til tørretumbling.

Obs

Vær opmærksom på vaskeanvisningen ved vask af kludene. For at kludene kan optage snavs, må der ikke anvendes skyllemiddel.

1. Vask gulvklude og beklædninger ved højest 60 °C i vaskemaskinen.

Hjælp ved fejl

Fejl skyldes ofte enkle årsager, som du selv kan afhjælpe ved hjælp af følgende oversigt. I tvivlstilfælde eller ved fejl, der ikke nævnes her, skal du kontakte den autoriserede kundeservice.

⚠ ADVARSEL

Fare for elektrisk stød og forbrænding

Det er farligt at reparere fejl når apparatet er tilsluttet strømnettet eller ikke er afkølet.

Træk netstikket ud.

Lad apparatet køle af.

Kontrollampe-vandmangel blinker rød

Pumpens tørløbsbeskyttelse er aktiveret.

1. Sluk apparatet og tænd det igen.
2. Kontrollér, at afkalkningspatronen er isat korrekt, og at der er tilstrækkelig vand i tanken.

Kontrollampe-vandmangel lyser konstant rød

Ingen vand i vandtanken.

1. Påfyldning af vandtanken, se kapitlet Påfyldning af vand.

Man kan ikke trykke på damparmen

Damparmen er sikret med børnesikringen.

- Sæt børnesikringen (vælgerkontakt for dampmængde) fremad.

Damparmen er opspærret.

Ingen / lidt damp trods tilstrækkeligt vand i tanken

Afkalkningspatronen er ikke blevet isat eller er blevet isat forkert.

- Isæt afkalkningspatronen eller isæt den korrekt. Afkalkningspatronen blev taget ud, mens der blev påfyldt vand.
 - Lad afkalkningspatronen blive i apparatet under påfyldningen.
- Der er blevet isat en ny afkalkningspatron.

- Tryk konstant på damparmen. Efter ca. 30 sekunder kommer den fulde dampydelse.

Rød kontrollampe "Udskift afkalkningspatron" lyser/blinker

Afkalkningspatronens løbetid slutter snart.

- Isæt en ny afkalkningspatron og nulstil serviceindikatoren, se kapitlet Udskiftning af afkalkningspatron.

Der blev ikke trykket på RESET-tasten efter udskiftning af afkalkningspatronen.

- Tryk på RESET-tasten i 4 sekunder efter isætning af afkalkningspatronen, se kapitlet Udskiftning af afkalkningspatron.

Apparatet slukker automatisk

Afkalkningspatronens løbetid er slut

- Isæt en ny afkalkningspatron og nulstil serviceindikatoren, se kapitlet Udskiftning af afkalkningspatron.

Der blev ikke trykket på RESET-tasten efter udskiftning af afkalkningspatronen.

- Tryk på RESET-tasten i 4 sekunder efter isætning af afkalkningspatronen, se kapitlet Udskiftning af afkalkningspatron.

Tekniske data

Elektrisk tilslutning		
Spænding	V	220-240
Fase	~	1
Frekvens	Hz	50-60
Kapslingsklasse		IPX4
Beskyttelsesklasse		I
Ydelsesdata		
Varmeeffekt	W	1900
Maksimalt driftstryk	MPa	0,35
Opvarmningstid	Sekunder	30
Kontinuerlig dampning	g/min	40
Maksimalt dampstød	g/min	100
Påfyldningsmængde		
Vandtank	l	1,0
Mål og vægt		
Vægt (uden tilbehør)	kg	3,2
Længde	mm	360
Bredde	mm	236
Højde	mm	252

Der tages forbehold for tekniske ændringer.

Indhold

Generelle merknader	54
Forskriftsmessig bruk	54
Miljøvern	54
Tilbehør og reservedeler	54
Leveringsomfang	54
Garanti	54
Sikkerhetsinnretninger	54
Beskrivelse av apparatet	55
Første gangs bruk	55
Montering	55
Drift	55
Viktig bruksinformasjon	56
Bruk af tilbehør	57
Stell og vedlikehold	58
Utbedring av feil	59
Tekniske data	59

Generelle merknader



Les denne oversettelsen av den originale driftsveiledningen før apparatet tas i bruk første gang, og følg de vedlagte sikkerhetsanvisningene. Følg disse anvisningene. Oppbevar begge deler til senere bruk eller for annen eier.

Forskriftsmessig bruk

Dette apparatet skal kun brukes til private formål. Apparatet er ment for rengjøring med damp og kan brukes med egnet tilbehør, som beskrevet i denne bruksanvisningen. Rengjøringsmiddel er ikke nødvendig. Følg sikkerhetsanvisningene.

Miljøvern



Materialet i emballasjen kan resirkuleres. Kvit deg med emballasjen på miljøvennlig måte.



Elektriske og elektroniske apparater inneholder verdifulle resirkulerbare materialer og ofte deler batterier, batteripakker eller olje. Disse kan utgjøre en potensiell fare for helse og miljø ved feil bruk eller feil avfallsbehandling. Disse delene er imidlertid nødvendige for korrekt drift av apparatet. Apparatet merket med dette symbolet skal ikke kastes i husholdningsavfallet.

Anvisninger om innhold (REACH)

Aktuell informasjon om stoffene i innholdet finner du under: www.kaercher.com/REACH

Tilbehør og reservedeler

Bruk bare originalt tilbehør og originale reservedeler; de garanterer for en sikker og problemfri drift av apparatet. Informasjon om tilbehør og reservedeler finner du på www.kaercher.com.

Leveringsomfang

Apparatets leveringsomfang er vist på emballasjen. Kontroller at innholdet i pakken er komplett når du pakker ut. Manglende tilbehør eller transportskader skal meldes til forhandleren.

Garanti

Vår ansvarlige salgsorganisasjon for det enkelte land har utgitt garantibetingelsene som gjelder i det aktuelle landet. Eventuelle feil på apparatet repareres gratis i garantitiden dersom disse kan føres tilbake til material- eller produksjonsfeil. Ved behov for garantireparasjoner, vennligst henvend deg med kjøpskvitteringen til din forhandler eller nærmeste autoriserte kundeservice. (Se adresse på baksiden)

Sikkerhetsinnretninger

△ FORSIKTIG

Manglende eller endrede sikkerhetsinnretninger

Sikkerhetsinnretningene tjener til din egen sikkerhet. Du må aldri forandre eller omgå sikkerhetsinnretninger.

Symboler på apparatet

(avhengig av apparattype)



Fare for forbrenning, apparatoverflaten blir varm under bruk



Fare for skålding fra damp



Les bruksanvisningen

Trykkregulator

Skulle det oppstå et utilbørlig høyt trykk på grunn av en feil, sørger en sikkerhetsventil for at dette trykket avlastes i omgivelsene.

Smeltesikring

Smeltesikringen forhindrer at apparatet overopphetes. Dersom apparatet overopphetes, skiller smeltesikringen apparatet fra nettet.

Ta kontakt med den ansvarlige KÄRCHER kundeservice før apparatet tas i bruk igjen.

Beskrivelse av apparatet

I denne bruksanvisningen beskrives maks. utstyr. Alt etter modell kan det være ulike leveringsomfang (se emballasjen).

Illustrasjoner, se grafikkside.

Figur A

- ① Avkalkingspatron
- ② Påfyllingsåpning for vann
- ③ Bærehåndtak
- ④ Holder for tilbehør
- ⑤ Displayvisning
- ⑥ Kontrollampe (grønn) – nettspenning tilgjengelig
- ⑦ Kontrollampe (rød) – vannmangel
- ⑧ Kontrollampe (rød) - skifte avkalkingspatron.
- ⑨ RESET-knapp – stille inn vannhardhet.
- ⑩ Bryter – på
- ⑪ Bryter – av
- ⑫ Parkeringsholder for gulvmunnstykke
- ⑬ Strømledning med strømstøpsel
- ⑭ Løpehjul (2 stk.)
- ⑮ Styrehjul
- ⑯ Damppistol
- ⑰ Damparm
- ⑱ Låseknapp
- ⑲ Valgbryter for dampmengde (barnesikring)
- ⑳ Dampslange
- ㉑ Nåledyse
- ㉒ Rundbørste (liten, svart)
- ㉓ ** Rundbørste (liten, gul)
- ㉔ ** Powerdyse
- ㉕ ** Rundbørste (stor)
- ㉖ Håndmunnstykke
- ㉗ Mikrofibertrekk for håndmunnstykke
- ㉘ ** Skureklut av mikrofiber for håndmunnstykke
- ㉙ Forlengelsesrør (2 stk.)
- ㉚ Låseknapp
- ㉛ Gulvmunnstykke
- ㉜ Borrelåsforbindelse
- ㉝ Gulvklut av mikrofiber (1 stk.)
- ㉞ ** Gulvklut av mikrofiber (2 stk.)
- ㉟ ** Tepegglider

** tilleggsutstyr

Første gangs bruk

OBS

Apparatskader fra kalkavleiring

Avkalkingspatronen fungerer bare optimalt så fremt du tilpasser apparatet til den lokale vannhardheten før første igangsetting.

Still inn vannhardheten før første igangsetting.

Før apparatet tas i bruk i et område med en annen vannhardhet (f.eks. etter flytting), må det stilles inn på den aktuelle vannhardheten

1. Sett inn avkalkingspatronen i åpningen og trykk den til den sitter godt fast.

Figur C

2. Innstilling av vannhardhet, se kapittel Innstilling av vannhardheten.

Montering

Montere tilbehør

1. Sett inn styrehjul og løpehjul og sørg for at de smekker i lås.

Figur B

2. Den åpne enden til tilbehøret skyves på damppistolen til låseknappen på damppistolen smekker i lås.

Figur H

3. Den åpne enden til tilbehøret skyves på nåledysen.

Figur I

4. Koble forlengelsesrør på damppistolen.
 - a Skyv det 1. forlengelsesrøret på damppistolen til låseknappen til damppistolen smekker i lås. Forbindelsesrøret er koblet til.
 - b Skyv det 2. forlengelsesrøret på det 1. forlengelsesrøret. Forbindelsesrørene er koblet sammen.

Figur J

5. Skyv tilbehøret og/eller gulvmunnstykket på den ledige enden av forlengelsesrøret.

Figur K

Tilbehøret er koblet til.

Koble fra tilbehøret

1. Still valgbryteren for dampmengden bakover. Damparmen er sperret.
2. Trykk på låseknappen og trekk delene fra hverandre.

Figur N

Drift

Fylle på vann

Vanntanken kan til enhver tid påfylles.

OBS

Skade på apparatet

Uegnet vann kan føre til at dysene tilstoppes eller vannnivåindikatoren blir skadet.

Ikke fyll på kondensvann fra tørketrommelen.

Ikke fyll på oppsamlet regnvann.

Ikke fyll på rengjøringsmidler eller andre tilsetninger (f.eks. dufter).

1. Fyll vanntanken med maksimum 1 l vann fra springen.

Figur D

Slå av apparatet

OBS

Apparatskader pga. feil innstilt vannhardhet

Avkalkingspatronen fungerer bare optimalt så fremt apparatet er innstilt på den lokale vannhardheten. Ved feil innstilt vannhardhet kan apparatet forkalkes.

Tilpass apparatet til den lokale vannhardheten før første igangsetting, se kapittel Innstilling av vannhardheten.

Merknad



Ved første gangs damping etter uttak og ny innsetting av avkalkingspatronen kan dampstøtet være svakt eller uregelmessig, og det kan sive ut enkelte vandråper. Apparatet trenger en kort igangsettingstid, da avkalkingspatronen fyller seg med vann. Dampmengden som kommer ut tiltar kontinuerlig til den har nådd maksimal dampmengde etter ca. 30 sekunder.

1. Sett apparatet på et fast underlag.
2. Sett strømstøpselet i en stikkontakt.
 - a Trykk på På-bryteren.
3. Den grønne kontrollampen til oppvarmingen lyser. Apparatet er klart til innsats etter ca. 30 sekunder.

Figur F

Regulering av dampmengden

Med valgbyteren for dampmengden reguleres dampmengden som strømmer ut. Valgbyteren har 3 stillinger:

	Maksimal dampmengde
	Redusert dampmengde
	Ingen damp - barnesikring Merknad <i>I denne stillingen kan damparmen ikke betjenes.</i>

1. Still valgbyteren for dampmengden på nødvendig dampmengde.
2. Trykk på damparmen.
3. Før rengjøringen begynner, må du nå rette damp-pistolen på et tørkle, inntil dampen strømmer ut regelmessig.

Etterfylle vann

Ved vannmangel lyser den røde kontrollampen for vannmangel konstant.

For en konstant dampeffekt må vannet fylles på via lokket på avkalkingspatronen. Ved etterfylling av vann forblir avkalkingspatronen fiksert i apparatet.

Merknad

Apparatet er utstyrt med en tørrløpsbeskyttelse for pumpen. Dersom pumpen løper tørt over lengre tid, f.eks. fordi avkalkingspatronen ikke er satt riktig inn, slår pumpen seg av, og den røde kontrollampen for vannmangel blinker.

For å kunne drive apparatet igjen, må det nå slås av og deretter på igjen. Det må da sikres at patronen er satt riktig inn og det befinner seg tilstrekkelig vann i vann-tanken.

1. Fyll på vann via lokket på avkalkingspatronen, maksimalt 1 l vann fra springen.
Den røde kontrollampen for vannmangel slukker.

Avbryte driften

For å spare energi, anbefaler vi at apparatet slås av ved driftspauser på over 20 minutter.

1. Trykk på Av-bryteren.

Slå av apparatet

1. Trykk på Av-bryteren.
Figur O
Apparatet er slått av.
2. Trykk på damparmen inntil det ikke lenger kommer damp ut.
Figur P
Dampkjeler er trykkavløst.
3. Still barnesikringen (valgbyteren for dampmengden) bakover.
Damparmen er sperret.
4. Trekk strømstøpselet ut av stikkkontakten.

OBS

Apparatskader fra råttent vann

Dersom apparatet ikke tas i drift på mer enn 2 måneder, kan vannet i tanken råtne.

Tøm vanntanken før driftspauser.

5. Tøm vanntanken.

Figur S

Oppbevare apparatet

1. Stikk forlengelsesrøret i den store holderen for tilbehør.
2. Stikk håndmunnstykket og nåledysen på hvert sitt 1 forlengelsesrør.
3. Monter den store rundbørsten på nåledysen.
4. Stikk den lille rundbørsten og dysene i den midtre holderen for tilbehør.
5. Huk fast gulvmunnstykket i parkeringsholderen.

Figur Q

6. Vikle dampslangen rundt forlengelsesrøret og stikk damp-pistolen inn i gulvmunnstykket.

Figur R

7. Vikle strømledningen rundt forlengelsesrøret.
8. Oppbevar apparatet på et tørt og frostsikkert sted.

Viktig bruksinformasjon

Rengjøre gulvflater

Vi anbefaler å feie eller støvsuge gulv før apparatet brukes. Da blir det fjernet smuss og løse partikler fra gulvet før den fuktige rengjøringen.

Friske opp tekstiler

Før behandling med apparatet må det alltid kontrolleres at tekstilene tåler behandlingen. Dette gjøres på et skjult sted: Damp inn tekstilene, la dem tørke og kontroller ev. forandringer i form eller farge.

Rengjøre overflater med belegg eller som er lakkert

OBS

Skadde overflater

Damp kan løsne voks, møbelpolish, plastbelegg eller maling og liming av hjørner.

Ikke rett dampen mot limte hjørner, ellers kan limet løsne.

Ikke bruk apparatet til rengjøring av uforseglete tre- eller parkettgulv.

Ikke bruk apparatet til rengjøring av lakkerte eller plastbelagte overflater, som f.eks. kjøkkenmøbler og andre møbler i huset, dører eller parkett.

1. For rengjøring av disse overflatene kan en klut dampes og overflatene tørkes med denne.

Glassrengjøring

OBS

Glass-sprekker og skadet overflate

Damp kan skade forseglede steder på vindusrammen og føre til spenning i overflaten på vindusruten når det er lave temperaturer ute. Det kan føre til at glasset sprekker.

Ikke rett dampen mot forseglede steder på vindusrammen.

Varm opp vindusruten når temperaturen ute er lav ved å dampe hele glassflaten lett.

- Rengjør vindusflaten med håndmunnstykket og overtrekket. Før å trekke vannet av, bruk en vindusnal eller tørk flatene tørre.

Bruk af tilbehør

Damppestol

Damppestolen kan brukes for følgende bruksområder uten tilbehør:

- Fjerning av lette krøller eller bretter fra hengende klesplagg: Damp klesplagget fra 10-20 cm avstand.
- For våt støvtørring: Damp en klut raskt og tørk over møblene med den.

Nåledyse

Nåledysen er egnet for rengjøring av steder som det er vanskelig å komme til, fuger, armaturer, avløp, vasker, toaletter, sjalusier eller varmeapparater. Jo nærmere nåledysen er til det skitne stedet, desto større blir rengjøringseffekten, siden temperaturen og dampmengden er høyest ved dyseutløpet. Kraftige kalkavleiringer kan behandles med et egnet rengjøringsmiddel før damprengjøringen. La rengjøringsmiddelet virke i ca. 5 minutter og damprengjør deretter.

1. Skyv nåledysen på damppestolen.

Figur H

Rundbørste (liten)

Den lille rundbørsten er egnet for rengjøring av vanskelig smuss. Ved å børste kan vanskelig smuss lettere fjernes.

OBS

Skadde overflater

Børsten kan ripe ømfintlige flater.

Ikke egnet for rengjøring av ømfintlige flater.

1. Monter den lille rundbørsten på nåledysen.

Figur I

Rundbørste (stor)

Den store rundbørsten egner seg til rengjøring av store avrundede flater, eksempelvis vaskeservanter, dusjkar, badekar, utslagsvask i kjøkkenet.

OBS

Skadde overflater

Børsten kan ripe ømfintlige flater.

Ikke egnet for rengjøring av ømfintlige flater.

1. Monter den store rundbørsten på nåledysen.

Figur I

Powerdyse

Powerdysen er egnet for rengjøring av vanskelig smuss, utblåsing av hjørner, fuger osv.

1. Monter powerdysen som rundbørsten på nåledysen.

Figur I

Håndmunnstykke

Håndmunnstykket er egnet for rengjøring av små vaskbare flater, dusjkabinett og speil.

1. Skyv håndmunnstykket på damppestolen i samsvar med nåledysen.

Figur H

2. Trekk overtrekket over håndmunnstykket.

Gulvmunnstykke

Gulvmunnstykket er egnet for rengjøring av vaskbare vegg- og gulvbelegg, f. eks. steingulv, fliser og PVC-gulv.

OBS

Skader grunnet dampinnvirkning

Varme og gjennomfukning kan føre til skader.

Kontroller varmebestandigheten og dampeffekten på et usynlig sted med den minste dampmengden før bruk.

Merknad

Rester av rengjøringsmidler eller vedlikeholdsemulsjoner på overflaten som skal rengjøres, kan føre til striper under damprengjøringen. Dette forsvinner når damprengjøringen gjentas flere ganger.

Vi anbefaler å feie eller støvsuge gulv før apparatet brukes. Da blir det fjernet smuss og løse partikler fra gulvet før den fuktige rengjøringen. På svært skitne flater må det arbeides langsomt, slik at dampen kan virke lenger.

1. Koble forlengelsesrør på damppestolen.

Figur J

2. Skyv gulvmunnstykket på forlengelsesrøret.

Figur K

3. Fest gulvkluten på gulvmunnstykket.

- a Legg gulvkluten med borrelåsene opp på gulvet.
- b Sett gulvmunnstykket på gulvkluten med et lett trykk.

Figur L

Gulvkluten setter seg fast i gulvmunnstykket med borrelåsene.

Ta av gulvkluten

1. Sett en fot på gulvklutens fotlask og løft gulvmunnstykket oppover.

Figur L

Merknad

Til å begynne med er båndet med borrelås på gulvkluten ennå ser sterkt og er muligens vanskelig å fjerne fra gulvmunnstykket. Etter flere gangers bruk og etter at gulvkluten har blitt vasket, er det lett å fjerne den fra gulvmunnstykket, og den har da nådd optimal klebeevne.

Parkere gulvmunnstykket

1. Ved pauser i arbeidet skal gulvmunnstykket hukes fast i parkeringsholderen.

Figur Q

Teppeglider

Med teppeglideren kan du friske opp teppet.

OBS

Skader på teppeglider og teppe

Smuss på teppeglideren, og varme og gjennomvæte kan føre til skade på teppet.

Før bruk må du dessuten at teppet er varmebestandig og hvordan dampen virker på teppet på et upåfallende sted med lavest dampmengde.

Følg teppeprodusentens rengjøringsanvisninger.

Påse at teppet er blitt støvsugd og flekker er fjernet før bruk av teppeglideren.

Før bruk og etter driftspauser fjernes eventuell kondensat i apparatet ved å la det dampe ut i et avløp (uten gulvdeksel / med tilbehør).

Tepegglideren skal kun brukes med gulvdeksel på gulvdysen.

Når du bruker tepegglider må du damprengjøre på lavt damptrinn.

Ikke rett dampen vedvarende mot ett sted (maks. 5 sekunder), slik at du unngår for mye fukting og unngår skade pga. temperaturpåvirkning.

Ikke bruk tepegglideren på høye tepper.

Feste tepegglideren på gulvdysen

1. Feste gulvdekslet på gulvdysen, se kapittel Gulvmunnstykke.

Figur L

2. La gulvdysen gli inn i tepegglideren med et lett trykk til den klikker på plass.

Figur M

3. Begynn tepperengjøringen.

Ta tepegglideren av gulvdysen

⚠ FORSIKTIG

Forbrenninger på foten

Tepegglideren kan bli varm ved damping.

Ikke bruk tepegglideren eller ta den av barfot eller med åpne sandaler,

Tepegglideren skal kun brukes eller tas av med egnet skotøy.

1. Trykk tepeggliderens lask nedover med skotuppen.
2. Trekk gulvdysen oppover.

Figur M

Stell og vedlikehold

Tømme vanntanken

OBS

Apparatskader fra råttent vann

Dersom apparatet ikke tas i drift på mer enn 2 måneder, kan vannet i tanken råtne.

Tøm vanntanken før driftspauser.

1. Trykk på Av-bryteren.
Apparatet er slått av.
2. Trekk støpselet ut av stikkkontakten.
3. Ta tilbehøret ut av tilbehørsholderne.
4. Ta avkalkingspatronen ut av apparatet.
5. Tøm vanntanken.

Figur S

Skifte avkalkingspatron

OBS

Skade på apparatet og forkortet brukstid

Manglende overholdelse av skifteintervallene (visning kontrollampe) for avkalkingspatronen kan føre til skader på apparatet og det kan forkorte apparatets brukstid. Skifteintervaller (visning kontrollampe) må overholdes.

Merknad

Skifteintervallene er avhengig av den lokale vannhardheten. Områder med hardt vann (f.eks. III/IV) har en raskere skifteintervall enn områder med mykt vann (f.eks. I/II).

Kontrollampeindikator på slutten av brukstiden

Det nødvendige skiftet av avkalkingspatronen vises via «kontrollampe avkalkingspatron» på følgende måte:

- 2 timer før brukstiden har utløpt, blinker kontrollampen.
- 1 time før brukstiden har utløpt, blinker kontrollampen raskere.
- Når avkalkingspatronens brukstid er til ende, lyser kontrollampen kontinuerlig, og apparatet slår seg av av seg selv for å forhindre at det oppstår skade på det.

Innsetting avkalkingspatron

OBS

Skader på apparatet

Apparatet kan bli skadet dersom den gamle avkalkingspatronen settes inn igjen.

Arbeid omhyggelig, slik at du unngår å forveksle patronene.

Merknad

Ved første gangs damping etter uttak og ny innsetting av avkalkingspatronen kan dampstøtet være svakt eller uregelmessig, og det kan sive ut enkelte vanndråper. Apparatet trenger en kort igangsettingstid, da avkalkingspatronen fyller seg med vann. Dampmengden som kommer ut tiltar kontinuerlig til den har nådd maksimal dampmengde etter ca. 30 sekunder.

1. Trykk på Av-bryteren.
Apparatet er slått av.
2. Ta ut avkalkingspatronen.
3. Sett inn ny avkalkingspatron.
4. Trykk på På-bryteren.
Apparatet er slått på.
5. Hold RESET-knappen trykket i 4 sekunder.
Kontrollampen «Skifte avkalkingspatron» slukker, og avkalkingspatronens brukstid begynner på nytt igjen.
6. La apparatet få varme seg opp.
7. Hold damparmen trykket ca. 30 sekunder for å luften avkalkingspatronen.

Innstilling av vannhardheten

OBS

Apparatskader fra kalkavleiring

Uten innsatt avkalkingspatron og ved feil innstilt vannhardhet kan apparatet forkalkes.

Arbeid alltid med avkalkingspatron.

Still inn vannhardheten før første igangsetting.

Før apparatet tas i bruk i et område med annen vannhardhet (f.eks. etter flytting), må det stilles inn på den aktuelle vannhardheten.

Merknad

Vannverket eller kommunene kan gi informasjon om hardheten til vannet i springen.

Vannhardheten stilles inn via RESET-knappen. Innstillingen av vannhardheten holder seg lagret helt til en ny innstilling (f.eks. etter flytting) foretas. I fabrikken er apparatet innstilt på den høyeste vannhardheten (trinn IV). Apparatet viser den innstilte vannhardheten med blinkimpulser.

Vannhardhetstrinn og blinkimpulser

Hardhetssområde	°dH	mmol/l	Antall blinkimpulser	Avstand blinkimpulser	
I	mykt	0-7	0-1,3	1x	4 sekunder
II	middels	7-14	1,3-2,5	2x	
III	hardt	14-21	2,5-3,8	3x	
IV	svært hardt	>21	>3,8	4x	

Merknad

Avkalkingspatronens avkalkingseffekt aktiveres så snart apparatet fylles med vann og settes i drift. Kalk i vannet tas opp av granulatet i avkalkingspatronen. Avkalking i tillegg er ikke nødvendig.

Merknad

Granulatet i patronen kan endre farge etter at det får kontakt med vannet. Dette har sammenheng med mineralstoffinnholdet i vannet. Denne fargeendringen er helt ufarlig og har ingen negativ innvirkning på apparatet, rengjøringsarbeidene eller avkalkingspatronens funksjonsmåte.

Merknad

Ikke legg inn pauser på mer enn 15 sekunder under innstillingen, da apparatet ellers stiller seg inn på den vannhardheten som sist var valgt, eller ved første idriftsettelse på den høyeste vannhardhetsverdien.

1. Sett inn strømstøpelet.
2. Forviss deg om at apparatet er slått av.
3. Trykk på RESET-knappen og hold den trykket mens apparatet slås på.

Figur G

Etter ca. 2 sekunder blinker kontrollampen og signaliserer den aktuelle innstillingen av vannhardheten ved hjelp av antall impulser.

4. Trykk flere ganger på RESET-knappen for å endre vannhardhetstrinnet.

Merknad

Mens RESET-knappen holdes trykket, vises ikke blinkeimpulsen for vannhardhetstrinnet.

5. Slipp RESET-knappen. Blinkeimpulsen for den innstilte vannhardheten vises.
6. Eventuelt må prosessen gjentas inntil det ønskede vannhardhetstrinnet er nådd.
7. Hold RESET-knappen trykket 3 sekunder for å lagre innstillingen av vannhardhetstrinnet. Kontrollampen for vannhardhet lyser opp.

Stell av tilbehør

(Tilbehør - alt etter leveringsomfang)

Merknad

Mikrofiberklutene er ikke egnet for tørketrommel.

Merknad

Følg vaskeanvisningen for vasking av klutene. Ikke bruk skyllmiddel, slik at klutene lett kan plukke opp smuss.

1. Gulvklutene og ovetrekkene må vaskes på maks. 60 °C i vaskemaskinen.

Utbedring av feil

Feil har oftest enkle årsaker som du selv kan utbedre ved hjelp av følgende oversikt. I tilstilfeller, eller ved driftsforstyrrelser som ikke er nevnt her, kan du kontakte vår autoriserte kundeservice.

⚠ ADVARSEL

Fare for elektrisk støt og forbrenning

Så lange apparatet er koblet til strømmettet eller fremdeles ikke er avkjølt, er det farlig å utbedre feil.

Trekk ut strømstøpelet.

La apparatet avkjøles.

Kontrollampen-vannmangel blinker rødt

Pumpens tørrløpbeskyttelse er aktivert.

1. Slå av apparatet av og slå det på igjen.
2. Forviss deg om at avkalkingspatronen er satt riktig inn og det befinner seg tilstrekkelig med vann i tanken.

Kontrollampen for vannmangel lyser konstant rødt

Ikke noe vann i vanntanken.

1. Etterfyll vann i vanntanken, se kapittel Etterfyll vann.

Det er ikke mulig å trykke damparmen

Damparmen er sikret med barnesikringen.

- Still barnesikringen (valgbyreren for dampmengde) forover. Damparmen er låst opp.

Ingen / lite damp til tross for tilstrekkelig vann i tanken

Avkalkingspatronen er ikke satt inn eller satt inn feil.

- Sett inn avkalkingspatronen eller sett den riktig inn. Avkalkingspatronen har blitt tatt ut mens vannet ble fylt på.

- La avkalkingspatronen bli værende i apparatet mens vannet fylles på.

Det har blitt satt inn en ny avkalkingspatron.

- Hold damparmen kontinuerlig trykket.

Etter 30 sekunder følger den komplette dampeffekten.

Rød kontrollampe «Skift avkalkingspatron» lyser/ blinker

Avkalkingspatronens brukstid er snart til ende.

- Sett inn en ny avkalkingspatron og tilbakestill vedlikeholdsindikatoren, se kapittel Skifte avkalkingspatron.

RESET-knappen ble ikke trykket etter at avkalkingspatronen ble skiftet ut.

- Trykk på RESET-knappen i 4 sekunder etter at avkalkingspatronen ble satt inn, se kapittel Skifte avkalkingspatron.

Apparatet slås automatisk av

Avkalkingspatronens brukstid er til ende

- Sett inn en ny avkalkingspatron og tilbakestill vedlikeholdsindikatoren, se kapittel Skifte avkalkingspatron.

RESET-knappen ble ikke trykket etter at avkalkingspatronen ble skiftet ut.

- Trykk på RESET-knappen i 4 sekunder etter at avkalkingspatronen ble satt inn, se kapittel Skifte avkalkingspatron.

Tekniske data

Elektrisk tilkobling

Spenning	V	220-240
Fase	~	1
Frekvens	Hz	50-60
Kapslingsgrad		IPX4
Beskyttelsesklasse		I

Effektdata

Varmeeffekt	W	1900
Maksimalt driftstrykk	MPa	0,35
Oppvarmingstid	Sekunder	30
Permanent damping	g/min	40
Maksimalt dampstøt	g/min	100

Påfyllingsmengde

Vanntank	l	1,0
----------	---	-----

Mål og vekt

Vekt (uten tilbehør)	kg	3,2
Lengde	mm	360
Bredde	mm	236
Høyde	mm	252

Med forbehold om tekniske endringer.

Innehåll

Allmän information	60
Ändamålsenlig användning	60
Miljöskydd	60
Tillbehör och reservdelar	60
Leveransens omfattning	60
Garanti	60
Säkerhetsanordningar	60
Maskinbeskrivning	60
Första användningen	61
Montering	61
Drift	61
Viktiga användningshänvisningar	62
Användning av tillbehör	62
Skötsel och underhåll	63
Hjälp vid störningar	64
Tekniska data	65

Allmän information



Läs igenom den här originalbruksanvisningen och medföljande säkerhetsinformation innan du använder din maskin

första gången. Gå till väga enligt den. Förvara båda häftena för framtida bruk eller för senare ägare.

Ändamålsenlig användning

Denna maskin får endast användas i privata hushåll. Maskinen är avsedd för rengöring med ånga och kan användas med lämpligt tillbehör enligt denna bruksanvisning. Inga rengöringsmedel behövs. Beakta säkerhetsinformationen.

Miljöskydd



Förpackningsmaterialen kan återvinnas. Avfallshandtera förpackningar på ett miljövänligt sätt.



Elektriska och elektroniska maskiner innehåller ofta värdefulla återvinningsbara material och komponenter såsom engångsbatterier, uppladdningsbara batterier och olja, som vid felaktig användning eller felaktig avfallshantering kan utgöra en potentiell risk för människors hälsa och för miljön. Dessa komponenter är dock nödvändiga för att maskinen ska kunna arbeta korrekt. Maskiner som märkts med denna symbol får inte kastas i hushållssoporna.

Information om ämnen (REACH)

Aktuell information om ämnen finns på: www.kaercher.com/REACH

Tillbehör och reservdelar

Använd endast originaltillbehör och originalreservdelar, så att en säker och störningsfri drift av maskinen är garanterad.

Information om tillbehör och reservdelar finns på www.kaercher.com.

Leveransens omfattning

Maskinens leveransomfattning är avbildad på förpackningen. Kontrollera att innehållet i leveransen är fullständigt. Kontakta din försäljare om något tillbehör saknas eller om det finns transportskador.

Garanti

I respektive land gäller de garantivillkor som publicerats av våra auktoriserade distributörer. Eventuella fel på maskinen repareras utan kostnad inom garantifristen, under förutsättning att det orsakats av ett material- eller tillverkningsfel. I frågor som gäller garantin ska du vända dig med kvitto till inköpstället eller närmaste auktoriserad kundtjänst.

(Se baksidan för adress)

Säkerhetsanordningar

⚠ FÖRSIKTIGHET

Säkerhetsanordningar som saknas eller har ändrats Säkerhetsanordningarna är till för att skydda dig.

Ändra eller förbikoppla aldrig säkerhetsanordningar.

Symboler på maskinen

(beroende på maskintyp)

	Risk för brännskador, maskinytan värms upp under drift
	Skällningsrisk på grund av ånga
	Läs igenom bruksanvisningen

Tryckregulator

Om det uppstår ett onormalt högt tryck vid fel släpps det ut i omgivningen av en säkerhetsventil.

Smältsäkring

Smältsäkringen förhindrar att maskinen överhettas. Om maskinen överhettas kopplar smältsäkringen från maskinen från elnätet.

Kontakta den ansvariga kundtjänsten hos KÄRCHER innan du tar maskinen i drift igen.

Maskinbeskrivning

I den här bruksanvisningen beskrivs den maximala utrustningen. Leveransens omfattning varierar beroende på modell (se förpackning).

Bilder se grafiksida.

Bild A

- 1 Avkalkningspatron
- 2 Påfyllningsöppning för vatten
- 3 Bärhandtag
- 4 Hållare för tillbehör
- 5 Displayindikering
- 6 Kontrollampa (grön) - nätspänning finns
- 7 Kontrollampa (röd) vattenbrist
- 8 Kontrollampa (röd) - byte av avkalkningspatron.
- 9 RESET-knapp - ställ in vattenhårdhet.
- 10 Omkopplare – på
- 11 Omkopplare – av
- 12 Parkeringshållare för golvmunstycke
- 13 Nätkabel med nätkontakt
- 14 Löphjul (2 st.)
- 15 Styrväls

- ⑮ Ängpistol
- ⑰ Ängspak
- ⑱ Upplåsningsknapp
- ⑲ Valkontakt för ängmängd (barnspärr)
- ⑳ Ängslang
- ㉑ Punktstrålmunstycke
- ㉒ Rundborste (liten, svart)
- ㉓ ** Rundborste (liten, gul)
- ㉔ ** Powermunstycke
- ㉕ ** Rundborste (stor)
- ㉖ Handmunstycke
- ㉗ Mikrofiberöverdrag för handmunstycke
- ㉘ ** Mikrofiber-abrasivduk för handmunstycke
- ㉙ Förlängningsrör (2 st.)
- ㉚ Upplåsningsknapp
- ㉛ Golvmunstycke
- ㉜ Kardborrskena
- ㉝ Mikrofiberolvduk (1 st.)
- ㉞ ** Mikrofiberolvduk (2 st.)
- ㉟ ** Mattrengörare

** tillval

Första användningen

OBSERVERA

Maskinskada på grund av kalk

Avkalkningspatronen fungerar bara optimalt om den anpassas till den lokala vattenhårdheten före den första användningen.

Ställ in maskinen på den lokala vattenhårdheten.

Ställ in maskinen på den nya vattenhårdheten om maskinen används i ett nytt område (t.ex. efter flytt)

1. Sätt in avkalkningspatronen i öppningen och tryck till den tills den sitter fast.

Bild C

2. Ställ in vattenhårdheten, se kapitel Ställa in vattenhårdheten.

Montering

Montera tillbehör

1. Sätt i styrvals och löphjul och haka i dem.

Bild B

2. Skjut på öppna änden hos tillbehöret på ängpistolen ända tills ängpistolens upplåsningsknapp snäpper fast.

Bild H

3. Skjut på den öppna änden hos tillbehöret på punktstrålmunstycket.

Bild I

4. Anslut förlängningsrören till ängpistolen.
 - a Skjut på det 1:a förlängningsröret på ängpistolen ända tills ängpistolens upplåsningsknapp snäpper fast.
Förbindningsröret är anslutet.
 - b Skjut på det 2:a förlängningsröret på det 1:a förlängningsröret.
Förbindningsrören är anslutna.

Bild J

5. Skjut på tillbehöret och/eller golvmunstycket på förlängningsrörets fria ände.

Bild K

Tillbehöret är anslutet.

Ta av tillbehör

1. Ställ valkontakten för ängmängd bakåt.
Ängspaken är spärrad.
2. Tryck på upplåsningsknappen och dra isär delarna.

Bild N

Drift

Fylla på vatten

Vattentanken kan när som helst fyllas på.

OBSERVERA

Skador på enheten

Olämpligt vatten kan täppa till munstyckena eller skada vattennivåindikatoren.

Fyll inte på kondensvatten från torktumlaren.

Fyll på uppsamlat regnvatten.

Fyll inte på rengöringsmedel eller andra tillsatser (t.ex. dofter).

1. Fyll på vattentanken med max. 1 l kranvatten.

Bild D

Slå på maskinen

OBSERVERA

Maskinskador på grund av felinställd vattenhårdhet

Avkalkningspatronen fungerar bara optimalt om den anpassas till den lokala vattenhårdheten. Om vattenhårdheten är felinställd kan maskinen kalka igen.

Anpassa maskinen till den lokala vattenhårdheten före den första användningen, se kapitel Ställa in vattenhårdheten.

Hänvisning

Vid den första ängningen efter att avkalkningspatronen har tagits ut och satts in igen kan ängstöten vara svag eller ojämn, och dessutom kan det sippra ut enstaka vattendroppar. Maskinen behöver en kort inkörningsperiod så att avkalkningspatronen kan fyllas med vatten. Mängden utströmmande ånga ökar hela tiden och efter ca 30 sekunder är den maximala ängmängden uppnådd.

1. Ställ maskinen på stadigt underlag.
2. Anslut nätkontakten till ett vägguttag.
 - a Tryck på På-knappen.



Bild E

3. Den gröna kontrollampen för uppvärmning lyser. Efter ca 30 sekunder är maskinen driftklar.

Bild F

Reglera ängmängd

Med valkontakten för ängmängd regleras den utströmmande ängmängden. Valkontakten har 3 lägen:

	Maximal ängmängd
	Minskad ängmängd
	Ingen ånga - barnspärr Hänvisning <i>I detta läge kan ängspaken inte manövreras.</i>

1. Ställ in valkontakten för ängmängd på den ängmängd som krävs.
2. Tryck på ängspaken.
3. Före rengöringen av ängpistolen ska den riktas mot en duk tills ett jämnt ångflöde strömmar ut.

Fylla på vatten

Vid vattenbrist lyser den röda kontrollampen för vattenbrist konstant.

För en konstant ångeffekt måste vattnet vara fyllt över locket på avkalkningspatronen. När vatten fylls på förblir avkalkningspatronen fast i maskinen.

Hänvisning

Maskinen är utrustad med ett torrkörningsskydd för pumpen. Om pumpen torrkörs under en längre tid, t.ex. för att avkalkningspatronen inte är korrekt isatt, stängs pumpen av och den röda kontrollampen för vattenbrist blinkar.

För att kunna fortsätta använda maskinen måste maskinen stängas av och sätts på igen. Det är viktigt att patronen sätts i korrekt och att det finns tillräckligt med vatten i vattentanken.

1. Fyll vattentanken över locket till avkalkningspatronen med högst 1 liter kranvatten.

Den röda kontrollampen för vattenbrist slöcknar.

Avbryta drift

För att spara energi rekommenderar vi att enheten stängs av vid driftpauser på över 20 minuter.

1. Tryck på Av-knappen.

Stänga av maskinen

1. Tryck på Av-knappen.

Bild O

Maskinen är avstängd.

2. Tryck på ångspaken tills det inte kommer ut någon ånga mer.

Bild P

Nu är ångbehållaren trycklös.

3. Ställ barnspärren (valkontakten för ångmängd) bakåt.
Ångspaken är spärrad.
4. Dra ut nätkontakten ur vägguttaget.

OBSERVERA

Maskinskada på grund av vattenröta

Om maskinen inte tas i drift på mer än två månader kan vattnet i tanken rutna.

Töm vattentanken före driftuppehåll.

5. Töm vattentanken.

Bild S

Förvara maskinen

1. Anslut förlängningsrören till den stora hållaren för tillbehör.
 2. Anslut handmunstycket och punktstrålmunstycket till ett förlängningsrör vardera.
 3. Sätt fast den stora rundborsten på punktstrålmunstycket.
 4. Anslut den lilla rundborsten och munstyckena till den stora hållaren för tillbehör.
 5. Haka i golvmunstycket i parkeringshållaren.
- Bild Q**
6. Linda ångslangen runt förlängningsrören och anslut ångpistolen till golvmunstycket.
- Bild R**
7. Linda nätkabeln runt förlängningsrören.
 8. Förvara maskinen på en torr och frostsäker plats.

Viktiga användningshänvisningar

Rengöring av golvytor

Vi rekommenderar att sopa eller dammsuga golvet innan apparaten används. Detta gör att golvet är fritt från smuts/lösa partiklar före den fuktiga rengöringen.

Uppfräschning av textilier

Innan apparaten används ska man alltid undersöka om textilmaterialet tål ångan genom att spruta på undanskymt ställe: Spruta på ånga, låt torka och undersök sedan om färg eller form har förändrats.

Rengöring av laminat- eller lackerade ytor

OBSERVERA

Skadade ytor

Vax, möbelpolish, laminering eller färg kan lossna, eller lim lossna från kanter, på grund av ångan.

Rikta inte ånga mot limmade kanter eftersom limmet kan lossna.

Använd inte apparaten för rengöring av oförseglat trä- eller parkettgolv.

Använd inte apparaten för rengöring av lackerade eller laminerade ytor som t.ex. köks- och andra möbler, dörrar eller parkett.

1. Vid rengöring av dessa ytor, ånga en trasa och torka av ytan.

Glasrengöring

OBSERVERA

Sprucket glas och skadad yta

Ånga kan skada förseglade ställen på fönsterkarmen och vid låga yttertemperaturer orsaka spänningar i fönsterrutorna, som i sin tur kan medföra att glaset spricker. Rikta inte ånga mot förseglade ställen på fönsterkarmen.

Värm upp fönsterrutorna vid låga yttertemperaturer genom att spruta lite ånga på hela glasytan.

- Rengör fönsterytan med handmunstycket och överdrag. Använd en fönsterskrapa för att dra bort vattnet eller torka ytan torr.

Användning av tillbehör

Ångpistol

Ångpistolen kan användas utan tillbehör för följande användningsområden:

- Ta bort mindre veck från hängande kläder: Spruta ånga på kläderna från ett avstånd på 10–20 cm.
- Fuktig dammtorkning: Spruta lite ånga på ett tygstycke och torka av möblerna med det.

Punktstrålmunstycke

Punktstrålmunstycket lämpar sig för rengöring av svåråtkomliga ställen, fogar, armaturer, avlopp, tvättställ, WC-stolar, jalousier eller värmeelement. Ju närmare den smutsiga ytan munstycket befinner sig, desto kraftigare blir rengöringseffekten eftersom temperatur och ånga är som högst vid munstycksutloppet. Vid kraftiga kalkavlagringar kan ytan behandlas med ett lämpligt rengöringsmedel innan ångrengöringen utförs. Låt verka i ca 5 minuter och ånga av rengöringsmedlet.

1. Skjut på punktstrålmunstycket på ångpistolen.

Bild H

Rundborste (liten)

Den lilla rundborsten lämpar sig för rengöring av hårt sittande smuts. Med borstning kan hårt sittande smuts avlägsnas lättare.

OBSERVERA

Skadade ytor

Borsten kan orsaka repor på känsliga ytor.

Inte lämpligt för rengöring av känsliga ytor.

1. Fäst den lilla rundborsten på punktstrålmunstycket.

Bild I

Rundborste (stor)

Den stora rundborsten lämpar sig för rengöring av stora runda ytor, t.ex. tvättfat, duschkar, badkar, diskhoar.

OBSERVERA

Skadade ytor

Borsten kan orsaka repor på känsliga ytor.

Inte lämpligt för rengöring av känsliga ytor.

1. Fäst den stora rundborsten på punktstrålmunstycket.

Bild I

Powermunstycke

Powermunstycket lämpar sig för rengöring av hårt sittande smuts, urläsning av hörn, fogar osv.

1. Fäst powermunstycket på punktstrålmunstycket på samma sätt som en rundborste.

Bild I

Handmunstycke

Handmunstycket lämpar sig för rengöring av mindre tvättbara ytor, duschkabiner och speglar.

1. Skjut på handmunstycket på motsvarande sätt som punktstrålmunstycket på ångpistolen.

Bild H

2. Dra överdraget över handmunstycket.

Golvmunstycke

Golvmunstycket lämpar sig för rengöring av tvättbara vägg- och golvbeklägningar, t.ex. stengolv, kakel och PVC-golv.

OBSERVERA

Skador på grund av ånginverkan

Värme och genomfuktning kan leda till skador.

Undersök värmebeständighet och ånginverkan på ett undanskymt ställe med minimal ångmängd innan du använder apparaten.

Hänvisning

Rengöringsmedelsrester eller behandlingsprodukter som finns på ytan som ska rengöras kan göra att det bildas ränder vid ångrengöringen, men de försvinner vid upprepad användning.

Vi rekommenderar att sopa eller dammsuga golvet innan apparaten används. Detta gör att golvet är fritt från smuts/lösa partiklar före den fuktiga rengöringen. Arbeta långsamt på kraftigt förorenade ytor, så att ångan har en längre verkningstid.

1. Anslut förlängningsrören till ångpistolen.

Bild J

2. Skjut på golvmunstycket på förlängningsröret.

Bild K

3. Fäst golvduken på golvmunstycket.

a Lägg golvduken på golvet med kardborrbanden uppåt.

b Tryck fast golvmunstycket lätt på golvduken.

Bild L

Golvduken fastnar på golvmunstycket tack vare kardborrskenan.

Ta av golvduken

1. Sätt ena foten på golvdukens fothållare och lyft golvmunstycket uppåt.

Bild L

Hänvisning

I början är golvtrassans kardborrband mycket starka och är därmed svåra att ta bort från golvmunstycket. När golvtrassan har använts några gånger och dessutom tvättats är den lättare att ta av från golvmunstycket och har uppnått optimal vidhäftningsförmåga.

Parkera golvmunstycke

1. Haka i golvmunstycket i parkeringshållaren vid arbetsuppehåll.

Bild Q

Mattrengörare

Mattrengöraren används för att fräscha upp mattor.

OBSERVERA

Skador på mattrengörare och matta

Förorening på mattrengöraren samt värme och genomfuktning kan medföra skador på mattan.

Kontrollera före användning värmebeständigheten och ångeffekten på mattan på ett diskret ställe med minsta ångmängd.

Följ mattillverkarens rengöringsinstruktioner.

Kontrollera att mattan har sugits och fläckar har tagits bort innan mattrengöraren används.

Avlägsna eventuella vattenansamlingar (kondensat) i maskinen före användning och efter driftpauser genom avkokning till ett avlopp (utan golvduk/med tillbehör). Använd mattrengöraren endast med golvduk på golvmunstycket.

Ångrenör med låg ångnivå när du använder mattrengöraren.

Rikta inte ångan kontinuerligt på ett enda ställe (max. 5 sekunder) för att förhindra kraftig fuktning och risken för skador på grund av temperaturinverkan.

Använd inte mattrengöraren på mattor med lång lugg.

Fästa mattrengöraren på golvmunstycket

1. Fäst golvduken på golvmunstycket, se kapitel Golvmunstycke.

Bild L

2. För in golvmunstycket i mattrengöraren med lätt tryck tills det snäpper fast.

Bild M

3. Påbörja mattrengöringen.

Ta av mattrengöraren från golvmunstycket

⚠ FÖRSIKTIGHET

Brännskador på foten

Mattrengöraren kan värmas upp under rengöring med ånga.

Mattrengöraren får inte användas eller tas av barfota eller med öppna sandaler.

Mattrengöraren får endast användas eller tas av med lämpliga skor.

1. Tryck ned mattrengörarens fotreglage med skospetsen.

2. Lyft golvmunstycket uppåt.

Bild M

Skötsel och underhåll

Tömma vattentanken

OBSERVERA

Maskinskada på grund av vattenröta

Om maskinen inte tas i drift på mer än två månader kan vattnet i tanken ruttna.

Töm vattentanken före driftuppehåll.

1. Tryck på Av-knappen. Maskinen är avstängd.
2. Dra ut nätkontakten ur uttaget.
3. Ta av tillbehöret från sina hållare.
4. Ta ut avkalkningspatronen ur maskinen.
5. Töm vattentanken.

Bild S

Byta avkalkningspatron

OBSERVERA

Maskinskador och förkortad livslängd

Om avkalkningspatronen inte byts enligt bytesintervallen (indikerings kontrollampa) kan maskinskador inträffa och maskinens livslängd förkortas.

Följ bytesintervallen (indikerings kontrollampa).

Hänvisning

Bytesintervallen beror på den lokala vattenhårdheten. Områden med hårt vatten (t.ex. III/IV) har ett högre bytesintervall än områden med mjukt vatten (t.ex. I/II).

Indikering med kontrollampa när körtiden löper ut

Det nödvändiga bytet av avkalkningspatronen indikeras av kontrollampen för avkalkningspatron:

- 2 timmar innan körtiden upphör blinkar kontrollampen.
- 1 timme innan körtiden upphör blinkar kontrollampen snabbare.
- Om avkalkningspatronens gångtid har upphört lyser kontrollampen konstant och maskinen stänger av sig själv för att undvika skador.

Sätta in avkalkningspatron

OBSERVERA

Maskinskador

Om en förbrukad avkalkningspatron sätts in kan maskinen skadas.

Var försiktig så att du inte blandar ihop patronerna.

Hänvisning

Vid den första ängningen efter att avkalkningspatronen har tagits ut och satts in igen kan ängstöten vara svag eller ojämn, och dessutom kan det sippra ut enstaka vattendroppar. Maskinen behöver en kort inkörningsperiod så att avkalkningspatronen kan fyllas med vatten. Mängden utströmmande ånga ökar hela tiden och efter ca 30 sekunder är den maximala ångmängden uppnådd.

1. Tryck på Av-knappen. Maskinen är avstängd.
2. Ta ut avkalkningspatronen.
3. Sätt in en ny avkalkningspatron.
4. Tryck på På-knappen. Maskinen är på.
5. Håll RESET-knappen intryckt i fyra sekunder. Kontrollampen för byte av avkalkningspatron locknar och avkalkningspatronens körtid börjar om.
6. Låt maskinen värmas upp.
7. Håll ångspaken intryckt i ca 30 sekunder för att avlufta avkalkningspatronen.

Ställa in vattenhårdheten

OBSERVERA

Maskinskada på grund av kalk

Om avkalkningspatronen saknas och vattenhårdheten är felinställd kan maskinen kalka igen.

Arbeta alltid med avkalkningspatronen.

Ställ in maskinen på den lokala vattenhårdheten.

Ställ in maskinen på en annan vattenhårdhet om maskinen används i ett nytt område (t.ex. efter flytt).

Hänvisning

Kranvattnets hårdhet kan du få reda på hos ditt vattenverk eller hos kommunens tekniska avdelning.

Vattenhårdheten ställs in via RESET-knappen. Vattnets hårdhetsreglering förblir sparad tills en ny inställning görs (t.ex. efter flytt). Maskinen är fabriksinställd på den högsta vattenhårdheten (nivå IV). Maskinen visar den inställda vattenhårdheten med blinkande impulser.

Vattenhårdhetsnivå och blinkande impulser

Hårdhet	°dH	mmol/l	Antal blinkande impulser	Avstånd blinkande impulser	
I	mjukt	0–7	0–1,3	1x	4 sekunder
II	medel	7–14	1,3–2,5	2x	
III	hårt	14–21	2,5–3,8	3x	
IV	mycket hårt	>21	>3,8	4x	

Hänvisning

Avkalkningspatronens antikalkeffekt aktiveras så snart maskinen fylls med vatten och tas i drift. Kalk i vattnet tas upp av granulatet i avkalkningspatronen. Det behövs ingen ytterligare avkalkning.

Hänvisning

Granulatet i patronen kan få en annorlunda färg efter kontakt med vattnet. Detta beror på vattnets mineralhalt. Denna missfärgning är ofarlig och har ingen negativ verkan på maskinen, rengöringsarbeten eller avkalkningspatronens funktionssätt.

Hänvisning

Pausa inte mer än 15 sekunder under inställningen, eftersom maskinen annars ställer in sig på den senast valda vattenhårdheten eller på den högsta vattenhårdheten vid första idrifttagningen.

1. Anslut nätkontakten.
2. Kontrollera att maskinen är fränkopplad.
3. Tryck på RESET-knappen och håll den intryckt medan maskinen tillkopplas.

Bild G

Efter ca två sekunder blinkar kontrollampen och signalerar den aktuellt inställda vattenhårdheten genom antalet impulser.

4. Tryck på RESET-knappen igen för att ändra vattenhårdhet.

Hänvisning

När RESET-knappen är intryckt visas inte den blinkande impulsen för vattenhårdhetsnivån.

5. Släpp RESET-knappen. Den blinkande impulsen för den inställda vattenhårdheten visas.
6. Upprepa proceduren tills den önskade vattenhårdhetsnivån har uppnåtts.
7. Håll RESET-knappen intryckt i tre sekunder för att spara den inställda vattenhårdhetsnivån. Kontrollampen för vattenhårdhet tänds.

Skötsel av tillbehöret

(tillbehör - beroende på leveransens omfattning)

Hänvisning

ikrofiberdukarna är inte lämpade för torktumlaaren.

Hänvisning

Följ anvisningarna på tvättmärket när du tvättar dukarna. Använd inget sköljmedel, så att dukarna kan ta upp smutsen bättre.

1. Tvätta golvdukar och överdrag med max. 60 °C i tvättmaskinen.

Hjälp vid störningar

Störningar har ofta enkla orsaker, som du kan åtgärda på egen hand med hjälp av översikten nedan. I tveksamma fall eller vid störningar som inte anges här, kontakta auktoriserad kundtjänst.

⚠ VARNING

Risk för elektriska stötar och brännskador

Medan apparaten är ansluten till elnätet eller inte har svalnat ännu är det farligt att avhjälpa störningar. Dra ut nätkontakten. Låt apparaten svalna.

Kontrolllampan för vattenbrist blinkar rött

Pumpens torrkörnings skydd är aktiverat.

1. Stäng av och sätt på maskinen.
2. Kontrollera att avkalkningspatronen är korrekt isatt och att det finns tillräckligt med vatten i tanken.

Kontrolllampan för vattenbrist lyser konstant rött

Inget vatten i vattentanken.

1. Fyll på vattentanken, se kapitel Fylla på vatten.

Ångspaken går inte att trycka in

Ångspaken är säkrad med barnspärren.

- Ställ barnspärren (valkontakt för ångmängd) framåt. Ångspaken är upplåst.

Ingen/begränsad ånga trots tillräckligt med vatten i tanken

Avkalkningspatronen inte isatt eller felaktigt isatt.

- Sätt i avkalkningspatronen eller justera dess läge. Avkalkningspatronen togs ut medan vatten fylldes på.
- Låt avkalkningspatronen sitta i medan maskinen fylls på.

En ny avkalkningspatron har satts i.

- Håll ångspaken konstant intryckt. Efter ca 30 sekunder ges full ångeffekt.

Röd kontrollampa "Byta avkalkningspatron" lyser/ blinkar

Avkalkningspatronens körtid löper snart ut.

- Sätt i den nya avkalkningspatronen och återställs underhållsindikatorn, se kapitel Byta avkalkningspatron.

RESET-knappen trycktes inte in efter att avkalkningspatronen bytts ut.

- Tryck på RESET-knappen i fyra sekunder när avkalkningspatronen har satts in, se kapitel Byta avkalkningspatron.

Maskinen stänger av sig själv

Avkalkningspatronens körtid har löpt ut

- Sätt i den nya avkalkningspatronen och återställs underhållsindikatorn, se kapitel Byta avkalkningspatron.

RESET-knappen trycktes inte in efter att avkalkningspatronen bytts ut.

- Tryck på RESET-knappen i fyra sekunder när avkalkningspatronen har satts in, se kapitel Byta avkalkningspatron.

Tekniska data

Elanslutning

Spänning	V	220–240
Fas	~	1
Frekvens	Hz	50-60
Kapslingsklass		IPX4
Skyddsklass		I

Effektdata

Värmeeffekt	W	1900
Max. driftstryck	MPa	0,35
Uppvärmningstid	Sekunder	30
Kontinuerlig ånga	g/min	40
Max. ångstöt	g/min	100

Påfyllningsmängd

Vattentank	l	1,0
Mått och vikter		
Vikt (utan tillbehör)	kg	3,2
Längd	mm	360
Bredd	mm	236
Höjd	mm	252

Med förbehåll för tekniska ändringar.

Sisältö

Yleisiä ohjeita	65
Määräystenmukainen käyttö	65
Ympäristönsuojelu	65
Lisävarusteet ja varaosat	66
Toimituksen sisältö	66
Takuu	66
Turvalaitteet	66
Laitekuvaus	66
Ensimmäinen käyttöönotto	66
Asennus	67
Käyttö	67
Tärkeitä käyttöä koskevia ohjeita	68
Varusteiden käyttö	68
Hoito ja huolto	69
Ohjeita häiriöissä	70
Tekniset tiedot	71

Yleisiä ohjeita



Lue ennen laitteen ensimmäistä käyttöä tämä alkuperäinen käyttöohje ja mukana toimitetut turvallisuusohjeet. Toimi

niiden mukaisesti.

Säilytä molemmat vihkoset myöhemmä käyttöä tai seuraavaa omistajaa varten.

Määräystenmukainen käyttö

Käytä tätä laitetta vain yksityisessä kotitaloudessa. Laitte on tarkoitettu höyryllä puhdistukseen, ja sitä voidaan käyttää soveltuvilla varusteilla tämän käyttöohjeen kuvauksen mukaisesti. Puhdistusainetta ei tarvita. Noudata turvallisuusohjeita.

Ympäristönsuojelu



Pakkausmateriaalit ovat kierrätettäviä. Hävitä pakkaukset ympäristöystävällisesti.



Sähkö- ja elektroniikkalaitteet sisältävät arvokkaita kierrätettäviä materiaaleja tai rakennneosia kuten paristoja, akkuja tai öljyjä, jotka väärin käsiteltynä tai väärin hävitettynä voivat aiheuttaa mahdollisia vaaroja ihmisten terveydelle ja ympäristölle. Nämä rakennosat ovat kuitenkin välttämättömiä laitteen asianmukaista käyttöä varten. Tällä symbolilla merkityjä laitteita ei saa hävittää tavallisena talousjätteenä.

Sisältöaineita koskevia ohjeita (REACH)

Päivitettjä tietoja sisältöaineista löytyy osoitteesta:

www.kaercher.com/REACH

Lisävarusteet ja varaosat

Käytä vain alkuperäisiä lisävarusteita ja alkuperäisiä varaosia, sillä ne varmistavat laitteen turvallisen ja häiriötömän käytön.

Tietoja lisävarusteista ja varaosista löytyy osoitteesta www.kaercher.com.

Toimituksen sisältö

Laitteen toimituksen sisältö on kuvattu pakkauksessa. Tarkasta laitetta pakkauksesta purkaessasi pakkauksen sisällön täydellisyys. Jos lisävarusteita puuttuu tai havaitset kuljetusvahinkoja, ilmoita tästä jälleenmyyjälle.

Takuu

Jokaisessa maassa ovat voimassa vastaavan myyntiyhtiön julkaisemat takuehdot. Korjaamme laitteessa mahdollisesti ilmenevät häiriöt takuuajan kuluessa maksutta, jos häiriöiden syynä ovat olleet materiaali- tai valmistusvirheet. Takuutapauksessa pyydämme ottamaan yhteyttä ostosittien kanssa jälleenmyyjään tai lähimpään valtuutettuun asiakaspalveluun. (Osoite, katso takasivu)

Turvalaitteet

⚠ VARO



Puuttuvat tai muutetut turvalaitteet

Turvalaitteet ovat sinun turvallisuuttasi varten.

Älä koskaan muuta tai ohita turvalaitteita.

Laitteessa olevat symbolit

(laitetyypistä riippuen)

	Palovammojen vaara, laitteen pinta kuumenee käytön aikana
	Palovammojen vaara höyryn johdosta
	Lue käyttöohje

Paineensäädin

Jos vikatapauksessa syntyy liian korkea paine, turventiili huolehtii sen purkautumisesta ympäristöilmaan.

Sulake

Sulake estää laitteen ylikuumenemisen. Jos laite ylikuumenee, sulake erottaa laitteen verkosta.

Käännä laitteen uudelleen käyttöönottoa varten vastavaan KÄRCHER-asiakaspalvelun puoleen.

Laitekuvas

Tässä käyttöohjeessa kuvataan maksimaalinen varustus. Mallista riippuen toimituksen sisällössä on eroja (katso pakkaus).

Kuvat, katso kuvasivu.

Kuva A

- 1 Kalkinpoistopatruuna
- 2 Täyttöaukko vedelle
- 3 Kantokahva
- 4 Varustepidike
- 5 Kuvaruutunäyttö
- 6 Merkkivalo (vihreä) - verkkojännite vallitsee
- 7 Merkkivalo (punainen) - vedenpuute

- 8 Merkkivalo (punainen) - kalkinpoistopatruunan vaihto
- 9 RESET-painike - veden kovuuden säätö
- 10 Kytkin - päälle
- 11 Kytkin - pois
- 12 Lattiasuuttimen pidike
- 13 Verkkoliitäntäjohto ja verkkopistoke
- 14 Juoksupyörät (2 kpl)
- 15 Ohjausrulla
- 16 Höyrypistooli
- 17 Höyryvipu
- 18 Lukituksen avauspainike
- 19 Valintakytkin höyrymäärälle (lapsilukko)
- 20 Höyryletku
- 21 Pistesuihkusuutin
- 22 Pyöreä harja (pieni, musta)
- 23 ** Pyöreä harja (pieni, keltainen)
- 24 ** Tehosuutin
- 25 ** Pyöreä harja (suuri)
- 26 Käsisuutin
- 27 Käsisuuttimen mikrokuitupäälyste
- 28 ** Käsisuuttimen mikrokuituhankausliina
- 29 Jatkoputket (2 kpl)
- 30 Lukituksen avauspainike
- 31 Lattiasuutin
- 32 Tarrakiinnitys
- 33 Lattiamikrokuituliina (1 kpl)
- 34 ** Lattiamikrokuituliina (2 kpl)
- 35 ** Mattoliukuri

** valinnaiset

Ensimmäinen käyttöönotto

HUOMIO

Laitteavurioita kalkkiintumisen johdosta

Kalkinpoistopatruuna toimii optimaalisesti vain silloin, kun olet mukauttanut laitteen ennen 1. käyttöä paikalliseen veden kovuuteen.

Säädä laite paikalliseen veden kovuuteen.

Säädä laite ennen käyttöä alueilla, joiden veden kovuus on toinen (esim. muuton jälkeen) senhetkiseen veden kovuuteen.

1. Aseta kalkinpoistopatruuna aukkoon ja paina sitä, kunnes se on tiukasti paikoillaan.

Kuva C

2. Säädä veden kovuus, katso luku Veden kovuuden säätäminen.

Asennus

Varusteiden asennus

1. Työnnä ohjauksella ja juoksupyörät paikoilleen ja anna niiden lukittua.
Kuva B
2. Työnnä varusteen avointa päätä höyrypistooliin, kunnes höyrypistoolin lukituksen avauspainike lukittuu.
Kuva H
3. Työnnä varusteen avoin pää pistesuihkusuuttimeen.
Kuva I
4. Yhdistä jatkoputki höyrypistooliin.
 - a Työnnä 1. liitosputkea höyrypistooliin, kunnes höyrypistoolin lukituksen avauspainike lukittuu. Liitosputki on yhdistetty.
 - b Työnnä 2. liitosputki 1. liitosputkeen. Liitosputket on yhdistetty.**Kuva J**
5. Työnnä varuste ja/tai lattiasuutin jatkoputken vapaaseen päähän.
Kuva K
Varuste on yhdistetty.

Varusteiden irrotus

1. Aseta höyrymäärän valintakytkin taaksepäin. Höyryvipu on lukittu.
2. Paina lukituksen avauspainiketta ja vedä osat erilleen toisistaan.
Kuva N

Käyttö

Veden täyttäminen

Vesisäiliön voi milloin tahansa täyttää.

HUOMIO

Vaurioita laitteelle

Soveltumaton vesi voi tukkia suuttimet tai vaurioittaa vedenkorkeuden näyttöä.

Älä täytä kondenssivettä pyykinkuivaajasta.

Älä täytä talteenotettua sadevettä.

Älä täytä mitään puhdistusaineita tai muita lisäaineita (esim. tuoksujia).

1. Täytä vesisäiliöön enintään 1 l vesijohtovettä.

Kuva D

Laitteen kytkeminen päälle

HUOMIO

Laitteavaurioita väärin säädetyn veden kovuuden johdosta

Kalkinpoistopatruna toimii optimaalisesti vain silloin, kun laite on mukautettu paikalliseen veden kovuuteen. Jos veden kovuus on säädetty väärin, laite voi kalkkiintua. Mukauta laite ennen 1. käyttöä paikalliseen veden kovuuteen, katso luku Veden kovuuden säätäminen.



Huomautus

Kun höyrytetään 1. kerran kalkinpoistopatrunnan poiston ja uudelleenasettamisen jälkeen, voi höyrypurkaus olla heikko tai epäsäännöllinen, ja ulos voi valua yksittäisiä vesipisaroita. Laite tarvitsee lyhyen esikäyntiajan, jolloin kalkinpoistopatruna täyttyy vedellä. Ulostuleva höyrymäärä lisääntyy jatkuvasti, kunnes n. 30 minuutin jälkeen maksimihöyrymäärä on saavutettu.

1. Aseta laite kiinteälle alustalle.
2. Yhdistä verkkopistoke pistorasiasta.
 - a Paina päälle-painiketta.**Kuva E**
3. Vihreä lämmityksen merkkivalo palaa. Laite on. 30 sekunnin kuluttua käyttövalmis.
Kuva F

Höyrymäärän säätö

Höyrymäärän valintakytkimellä säädetään ulostulevaa höyrymäärää. Valintakytkimellä on 3 asentoa:

	Maksimihöyrymäärä
	Vähennetty höyrymäärä
	Ei höyryä - lapsilukko Huomautus <i>Tässä asennossa höyryvipua ei voi käyttää.</i>

1. Aseta höyrymäärän valintakytkin tarvittavalle höyrymäärälle.
2. Paina höyryvipua.
3. Kohdistu ennen puhdistusta höyrypistooli johonkin liinaan, kunnes höyryä tulee ulos tasaisesti.

Veden lisääminen

Vedenpuutteessa punainen vedenpuutteen merkkivalo palaa jatkuvasti.

Jatkuvaa höyrytehoa varten täytyy vettä täyttää kalkinpoistopatrunnan kannen kautta lisää. Vettä täytettävä kalkinpoistopatruna jää laitteeseen kiinnitetyksi.

Huomautus

Laite on varustettu kuivakäyntisuojailla pumppua varten. Jos pumppu käy pitemmän ajan kuivana, kun esim. kalkinpoistopatrunaa ei ole oikein asetettu paikoilleen, niin pumppu kytketty pois päältä ja punainen vedenpuutteen merkkivalo vilkkuu.

Jotta laitetta voi taas käyttää, se on kytkettävä kerran pois ja takaisin päälle. Tässä on varmistettava se, että patruuna on oikein asetettu paikoilleen ja vesisäiliössä on riittävästi vettä.

1. Täytä vesisäiliöön kalkinpoistopatrunnan kannen kautta enintään 1 l vesijohtovettä.
Punainen vedenpuutteen merkkivalo sammuu.

Käytön keskeyttäminen

Energian säästämiseksi on suositeltavaa kytkeä laite pois päältä yli 20 minuutin käyttötaukojen ajaksi.

1. Paina pois-painiketta.

Laitteen kytkeminen pois päältä

1. Paina pois-painiketta.
Kuva O
Laite on kytketty pois päältä.
2. Paina höyryvipua, kunnes höyryä ei enää tule ulos.
Kuva P
Höyrykattila on paineeton.
3. Aseta lapsilukko (höyrymäärän valintakytkin) taaksepäin.
Höyryvipu on lukittu.
4. Irrota verkkopistoke pistorasiasta.
HUOMIO
Laitteavaurioita pilaantuneen veden johdosta
Jos laitetta ei käytetä yli 2 kuukauden aikana kertakaupaan, voi vesi säiliössä pilaantua.
Tyhjennä vesisäiliö ennen käyttötaukoja.
5. Tyhjennä vesisäiliö.
Kuva S

Laitteen säilytys

1. Aseta jatkoputket varusteille tarkoitettuihin suuriin pidikkeisiin.
2. Työnnä käsisuutin ja pistesuihkusuutin aina yhteen jatkoputkeen.
3. Kiinnitä suuri pyöreä harja pistesuihkusuuttimeen.
4. Aseta pieni pyöreä harja ja suuttimet varusteille tarkoitettuihin suuriin pidikkeisiin.
5. Ripusta lattiasuutin pidikkeeseen.
Kuva Q
6. Kierrä höyryletku jatkoputkien ympärille ja aseta höyrypistooli lattiasuuttimeen.
Kuva R
7. Kierrä verkkokaapeli jatkoputkien ympärille.
8. Säilytä laitetta kuivassa ja jäätymiseltä suojatussa paikassa.

Tärkeitä käyttöä koskevia ohjeita

Lattiapintojen puhdistus

Suosittellemme, että lattia lakaistaan tai imuroidaan ennen laitteen käyttöä. Näin lattiasta poistetaan likaa ja irrallisia hiukkasia jo ennen kosteaa puhdistusta.

Tekstiilien elvyttäminen

Ennen laitteella käsittelemistä on tekstiilien kestävyys aina tarkastettava jostain huomaamattomasta paikasta: Höyrytä tekstiilit, anna kuivaa ja tarkasta sen jälkeen ovatko värit tai muodot muuttuneet.

Pinnoitettujen ja maalattujen pintojen puhdistus

HUOMIO

Vaurioituneet pinnat

Höyry voi vaurioittaa vahaa, huonekalujen kiillotusainetta, muovipäälysteitä tai väriä ja irrottaa liimatun suojaristan reunoista.

Älä kohdistaa höyryä liimattuja reunoja kohti, sillä liimattu suojarista voi irrota.

Älä käytä laitetta sinetöimättömien puu- tai parkettilattoiden puhdistukseen.

Älä käytä laitetta maalattujen tai muovipäälysteisten pintojen puhdistukseen, kuten esim. keittiökaluusteet ja huonekalut, ovet tai parketit.

1. Höyrytä näiden pintojen puhdistusta varten liinaa lyhyesti ja pyyhi pinnat sillä.

Lasien puhdistus

HUOMIO

Lasien rikkoutuminen ja vaurioituneet pinnat

Höyry voi vaurioittaa ikkunakehysten sinetöityjä kohtia ja alhaisissa ulkolämpötiloissa joutaa jännitteisiin ikkunalasien pinnalla ja siten lasien rikkoutumiseen.

Älä kohdistaa höyryä ikkunakehysten sinetöityihin kohtiin.

Lämmitä ikkunalaseja alhaisissa ulkolämpötiloissa höyryttämällä koko lasipintaa kevyesti.

- Puhdista ikkunapinnat käsisuuttimella ja päälyksellä. Käytä veden poistamiseksi ikkunalastaa tai pyyhi pinnat kuiviksi.

Varusteiden käyttö

Höyrypistooli

Höyrypistoolia voi käyttää seuraavilla käyttöalueilla ilman varusteita:

- Pienien rypyjen poistamiseen ripustetuista vaatekappaleista: Höyrytä vaatekappaletta 10-20 cm etäisyydeltä.
- Pölyn kosteaa pyyhkimiseen: Höyrytä liinaa lyhyesti ja pyyhi sillä huonekaluja.

Pistesuihkusuutin

Pistesuihkusuutin soveltuu vaikeapääsyisten kohtien, saumojen, armatuuriin, viemäriaukkojen, pesuaitaiden, WC:n, sälekahtimien tai lämpöpattereiden puhdistamiseen. Mitä lähempänä pistesuihkusuutin on likaista kohtaa, sitä suurempi on puhdistusvaikutus, koska lämpötila ja höyrymäärä ovat suurimmillaan suuttimen ulostulossa. Pintytyneet kalkkikerääntymät voidaan ennen höyrypuhdistusta käsitellä sopivalla puhdistusaineella. Anna puhdistusaineen vaikuttaa n. 5 minuuttia ja höyrytä sen jälkeen.

1. Työnnä pistesuihkusuutin höyrypistooliin.

Kuva H

Pyöreä harja (pieni)

Pieni pyöreä harja soveltuu pintytyneen lian puhdistukseen. Harjaamalla voidaan pinttynyt lika poistaa helpommin.

HUOMIO

Vaurioituneet pinnat

Harja voi naarmuttaa herkkiä pintoja.

Ei sovellu herkkien pintojen puhdistukseen.

1. Asenna pieni pyöreä harja pistesuihkusuuttimeen.

Kuva I

Pyöreä harja (suuri)

Suuri pyöreä harja soveltuu suurten pyöreiden pintojen puhdistukseen kuten esim. pesuallaat, suihkuallas, kylpyamme, keittiön astianpesuallaat.

HUOMIO

Vaurioituneet pinnat

Harja voi naarmuttaa herkkiä pintoja.

Ei sovellu herkkien pintojen puhdistukseen.

1. Asenna suuri pyöreä harja pistesuihkusuuttimeen.

Kuva I

Tehosuutin

Tehosuutin soveltuu pintytyneen lian puhdistukseen, nurkkiin, liitosten tms. puhtaaksi puhaltamiseen.

1. Asenna tehosuutin pistesuihkusuuttimeen samoin kuin pyöreä harja.

Kuva I

Käsisuutin

Käsisuutin soveltuu pienten pestävien pintojen, suihku-kappien ja peilien puhdistukseen.

1. Työnnä käsisuutin pistesuihkusuuttimen mukaan höyrypistooliin.

Kuva H

2. Vedä päälyks käsisuuttimen yli.

Lattiasuutin

Lattiasuutin soveltuu pestävien seinä- ja lattiapinnoitteiden puhdistukseen, kuten kivilattiat, kaakelit ja PVC-lattiat.

HUOMIO

Vaurioita höyryyn vaikutuksen johdosta

Kuuminen ja läpikästäminen voi aiheuttaa vaurioita. Tarkasta sen takia ennen käyttöä kuumuuden kestävyys ja höyryyn vaikutus jossain huomaamattomassa paikassa pienellä höyrymäärällä.

Huomautus

Puhdistusainejäämät tai hoitoemulsiot voivat puhdistettavalla pinnalla höyrypuhdistuksessa aiheuttaa juovia, jotka kuitenkin häviävät useiden käyttökertojen jälkeen. Suosittelemme, että lattia lakaistaan tai imuroidaan ennen laitteen käyttöä. Näin lattiasta poistetaan likaa ja irrallisia hiukkasia jo ennen kosteaa puhdistusta. Työkentele erittäin likaisilla pinnoilla hitaasti, jotta höyry voi vaikuttaa kauemmin.

1. Yhdistä jatkoputki höyrypistooliin.

Kuva J

2. Työnnä lattiasuutin jatkoputkeen.

Kuva K

3. Kiinnitä lattialiina lattiasuuttimeen.
 - a Aseta lattialiina tarrahihnat ylöspäin lattialle.
 - b Paina lattiasuutin kevyesti lattialiinaan.

Kuva L

Lattialiina kiinnittyy tarrakiinnityksen avulla itsestään lattiasuuttimeen.

Lattialiinan poistaminen

1. Aseta toinen jalka lattialiinan jalkalevylle ja nosta lattiasuutinta ylöspäin.

Kuva L

Huomautus

Alussa lattialiinan tarrakiinnitys on hyvin voimakas, eikä sitä helposti voi poistaa lattiasuuttimesta. Usean käytön ja lattialiinan pesun jälkeen sen voi hyvin poistaa lattiasuuttimesta ja se on saavuttanut optimaalisen pidon.

Lattiasuuttimen säilytys

1. Ripusta lattiasuutin pidikkeeseen, kun keskeytät työn.

Kuva Q

Mattoliukuri

Mattoliukurin avulla voidaan mattoja ehostaa.

HUOMIO

Vaurioita mattoliukurissa ja matossa

Lika mattoliukurissa sekä kuumuus ja läpikastuminen voi aiheuttaa vaurioita mattoon.

Tarkasta sen takia ennen käyttöä kuumuuden kestävyys ja höyryn vaikutus mattoon jossain huomaamattomassa paikassa pienellä höyrymäärällä.

Noudata maton valmistajan puhdistusohjeita.

Varmista, että matto on ennen mattoliukurin käyttöä imuroitu ja tahrat poistettu.

Poista ennen käyttöä ja käyttötaukojen jälkeen höyryttämällä viemäriin (ilman lattialiinaa/varusteiden kanssa) mahdolliset vesikerääntymät (lauhdevesi) laitteesta.

Käytä mattoliukuria vain lattiasuuttimessa olevan lattialiinan kanssa.

Suorita höyrypuhdistus mattoliukuria käyttämällä vain heikoilla höyryteholla.

Älä kohdista höyryä jatkuvasti samaan kohtaan (enintään 5 sekuntia), liiallisen kostumisen ja lämpötilavaikutusten aiheuttamien vaurioiden välttämiseksi.

Älä käytä mattoliukuria korkeanukkaisille matoille.

Mattoliukurin kiinnitys lattiasuuttimeen

1. Lattialiinan kiinnitys lattiasuuttimeen, katso luku Lattiasuutin.

Kuva L

2. Työnnä lattiasuutin kevyesti painamalla mattoliukuriin sisään ja anna lukiutta paikoilleen.

Kuva M

3. Aloita maton puhdistus.

Mattoliukurin irrotus lattiasuuttimesta

△ VARO

Palovammat jaloissa

Mattoliukuri voi höyrytettyessä kuumentua.

Älä käytä mattoliukuria tai irrota sitä paljain jaloin tai avosandaaleissa.

Käytä mattoliukuria ja irrota se vain käyttäen soveltuvia kenkiä.

1. Paina mattoliukurin levy kengän kärjellä alas.

2. Nosta lattiasuutin ylös.

Kuva M

Hoito ja huolto

Vesisäiliön tyhjentäminen

HUOMIO

Laitevaurioita pilaantuneen veden johdosta

Jos laitetta ei käytetä yli 2 kuukauden aikana kertaakaan, voi vesi säiliössä pilaantua.

Tyhjennä vesisäiliö ennen käyttötaukoja.

1. Paina pois-painiketta.
Laite on kytketty pois päältä.
2. Irrota verkkopistoke pistorasiasta.
3. Poista varusteet niiden pidikkeistä.
4. Poista kalkinpoistopatrueuna laitteesta.
5. Tyhjennä vesisäiliö.

Kuva S

Kalkinpoistopatrueunan vaihtaminen

HUOMIO

Laitevaurioita ja lyhentynyt käyttöaika

Jos kalkinpoistopatrueunan vaihtovälejä (merkkivalonäyttö) ei noudateta, seurauksena voi olla laitevaurioita tai laitteen lyhentynyt käyttöaika.

Noudata vaihtovälejä (merkkivalonäyttö).

Huomautus

Vaihtovälit riippuvat paikallisesta veden kovuudesta. Alueilla, joissa on kova vesi (esim. III/IV) vaihtovälit ovat tiheämpiä kuin alueilla, joissa on pehmeä vesi (esim. I/II).

Merkkivalonäyttö käyttäjän lopussa

Kalkinpoistopatrueunan tarvittava vaihtaminen esitetään seuraavasti "kalkinpoistopatrueunan merkkivalon" avulla:

- 2 tuntia ennen käyttäjän loppua merkkivalo vilkkuu.
- 1 tunti ennen käyttäjän loppua merkkivalo vilkkuu nopeammin.
- Kun kalkinpoistopatrueunan käyttöaika on kulunut loppuun, merkkivalo palaa jatkuvasti, ja laite kytketty itsestään pois päältä laitevaurioiden välttämiseksi.

Kalkinpoistopatrueunan asettaminen

HUOMIO

Laitevaurioita

Jos käytetty kalkinpoistopatrueuna asetetaan uudelleen paikoilleen, voi laite vaurioitua.

Toimi huolellisesti, jotta et sekoita patruunoita toisiinsa.

Huomautus

Kun höyrytetään 1. kerran kalkinpoistopatrueunan poiston ja uudelleenasettamisen jälkeen, voi höyrypurkaus olla heikko tai epäsäännöllinen, ja ulos voi valua yksittäisiä vesipisaraita. Laite tarvitsee lyhyen esikäyntiajan, jolloin kalkinpoistopatrueuna täyttyy vedellä. Ulostuleva höyrymäärä lisääntyy jatkuvasti, kunnes n. 30 minuutin jälkeen maksimihöyrymäärä on saavutettu.

1. Paina pois-painiketta.
Laite on kytketty pois päältä.
2. Poista kalkinpoistopatrueuna.
3. Aseta uusi kalkinpoistopatrueuna paikoilleen.
4. Paina päälle-painiketta.
Laite on kytketty päälle.
5. Pidä RESET-painiketta painettuna 4 sekuntia. Merkkivalo "kalkinpoistopatrueunan vaihtaminen" sammuu ja kalkinpoistopatrueunan käyttöaika alkaa alusta.
6. Anna laitteen lämmitä.
7. Pidä höyryvipua painettuna n. 30 sekuntia kalkinpoistopatrueunan ilmaamiseksi.

Veden kovuuden säätäminen

HUOMIO

Laitteaurioita kalkkiintumisen johdosta

Jos kalkinpoistopatrunea ei ole asetettu paikoilleen ja veden kovuus on säädetty väärin, laite voi kalkkiintua. Työkentele aina kalkinpoistopatrunea käyttäen. Sääda laite paikalliseen veden kovuuteen. Sääda laite ennen käyttöä alueilla, joiden veden kovuus on toinen (esim. muuton jälkeen) senhetkiseen veden kovuuteen.

Huomautus

Vesilaitokset tai kuntien tekniset virastot antavat tietoja vesijohtoveden kovuudesta.

Veden kovuus säädetään RESET-painikkeella. Veden kovuus jää tallennetuksi niin kauan, kunnes uusi säätö (esim. muuton jälkeen) suoritetaan. Laite on tehtaalla säädetty suurimmalle veden kovuudelle (taso IV). Laite esittää säädetyn veden kovuuden vilkkumisimpulsseilla.

Veden kovuusasteet ja vilkkumisimpulsit

Kovuus-alue	°dH	mmol/l	Vilkkumisimpulsien määrä	Vilkkumisimpulsien väli
I pehmeä	0-7	0-1,3	1x	4 sekuntia
II keskikova	7-14	1,3-2,5	2x	
III kova	14-21	2,5-3,8	3x	
IV erittäin kova	> 21	> 3,8	4x	

Huomautus

Kalkinpoistopatruneen kalkinpoistovaikutus aktivoituu heti, kun laite täytetään vedellä ja otetaan käyttöön. Vedessä oleva kalkki suodattuu kalkinpoistopatruneen granulaatin läpi. Muuta kalkinpoistoa ei tarvita.

Huomautus

Patruneessa olevan granulaatin väri voi muuttua joutuessaan kosketuksiin veden kanssa, mikä johtuu veden mineraalipitoisuudesta. Tämä värjäytyminen ei ole haitallista, eikä sillä ole mitään negatiivista vaikutusta laitteeseen, puhdistustöihin tai kalkinpoistopatruneen toimintatapaan.

Huomautus

Älä keskeytä säätöä yli 15 sekunniksi, sillä laite säätää muuten automaattisesti viimeksi valitulle veden kovuudelle tai ensimmäisessä käyttöönnotossa säädetylle veden maksimikovuudelle.

1. Yhdistä verkkopistoke.
2. Varmista, että laite on kytketty pois päältä.
3. Paina RESET-painiketta ja pidä sitä painettuna laitteen kytketyssä päällä.

Kuva G

Merkkilamppu vilkkuu n. 2 sekunnin kuluttua ja ilmaisee impulsien määrällä senhetkisen veden kovuuden säädön.

4. Paina RESET-painiketta uudelleen veden kovuuden muuttamiseksi.

Huomautus

Kun RESET-painike on painettuna, ei vilkkumisimpulsseja veden kovuudelle näy.

5. Vapauta RESET-painike. Vilkkumisimpulsit säädetylle veden kovuudelle näkyvät.
6. Toista tätä tarvittaessa, kunnes haluamasi veden kovuus on säädynyt.

7. Pidä RESET-painiketta 3 sekuntia painettuna veden kovuuden säädön tallentamiseksi. Veden kovuuden merkivalo syttyy.

Varusteiden hoito

(varusteet - toimituksen laajuuden mukaan)

Huomautus

Mikrokuutiiliina ei sovellu kuivaimeen.

Huomautus

Noudata liinojen pesussa pesuohjeessa olevia tietoja. Älä käytä huuhteluvainetta, jotta liinat pystyvät hyvin imeämään lian.

1. Pese lattialliinat ja päällykset enintään lämpötilassa 60 °C pesukoneessa.

Ohjeita häiriöissä

Häiriöillä on usein yksinkertaisia syitä, jotka voit itse poistaa seuraavan yleiskatsauksen avulla. Ota yhteys valtuutettuun asiakaspalveluun epäselvissä tapauksissa tai jos häiriöitä ei ole tässä mainittu.

VAROITUS

Sähköiskun tai palovammojen vaara

Niin kauan kuin laite on yhdistetty virtaverkkoon tai se ei vielä ole jäähtynyt, häiriöiden poistaminen on vaarallista.

Irrota verkkopistoke.

Anna laitteen jäähtyä.

Vedenpuutteen merkivalo vilkkuu punaisena

Pumpun kuivakäyntisuoja on aktivoitu.

1. Kytke laite pois päältä ja takaisin päälle.
2. Varmista, että kalkinpoistopatruneen oikein asetettu paikoilleen ja säiliössä on tarpeeksi vettä.

Vedenpuutteen merkivalo palaa jatkuvasti punaisena

Vesisäiliössä ei ole vettä.

1. Täytä vesisäiliö, katso luku Veden lisääminen.

Höyryvipua ei voi painaa

Höyryvipu on varmistettu lapsilukolla.

- Aseta lapsilukko (höyrymäärän valintakytkin) eteenpäin.

Höyryvivun lukitus on avattu.

Ei höyryä/vähän höyryä, vaikka säiliössä on riittävästi vettä

Kalkinpoistopatrunea ei ole asetettu tai se on asetettu väärin.

- Aseta kalkinpoistopatruneen tai korjaa sen asento. Kalkinpoistopatruneen on poistettu veden täyttämisen aikana.

- Jätä kalkinpoistopatruneen veden täyttämisen ajaksi laitteeseen.

Uusi kalkinpoistopatruneen on asetettu.

- Pidä höyryvipua jatkuvasti painettuna. Täysi höyryteho saavutetaan n. 30 sekunnin kuluessa.

Punainen merkivalo "kalkinpoistopatruneen vaihto" palaa/vilkkuu

Kalkinpoistopatruneen käyttöaika on pian lopussa.

- Aseta uusi kalkinpoistopatruneen paikoilleen ja nollaa huoltonäyttö, katso luku Kalkinpoistopatruneen vaihtaminen.

RESET-painiketta ei ole painettu kalkinpoistopatruneen vaihtamisen jälkeen.

- Paina RESET-painiketta kalkinpoistopatruneen vaihtamisen jälkeen 4 sekuntia, katso luku Kalkinpoistopatruneen vaihtaminen.

Laite kytkeytyy itsestään pois päältä

Kalkinpoistopatrnuun käyttöaika on lopussa

- Aseta uusi kalkinpoistopatrnuuna paikoilleen ja nollaa huoltonäyttö, katso luku Kalkinpoistopatrnuun vaihtaminen.

RESET-painiketta ei ole painettu kalkinpoistopatrnuun vaihtamisen jälkeen.

- Paina RESET-painiketta kalkinpoistopatrnuun vaihtamisen jälkeen 4 sekuntia, katso luku Kalkinpoistopatrnuun vaihtaminen.

Tekniset tiedot

Sähköliitäntä

Jännite V 220-240

Vaihe ~ 1

Taajuus Hz 50-60

Kotelointiluokka IPX4

Suojaluokka I

Tehotiedot

Lämmitysteho W 1900

Maksimikäyttöpaine MPa 0,35

Lämmitysaika sekuntia 30

Jatkuva höyrytys g/min 40

Maksimihöyrypurkaus g/min 100

Täyttömäärä

Vesisäiliö l 1,0

Mitat ja painot

Paino (ilman varusteita) kg 3,2

Pituus mm 360

Leveys mm 236

Korkeus mm 252

Oikeus teknisiin muutoksiin pidätetään.

Περιεχόμενα

Γενικές υποδείξεις.....	71
Ενδεδειγμένη χρήση.....	71
Προστασία του περιβάλλοντος.....	71
Παρελκόμενα και ανταλλακτικά.....	71
Παραδοτέος εξοπλισμός.....	71
Εγγύηση.....	71
Συστήματα ασφαλείας.....	71
Περιγραφή συσκευής.....	72
Πρώτη έναρξη χρήσης.....	72
Συναρμολόγηση.....	72
Λειτουργία.....	73
Σημαντικές υποδείξεις για τη χρήση.....	74
Χρήση των εξαρτημάτων.....	74
Φροντίδα και συντήρηση.....	75
Αντιμετώπιση βλαβών.....	77
Τεχνικά στοιχεία.....	77

Γενικές υποδείξεις



Πριν από την πρώτη χρήση της συσκευής, διαβάστε αυτές τις γενικές οδηγίες χρήσης και τις συνοδευτικές υποδείξεις ασφαλείας. Στη συνέχεια εφαρμόζετε αυτές τις οδηγίες. Φυλάξτε και τα δύο βιβλιάρικια για μεταγενέστερη χρήση ή για τον επόμενο ιδιοκτήτη.

Ενδεδειγμένη χρήση

Χρησιμοποιείτε τη συσκευή αποκλειστικά για την ιδιωτική σας κατοικία. Η συσκευή προορίζεται για εργασίες καθαρισμού με αιμό και μπορεί να χρησιμοποιηθεί με τον κατάλληλο εξοπλισμό, όπως περιγράφεται στις οδηγίες λειτουργίας. Δεν χρειάζονται μέσα καθαρισμού. Τηρείτε τις υποδείξεις ασφαλείας.

Προστασία του περιβάλλοντος



Τα υλικά συσκευασίας είναι ανακυκλώσιμα.

Απορρίψτε τις συσκευασίες με περιβαλλοντικά ορθό τρόπο.



Οι ηλεκτρικές και ηλεκτρονικές συσκευές περιέχουν πολύτιμα ανακυκλώσιμα υλικά και, συχνά, εξαρτήματα όπως μπαταρίες απλές, επαναφορτιζόμενες ή λάδια, τα οποία σε περίπτωση λανθασμένης χρήσης ή απόρριψης μπορούν να θέσουν σε κίνδυνο την ανθρώπινη υγεία και το περιβάλλον. Ωστόσο, αυτά τα συστατικά είναι απαραίτητα για τη σωστή λειτουργία της συσκευής. Οι συσκευές που φέρουν αυτό το σύμβολο δεν επιτρέπεται να απορρίπτονται μαζί με τα οικιακά απορρίμματα.

Υποδείξεις σχετικά με συστατικά (REACH)

Ενημερωμένες πληροφορίες σχετικά με τα συστατικά είναι διαθέσιμες στη διεύθυνση: www.kaercher.com/REACH

Παρελκόμενα και ανταλλακτικά

Χρησιμοποιείτε μόνο γνήσια παρελκόμενα και γνήσια ανταλλακτικά, καθώς αυτά εγγυώνται την ασφαλή και απρόσκοπτη λειτουργία της συσκευής. Πληροφορίες σχετικά με τα παρελκόμενα και τα ανταλλακτικά θα βρείτε στη διεύθυνση www.kaercher.com.

Παραδοτέος εξοπλισμός

Ο παραδοτέος εξοπλισμός της συσκευής απεικονίζεται επάνω στη συσκευασία. Κατά την αφαίρεση από τη συσκευασία ελέγξτε την πληρότητα των περιεχομένων. Σε περίπτωση που λείπουν παρελκόμενα ή έχουν προκληθεί ζημιές κατά τη μεταφορά, ενημερώστε τον προμηθευτή σας.

Εγγύηση

Σε κάθε χώρα ισχύουν οι όροι εγγύησης οι οποίοι εκδίδονται από την αρμόδια εταιρεία διανομής μας. Τυχόν βλάβες στη συσκευή σας επιδιορθώνονται από εμάς χωρίς χρέωση εντός της προθεσμίας εγγύησης, εφόσον οφείλονται σε σφάλμα υλικού ή κατασκευής. Σε περίπτωση εγγύησης απευθυνθείτε στον προμηθευτή σας ή το πλησιέστερο εξουσιοδοτημένο τμήμα εξυπηρέτησης πελατών, προσκομίζοντας το παραστατικό της αγοράς. (για διευθύνσεις βλέπε την πίσω σελίδα)

Συστήματα ασφαλείας

Δ ΠΡΟΣΟΧΗ



Ελληνή ή τροποποιημένα συστήματα ασφαλείας

Τα συστήματα ασφαλείας χρησιμεύουν για την προστασία σας.

Ποτέ μην τροποποιείτε και μη παρακάμπτετε τα συστήματα ασφαλείας.

Σύμβολα επάνω στη συσκευή

(Ανάλογα με τον τύπο συσκευής)

	Κίνδυνος εγκαυμάτων, η επιφάνεια της συσκευής θερμαίνεται κατά τη λειτουργία
	Κίνδυνος εγκαυμάτων από τον ατμό
	Διαβάστε τις οδηγίες λειτουργίας

Ρυθμιστής πίεσης

Εάν σε περίπτωση σφάλματος δημιουργηθεί υπερβολικά υψηλή πίεση, η βαλβίδα ασφαλείας θα φροντίσει για την εκτόνωσή της στο περιβάλλον.

Ασφάλεια τήξης

Η ασφάλεια τήξης εμποδίζει την υπερθέρμανση της συσκευής. Αν η συσκευή υπερθερμανθεί, η ασφάλεια την αποσυνδέει από το ηλεκτρικό ρεύμα.

Πριν από την επανενεργοποίηση της συσκευής απευθυνθείτε στο αρμόδιο τμήμα εξυπηρέτησης πελατών της KÄRCHER.

Περιγραφή συσκευής

Σε αυτές τις οδηγίες λειτουργίας περιγράφεται ο μέγιστος δυνατός εξοπλισμός. Στο παραδοτέο υλικό υπάρχουν διαφορετές ανάλογα με το μοντέλο (ανατρέξτε στη συσκευασία).

Για τα σχήματα δείτε τη σελίδα διαγραμμάτων.

Εικόνα A

- 1 Φυσίγιο απασβέστωσης
- 2 Στόμιο πλήρωσης για νερό
- 3 Λαβή μεταφοράς
- 4 Συγκρατητήρας για εξαρτήματα
- 5 Ένδειξη
- 6 Ενδεικτική λυχνία (πράσινη) - υπάρχει ηλεκτρική τάση
- 7 Ενδεικτική λυχνία (κόκκινη) έλλειψη νερού
- 8 Ενδεικτική λυχνία (κόκκινη) - Ανταλλαγή με φυσίγιο απασβέστωσης.
- 9 Πλήκτρο RESET - Ρύθμιση σκληρότητας νερού.
- 10 Διακόπτης - Ανοικτός
- 11 Διακόπτης - Κλειστός
- 12 Στήριγμα στάθμευσης για ακροφύσιο δαπέδου
- 13 Ηλεκτρικό καλώδιο με φισ
- 14 Τροχοί κύλισης (2 τεμάχια)
- 15 Οδηγός ιμάντα
- 16 Πιστολέτο ατμού
- 17 Μοχλός ατμού
- 18 Πλήκτρο απασφάλισης
- 19 Διακόπτης επιλογής για όγκο ατμού (με ασφάλεια για τα παιδιά)
- 20 Εύκαμπτος σωλήνας ατμού
- 21 Ακροφύσιο σημειακής δέσμης

- 22 Κυκλική βούρτσα (μικρή, μαύρη)
- 23 ** Κυκλική βούρτσα (μικρή, κίτρινη)
- 24 ** Ακροφύσιο μεγάλης ισχύος
- 25 ** Κυκλική βούρτσα (μεγάλη)
- 26 Ακροφύσιο χειρός
- 27 Επένδυση μικροϊνών για ακροφύσιο χειρός
- 28 ** Πανί λείανσης με μικροϊνες για ακροφύσιο χειρός
- 29 Σωλήνες προέκτασης (2 τεμάχια)
- 30 Πλήκτρο απασφάλισης
- 31 Ακροφύσιο δαπέδου
- 32 Σύνδεση βέλκρο
- 33 Πανί για τα δάπεδο με μικρές ίνες (1 τεμάχιο)
- 34 ** Πανί για τα δάπεδο με μικρές ίνες (2 τεμάχια)
- 35 ** Πέλημα για χαλί

** Προαιρετικό

Πρώτη έναρξη χρήσης

ΠΡΟΣΟΧΗ

Ζημιές στη συσκευή από άλατα

Το φυσίγιο αφαλάτωσης λειτουργεί σωστά μόνο όταν πριν την 1η χρήση η συσκευή ρυθμιστεί σύμφωνα με τη σκληρότητα του νερού.

Ρυθμίστε τη συσκευή στην τρέχουσα σκληρότητα νερού.

Πριν από τη χρήση της συσκευής σε μια περιοχή με διαφορετική σκληρότητα νερού (π.χ. έπειτα από μετακόμιση), ρυθμίστε την για τη νέα σκληρότητα νερού.

1. Τοποθετήστε το φυσίγιο αφαλάτωσης στο άνοιγμα και πιάστε το μέχρι να εφαρμόσει γερά.

Εικόνα C

2. Ρυθμίστε τη σκληρότητα νερού, βλ. κεφάλαιο Ρύθμιση της σκληρότητας του νερού.

Συναρμολόγηση

Τοποθέτηση πρόσθετων εξαρτημάτων

1. Τοποθετήστε και ασφαλίστε το ροδάκι οδήγησης και τους πίσω τροχούς.

Εικόνα B

2. Σπρώξτε το ανοικτό άκρο του πρόσθετου εξαρτήματος στο πιστολέτο ατμού, μέχρι να κλειδώσει το πλήκτρο απασφάλισης του πιστολέτου.

Εικόνα H

3. Σπρώξτε το ανοικτό άκρο του πρόσθετου εξαρτήματος πάνω στο ακροφύσιο σημειακής δέσμης.

Εικόνα I

4. Συνδέστε το σωλήνα προέκτασης με το πιστολέτο ψεκασμού.

a Σπρώξτε τον 1ο σωλήνα προέκτασης πάνω στο πιστολέτο ατμού, μέχρι να κλειδώσει το πλήκτρο απασφάλισης του πιστολέτου.

Ο συνδετικός σωλήνας συνδέθηκε.

b Σπρώξτε τον 2ο σωλήνα προέκτασης πάνω στον 1ο σωλήνα προέκτασης.

Οι συνδετικοί σωλήνες συνδέθηκαν.

Εικόνα J

5. Σπρώξτε το πρόσθετο εξάρτημα ή και το ακροφύσιο δαπέδου στο ελεύθερο άκρο του σωλήνα προέκτασης.

Εικόνα K

Το πρόσθετο εξάρτημα συνδέθηκε.

Αποσύνδεση πρόσθετων εξαρτημάτων

1. Φέρτε τον διακόπτη επιλογής ποσότητας ατμού προς τα πίσω.
Ο μοχλός ατμού είναι κλειδωμένος.
2. Πιέστε το πλήκτρο απασφάλισης και αποσυναρμολογήστε τα εξαρτήματα.

Εικόνα N

Λειτουργία

Προσθήκη νερού

Το δοχείο νερού μπορείτε να το γεμίζετε οποιαδήποτε στιγμή.

ΠΡΟΣΟΧΗ

Ζημιές στη συσκευή

Από ακατάλληλο νερό μπορούν να βουλώσουν τα ακροφύσια ή να προκληθεί ζημιά στην ένδειξη στάθμης νερού.

Μη χρησιμοποιείτε νερό συμπυκνώματος από στεγνωτήριο ρούχων.

Μη χρησιμοποιείτε συγκεντρωμένο βρόχινο νερό.

Μην προσθέτετε μέσα καθαρισμού ούτε άλλες πρόσθετες ουσίες (π.χ. αρώματα).

1. Προσθέστε στο δοχείο νερού μέχρι 1 l νερό βρύσης.

Εικόνα D

Ενεργοποίηση συσκευής

ΠΡΟΣΟΧΗ

Ζημιές στη συσκευή από λάθος ρυθμισμένη σκληρότητα νερού

Το φυσιγγίο αφαλάτωσης λειτουργεί σωστά μόνο όταν η συσκευή ρυθμιστεί σύμφωνα για την τοπική σκληρότητα του νερού. Αν η σκληρότητα νερού ρυθμιστεί λάθος, η συσκευή μπορεί να γεμίσει άλατα.

Πριν από την 1η λειτουργία ρυθμίστε τη συσκευή στην τοπική σκληρότητα νερού, βλ. Κεφάλαιο Ρύθμιση της σκληρότητας του νερού.

Υπόδειξη

Κατά την 1η παραγωγή ατμού μετά την αφαίρεση και τοποθέτηση του φυσιγγίου αφαλάτωσης ο ατμός μπορεί να είναι αδύνατος ή ανομοιόμορφος και μπορεί να εξέλθουν μεμονωμένες σταγόνες νερού. Η συσκευή χρειάζεται λίγο χρόνο προετοιμασίας ώστε το φυσιγγίο αφαλάτωσης να γεμίσει με νερό. Η ποσότητα ατμού που εξέρχεται αυξάνεται συνεχώς, μέχρι που μετά από 30 δευτερόλεπτα να φτάσει στη μέγιστη ποσότητα.

1. Τοποθετήστε τη συσκευή σε σταθερό δάπεδο.

2. Συνδέστε το φως στην πρίζα.

a Πιέστε το διακόπτη στο ON.



Εικόνα E

3. Η πράσινη ενδεικτική λυχνία θέρμανσης ανάβει. Μετά από 30 δευτερόλεπτα η συσκευή είναι έτοιμη για λειτουργία.

Εικόνα F

Ρύθμιση της παροχής ατμού

Ο διακόπτης επιλογής της ποσότητας ατμού ρυθμίζει την εξερχόμενη ποσότητα ατμού. Ο διακόπτης επιλογής έχει 3 θέσεις:

	Μέγιστη ποσότητα ατμού
	Μειωμένη ποσότητα ατμού



Καθόλου ατμός - Ασφάλεια για παιδιά
Υπόδειξη
Σε αυτή τη θέση δεν μπορεί να χρησιμοποιηθεί ο μοχλός ατμού.

1. Ρυθμίστε τον διακόπτη επιλογής στην απαιτούμενη ποσότητα ατμού.
2. Πιέστε τον μοχλό ατμού.
3. Πριν από τον καθαρισμό κατευθύνετε το πιστολέτο σε ένα πανί μέχρι που ο ατμός να αρχίσει να βγαίνει ομοιόμορφα.

Προσθήκη νερού

Σε περίπτωση έλλειψης νερού ανάβει σταθερά η κόκκινη ενδεικτική λυχνία έλλειψης νερού.

Για να υπάρχει σταθερή παραγωγή ατμού πρέπει να γεμίσετε με νερό μέσα από το καπάκι του φυσιγγίου αφαλάτωσης. Κατά την προσθήκη νερού το φυσιγγίο αφαλάτωσης παραμένει εγκαταστημένο στη συσκευή.

Υπόδειξη

Η συσκευή είναι εξοπλισμένη με μια διάταξη προστασίας της αντλίας από ξηρή λειτουργία. Εάν η αντλία λειτουργήσει για μεγάλο διάστημα εν ξηρώ, π.χ. επειδή το φυσιγγίο αφαλάτωσης δεν έχει τοποθετηθεί σωστά, η αντλία απενεργοποιείται και η κόκκινη ενδεικτική λυχνία έλλειψης νερού αναβοσβήνει.

Για να μπορεί να λειτουργήσει πάλι η συσκευή, θα πρέπει να την απενεργοποιήσετε και μετά να την ενεργοποιήσετε πάλι. Θα πρέπει επίσης να βεβαιωθείτε, ότι το φυσιγγίο είναι σωστά τοποθετημένο και ότι υπάρχει αρκετό νερό στο δοχείο νερού.

1. Γεμίστε το δοχείο νερού από το καπάκι του φυσιγγίου αφαλάτωσης με νερό βρύσης μέχρι 1 l.

Η κόκκινη ενδεικτική λυχνία έλλειψης νερού σβήνει.

Διακοπή λειτουργίας

Για να εξοικονομήτε ενέργεια σας συνιστούμε να απενεργοποιείτε τη συσκευή σε διαλείμματα λειτουργίας πάνω από 20 λεπτά.

1. Πιέστε το διακόπτη στο OFF.

Απενεργοποίηση συσκευής

1. Πιέστε το διακόπτη στο OFF.

Εικόνα O

Η συσκευή απενεργοποιείται.

2. Πατήστε τον μοχλό ατμού, μέχρι να πάψει να βγαίνει ατμός.

Εικόνα P

Ο ατμολέβητας είναι χωρίς πίεση.

3. Φέρτε την ασφάλεια παιδιών προς τα πίσω (διακόπτης επιλογής ποσότητας ατμού).

Ο μοχλός ατμού είναι κλειδωμένος.

4. Αποσυνδέστε το φως από την πρίζα.

ΠΡΟΣΟΧΗ

Ζημιές στη συσκευή από σήψη νερού

Εάν η συσκευή δεν χρησιμοποιηθεί για περισσότερο από 2 μήνες, το νερό στο δοχείο μπορεί να παρουσιάσει σήψη.

Πριν από διαλείμματα λειτουργίας αδειάζετε το νερό από το δοχείο.

5. Αδειάστε το δοχείο νερού.

Εικόνα S

Αποθήκευση συσκευής

1. Βάλτε τους σωλήνες προέκτασης στα μεγάλα στηρίγματα εξαρτημάτων.
2. Βάλτε τα ακροφύσια χειρός και σημειακής δέσμης σε από 1 σωλήνα προέκτασης.
3. Στερεώστε τη μεγάλη στρογγυλή βούρτσα στο ακροφύσιο σημειακής δέσμης.

4. Τοποθετήστε τη μικρή στρογγυλή βούρτσα και τα ακροφύσια στο μεσαίο στήριγμα εξαρτημάτων.
5. Αναρτήστε το ακροφύσιο δαπέδου στο στήριγμα φύλαξης.
Εικόνα Q
6. Τυλίξτε τον ελαστικό σωλήνα ατμού γύρω από τους σωλήνες προέκτασης και βάλτε το πιστολέτο ατμού μέσα στο ακροφύσιο δαπέδου.
Εικόνα R
7. Τυλίξτε το ηλεκτρικό καλώδιο γύρω από τους σωλήνες προέκτασης.
8. Φυλάσσετε τη συσκευή σε ξηρό χώρο που προστατεύεται από τον παγετό.

Σημαντικές υποδείξεις για τη χρήση Καθαρισμός δαπέδων

Πριν τη χρήση της συσκευής συνιστάται να σκουπίσετε το δάπεδο με απλή ή με ηλεκτρική σκούπα. Έτσι θα απομακρυνθούν από το δάπεδο οι ρύποι και τα ελεύθερα σωματίδια πριν τον υγρό καθαρισμό.

Φρεσκάρισμα υφασμάτων

Πριν από την κατεργασία με τη συσκευή, ελέγχετε πάντα την αντοχή των υφασμάτων σε σημεία που δεν είναι ορατά: Ψεκάστε με ατμό, στη συνέχεια αφήστε να στεγνώσει το ύφασμα και, τέλος, ελέγξτε εάν παρατηρούνται αλλαγές στο χρώμα ή στο σχήμα.

Καθαρισμός επενδεδυμένων ή βαμμένων επιφανειών

ΠΡΟΣΟΧΗ

Ζημιά στις επιφάνειες

Ο ατμός μπορεί να αποκολλήσει κερί, λούστρο επίπλων, συνθετικές επιστρώσεις, χρώμα και περιμετρική ταινία από το πλάι.

Μη στρέψετε τον ατμό πάνω σε κολλημένες ακμές διότι μπορεί να αποκολληθεί η κολλημένη ταινία.

Μην χρησιμοποιείτε τη συσκευή για τον καθαρισμό μη στεγανών δαπέδων από ξύλο ή παρκέ.

Μην χρησιμοποιείτε τη συσκευή για τον καθαρισμό λουστραρισμένων ή επενδεδυμένων επιφανειών όπως π.χ. έπιπλα κουζίνας, πόρτες ή παρκέ.

1. Για τον καθαρισμό αυτών των επιφανειών ψεκάστε λίγο με ατμό ένα πανί και περάστε με αυτό την επιφάνεια.

Καθαρισμός γυάλινων επιφανειών

ΠΡΟΣΟΧΗ

Θραύση γυαλιού και ζημιές στην επιφάνεια

Ο ατμός μπορεί να προκαλέσει ζημιές σε στεγανοποιημένα σημεία στα πλαίσια παραθύρων. Ακόμη σε χαμηλές εξωτερικές θερμοκρασίες μπορεί να προκαλέσει μηχανικές τάσεις στην επιφάνεια των υαλοπινάκων με συνέπεια τη θραύση.

Μην στρέψετε τη δέσμη ατμού πάνω σε στεγανά σημεία του πλαισίου του παραθύρου.

Σε περίπτωση χαμηλής εξωτερικής θερμοκρασίας θερμάνετε τα τζάμια των παραθύρων, περνώντας ελαφρά με ατμό ολόκληρη τη γυάλινη επιφάνεια.

- Καθαρίζετε τα τζάμια με το ακροφύσιο χειρός και την ειδική επένδυση. Για την απομάκρυνση του νερού, χρησιμοποιήστε έναν υαλοκαθαριστήρα ή σκουπίστε τις επιφάνειες μέχρι να στεγνώσουν.

Χρήση των εξαρτημάτων

Πιστολέτο ατμού

Το πιστολέτο ατμού μπορεί να χρησιμοποιείται χωρίς εξαρτήματα στους παρακάτω τομείς:

- Για αφαίρεση ελαφρών τσαλακωμάτων από κρεμασμένα ρούχα: Ψεκάστε το ρούχο με ατμό από απόσταση 10-20 cm.
- Για υγρό σκούπισμα σκόνης: Ψεκάστε λίγο ατμό σε ένα πανί και περάστε με αυτό τα έπιπλα.

Ακροφύσιο σημειακής δέσμης

Το ακροφύσιο σημειακής δέσμης ενδείκνυται ιδιαίτερα για τον καθαρισμό σημείων, αρμών, εξαρτημάτων, αποχετεύσεων, νιπτήρων, τουαλετών, στοριών ή σωμάτων καλοριφέρ με δύσκολη πρόσβαση. Όσο πιο κοντά στο λερωμένο σημείο βρίσκεται το ακροφύσιο σημειακής δέσμης, τόσο αποτελεσματικότερη είναι η καθαριστική δράση, επειδή η θερμοκρασία και ο ατμός στο σημείο εξόδου του ακροφυσίου είναι ισχυρότερα. Πριν τον καθαρισμό με ατμό, μπορείτε να αφαιρέσετε τα επίμονα άλατα με ένα κατάλληλο καθαριστικό μέσο. Αφήστε το καθαριστικό να δράσει για περίπου 5 λεπτά και κατόπιν χρησιμοποιήστε ατμό.

1. Σπρώξτε το ακροφύσιο σημειακής δέσμης πάνω στο πιστολέτο ατμού.

Εικόνα H

Στρογγυλή βούρτσα (μικρή)

Η μικρή στρογγυλή βούρτσα ενδείκνυται για τον καθαρισμό σκληρών ακαθαρσιών. Με βούρτσισμα μπορείτε να απομακρύνετε ευκολότερα τους επίμονους ρύπους.

ΠΡΟΣΟΧΗ

Ζημιά στις επιφάνειες

Η βούρτσα μπορεί να προκαλέσει γρατσουνιές σε ευαίσθητες επιφάνειες.

Ακατάλληλο για τον καθαρισμό ευαίσθητων επιφανειών.

1. Τοποθετήστε τη μικρή στρογγυλή βούρτσα στο ακροφύσιο σημειακής δέσμης.

Εικόνα I

Στρογγυλή βούρτσα (μεγάλη)

Η μεγάλη στρογγυλή βούρτσα ενδείκνυται για τον καθαρισμό μεγάλων στρογγυλεμένων επιφανειών, π.χ. νιπτήρες, ντουζιέρες, μπανιέρες, νεροχύτες.

ΠΡΟΣΟΧΗ

Ζημιά στις επιφάνειες

Η βούρτσα μπορεί να προκαλέσει γρατσουνιές σε ευαίσθητες επιφάνειες.

Ακατάλληλο για τον καθαρισμό ευαίσθητων επιφανειών.

1. Τοποθετήστε τη μεγάλη στρογγυλή βούρτσα στο ακροφύσιο σημειακής δέσμης.

Εικόνα I

Ακροφύσιο μεγάλης ισχύος

Το ακροφύσιο μεγάλης ισχύος ενδείκνυται για τον καθαρισμό επίμονων ρύπων, για φύσημα γωνιών, αρμών κτλ.

1. Τοποθετήστε το ακροφύσιο μεγάλης ισχύος πάνω στο ακροφύσιο σημειακής δέσμης όπως και με τη στρογγυλή βούρτσα.

Εικόνα I

Ακροφύσιο χειρός

Το ακροφύσιο χειρός ενδείκνυται για τον καθαρισμό μικρών επιφανειών, ντουζιερών και καθρεφτών.

1. Όπως το ακροφύσιο σημειακής δέσμης σπρώξτε το ακροφύσιο χειρός πάνω στο πιστολέτο ατμού.

Εικόνα H

2. Τραβήξτε την επένδυση πάνω από το ακροφύσιο χειρός.

Ακροφύσιο δαπέδου

Το ακροφύσιο δαπέδου ενδεδεικνυται για τον καθαρισμό επιτορώσεων τοίχων και δαπέδων που πλένονται, π.χ. δάπεδα από πέτρα, πλακίδια και PVC.

ΠΡΟΣΟΧΗ

Ζημιές από τη δράση του ατμού

Η ζέση και η διαρκής υγρασία μπορούν να προκαλέσουν ζημιά.

Πριν από τη χρήση ελέγχετε την ανθεκτικότητα στη θερμότητα και την επίδραση του ατμού σε ένα κρυφό σημείο με μικρή ποσότητα ατμού.

Υπόδειξη

Τα υπολείμματα του απορρυπαντικού ή των γαλακτωμάτων καθαρισμού στην υπό καθαρισμό επιφάνεια, μπορούν να προκαλέσουν γραμμώσεις κατά τον καθαρισμό με ατμό, οι οποίες, όμως, εξαφανίζονται με την επανειλημμένη εφαρμογή.

Πριν τη χρήση της συσκευής συνιστάται να σκουπίσετε το δάπεδο με απλή ή με ηλεκτρική σκούπα. Έτσι θα απομακρυνθούν από το δάπεδο οι ρύποι και τα ελεύθερα σωματίδια πριν τον υγρό καθαρισμό. Σε πολύ λερωμένες επιφάνειες πρέπει να προχωρείτε αργά, ώστε ο ατμός να μπορεί να επιδρά για περισσότερη ώρα.

1. Συνδέστε το σωλήνα προέκτασης με το πιστολέτο ψεκασμού.

Εικόνα J

2. Σπρώξτε το ακροφύσιο δαπέδου στο σωλήνα προέκτασης.

Εικόνα K

3. Στερεώστε το πανί δαπέδου στο ακροφύσιο δαπέδου.
a Τοποθετήστε το πανί δαπέδου στο δάπεδο με τις αυτοκόλλητες ταινίες προς τα πάνω.

b Περάστε το ακροφύσιο δαπέδου με λίγη πίεση πάνω στο πανί δαπέδου.

Εικόνα L

Το πανί δαπέδου συγκρατείται αυτόνομα στο ακροφύσιο δαπέδου με τα αυτοκόλλητα.

Αφαίρεση πανιού δαπέδου

1. Με ένα πόδι συγκρατήστε την άκρη του πανιού δαπέδου και σηκώστε το ακροφύσιο δαπέδου προς τα πάνω.

Εικόνα L

Υπόδειξη

Στην αρχή η αυτοκόλλητη ταινία του πανιού δαπέδου είναι ακόμη πολύ δυνατή και αφαιρείται δύσκολα από το ακροφύσιο δαπέδου. Μετά από πολλές χρήσεις και μετά το πλύσιμο του πανιού δαπέδου μπορεί αυτό να βγαίνει εύκολα από το ακροφύσιο δαπέδου και έχει τη σωστή πρόσφυση.

Φύλαξη ακροφυσίου δαπέδου

1. Κατά τις διακοπές από την εργασία, αναρτήστε το ακροφύσιο δαπέδου στο στήριγμα φύλαξης.

Εικόνα Q

Εξάρτημα χαλιών

Με το εξάρτημα χαλιών μπορείτε να φρεσκάρετε χαλιά και μοκέτες.

ΠΡΟΣΟΧΗ

Ζημιές στο εξάρτημα χαλιών και στο χαλί ή τη μοκέτα
Οι ακαθαρσίες στο εξάρτημα χαλιών καθώς και ζέση και υγρασία μπορούν να προκαλέσουν ζημιά στα χαλιά και τις μοκέτες.

Γι αυτό πριν από τη χρήση ελέγχετε την ανθεκτικότητα στη θερμότητα και την επίδραση του ατμού στο χαλί σε ένα κρυφό σημείο με μικρή ποσότητα ατμού.

Τηρείτε τις υποδείξεις καθαρισμού των κατασκευαστών των χαλιών.

Βεβαιωθείτε πως πριν τη χρήση του εξαρτήματος χαλιών από το χαλί αφαιρέθηκαν σκόνες και λεκέδες. Πριν από τη χρήση και κατά τα διαλείμματα λειτουργίας αφαιρείτε τυχόν σχηματισμένο νερό (από συμπίκνωση) με εξάτμιση σε μια απορροή (χωρίς πανί δαπέδου / με πρόσθετο εξάρτημα).

Χρησιμοποιείτε το εξάρτημα χαλιών μόνο με πανί δαπέδου στο ακροφύσιο δαπέδου.

Κατά τη χρήση του εξαρτήματος χαλιών κάντε καθαρισμό με ατμό σε χαμηλή βαθμίδα.

Μην κατευθύνετε τον ατμό συνεχώς σε ένα σημείο (το πολύ 5 δευτερόλεπτα), ώστε να μην προκληθεί έντονη ύγραση με κίνδυνο ζημιές από την επίδραση της θερμοκρασίας.

Μην χρησιμοποιείτε το εξάρτημα χαλιών σε χαλιά με παχύ πέλος.

Στερέωση του εξαρτήματος χαλιού στο ακροφύσιο δαπέδου

1. Στερεώστε το πανί στο ακροφύσιο δαπέδου, βλ. κεφάλαιο Ακροφύσιο δαπέδου.

Εικόνα K

2. Περάστε το ακροφύσιο δαπέδου με λίγη πίεση μέσα στο εξάρτημα χαλιών και ασφαλίστε.

Εικόνα M

3. Αρχίστε τον καθαρισμό του χαλιού.

Αφαίρεση εξαρτήματος ταπήτων από το ακροφύσιο δαπέδου

Δ ΠΡΟΣΟΧΗ

Εγκαύματα στα πόδια

Το εξάρτημα χαλιών μπορεί να ζεσταθεί πολύ κατά τη χρήση ατμού.

Μη λειτουργείτε και μην αφαιρείτε το εξάρτημα χαλιών ξυπόλυτοι ή με ανοιχτά πόδια.

Λειτουργείτε και αφαιρείτε το εξάρτημα χαλιών μόνο φορώντας κατάλληλα υποδήματα.

1. Με την άκρη του υποδήματος πιέστε προς τα κάτω τη γλώσσα του εξαρτήματος χαλιών.

2. Σηκώστε προς τα πάνω το ακροφύσιο δαπέδου.

Εικόνα M

Φροντίδα και συντήρηση

Εκκένωση του δοχείου νερού

ΠΡΟΣΟΧΗ

Ζημιές στη συσκευή από σήψη νερού

Εάν η συσκευή δεν χρησιμοποιηθεί για περισσότερο από 2 μήνες, το νερό στο δοχείο μπορεί να παρουσιάσει σήψη.

Πριν από διαλείμματα λειτουργίας αδειάζετε το νερό από το δοχείο.

1. Πιέστε το διακόπτη στο OFF.

Η συσκευή απενεργοποιείται.

2. Αποσυνδέστε το φως από την πρίζα.

3. Βγάλτε τα πρόσθετα εξάρτηματα από τις υποδοχές τους.

4. Αφαιρέστε το φυσίγγιο αφαλάτωσης από τη συσκευή.

5. Αδειάστε το δοχείο νερού.

Εικόνα S

Αντικατάσταση φυσιγγίου αφαλάτωσης

ΠΡΟΣΟΧΗ

Ζημιές στη συσκευή και μειωμένη διάρκεια ζωής

Αν δεν τηρούνται τα διαστήματα αντικατάστασης του φυσιγγίου αφαλάτωσης (ενδεικτική λυχνία) μπορεί να προκληθούν ζημιές στη συσκευή και να μειωθεί η διάρκεια ζωής της συσκευής.

Τηρείτε τα διαστήματα αντικατάστασης (ενδεικτική λυχνία).

Υπόδειξη

Τα διαστήματα αντικατάστασης εξαρτώνται από την τοπική σκληρότητα του νερού. Στις περιοχές με σκληρό νερό (π.χ. III/IV), τα διαστήματα αντικατάστασης είναι πιο συχνά από ότι στις περιοχές που έχουν μαλακό νερό (π.χ. I/II).

Ενδεικτική λυχνία στο τέλος του χρόνου λειτουργίας

Η απαιτούμενη αντικατάσταση του φυσιγγίου υποδηλώνεται από την "Ενδεικτική λυχνία αντικατάστασης φυσιγγίου" ως εξής:

- 2 ώρες πριν τη λήξη του χρόνου λειτουργίας, η ενδεικτική λυχνία αναβοσβήνει.
- 1 ώρα πριν τη λήξη του χρόνου λειτουργίας, η ενδεικτική λυχνία αναβοσβήνει πιο γρήγορα.
- Όταν ο χρόνος λειτουργίας του φυσιγγίου αφαλάτωσης λήξει, η ενδεικτική λυχνία ανάβει σταθερά και η συσκευή θα απενεργοποιηθεί αυτόματα, προκειμένου να αποφευχθεί τυχόν βλάβη.

Τοποθέτηση φυσιγγίου αφαλάτωσης

ΠΡΟΣΟΧΗ

Ζημιές στη συσκευή

Από τη χρήση ενός μεταχειρισμένου φυσιγγίου αφαλάτωσης μπορεί να προκληθεί ζημία στη συσκευή. Εργαστείτε προσεκτικά για να αποφύγετε τυχόν πρόβλημα των φυσιγγίων.

Υπόδειξη

Κατά την 1η παραγωγή ατμού μετά την αφαίρεση και τοποθέτηση του φυσιγγίου αφαλάτωσης ο ατμός μπορεί να είναι αδύνατος ή ανομοιόμορφος και μπορεί να εξέλθουν μεμονωμένες σταγόνες νερού. Η συσκευή χρειάζεται λίγο χρόνο προετοιμασίας ώστε το φυσιγγίο αφαλάτωσης να γεμίσει με νερό. Η ποσότητα ατμού που εξέρχεται αυξάνεται συνεχώς, μέχρι που μετά από 30 δευτερόλεπτα να φτάσει στη μέγιστη ποσότητα.

1. Πιέστε τον διακόπτη στο OFF.
Η συσκευή απενεργοποιείται.
2. Αφαιρέστε το φυσιγγίο αφαλάτωσης.
3. Τοποθετήστε νέο φυσιγγίο αφαλάτωσης.
4. Πιέστε τον διακόπτη στο ON.
Η συσκευή ενεργοποιείται.
5. Κρατήστε πατημένο το κουμπί RESET για 4 δευτερόλεπτα.
Η ενδεικτική λυχνία "Αντικατάσταση φυσιγγίου αφαλάτωσης" θα σβήσει και ο χρόνος λειτουργίας του φυσιγγίου θα αρχίσει εκ νέου.
6. Αφήστε τη συσκευή να προθερμανθεί.
7. Για να εξεραρώσετε το φυσιγγίο αφαλάτωσης κρατήστε πατημένο τον μοχλό ατμού για 30 δευτερόλεπτα.

Ρύθμιση της σκληρότητας του νερού

ΠΡΟΣΟΧΗ

Ζημιές στη συσκευή από άλατα

Χωρίς φυσιγγίο αφαλάτωσης και με λάθος ρυθμισμένη σκληρότητα νερού, η συσκευή μπορεί να γεμίσει άλατα. Να εργάζεστε πάντα με φυσιγγίο αφαλάτωσης. Ρυθμίστε τη συσκευή στην τρέχουσα σκληρότητα νερού.

Πριν από τη χρήση της συσκευής σε μια περιοχή με διαφορετική σκληρότητα νερού (π.χ. έπειτα από μετακόμιση), ρυθμίστε στην τοπική σκληρότητα νερού.

Υπόδειξη

Οι αρμόδιες αρχές ή οι εταιρείες υδάτων δίνουν πληροφορίες σχετικά με τη σκληρότητα του νερού της βρύσης. Η σκληρότητα νερού ρυθμίζεται από το πλήκτρο RESET. Η ρύθμιση της σκληρότητας νερού παραμένει

αποθηκευμένη, έως ότου πραγματοποιηθεί μια νέα ρύθμιση (π.χ. έπειτα από μετακόμιση). Η συσκευή είναι ρυθμισμένη από το εργοστάσιο στην υψηλότερη σκληρότητα νερού (βαθμίδα IV). Η συσκευή δείχνει τη ρυθμισμένη σκληρότητα νερού με αναλαμπές.

Βαθμοί σκληρότητας νερού και παλμοί αναλαμπής

Σκληρότητα νερού	°dH	mmol/l	Αριθμός παλμών αναλαμπής	Απόσταση παλμών αναλαμπής	
I	μαλακό	0-7	0-1,3	1x	4 δευτερόλεπτα
II	μέτριο	7-14	1,3-2,5	2x	
III	σκληρό	14-21	2,5-3,8	3x	
IV	πολύ σκληρό	>21	>3,8	4x	

Υπόδειξη

Η δράση του φυσιγγίου αφαλάτωσης ενεργοποιείται μόλις η συσκευή γεμίσει με νερό και τεθεί σε λειτουργία. Τα άλατα του νερού δεσμεύονται από τους κόκκους του φυσιγγίου αφαλάτωσης. Δεν χρειάζονται πρόσθετα μέτρα αφαίρεσης αλάτων.

Υπόδειξη

Οι κόκκοι του φυσιγγίου μπορεί να αλλάξουν χρώμα κατά την επαφή με το νερό. Αυτό εξαρτάται από την περιεκτικότητα του νερού σε μέταλλα. Αυτός ο αποχρωματισμός είναι φυσιολογικός και δεν επηρεάζει αρνητικά τη συσκευή, τις εργασίες καθαρισμού ούτε τη λειτουργία του φυσιγγίου αφαλάτωσης.

Υπόδειξη

Κατά τη ρύθμιση μη διακόψετε για περισσότερο από 15 δευτερόλεπτα, επειδή η συσκευή θα ρυθμιστεί αυτόματα στην τελευταία επιλεγμένη σκληρότητα νερού ή στην υψηλότερη εφικτή σκληρότητα νερού, η οποία ισχύει κατά την πρώτη ενεργοποίηση.

1. Συνδέστε το φιν ρεάμερς στην πρίζα.
2. Βεβαιωθείτε πως η συσκευή είναι απενεργοποιημένη.
3. Πιέστε το πλήκτρο RESET και κρατήστε το πιεσμένο κατά την ενεργοποίηση της συσκευής.

Εικόνα G

Έπειτα από 2 δευτερόλεπτα αρχίζει να αναβοσβήνει η ενδεικτική λυχνία και ανάλογα με τον αριθμό των παλμών υποδηλώνει την τρέχουσα ρύθμιση σκληρότητας νερού.

4. Για να αλλάξετε τη βαθμίδα σκληρότητας νερού πιέστε επανειλημμένα το πλήκτρο RESET.

Υπόδειξη

Με πιεσμένο το πλήκτρο RESET, δεν εμφανίζεται ο παλμός αναλαμπής για τη βαθμίδα σκληρότητας νερού.

5. Αφήστε το πλήκτρο Reset.
Προβάλλεται ο παλμός αναλαμπής για τη ρυθμισμένη σκληρότητα νερού.
6. Ενδεχομένως επαναλάβετε αυτή τη διαδικασία, έως ότου επιτευχθεί η επιθυμητή βαθμίδα σκληρότητας νερού.
7. Για να αποθηκεύσετε τη ρύθμιση της βαθμίδας σκληρότητας νερού κρατήστε πατημένο το πλήκτρο RESET για 3 δευτερόλεπτα.
Η ενδεικτική λυχνία για τη σκληρότητα νερού ανάβει.

Φροντίδα των εξαρτημάτων

(Πρόσθετα εξαρτήματα - ανάλογα την παραγγελία)

Υπόδειξη

Τα πανιά μικροϊνών δεν είναι κατάλληλα για στεγνωτήριο ρούχων.

Υπόδειξη

Για το πλύσιμο των πανιών τηρείτε τις υποδείξεις που βρίσκονται στο σημείωμα πλύσης. Μη χρησιμοποιείτε μαλακτικά, ώστε να διατηρηθεί η καλή απορροφητικότητα των πανιών.

1. Τα πανιά δαπέδου και οι επενδύσεις πλένονται στο πλυντήριο το πολύ στους 60 °C.

Αντιμετώπιση βλαβών

Οι βλάβες οφείλονται συχνά σε ασήμαντες αιτίες, τις οποίες μπορείτε να αντιμετωπίσετε μόνοι σας με τη βοήθεια του ακολουθούσπου πίνακα. Σε περίπτωση αμφιβολίας ή σε περίπτωση βλάβης που δεν αναφέρεται εδώ παρακαλούμε να απευθύνεστε στο εξουσιοδοτημένο τμήμα εξυπηρέτησης πελατών.

⚠ ΠΡΟΕΙΔΟΠΟΙΗΣΗ

Κίνδυνος ηλεκτροπληξίας και εγκαύματος

Όσο η συσκευή είναι συνδεδεμένη στο ηλεκτρικό ρεύμα ή αν δεν έχει κρυώσει ακόμη η αντιμετώπιση βλαβών είναι επικίνδυνη υπόθεση.

Αποσυνδέστε το φις από την πρίζα.

Αφήστε τη συσκευή να κρυώσει.

Η ενδεικτική λυχνία έλλειψης νερού αναβοσβήνει κόκκινη

Η διάταξη προστασίας της αντλίας από ξηρή λειτουργία είναι ενεργοποιημένη.

1. Απενεργοποιήστε και ενεργοποιήστε πάλι τη συσκευή.
2. Βεβαιωθείτε, ότι το φυσιγγίο αφαλάτωσης έχει τοποθετηθεί σωστά και ότι στο δοχείο υπάρχει αρκετό νερό.

Η ενδεικτική λυχνία έλλειψης νερού ανάβει σταθερά κόκκινη

Το δοχείο νερού είναι άδειο.

1. Γεμίστε το δοχείο νερό, βλ. κεφάλαιο Προσθήκη νερού.

Ο μοχλός ατμού δεν μπορεί να πατηθεί

Ο μοχλός ατμού προστατεύεται με την ασφαλεία για παιδιά.

- Φέρτε την ασφάλεια παιδιών προς τα εμπρός (διακόπτης επιλογής ποσότητας ατμού).

Ο μοχλός ατμού απασφαλίζει.

Καθόλου / λίγος ατμός, αν και υπάρχει αρκετό νερό στο δοχείο

Δεν υπάρχει ή δεν έχει τοποθετηθεί σωστά το φυσιγγίο αφαλάτωσης.

- Τοποθετήστε φυσιγγίο αφαλάτωσης ή αντίστοιχα βάλτε το σωστά.

Το φυσιγγίο αφαλάτωσης αφαιρέθηκε κατά τη διάρκεια προσθήκης νερού.

- Κατά την πλήρωση αφήνετε το φυσιγγίο αφαλάτωσης στη συσκευή.

Τοποθετήθηκε νέο φυσιγγίο αφαλάτωσης.

- Κρατήστε συνεχώς πατημένο τον μοχλό ατμού. Μετά από 30 δευτερόλεπτα είναι διαθέσιμος ατμός με πλήρη ισχύ.

Η κόκκινη ενδεικτική λυχνία "Αντικατάσταση φυσιγγίου αφαλάτωσης" ανάβει / αναβοσβήνει

Ο χρόνος λειτουργίας του φυσιγγίου αφαλάτωσης τελώνει σε λίγο.

- Τοποθετήστε το νέο φυσιγγίο αφαλάτωσης και μηδενίστε την ένδειξη συντήρησης, βλ. Κεφάλαιο Αντικατάσταση φυσιγγίου αφαλάτωσης.

Μετά την αντικατάσταση του φυσιγγίου αφαλάτωσης δεν πιέστηκε το πλήκτρο RESET.

- Μετά την τοποθέτηση του φυσιγγίου πιέστε το πλήκτρο RESET για 4 δευτερόλεπτα, βλ. Κεφάλαιο Αντικατάσταση φυσιγγίου αφαλάτωσης.

Η συσκευή απενεργοποιείται αυτόματα

Ο χρόνος λειτουργίας του φυσιγγίου αφαλάτωσης έχει εξαντληθεί

- Τοποθετήστε το νέο φυσιγγίο αφαλάτωσης και μηδενίστε την ένδειξη συντήρησης, βλ. Κεφάλαιο Αντικατάσταση φυσιγγίου αφαλάτωσης.

Μετά την αντικατάσταση του φυσιγγίου αφαλάτωσης δεν πιέστηκε το πλήκτρο RESET.

- Μετά την τοποθέτηση του φυσιγγίου πιέστε το πλήκτρο RESET για 4 δευτερόλεπτα, βλ. Κεφάλαιο Αντικατάσταση φυσιγγίου αφαλάτωσης.

Τεχνικά στοιχεία

Ηλεκτρική σύνδεση

Τάση	V	220-240
Φάση	~	1
Συχνότητα	Hz	50-60
Βαθμός προστασίας		IPX4
Κατηγορία προστασίας		I

Στοιχεία ισχύος

Θερμαντική ισχύς	W	1900
Μέγιστη πίεση λειτουργίας	MPa	0,35
Χρόνος προθέρμανσης	Δευτερόλεπτα	30
Ατμός διαρκείας	g/min	40
Μέγιστη δέσμη ατμού	g/min	100

Ποσότητα πλήρωσης

Δοχείο νερού	l	1,0
--------------	---	-----

Διαστάσεις και βάρη

Βάρος (χωρίς παρελκόμενα)	kg	3,2
Μήκος	mm	360
Πλάτος	mm	236
Ύψος	mm	252

Με την επιφύλαξη τεχνικών αλλαγών.

İçindekiler

Genel uyarılar	78
Amaca uygun kullanım	78
Çevre koruma	78
Aksesuarlar ve yedek parçalar	78
Teslimat kapsamı	78
Garanti	78
Güvenlik tertibatları	78
Cihaz açıklaması	78
İlk çalıştırma	79
Montaj	79
İşletme	79
Önemli kullanım talimatları	80
Aksesuarların kullanımı	80
Bakım ve koruma	82
Arızalarda yardım	83
Teknik bilgiler	83

Genel uyarılar



Cihazınızı ilk defa kullanmadan önce orijinal işletim kılavuzunu ve ekli güvenlik bilgilerini okuyun. Buna göre davranın.

Her iki kılavuzu daha sonra kullanmak için ve sizden sonraki kullanıcı için saklayın.

Amaca uygun kullanım

Cihazı sadece evinizde kullanın. Cihaz buharlı temizleme için tasarlanmıştır ve bu kılavuzda açıklandığı gibi uygun aksesuarlar ile birlikte kullanılabilir. Temizlik madesi gerekli değildir. Güvenlik uyarılarını dikkate alın.

Çevre koruma



Ambalaj malzemeleri geri dönüştürülebilir. Lütfen ambalajları çevreye zarar vermeden tasfiye edin.



Elektrikli ve elektronik cihazlar, değerli ve geri dönüştürülebilir malzemelerin yanı sıra yanlış kullanılması veya yanlış imha edilmesi durumunda insan sağlığı ve çevre için potansiyel tehlike teşkil edebilecek piller, aküler veya yağlar içerebilir. Ancak cihazın usulüne uygun şekilde çalıştırılması için bu parçalar gereklidir. Bu sembol ile işaretlenen cihazlar evsel atık ile birlikte imha edilmemelidir.

İçindekiler hakkında uyarılar (REACH)

İçindekiler hakkında ayrıntılı bilgileri bulabileceğiniz adres: www.kaercher.com/REACH

Aksesuarlar ve yedek parçalar

Sadece orijinal aksesuarlar ve orijinal yedek parçalar kullanın. Bu parçalar cihazın güvenli ve arızasız çalışmasını sağlar.

Aksesuar ve yedek parçalara ilişkin bilgiler için adres: www.kaercher.com.

Teslimat kapsamı

Cihazınızın teslimat kapsamı ambalajı üzerinde gösterilmiştir. Ambalaj açıldığında içindeki parçalarda eksiklik olup olmadığını kontrol edin. Aksesuarların eksik olması durumunda ya da nakliye hasarlarında yetkili satıcınızı bilgilendirin.

Garanti

Her ülkede yetkili distribütörümüz tarafından verilmiş garanti şartları geçerlidir. Garanti süresi içinde cihazınızda oluşan muhtemel hasarları, arızanın kaynağı üretim veya malzeme hatası olduğu sürece ücretsiz olarak karşılıyoruz. Garanti durumunda satış fişi ile satıcıya veya yetkili servise başvurun. (Adres için Bkz. Arka sayfa)

Güvenlik tertibatları

⚠ TEDBİR

Eksik veya kusurlu güvenlik tertibatları

Emniyet düzenleri sizin emniyetiniz içindir.

Emniyet düzenlerini asla değiştirmeyin veya baypas etmeyin.

Cihazdaki semboller

(cihaz tipine bağlı olarak)

	Yanma tehlikesi, çalışma sırasında ekipman yüzeyi sıcaktır
	Buhar nedeniyle haşlanma tehlikesi
	İşletme kılavuzunu oku

Basınç regülatörü

Hata durumunda aşırı yüksek basınç oluşması halinde bir emniyet valfi bu basıncın ortamda düşürülmesini sağlar.

Koruyucu Sigorta

Sigorta cihazın aşırı ısınmasını önler. Cihaz aşırı ısınırsa sigorta cihazı şebekeden ayırır.

Cihazı tekrar işleme almadan önce lütfen yetkili KÄRCHER müşteri hizmetleriyle iletişime geçin.

Cihaz açıklaması

Bu kullanım kılavuzunda maksimum donanım açıklanmaktadır. Modele göre teslimatın içeriğinde farklılıklar olabilir (bakınız ambalaj).

Resimler için grafik sayfasına bakın.

Şekil A

- 1 Kireç giderme kartuşu
- 2 Su doldurma ağız
- 3 Taşıma kulpu
- 4 Aksesuarlar için tutucu
- 5 Ekran göstergesi
- 6 Kontrol ışığı (yeşil) - şebeke gerilimi mevcut
- 7 Kontrol ışığı (kırmızı) su yetersizliği
- 8 Kontrol ışığı (kırmızı) - kireç giderme kartuşunu değiştir.
- 9 RESET tuşu - su sertliğini ayarlar.
- 10 Şalter - Açık
- 11 Şalter - Kapalı
- 12 Yer süpürme başlığı için park tutucusu
- 13 Şebeke fişi şebeke bağlantı hattı
- 14 Çarklar (2 adet)

- 15) Yönlendirme makarası
- 16) Buhar tabancası
- 17) Buhar kolu
- 18) Kilit açma tuşu
- 19) Buhar miktarı için seçim şalteri (çocuk emniyeti)
- 20) Buhar hortumu
- 21) Nokta huzme memesi
- 22) Yuvarlak fırça (küçük, siyah)
- 23) ** Yuvarlak fırça (küçük, sarı)
- 24) ** Güç memesi
- 25) ** Yuvarlak fırça (büyük)
- 26) El memesi
- 27) El memesi için mikrofiber kılıf
- 28) ** El memesi için mikrofiber aşındırıcı bez
- 29) Uzatma boruları (2 adet)
- 30) Kilit açma tuşu
- 31) Yer süpürme başlığı
- 32) Cırt cırt bağlantısı
- 33) Mikrofiber yer bezi (1 adet)
- 34) ** Mikrofiber yer bezi (2 adet)
- 35) ** Halı temizleme başlığı

** İsteğe bağlı

İlk çalıştırma

DIKKAT

Kireçlenme nedeniyle cihazda zarar

Kireç giderme kartuşu ancak cihazı 1. İşletmeden önce yerel su sertliğine uyarladığınızda optimum işlev görür. Cihazı yerel su sertliğine ayarlayın. Cihazı farklı su sertliğine sahip bir bölgede (ör. taşınma sonrasında) kullanmadan önce güncel su sertliğine ayarlayın

1. Kireç giderme kartuşunu açıklığa yerleştirin ve sıkı oturana kadar bastırın.

Şekil C

2. Su sertliğini ayarlayın, bkz. Bölüm Su sertliğinin ayarlanması.

Montaj

Aksesuar montajı

1. Yönlendirme makarası ve çarkları takın ve kilitleyin. **Şekil B**
2. Aksesuarın açık ucunu buhar tabancasının kilit açma tuşu devreye girene kadar buhar tabancasına itin. **Şekil H**
3. Aksesuarın açık ucunu nokta huzme memesine itin. **Şekil I**
4. Uzatma borularını buhar tabancasına bağlayın.
 - a 1. uzatma borusunu buhar tabancasının kilit açma tuşu devreye girene kadar buhar tabancasına itin. Bağlantı borusu bağlanmıştır.
 - b 2. uzatma borusunu 1. uzatma borusunun üzerine itin. Bağlantı boruları bağlanmıştır.

Şekil J

5. Aksesuarı ve/veya yer süpürme başlığını uzatma borusunun serbest ucuna doğru itin.

Şekil K

Aksesuar bağlanmıştır.

Aksesuarı ayır

1. Buhar miktarı seçim şalterini arkaya getirin. Buhar kolu kilitlidir.
2. Kilit açma tuşuna basın ve parçaları birbirinden çekin.

Şekil N

İşletme

Su doldurun

Su deposu her zaman doldurulabilir.

DIKKAT

Cihazda zararlar

Uygun olmayan su nedeniyle memeler tıkanabilir veya su seviyesi göstergesi zarar görebilir. Kurutma makinesinden yoğunlaşma suyu doldurmayın. Toplanmış yağmur suyu doldurmayın.

Temizleme maddesi veya başka ilaveler (ör. kokular) doldurmayın.

1. Su deposunu maksimum 1 l şebeke suyu ile doldurun.

Şekil D

Cihazın çalıştırılması

DIKKAT

Yanlış ayarlanmış su sertliği nedeniyle cihazda zararlar

Kireç giderme kartuşu ancak cihazı yerel su sertliğine uyarladığınızda optimum işlev görür. Yanlış ayarlanan su sertliğinde cihaz kireçlenebilir.

Cihazı 1. İşletmeden önce yerel su sertliğine uyarlayın, bakınız Bölüm Su sertliğinin ayarlanması.

Not

1. buharlamada kireç giderme kartuşunun çıkarılması ve tekrar takılmasından sonra buhar şoku zayıf veya düzensiz olabilir ve münferit su damlaları çıkabilir. Cihaz, kireç giderme kartuşunun suyla dolacağı kısa bir alıştırma süresine ihtiyaç duyar. Çıkan buhar miktarı, yakl. 30 saniye sonra maksimum buhar miktarına ulaşılincaya kadar sürekli artar.

1. Cihazı sağlam bir zemin üzerine yerleştirin.
2. Şebeke fişini bir prize takın.

a Açık şalterine basın.

Şekil E

3. Yeşil kalorifer kontrol ışığı yanar.

Cihaz yakl. 30 saniye sonra tekrar kullanıma hazır olur.

Şekil F

Buhar miktarının ayarlanması

Buhar miktarı seçim şalteri ile dışarı çıkan buhar miktarı düzenlenir. Seçim anahtarının 3 konumu vardır:

	Maksimum buhar miktarı
	Azaltılmış buhar miktarı
	Buhar yok - Çocuk emniyeti Not <i>Bu konumda buhar kolu çalıştırılmaz.</i>

1. Buhar miktarı seçim şalterini gerekli buhar miktarına ayarlayın.

2. Buhar koluna basın.
3. Temizleme başlangıcından önce buhar tabancasını buhar eşit şekilde çıkana kadar bir bezin üzerine tutun.

Su ilave etme

Su yetersizliğinde su yetersizliği kontrol ışığı sürekli yanar.

Sabit bir buhar gücü için suyun kireç giderme kartuşu kapağının üzerine kadar doldurulması gerekir. Su ilave ederken kireç giderme kartuşu cihazda sabitlenmiş olarak kalır.

Not

Cihaz, pompa için bir kuru çalışma koruması ile donatılmıştır. Pompa ör. kireç giderme kartuşu doğru yerleştirilmediği için uzun süre kuru çalışırsa pompa kapanır ve kırmızı su yetersizliği kontrol ışığı yanıp söner.

Cihazı tekrar işletmek için cihazın kapatılıp tekrar açılması gerekir. Bu esnada kartuşun doğru yerleştirilmesi ve su deposunda yeterli su bulunması sağlanmalıdır.

1. Su deposunu kireç giderme kartuşu kapağının üzerinden maksimum 1 l şebeke suyu ile doldurun.
- Kırmızı su yetersizliği kontrol ışığı söner.

İşletmeyi iptal etme

Enerji tasarrufu için cihazın 20 dakikadan uzun işletme aralarında kapatılmasını öneririz.

1. Kapalı şalterine basın.

Cihazın kapatılması

1. Kapalı şalterine basın.

Şekil O

Cihaz kapalıdır.

2. Buhar çıkmayana kadar buhar koluna basın.

Şekil P

Buhar kazanı basınçsız hale getirilmiştir.

3. Çocuk emniyetini (buhar miktarı seçim şalteri) arkaya getirin.
- Buhar kolu kilittir.
4. Şebeke fişini prizden çıkarın.

DIKKAT

Su bozukluğu nedeniyle cihazda zarar

Cihaz 2 aydan uzun bir süre işletmeye alınmadığında depodaki su bozulabilir.

İşletme aralarından önce su deposunu boşaltın.

5. Su deposunu boşaltın.

Şekil S

Cihazın saklanması

1. Uzatma borularını büyük aksesuar tutucusuna takın.
2. El memesi ve nokta huzme memesini beher 1 uzatma borusuna takın.
3. Büyük yuvarlak fırçayı nokta huzme memesine sabitleyin.
4. Küçük yuvarlak fırça ve memeleri orta aksesuar tutucusuna takın.
5. Yer süpürme başlığını park tutucusuna asın.

Şekil Q

6. Buhar hortumunu uzatma borularına sarın ve buhar tabancasını yer süpürme başlığına takın.

Şekil R

7. Şebeke kablosunu uzatma borularına sarın.
8. Cihazı kuru ve donma tehlikesi bulunmayan bir kornumda saklayın.

Önemli kullanım talimatları

Taban Yüzeyini Temizleyiniz

Cihazı kullanmadan önce zemini süpürmenizi veya havalandırmanızı öneririz. Böylece ıslak temizleme işleminden önce toprak, kir ve gevşek parçacıklardan arındırılmıştır.

Kumaşların tazelenmesi

Cihazı kullanmadan önce, cihazın kumaş ürünleri ile uyumluluğunu görülmeyen bir yer üzerinde daima kontrol ediniz: Kumaşı kurutun, kurumasını bekleyin ve ardından renk veya şekil değişiklikleri olup olmadığını kontrol edin.

Temiz kaplanmış veya verniklenmiş yüzeyleri temizleyin

DIKKAT

Hasar görüş yüzeyler

Buhar balmumunu, mobilya cilasını, plastik kaplamaları veya boyayı ve ayrıca kenarlarda bulunan kenarlıklar çözebilir.

Buharı yapışkan kenarlara maruz bırakmayın, zira kenarlık gevşeyebilir.

Cihazı, mühürlü olmayan ahşap veya parke zeminleri temizlemek için kullanmayın.

Cihazı boyalı veya plastik kaplanmış yüzeyleri, örneğin mutfak mobilyaları, kapılar veya parke temizlemek için kullanmayın.

1. Bu yüzeyleri temizlemek için, bir bezi kısa süreli olarak buhara tutun ve yüzeyi siliniz.

Cam Temizliği

DIKKAT

Cam kırığı ve hasar görmüş yüzey

Buhar pencere çerçevesinin kapalı alanlarına zarar verebilir ve düşük dış hava sıcaklıklarında cam bölmelerinin yüzeyinde gerilmelere ve dolayısıyla cam kırılmasına neden olabilir.

Buharı pencere çerçevesinin kapalı alanlarına yöneltmeyin.

Tüm cam yüzeyini hafiften buhara maruz bırakarak, düşük dış sıcaklıklarda pencere camlarını ısıtınız.

- Pencere yüzeyini portatif jet ve kaplama ile temizleyin. Suyu temizlemek için bir cam sileceği kullanın veya yüzeyi silerek kurulaşın.

Aksesuarların kullanımı

Buhar tabancası

Buhar tabancası aksesuarsız bir şekilde şu kullanım alanları için kullanılabilir:

- Aslıl kıyafetlerden hafif katlamaları gidermek için: Kıyafete 10-20 cm mesafeden buharlaştırma yapın.
- Islak toz silmek için: Bir bezi kısa süre buhara tutun ve bununla mobilyaları silin.

Nokta huzme memesi

Nokta huzme memesi ulaşılması zor alanların, derzlerin, armatürlerin, atık su kanallarının, yıkama lavabolarının, tuvaletlerin, panjurların veya radyatörlerin temizliği için uygundur. Nokta huzme memesinin kirliliğe yakın olması, sıcaklık ve meme çıkışındaki buhar miktarı en yüksek düzeyde olduğundan temizliği daha etkili kılmaktadır. Kuvvetli kablo kalıntılarını buharlı temizleme öncesi uygun bir temizleme maddesi ile elden geçirilebilir. Temizleme maddesinin yaklaşık 5 dakika etki etmesini bekleyin ve ardından buharla temizleyin.

1. Nokta huzme memesini buhar tabancası üzerine itin.

Şekil H

Yuvarlak fırça (küçük)

Küçük yuvarlak fırça zor kirlerin temizlenmesi için uygundur. Fırçalar vasıtasıyla zor kirlerin daha kolay çözümlenmesi mümkündür.

DIKKAT

Hasar görüş yüzeyler

Fırçanın hassas yüzeyleri çizmesi olasıdır. Hassas yüzeylerin temizliği için uygun değildir.

1. Küçük yuvarlak fırçayı nokta huzme memesi üzerine monte edin.

Şekil I

Yuvarlak fırça (büyük)

Büyük yuvarlak fırça ör. yıkama lavabosu, duş küveti, banyo küveti, mutfak evyesi gibi büyük yuvarlak yüzeylerin temizliği için uygundur.

DIKKAT

Hasar görüş yüzeyler

Fırçanın hassas yüzeyleri çizmesi olasıdır. Hassas yüzeylerin temizliği için uygun değildir.

1. Büyük yuvarlak fırçayı nokta huzme memesine monte edin.

Şekil I

Güç jeti

Güç jeti, zor kirlerin temizlenmesi, köşelerin püskürtülmesi, derz temizliği için uygundur.

1. Güç jet nozulünü yuvarlak fırçaya uygun bir şekilde nokta jet nozulü üzerine monte edin.

Şekil I

El memesi

El memesi, küçük yıkanabilir yüzeyleri, duş kabinlerinin ve aynaların temizliği için uygundur.

1. El memesini nokta huzme memesine uygun şekilde buhar tabancası üzerine itin.

Şekil H

2. Kılıfı el memesinin üzerine geçirin.

Yer süpürme başlığı

Yer süpürme başlığı, yıkanabilir duvar ve yer döşemelelerinin, taş zeminlerin, fayansların ve PVC zeminler gibi yerlerin temizliği için uygundur.

DIKKAT

Buhar kaynaklı hasarlar

Isı ve nem hasara neden olabilir.

Kullanım öncesi, ısı direncini ve buharın etkisini gözle gözlemeyen bir yerde az miktarda buhar ile kontrol edin.

Not

Temizlenecek yüzey üzerindeki temizlik maddesi kalıntıları veya bakım emülsiyonları, buharlı temizleme sırasında çizgilere neden olabilmekle birlikte bunlar birkaç uygulamadan sonra kaybolmaktadır.

Cihazı kullanmadan önce zemini süpürmenizi veya vakumla temizlemenizi öneririz. Böylece zemin ıslak temizleme işleminden önce toprak, kir ve gevşek parçacıklardan arındırılır. Çok kirli yüzeylerde yavaşça çalışın, böylece buhar daha uzun süre etki gösterebilir.

1. Uzatma borularını buhar tabancasına bağlayın.

Şekil J

2. Yer süpürme başlığını uzatma borusuna sürün.

Şekil K

3. Yer bezini yer süpürme başlığına sabitleyin.
 - a. Yer bezini, cırt cırt bantlar ile yukarı doğru olacak şekilde yere koyun.
 - b. Yer süpürme başlığını hafif baskı uygulayarak yer bezi üzerine koyun.

Şekil L

Yer bezi, cırt cırt sabitleme sayesinde yer süpürme başlığına kendiliğinden yapışır.

Yer bezinin sökülmesi

1. Yer bezinin ayak plakası üzerine bir ayak yerleştirin ve yer süpürme başlığını yukarı doğru kaldırın.

Şekil L

Not

Zemin bezinin cırt bandı başlangıçta çok güçlüdür ve yer süpürme başlığından çıkarılması muhtemelen zor olacaktır. Zemin bezi birkaç kez kullanıldıktan ve yandıktan sonra yer süpürme başlığından kolayca çıkarılır ve optimum yapışma seviyesine ulaşmış olur.

Yer süpürme başlığının park edilmesi

1. İş kesintisinde yer süpürme başlığını park tutucusuna asın.

Şekil Q

Halı temizleme başlığı

Halı temizleme başlığı ile halıları temizlenebilir.

DIKKAT

Halı temizleme başlığı ve halıda hasarlar

Halı temizleme başlığında kirlenmelerin yanı sıra ısı ve nemlenme halıda hasarlara yol açabilir.

Uygulama öncesinde ısı direnci ve buhar tesirinin halının üzerinde görünmeyen bir noktada çok küçük bir buhar miktarı ile test edin.

Halı üreticisinin temizlik talimatlarını dikkate alın.

Halı temizleme başlığını kullanmadan önce halının süpürülmesine ve lekelerin çıkarılmasına dikkat edin.

Uygulama öncesinde ve çalıştırma molaları sonrasında cihazdaki ısı su birikmelerini (kondens) buhar vakumlama yoluyla bir deşarja (zemin bezi olmadan / aksesuar ile) boşaltın.

Halı temizleme başlığını sadece yer süpürme başlığında zemin bezi ile kullanın.

Halı temizleme başlığını kullanırken zayıf buhar kademesi ile buharlı temizleme yapın.

Güçlü bir nemlenme ve ısı etkisi nedeniyle hasar riskini önlemek için buharı sürekli aynı noktaya (maksimum 5 saniye) tutmayın.

Halı temizleme başlığını yüksek florlu halılarda kullanmayın.

Halı temizleme başlığını yer süpürme başlığına sabitleyin

1. Zemin bezini yer süpürme başlığına sabitleyin, bakınız Bölüm Yer süpürme başlığı.

Şekil L

2. Yer süpürme başlığını hafifçe bastırarak halı temizleme başlığının içinde kilitleyin.

Şekil M

3. Halı temizliğine başlayın.

Halı temizleme başlığının yer süpürme başlığında çıkarılması

⚠ TEDBİR

Ayakta yanıklar

Halı temizleme başlığı buharlaştırma sırasında ısınabilir.

Halı temizleme başlığını çıplak ayakla veya açık terlikle çalıştırmayın ve çıkarmayın.

Halı temizleme başlığını sadece uygun ayakkabılarla çalıştırın ve çıkarın.

1. Halı temizleme başlığının kulağını ayakkabının ucuya aşağı doğru bastırın.

2. Yer süpürme başlığını yukarı doğru kaldırın.

Şekil M

Bakım ve koruma

Su deposunun boşaltılması

DIKKAT

Su buzukluğu nedeniyle cihazda zarar

Cihaz 2 aydan uzun bir süre işletmeye alınmadığında depodaki su buzulabilir.

İşletme aralarından önce su deposunu boşaltın.

1. Kapalı şalterine basın.
Cihaz kapalıdır.
2. Şebeke fişini prizden çekin.
3. Aksesuarı aksesuar tutma düzeneğinden çıkarın.
4. Kireç giderme kartuşunu cihazdan çıkarın.
5. Su deposunu boşaltın.

Şekil S

Kireç giderme kartuşunun değiştirilmesi

DIKKAT

Cihazda zararlar ve kısaltılmış kullanım ömrü

Kireç giderme kartuşunun değiştirme aralıklarına (kontrol ışığı göstergesi) uyulmaması cihazda zararlar yol açabilir ve cihazın kullanım ömrünü kısaltır.

Değiştirme aralıklarına (kontrol ışığı göstergesi) uyun.

Not

Değiştirme aralıkları yerel su sertliğine bağlıdır. Sert suyu olan bölgeler (ör. III/IV) yumuşak suyu olan bölgelere (ör. I/II) göre daha uzun değiştirme aralıklarına sahiptir.

Çalışma süresinin sonunda kontrol ışığı göstergesi

Kireç giderme kartuşunun değiştirilmesi gerektiği "Kireç giderme kartuşu kontrol ışığı" üzerinden aşağıdaki şekilde görüntülenir:

- Çalışma süresinin dolmasından 2 saat önce kontrol ışığı yanıp söner.
- Çalışma süresinin dolmasından 1 saat önce kontrol ışığı daha hızlı yanıp söner.
- Kireç giderme kartuşu bittiğinde kontrol ışığı sürekli yanar ve cihazda zararı önlemek adına cihaz kendiliğinden kapanır.

Kireç giderme kartuşunun yerleştirilmesi

DIKKAT

Cihazda zarar

Tüketilmiş kireç giderme kartuşunun tekrar yerleştirilmesi halinde cihaz zarar görebilir.

Kartuşların karıştırılmasını önlemek için itinalı çalışın.

Not

1. buharlamada kireç giderme kartuşunun çıkarılması ve tekrar takılmasından sonra buhar şoku zayıf veya düzensiz olabilir ve münferit su damlaları çıkabilir. Cihaz, kireç giderme kartuşunun suyla dolacağı kısa bir alıştırmaya süresine ihtiyaç duyar. Çıkan buhar miktarı, yakl. 30 saniye sonra maksimum buhar miktarına ulaşılıncaya kadar sürekli artar.
1. Kapalı şalterine basın.
Cihaz kapalıdır.
2. Kireç giderme kartuşunu çıkarın.
3. Yeni kireç giderme kartuşunu yerleştirin.
4. Açık şalterine basın.
Cihaz açıktır.
5. RESET tuşunu 4 saniye basılı tutun.
"Kireç giderme kartuşu değişimi" kontrol ışığı söner ve kireç giderme kartuşunun çalışma süresi yeniden başlar.
6. Cihazın ısınmasını bekleyin.
7. Kireç giderme kartuşunun havasını boşaltmak için buhar kolunu yakl. 30 saniye basılı tutun.

Su sertliğinin ayarlanması

DIKKAT

Kireçlenme nedeniyle cihazda zarar

Kireç giderme kartuşu yerleştirilmediğinde ve yanlış ayarlanan su sertliğinde cihaz kireçlenebilir.

Her zaman kireç giderme kartuşu ile çalışın.

Cihazı yerel su sertliğine ayarlayın.

Cihazı farklı su sertliğine sahip bir bölgede (ör. taşınma sonrasında) kullanmadan önce güncel su sertliğine ayarlayın.

Not

Şebeke suyu sağlayıcısı veya belediyeler musluk suyunun sertliği hakkında bilgi sağlamaktadır.

Su sertliği RESET tuşu üzerinden ayarlanır. Su sertlik ayarı, yeni bir ayar (ör. taşınma sonrasında) yapıldıkadan kayıtlı kalır. Cihaz fabrikada en yüksek su sertliğine (kademe IV) ayarlanmıştır. Cihaz ayarlı su sertliğine sinyal empülsleriyle gösterir.

Su sertliği seviyeleri ve sinyal empülsleri

Sertlik alanı	°dH	mmol/l	Sinyal empülsü sayısı	Sinyal empülsü aralığı
I yumuşak	0-7	0-1,3	1x	4 saniye
II orta	7-14	1,3-2,5	2x	
III sert	14-21	2,5-3,8	3x	
IV çok sert	>21	>3,8	4x	

Not

Kireç giderme kartuşunun kireç karşıtı etkisi cihaz suyla doldurulduktan ve işletmeye alındıktan sonra etkinleşir. Sudaki kireç, kireç giderme kartuşundaki granülata tarafından tutulur. Ek bir kireç giderme gerekli değildir.

Not

Kartuştaki granülata suyla temastan sonra rengini değiştirebilir, bunun sebebi sudaki mineral madde oranıdır. Bu renklendirme önemsizdir ve cihaz, temizlik işleri ve kireç giderme kartuşunun çalışma şekline etkisi yoktur.

Not

Ayar sırasında 15 saniyeden fazla ara vermeyin, aksi halde cihaz otomatik olarak son seçilen su sertliğine veya ilk çalıştırmada en yüksek su sertliğine ayarlanır.

1. Şebeke fişini takın.
2. Cihazın kapalı olduğundan emin olun.
3. RESET tuşuna basın ve cihazın açılması sırasında basılı tutun.

Şekil G

Yakl. 2 saniye sonra kontrol ışığı yanıp söner ve empülslerin sayısı üzerinden güncel su sertliği ayarını bildirir.

4. Su sertliğini değiştirmek için RESET tuşuna tekrarlayarak basın.

Not

RESET tuşu basılı tutulduğunda su sertlik kademesinin sinyal empülsü görüntülenmez.

5. RESET tuşunu bırakın.
Ayarlanan su sertliği için sinyal empülsü görüntülenir.
6. İstenen su sertlik kademesine ulaşılıncaya kadar gerekirse işlemi tekrarlayın.
7. Su sertlik kademesi ayarını kaydetmek için RESET tuşunu 3 saniye basılı tutun.
Su sertliği kontrol ışığı yanar.

Aksesuarın Bakımı

(Aksesuar - teslimat kapsamına bağlı olarak)

Not

Mikrofiber bezler kurutucu içerisinde kurutulmaya uygun değildir.

Not

Bezlerin yıkanmasına yönelik olarak bezlerin üzerindeki yönergelere dikkat ediniz. Bezin kirleri iyi emebilmesi için kumaş yumuşatıcı kullanılmaması gerekir.

1. Yer bezleri ve kılıflarını çamaşır makinesinde asgari 60°C'de yıkayınız.

Arızalarda yardım

Arızaların sebepleri çoğu zaman aşağıdaki genel bakım yardımıyla kendiniz giderebileceğiniz kadar basittir. Kararsızlık durumunda veya burada adı geçmeyen arızalarda lütfen yetkili müşteri hizmetlerine başvurun.

⚠ UYARI

Elektrik çarpması ve yanma tehlikesi

Cihaz elektrik şebekesine bağlı olduğu veya henüz soğuduğu sürece, sorun giderme gerçekleştirmek tehlikelidir.

Elektrik şebekesi fişini çekin.

Cihazı soğumaya bırakın.

Su yetersizliği kontrol ışığı kırmızı yanıp sönüyor

Pompanın kuru çalışma koruması etkinleştirildi.

1. Cihazı kapatın ve tekrar açın.
2. Kireç giderme kartuşunun doğru yerleştirildiğinden ve depoda yeterli su bulunduğundan emin olun.

Su yetersizliği kontrol ışığı sürekli kırmızı yanıyor

Su deposunda su yok.

1. Su deposuna su ilave edin, bakınız Bölüm Su ilave etme.

Buhar koluna basılamıyor

Buhar kolu çocuk emniyeti ile emniyete alınmıştır.

- Çocuk emniyetini (buhar miktarı seçim şalteri) öne getirin.
Buhar kolunun blokajı kaldırılır.

Depoda yeterli su olmasına rağmen buhar yok / az buhar var

Kireç giderme kartuşu yerleştirilmemiş veya yanlış yerleştirilmiş.

- Kireç giderme kartuşunu yerleştirin veya doğru yerleştirin.

Kireç giderme kartuşu su doldurma sırasında çıkarıldı.

- Kireç giderme kartuşunu doldurma sırasında cihazda bırakın.

Yeni kireç giderme kartuşu yerleştirildi.

- Buhar kolunu sürekli basılı tutun.
Yakl. 30 saniye sonra tam buhar gücü elde edilir.

Kırmızı kontrol ışığı "Kireç giderme kartuşu değiş-tir" yanıyor / yanıp sönüyor

Kireç giderme kartuşunun çalışma süresi yakında sona erecek.

- Yeni kireç giderme kartuşunu yerleştirin ve bakım göstergesini sıfırlayın, bakınız Bölüm Kireç giderme kartuşunun değiştirilmesi.

Kireç giderme kartuşu değişiminden sonra RESET tuşuna basılmadı.

- Kireç giderme kartuşunu yerleştirdikten sonra RESET tuşunu 4 saniye basılı tutun, bakınız Bölüm Kireç giderme kartuşunun değiştirilmesi.

Cihaz kendiliğinden kapanıyor

Kireç giderme kartuşunun çalışma süresi sona erdi

- Yeni kireç giderme kartuşunu yerleştirin ve bakım göstergesini sıfırlayın, bakınız Bölüm Kireç giderme kartuşunun değiştirilmesi.

Kireç giderme kartuşu değişiminden sonra RESET tuşuna basılmadı.

- Kireç giderme kartuşunu yerleştirdikten sonra RESET tuşunu 4 saniye basılı tutun, bakınız Bölüm Kireç giderme kartuşunun değiştirilmesi.

Teknik bilgiler

Elektrik bağlantısı

Gerilim	V	220-240
---------	---	---------

Faz	~	1
-----	---	---

Frekans	Hz	50-60
---------	----	-------

Koruma türü		IPX4
-------------	--	------

Koruma sınıfı		I
---------------	--	---

Performans verileri

Isıtma performansı	W	1900
--------------------	---	------

Azami çalışma basıncı	MPa	0,35
-----------------------	-----	------

Isıtma süresi	Saniye	30
---------------	--------	----

Sürekli buharlama	g/dk	40
-------------------	------	----

Azami buhar şoku	g/dk	100
------------------	------	-----

Dolum miktarı

Su deposu	l	1,0
-----------	---	-----

Ebatlar ve ağırlıklar

Ağırlık (aksesuarlar hariç)	kg	3,2
-----------------------------	----	-----

Uzunluk	mm	360
---------	----	-----

Genişlik	mm	236
----------	----	-----

Yükseklik	mm	252
-----------	----	-----

Teknik değişiklik hakkı saklıdır.

Содержание

Общие указания	84
Использование по назначению	84
Защита окружающей среды.	84
Принадлежности и запасные части	84
Комплект поставки	84
Гарантия	84
Предохранительные устройства	84
Описание устройства	84
Первый ввод в эксплуатацию	85
Монтаж	85
Эксплуатация	85
Важные указания по применению	86
Использование принадлежностей	87
Уход и техническое обслуживание	88
Помощь при неисправностях	89
Технические характеристики	90

Общие указания



Перед первым применением устройства ознакомиться с данной оригинальной инструкцией по эксплуатации и прилагаемыми указаниями по технике безопасности. Действовать в соответствии с ними. Сохранять обе брошюры для дальнейшего пользования или для следующего владельца.

Использование по назначению

Устройство предназначено только для использования в домашнем хозяйстве. Устройство предназначено для очистки паром и может использоваться с подходящими принадлежностями в соответствии с описанием в данной инструкции по эксплуатации. Моющие средства не требуются. Необходимо соблюдать указания по технике безопасности.

Защита окружающей среды



Упаковочные материалы поддаются вторичной переработке. Упаковку необходимо утилизировать без ущерба для окружающей среды.



Электрические и электронные устройства часто содержат ценные материалы, пригодные для вторичной переработки, и зачастую такие компоненты, как батареи, аккумуляторы или масло, которые при неправильном обращении или ненадлежащей утилизации представляют потенциальную опасность для здоровья и экологии. Тем не менее, данные компоненты необходимы для правильной работы устройства. Устройства, обозначенные этим символом, запрещено утилизировать вместе с бытовыми отходами.

Указания по ингредиентам (REACH)

Для получения актуальной информации об ингредиентах см. www.kaercher.com/REACH

Принадлежности и запасные части

Использовать только оригинальные принадлежности и запасные части. Только они гарантируют безопасную и бесперебойную работу устройства.

Для получения информации о принадлежностях и запчастях см. www.kaercher.com.

Комплект поставки

Комплектация устройства указана на упаковке. При распаковке устройства проверить комплектацию. При обнаружении недостающих принадлежностей или повреждений, полученных во время транспортировки, следует уведомить торговую организацию, продавшую устройство.

Гарантия

В каждой стране действуют соответствующие гарантийные условия, установленные уполномоченной организацией по сбыту нашей продукции. Возможные неисправности устройства в течение гарантийного срока мы устраняем бесплатно, если причина заключается в дефектах материалов или производственных браке. В случае возникновения претензий в течение гарантийного срока просьба обращаться с чеком о покупке в торговую организацию, продавшую изделие или в ближайшую уполномоченную службу сервисного обслуживания. (Адрес указан на обороте)

Дата выпуска отображается на заводской табличке в закодированном виде.

При этом отдельные цифры имеют следующее значение:

Пример: 30190
3 год выпуска
0 столетие выпуска
1 десятилетие выпуска
9 вторая цифра месяца выпуска
0 первая цифра месяца выпуска

Таким образом, в данном примере код 30190 означает дату выпуска 09 / (2) 013.

Предохранительные устройства

⚠ ОСТОРОЖНО

Отсутствующие или измененные предохранительные устройства

Предохранительные устройства предназначены для вашей защиты.

Запрещено изменять предохранительные устройства или пренебрегать ими.

Символы на устройстве

(В зависимости от типа устройства)

	Опасность ожогов, поверхность устройства во время работы нагревается
	Опасность обваривания паром
	Прочитать инструкцию по эксплуатации

Регулятор давления

Если в результате неисправности возникает избыточное повышение давления, для его сброса в окружающую среду служит предохранительный клапан.

Плавкий предохранитель

Плавкий предохранитель предотвращает перегрев устройства. В случае перегрева устройства плавкий предохранитель отсоединяет устройство от сети. Перед возобновлением эксплуатации устройства следует обратиться в обслуживающую сервисную службу KÄRCHER.

Описание устройства

В данной инструкции по эксплуатации приведено описание устройства с максимальной комплектацией. Комплектация отличается в зависимости от модели (см. упаковку).

Рисунки см. на страницах с рисунками.

Рисунок А

- 1 Картридж для защиты от накипи
- 2 Наливная горловина для воды
- 3 Ручка для переноски
- 4 Держатель для принадлежностей
- 5 Индикация дисплея
- 6 Контрольная лампочка (зеленая): «Наличие сетевого напряжения»

- ⑦ Контрольная лампочка (красная): «Недостаток воды»
- ⑧ Контрольная лампочка (красная): «Замена картриджа для защиты от накипи»
- ⑨ Кнопка RESET: «Настройка жесткости воды»
- ⑩ Выключатель: «Вкл.»
- ⑪ Выключатель: «Выкл.»
- ⑫ Парковочный держатель насадки для пола
- ⑬ Сетевой кабель со штепсельной вилкой
- ⑭ Колеса (2 шт.)
- ⑮ Направляющий ролик
- ⑯ Паровой пистолет
- ⑰ Рычаг подачи пара
- ⑱ Кнопка разблокировки
- ⑲ Переключатель расхода пара (с защитой от детей)
- ⑳ Паровой шланг
- ㉑ Точечное сопло
- ㉒ Круглая щетка (маленькая, черная)
- ㉓ ** Круглая щетка (маленькая, желтая)
- ㉔ ** Мощное сопло
- ㉕ ** Круглая щетка (большая)
- ㉖ Ручная насадка
- ㉗ Чехол из микрофибры для ручной насадки
- ㉘ ** Абразивная салфетка из микрофибры для ручной насадки
- ㉙ Удлинительные трубки (2 шт.)
- ㉚ Кнопка разблокировки
- ㉛ Насадка для пола
- ㉜ Соединение-липучка
- ㉝ Салфетка для пола из микрофибры (1 шт.)
- ㉞ ** Салфетка для пола из микрофибры (2 шт.)
- ㉟ ** Скользящая насадка для ковров

** в качестве опции

Первый ввод в эксплуатацию

ВНИМАНИЕ

Повреждение устройства из-за образования накипи

Оптимальная работа картриджа для защиты от накипи обеспечивается только в том случае, если перед 1-ым использованием настроить устройство на жесткость местной воды.

Настроить устройство на жесткость местной воды. Перед использованием устройства в регионе с другой жесткостью воды (например, после переезда) настроить его на эту жесткость воды.

1. Установить картридж для защиты от накипи в отверстие и прижать для прочной посадки.

Рисунок С

2. Настроить жесткость воды, см. главу Настройка жесткости воды.

Монтаж

Установка принадлежностей

1. Вставить и зафиксировать направляющий ролик и рабочие колеса.

Рисунок В

2. Открытый конец принадлежности надвигать на паровой пистолет, пока кнопка разблокировки парового пистолета не зафиксорируется.

Рисунок Н

3. Открытый конец принадлежности продвинуть на точечное струйное сопло.

Рисунок I

4. Соединить удлинительные трубки с паровым пистолетом.

а Надвигать 1-ую удлинительную трубку до тех пор, пока кнопка разблокировки парового пистолета не зафиксорируется.

б Продвинуть 2-ую удлинительную трубку на 1-ую удлинительную трубку.

Соединительные трубки присоединены.

Рисунок J

5. Принадлежность и/или насадку для пола продвигать на свободный конец удлинительной трубки.

Рисунок К

Принадлежность присоединена.

Отсоединение принадлежности

1. Переключатель количества пара перевести в заднее положение.

Рычаг подачи пара заблокирован.

2. Нажать кнопку разблокировки и разъединить детали.

Рисунок N

Эксплуатация

Заливка воды

Бак для воды может быть наполнен в любой момент.

ВНИМАНИЕ

Повреждения устройства

При использовании воды несоответствующего качества может произойти засорение сопел и повреждение индикатора уровня воды.

Не заливать конденсационную воду из сушильной машины.

Не заливать собранную дождевую воду.

Не заливать моющие средства или другие добавки (например, ароматизаторы).

1. Налить в бак максимум 1 л водопроводной воды.

Рисунок D

Включение устройства

ВНИМАНИЕ

Повреждение устройства из-за неправильной настройки жесткости воды

Оптимальная работа картриджа для защиты от накипи обеспечивается только в случае настройки устройства на жесткость местной воды. При неправильной настройке жесткости воды в устройстве может образоваться накипь.

Настроить устройство перед 1-ым использованием на жесткость местной воды, см. главу Настройка жесткости воды.

Примечание

При 1-ой обработке паром после съема и повторной установки картриджа для защиты от накипи выход пара может быть слабым или неравномерным и могут выступать капли воды. Устройство потребует

немного времени для заполнения картриджа водой. Количество подаваемого пара постоянно увеличивается, и приблизительно через 30 секунд подача достигает максимума.

1. Установить устройство на прочное основание.
2. Вставить сетевой штекер в розетку.
 - а Нажать выключатель «Вкл.».

Рисунок Е



3. Светится зеленая контрольная лампочка «Нагрев».

Устройство готово к эксплуатации через 30 секунд.

Рисунок F

Регулировка количества пара

С помощью переключателя количества пара выполняется регулировка подаваемого количества пара. Переключатель имеет 3 положения:

	Максимальное количество пара
	Ограниченное количество пара
	Отсутствие пара (защита от детей) Примечание <i>В этом положении рычага подачи пара невозможно привести в действие.</i>

1. Установить переключатель количества пара в нужное положение.
2. Нажать рычаг подачи пара.
3. Перед началом очистки направить паровой пистолет на салфетку, пока подача пара не станет равномерной.

Доливание воды

При недостаточном количестве воды постоянно светится красная контрольная лампочка «Недостаток воды».

Для обеспечения постоянной мощности пара необходимо доливать воду через крышку картриджа для защиты от накипи. При доливании воды картридж для защиты от накипи остается в устройстве.

Примечание

Устройство оборудовано защитой насоса от сухого хода. Если насос продолжительное время работает всухую, например, если картридж для защиты от накипи установлен неправильно, насос отключается и начинает мигать красная контрольная лампочка «Недостаток воды».

Чтобы снова можно было эксплуатировать устройство, необходимо его отключить и снова включить. При этом следует убедиться, что картридж вставлен правильно, а в баке находится достаточное количество воды.

1. Через крышку картриджа для защиты от накипи залить в бак 1 л водопроводной воды. Контрольная лампочка «Недостаток воды» гаснет.

Приостановка работы

С целью экономии энергии рекомендуем отключать устройство при перерывах в работе более 20 минут.

1. Нажать выключатель «Выкл.».

Выключение устройства

1. Нажать выключатель «Выкл.».

Рисунок O

Устройство выключено.

2. Нажимать рычаг подачи пара, пока не прекратится выход пара.

Рисунок P

Паровой резервуар находится в безнапорном состоянии.

3. Установить защиту от детей (переключатель количества пара) в заднее положение. Рычаг подачи пара заблокирован.
4. Извлечь сетевой штекер из розетки.

ВНИМАНИЕ

Повреждение устройства из-за застоя воды

Если устройство не используется более 2 месяцев, вода в баке может испортиться.

Перед перерывами в работе опорожнить бак для воды.

5. Опорожнить бак для воды.

Рисунок S

Хранение устройства

1. Вставить удлинительную трубку в держатель для принадлежностей большого размера.
2. Установить ручную насадку и точечное сопло на удлинительные трубки.
3. Закрепить большую круглую щетку на точечном сопле.
4. Вставьте маленькую круглую щетку и сопла в средний держатель для принадлежностей.
5. Повесить насадку для пола в парковочное крепление.

Рисунок Q

6. Обмотать шланг подачи пара вокруг удлинительных трубок и вставить паровой пистолет в насадку для пола.

Рисунок R

7. Обмотать сетевой кабель вокруг удлинительных трубок.
8. Хранить устройство в сухом и защищенном от морозов месте.

Важные указания по применению

Очистка полов

Перед применением устройства мы рекомендуем подмести или пропылесосить пол. Благодаря этому пол уже до влажной очистки будет освобожден от загрязнений и мусора.

Освежение текстиля

Перед обработкой устройством обязательно проверить текстиль на переносимость, выбрав скрытый участок: обработать текстиль паром, дать просохнуть, а затем проверить на предмет изменения цвета или формы.

Очистка имеющего покрытие или окрашенных поверхностей

ВНИМАНИЕ

Поврежденные поверхности

Пар способен отслаивать воск, мебельную политуру, полимерные покрытия или краску и оклейку на краях.

Не направлять пар на склеенные крошки, т.к. это может привести к отсоединению оклейки.

Не использовать устройство для очистки не лакированных деревянных и паркетных полов.

Не использовать устройство для очистки окрашенных или имеющих пластиковое покрытие поверхностей, например кухонной и жилой мебели, дверей и паркета.

1. Для очистки таких поверхностей следует коротко обработать паром тряпку и протереть ею поверхность.

Очистка стекла

ВНИМАНИЕ

Бой стекла и поврежденная поверхность

Пар может повредить лакированные участки оконной рамы, а при низких внешних температурах стать причиной возникновения напряжений на поверхности оконных стекол и их разрушения.

Не направлять струю пара на лакированные участки оконной рамы.

При низких внешних температурах следует нагреть оконные стекла, коротко обработав паром всю поверхность стекла.

- Очистить окно с помощью ручной насадки и чехла. Для удаления воды воспользоваться водосгоном или вытереть поверхности насухо.

Использование принадлежности

Паровой пистолет

Паровой пистолет можно использовать без принадлежностей в следующих случаях:

- Устранение небольших складок на висящих предметах одежды: обрабатывать предмет одежды паром с расстояния 10–20 см.
- Влажная уборка пыли: коротко обработать паром салфетку и протереть ею мебель.

Точечное струйное сопло

Точечное струйное сопло предназначено для очистки трудно доступных мест, стыков, смесителей, стоков, раковин, унитазов, жалюзи и радиаторов. Чем ближе точечное струйное сопло к загрязненному месту, тем выше эффективность очистки. Это обусловлено тем, что температура и количество пара максимальны в месте выхода из сопла. Сильные известковые отложения перед очисткой паром можно обработать подходящим чистящим средством. Время воздействия чистящего средства — около 5 минут, после чего обработать паром.

1. Надвинуть точечное струйное сопло на паровой пистолет.

Рисунок Н

Круглая щетка (малая)

Малая круглая щетка подходит для удаления стойких загрязнений. Обработка щеткой позволяет легче очищать поверхности от стойких загрязнений.

ВНИМАНИЕ

Поврежденные поверхности

Щетка может поцарапать чувствительные поверхности.

Она не подходит для очистки чувствительных поверхностей.

1. Смонтировать малую круглую щетку на точечном струйном сопле.

Рисунок I

Круглая щетка (большая)

Большая круглая щетка предназначена для очистки больших округлых поверхностей, например умывальников, душевых, ванн, кухонных моек.

ВНИМАНИЕ

Поврежденные поверхности

Щетка может поцарапать чувствительные поверхности.

Она не подходит для очистки чувствительных поверхностей.

1. Смонтировать большую круглую щетку на точечном струйном сопле.

Рисунок I

Мощное сопло

Мощная щетка подходит для удаления стойких загрязнений, продвки углов, стыков и т.д.

1. Смонтировать мощную щетку аналогично круглой щетке на точечном струйном сопле.

Рисунок I

Ручная насадка

Ручная насадка предназначена для очистки небольших моющихся поверхностей, душевых кабин и зеркал.

1. Надвинуть ручную насадку в соответствии с точечным струйным соплом на паровой пистолет.

Рисунок Н

2. Надеть чехол на ручную насадку.

Насадка для пола

Насадка для пола предназначена для очистки моющихся покрытий стен и пола, например каменных полов, керамической плитки и покрытий из ПВХ.

ВНИМАНИЕ

Повреждения из-за воздействия пара

Высокая температура и влажность могут привести к повреждениям.

Перед применением необходимо проверить термостойкость и воздействие пара в малозаметном месте с минимальным количеством пара.

Примечание

Остатки чистящих средств и эмульсия для ухода на очищаемой поверхности при обработке паром могут стать причиной появления разводов, которые однако исчезнут после нескольких применений.

Перед применением устройства мы рекомендуем подмести или пропылесосить пол. Благодаря этому пол уже до влажной очистки будет освобожден от загрязнений и мусора. Чтобы пар мог дольше воздействовать на сильно загрязненные поверхности, работать достаточно медленно.

1. Соединить удлинительные трубки с паровым пистолетом.

Рисунок J

2. Насадку для пола надвинуть на удлинительную трубку.

Рисунок K

3. Закрепить салфетку для пола на насадке для пола.

a Уложить салфетку для пола на пол лентамилипучками вверх.

b С незначительным усилием прижать насадку для пола к салфетке для пола.

Рисунок L

Благодаря креплениям-липучкам ткань для мытья пола сама закрепится на насадке для пола.

Снятие салфетки для пола

1. Поставить одну ногу на язычок салфетки для пола и поднять насадку для пола.

Рисунок L

Примечание

Сначала лента-липучка салфетки для пола еще очень крепкая и салфетку тяжело снять с насадки. После многократного использования и стирки салфетки она легко снимается с насадки и достигает оптимального усилия скрепления.

Помещение насадки для пола на хранение

1. Во время перерывов в работе устанавливать насадку для пола в парковочное крепление.

Рисунок Q

Скользящая насадка для ковра

При помощи скользящей насадки для ковра можно чистить ковры.

ВНИМАНИЕ

Повреждения ковра и скользящей насадки для ковра

Загрязнения скользящей насадки для ковра, а также высокая температура и влажность могут привести к повреждению ковра.

Перед применением необходимо проверить термостойкость и воздействие пара на ковер в малозаметном месте с минимальным количеством пара.

Соблюдать указания по очистке от изготовителя ковра.

Убедиться, что ковер перед применением скользящей насадки для ковра очищен от пыли и пятен.

Перед применением и после перерывов в работе удалить выпариванием в сток (без ткани для мытья пола/с принадлежностью) скопившуюся воду (конденсат) из устройства.

Использовать скользящую насадку для ковра только с тканью для мытья пола на насадке для пола.

Очистку паром при использовании скользящей насадки для ковра проводить на низкой ступени пара. Не направлять пар постоянно в одну точку (не более 5 секунд) во избежание избыточного воздействия влаги и риска повреждения из-за высокой температуры.

Не использовать скользящую насадку для ковра на коврах с высоким ворсом.

Закрепление скользящей насадки для ковра на насадке для пола

1. Закрепление ткани для мытья пола на насадке для пола см. в главе Насадка для пола.

Рисунок L

2. Ввести насадку для пола с легким нажатием в скользящую насадку для ковра до фиксации.

Рисунок M

3. Приступить к очистке ковра.

Снятие скользящей насадки для ковра с насадки для пола

⚠ ОСТОРОЖНО

Ожоги стопы

Скользящая насадка для ковра может нагреваться при продувке паром.

Не использовать и не снимать скользящую насадку для ковра босиком или в открытой обуви.

Использовать и снимать скользящую насадку для ковра только в подходящей обуви.

1. Нажать накладку скользящей насадки для ковра носком ботинка вниз.
2. Поднять насадку для пола вверх.

Рисунок M

Уход и техническое обслуживание

Опорожнение бака для воды

ВНИМАНИЕ

Повреждение устройства из-за застоя воды

Если устройство не используется более 2 месяцев, вода в баке может испортиться.

Перед перерывами в работе опорожнить бак для воды.

1. Нажать выключатель «Выкл.».
Устройство выключено.
2. Извлечь сетевой штекер из розетки.
3. Вынуть принадлежности из держателей.
4. Извлечь картридж для защиты от накипи из устройства.
5. Опорожнить бак для воды.

Рисунок S

Замена картриджа для защиты от накипи

ВНИМАНИЕ

Повреждение устройства и сокращение срока службы

Несоблюдение интервалов замены (индикация контрольной лампочки) картриджа для защиты от накипи может привести к повреждению устройства и сокращению срока службы устройства.

Соблюдать интервалы замены (индикация контрольной лампочки).

Примечание

Интервалы замены зависят от жесткости местной воды. В регионах с жесткой водой (например, III/IV) более продолжительные интервалы замены, чем в регионах с мягкой водой (например, I/II).

Индикация контрольной лампочки в конце времени работы

Необходимость замены картриджа для защиты от накипи индицируется контрольной лампочкой картриджа следующим образом:

- За 2 часа до окончания времени работы контрольная лампочка начинает мигать.
- За 1 час до окончания времени работы контрольная лампочка мигает быстрее.
- Если время работы картриджа истекло, контрольная лампочка светится постоянно и устройство самостоятельно отключается для предотвращения повреждений.

Установка картриджа для защиты от накипи

ВНИМАНИЕ

Повреждение устройства

При повторной установке отработавшего картриджа для защиты от накипи может возникнуть повреждение устройства.

Не допускать перепутывания картриджей.

Примечание

При 1-ой обработке паром после съема и повторной установки картриджа для защиты от накипи выход пара может быть слабым или неравномерным и могут выступать капли воды. Устройству потребуется немного времени для заполнения картриджа водой. Количество подаваемого пара постоянно увеличивается, и приблизительно через 30 секунд подача достигает максимума.

1. Нажать выключатель «Выкл.».
Устройство выключено.
2. Извлечь картридж для защиты от накипи.
3. Вставить новый картридж.

4. Нажать выключатель «Вкл.». Устройство включено.
5. Нажать кнопку RESET и удерживать 4 секунды. Контрольная лампочка «Замена картриджа для защиты от накипи» погаснет и заново начнется отсчет времени работы картриджа.
6. Дать устройству нагреться.
7. Для удаления воздуха из картриджа нажать рычаг подачи пара и удерживать его в нажатом положении прикл. 30 секунд.

Настройка жесткости воды

ВНИМАНИЕ

Повреждение устройства из-за образования накипи

Без использования картриджа для защиты от накипи и при неправильной настройке жесткости воды в устройстве может образоваться накипь. Всегда работать с картриджем для защиты от накипи. Настроить устройство на жесткость местной воды. Перед использованием устройства в регионе с другой жесткостью воды (например, после переезда) настроить его на эту жесткость воды.

Примечание

Водохозяйственное ведомство и городские коммунальные службы предоставляют информацию и жесткости водопроводной воды.

Жесткость воды настраивается с помощью кнопки RESET. Настройка жесткости воды остается в памяти до тех пор, пока не понадобится новая настройка (например, после переезда). На заводе устройство настраивается на самую высокую жесткость воды (степень IV). Устройство отображает настроенную жесткость воды мигающими импульсами.

Степени жесткости воды и мигающие импульсы

Диапазон жесткости	°dH	ммоль/л	Количество мигающих импульсов	Промежутки между мигающими импульсами
I мягкая	0-7	0-1,3	1	4 секунды
II средняя	7-14	1,3-2,5	2	
III жесткая	14-21	2,5-3,8	3	
IV очень жесткая	>21	>3,8	4	

Примечание

Действие картриджа для защиты от накипи активируется после того, как устройство будет заполнено водой и введено в эксплуатацию. Известь, содержащаяся в воде, захватывается гранулятом, находящимся в картридже. Дополнительных мер по удалению накипи не требуется.

Примечание

Цвет гранулята в картридже после контакта с водой может измениться. Это зависит от концентрации минеральных веществ в воде. Такое изменение цвета безопасно и не оказывает отрицательного влияния на устройство, работы по очистке или принцип действия картриджа.

Примечание

Во время настройки не делать паузы более 15 секунд, поскольку устройство может автоматически переключиться на последнюю настройку жесткости воды или при первом вводе в эксплуатацию — на максимальную жесткость.

1. Вставить сетевой штекер.
2. Убедиться, что устройство выключено.
3. Нажать кнопку RESET и удерживать ее во время включения устройства.

Рисунок 6

Через 2 секунды начнет мигать контрольная лампочка и сигнализировать о количестве импульсов текущей настройки жесткости воды.

4. Чтобы изменить степень жесткости воды, повторно нажать кнопку RESET.

Примечание

При нажатой кнопке RESET мигающий импульс степени жесткости воды не отображается.

5. Отпустить кнопку RESET. Отображается мигающий импульс настроенной жесткости воды.
6. При необходимости повторять процесс, пока не будет установлена необходимая степень жесткости воды.
7. Чтобы сохранить настройку степени жесткости воды, нажать и в течение 3 секунд удерживать кнопку RESET. Загорается контрольная лампочка жесткости воды.

Уход за принадлежностями

(Принадлежности – в зависимости от комплекта поставки)

Примечание

Ткань из микрофибры не пригодна для сушки в сушильной машине.

Примечание

При стирке ткани соблюдать указания на этикетке по уходу за изделиями. Чтобы ткань хорошо впитывала грязь, не использовать средства для полоскания.

1. Ткань для мытья пола и чехлы стирать в машине при температуре не выше 60 °C.

Помощь при неисправностях

Зачастую неисправности имеют простые причины, поэтому с помощью следующего обзора их можно устранить самостоятельно. В случае сомнения или возникновения не описанных здесь неисправностей следует обратиться в уполномоченную службу сервисного обслуживания.

⚠ ПРЕДУПРЕЖДЕНИЕ

Опасность удара током и получения ожогов

Устранять неисправности на подключенном к электрической сети или разогретом устройстве опасно. Вынуть сетевой штекер.

Дать устройству остыть.

Контрольная лампочка «Недостаток воды» мигает красным светом

Включена защита насоса от сухого хода.

1. Выключить и снова включить устройство.
2. Убедиться, что картридж для защиты от накипи установлен правильно и в баке находится достаточное количество воды.

Контрольная лампочка «Недостаток воды» постоянно светится красным светом

В баке для воды отсутствует вода.

1. Долить воду в бак, см. главу Доливания воды.

Невозможно нажать рычаг подачи пара

Рычаг подачи пара заблокирован защитой от детей.

- Установить защиту от детей (переключатель количества пара) в переднее положение. Рычаг подачи пара разблокирован.

Нет/мало пара несмотря на достаточное количество воды в баке

Отсутствует или неправильно установлен картридж для защиты от накипи.

- Установить или правильно установить картридж для защиты от накипи.

Картридж был извлечен во время заполнения бака водой.

● При заполнении не удалять картридж из устройства. Установлен новый картридж для защиты от накипи.

- Продолжительно удерживать рычаг подачи пара в нажатом положении. Через 30 секунд будет достигнута максимальная мощность пара.

Красная контрольная лампочка «Замена картриджа для защиты от накипи» светится/мигает
Время работы картриджа для защиты от накипи скоро истечет.

- Установить новый картридж и сбросить индикатор техобслуживания, см. главу Замена картриджа для защиты от накипи.

Не была нажата кнопка RESET после замены картриджа для защиты от накипи.

- После установки картриджа для защиты от накипи нажать и в течение 4 секунд удерживать кнопку RESET, см. главу Замена картриджа для защиты от накипи.

Устройство отключается автоматически

Время работы картриджа для защиты от накипи истекает

- Установить новый картридж и сбросить индикатор техобслуживания, см. главу Замена картриджа для защиты от накипи.

Не была нажата кнопка RESET после замены картриджа для защиты от накипи.

- После установки картриджа для защиты от накипи нажать и в течение 4 секунд удерживать кнопку RESET, см. главу Замена картриджа для защиты от накипи.

Технические характеристики

Электрическое подключение

Напряжение	V	220-240
Фаза	~	1
Частота	Гц	50-60
Тип защиты		IPX4
Класс защиты		I

Рабочие характеристики

Мощность нагрева	Вт	1900
Максимальное рабочее давление	МПа	0,35
Время нагрева	секунды	30
Длительная обработка паром	г/мин	40
Максимальная подача пара	г/мин	100

Заправочный объем

Бак для воды	л	1,0
--------------	---	-----

Размеры и вес

Вес (без принадлежностей)	кг	3,2
Длина	мм	360
Ширина	мм	236
Высота	мм	252

Сохраняется право на внесение технических изменений.

Tartalom

Általános utasítások	90
Rendeltetésszerű alkalmazás	90
Környezetvédelem	90
Tartozékok és pótalkatrészek	90
Szállított tartozékok	90
Garancia	91
Biztonsági berendezések	91
A készülék leírása	91
Első üzembe helyezés	91
Szerelés	91
Üzemeltetés	92
Fontos alkalmazási utasítások	93
A tartozékok használata	93
Ápolás és karbantartás	94
Üzemzavarok elhárítása	95
Műszaki adatok	96

Általános utasítások



A készülék első használata előtt olvassa el az eredeti kezelési útmutatót és a mellékelt biztonsági tanácsokat. Ezeknek megfelelően járjon el.

Őrizze meg mindkét tájékoztatót későbbi használatra vagy a következő tulajdonos számára.

Rendeltetésszerű alkalmazás

Kizárólag magán háztartásban alkalmazza a készüléket. A készülék gőzzel való tisztításra szolgál, megfelelő tartozékkal a használati utasításban leírtak szerint alkalmazható. Tisztítószert nem szükséges. Tartsa be a biztonsági utasításokat.

Környezetvédelem



A csomagolóanyag újrahasznosítható. Kérjük, környezetbarát módon semmisítse meg a csomagolást.



Az elektromos és elektronikus készülékek értékes, újrahasznosítható anyagokat, és gyakran olyan alkotóelemeket, például elemeket, akkumulátorokat vagy olajat is tartalmaznak, melyek nem megfelelő kezelése vagy helytelen megsemmisítése potenciális veszélyt jelenthet az emberek egészségére és a környezetre. Ezek az alkotóelemek azonban a készülék rendeltetésszerű üzemeléséhez szükségesek. Az ezzel a szimbólummal jelölt készülékeket nem szabad a háztartási hulladékkal együtt megsemmisíteni.

Összetevőkre vonatkozó utasítások (REACH)

Az összetevőkre vonatkozó aktuális információkat itt találja: www.kaercher.com/REACH

Tartozékok és pótalkatrészek

Csak eredeti tartozékokat és eredeti pótalkatrészt alkalmazzon; ezek garantálják a készülék biztonságos és zavartalan üzemelését.

A tartozékokra és pótalkatrészekre vonatkozóan információkat itt talál: www.kaercher.com.

Szállított tartozékok

A készülékkel szállított tartozékok fel vannak tüntetve a csomagoláson. Kicsomagolásnál ellenőrizze, hogy megvan-e minden tartozék. Hiányzó tartozékok vagy szállítási sérülések esetén kérjük, értesítse a kereskedőt.

Garancia

Minden országban az illetékes értékesítő társaságunk által megadott garanciális feltételek vannak érvényben. A készüléknél felmerülő esetleges zavarokat a garanciaidőn belül díjmentesen orvosoljuk, amennyiben anyag-, illetve gyártási hibáról van szó. Garanciális esetben kérjük, a számlával együtt forduljon kereskedőjéhez vagy a legközelebbi, arra jogosult ügyfélszolgálati irodához.

(A címet lásd a hátoldalon)



Biztonsági berendezések

⚠ VIGYÁZAT

Hiányzó vagy módosított biztonsági berendezések
A biztonsági berendezések az Ön védelmét szolgálják. A biztonsági berendezéseket ne módosítsa és ne mellőzze használatukat.

Szimbólumok a készüléken

(készüléktípusától függően)

	Égési sérülés veszélye, a készülék felülete üzem közben felforrósodik
	Gőz általi leforrzás veszélye
	Olvassa el a használati utasítást

Nyomásszabályozó

Ha meghibásodás során túlnyomás keletkezik, akkor egy biztonsági szelep gondoskodik a nyomás környezetbe történő leadásáról.

Olvadóbiztosító

Az olvadóbiztosító megakadályozza a készülék túlmelegedését. Ha a készülék túlmelegszik, akkor az olvadóbiztosító leválasztja a készüléket a hálózatról.

A készülék ismételt üzembe helyezése előtt forduljon az illetékes KÄRCHER ügyfélszolgálatához.

A készülék leírása

A használati utasításban a maximális felszereltséget ismertetjük. Modelltől függően a szállított tartozékoknál különbségek figyelhetők meg (lásd a csomagolást).

Lásd az ábrákat tartalmazó oldalon.

Ábra A

- 1) Vízkötelenítő patron
- 2) Vízbetöltő nyílás
- 3) Fogó
- 4) Kiegészítő-tartó
- 5) Kijelzés a kijelzőn
- 6) Ellenőrzőlámpa (zöld) - hálózati feszültség adott
- 7) Ellenőrzőlámpa (piros) - vízhiány
- 8) Ellenőrzőlámpa (piros) - vízkötelenítő patron cseréje.
- 9) RESET gomb - a vízkeménység beállítása.
- 10) BE-kapcsoló
- 11) KI-kapcsoló
- 12) Parkoló tartó a padlókefe számára

- 13) Hálózati csatlakozó vezeték hálózati dugasszal
- 14) Futókerekek (2 darab)
- 15) Kormánygörgő
- 16) Gőzpisztoly
- 17) Gözkar
- 18) Reteszelés feloldó billentyű
- 19) Gözmennyiség kapcsoló (gyerekzár)
- 20) Gőztömítő
- 21) Ponsugárzó fúvóka
- 22) Szélkefe (kicsi, fekete)
- 23) ** Szélkefe (kicsi, sárga)
- 24) ** Powerfúvóka
- 25) ** Szélkefe (nagy)
- 26) Kézi fej
- 27) Mikroszálás huzat kézi fejhez
- 28) ** Mikroszálás abrazív kendő kézi fejhez
- 29) Hosszabbító csövek (2 darab)
- 30) Reteszelés feloldó billentyű
- 31) Padlótisztító fej
- 32) Tépőzár
- 33) Mikroszálás padlókendő (1 darab)
- 34) ** Mikroszálás padlókendő (2 darab)
- 35) ** Szőnyegsimító

** opcionális

Első üzembe helyezés

FIGYELEM

A készülék károsodása vízkövesedés miatt

A vízkötelenítő patron csak akkor működik optimálisan, ha az első üzembe helyezés előtt a helyi víz keménységéhez állítja be a készüléket.

A készüléket állítsa be a helyi vízkeménységhez.

A korábbiól eltérő vízkeménységű területen történő alkalmazás előtt (pl. költözés miatt) állítsa be az aktuális vízkeménységet

1. Helyezze a nyílásba a vízkötelenítő patron, majd nyomja be ütközésig.

Ábra C

2. Vízkeménység beállítása, lásd A vízkeménység beállítása.

Szerelés

A tartozékok felszerelése

1. Helyezze be és kattintsa be a kormánygörgőt és a futókerekeket.
Ábra B
2. A tartozék nyitott végét tolja a gőzpisztolyra, míg a gőzpisztoly kioldó billentyűje bepattan.
Ábra H
3. A tartozék nyitott végét tolja a ponsugárzó fúvókára.
Ábra I
4. Csatlakoztassa a hosszabbító csövet a gőzpisztolyra.
a Tolja az 1. hosszabbító csövet a gőzpisztolyra, míg a gőzpisztoly kioldó billentyűje bepattan.
Az összekötő cső csatlakoztatva van.

- b Tolja a 2. hosszabbító csövet az 1. hosszabbító csőre.

A hosszabbító csövek csatlakoztatva vannak.

Ábra J

5. Tolja a tartozékot és/vagy a padlókefét a hosszabbító cső szabad végére.

Ábra K

A tartozék csatlakoztatva van.

A tartozékok leszerelése

1. A gőzmennyiség kapcsolót állítsa hátra. A gőzkar zárolva van.
2. Nyomja meg a kioldóbillentyűt és húzza szét az elemeket.

Ábra N

Üzemeltetés

Víz betöltése

A víztartály bármikor feltölthető.

FIGYELEM

A készülékben keletkezett kár

A nem megfelelő víz miatt eldugulhatnak a fűvókák, illetve megrongálódhat a vízállás kijelző.

Ne töltsön bele kondenzvizet a szárítógépből.

Ne töltsön bele összegyűjtött esővizet.

Ne töltsön be tisztítószert vagy más adalékot (pl. illatosítót).

1. A víztartályba legfeljebb 1 l vezetékes vizet töltsön.

Ábra D

A készülék bekapcsolása

FIGYELEM

A készülék károsodása a rosszul beállított vízkeménység miatt

A vízkötelenítő patron csak akkor működik optimálisan, ha a helyi víz keménységéhez állítja be a készüléket. Helytelenül beállított vízkeménység esetén a készülék elvízkövesedhet.

A készüléket az 1. üzembe helyezés előtt állítsa be a helyi vízkeménységhez, lásd A vízkeménység beállítását.

Megjegyzés

Az 1. gőzölés során, a vízkötelenítő patron kivételét és visszahelyezését követően a gőzöket gyenge vagy rendszertelen lehet, és különálló vízcseppek távoznak belőle. Az eszköznek rövid időre van szüksége, amíg a vízkötelenítő patron megtelik vízzel. A kiáramló gőzmennyiség folyamatosan emelkedik, míg kb. 30 másodperc elteltével eléri a maximális gőzmennyiséget.

1. Állítsa a készüléket szilárd talajra.
2. Csatlakoztassa a hálózati dugaszt az aljzathoz. A Nyomja meg a BE-kapcsolót.



Ábra E

3. A zöld színű fűtésjelző ellenőrzőlámpa világít. A készülék kb. 30 másodperc elteltével használatra kész.

Ábra F

A gőzmennyiség szabályozása

A gőzmennyiség-állító kapcsolóval szabályozható a kiáramló gőz mennyisége. A kapcsoló 3 állásba állítható:

	Maximális gőzmennyiség
	Csökkenett gőzmennyiség



Nincs gőz - gyerekzár

Megjegyzés

Ebben a helyzetben a gőzkar nem működtethető.

1. A gőzmennyiség kapcsolót állítsa a szükséges gőzmennyiséghez.
2. Nyomja meg a gőzkart.
3. A tisztítás megkezdése előtt irányítsa a gőzpisztolyt egy kendőre, amíg a gőz egyenletesen áramlik.

Töltés után vizet

Vízhiány esetén folyamatosan világít a vízhiányt jelző piros ellenőrzőlámpa.

A folyamatos gőzteljesítmény érdekében a vizet a vízkötelenítő patron tetete feletti szintig kell betölteni. A víz utántöltése során a vízkötelenítő patron a készülékben rögzítve marad.

Megjegyzés

A készüléken található egy szárazfutás-védelem a szivattyú számára. Ha a szivattyú hosszabb ideig szárazon fut, pl. azért, mert a vízkötelenítő patron nincs megfelelően behelyezve, akkor a szivattyú kikapcsol, és a vízhiányt jelző piros ellenőrzőlámpa villog.

A készülék ismételt működtetéséhez be és ki kell kapcsolni a készüléket. Ehhez biztosítani kell, hogy a patron megfelelően be legyen helyezve, és elegendő víz legyen a víztartályban.

1. A víztartályt a vízkötelenítő patron fedele felett, legfeljebb 1 l vezetékes vízzel kell feltölteni. A vízhiányt jelző piros ellenőrzőlámpa kialszik.

A működés megszakítása

Az energiatakarékosság érdekében javasoljuk, hogy a készüléket 20 percnél hosszabb üzemszünetek esetén kapcsolja ki.

1. Nyomja meg a KI-gombot.

A készülék kikapcsolása

1. Nyomja meg a KI-gombot.
Ábra O
A készülék ki van kapcsolva.
2. Nyomja meg a gőzkart, amíg több gőz már nem áramlik ki.
Ábra P
A gőzkazánban nincs nyomás.
3. Állítsa hátra a gyerekzárát (gőzmennyiség kapcsoló). A gőzkar zárolva van.
4. Húzza ki a hálózati dugaszt az aljzathoz.

FIGYELEM

A készülék károsodása romlott víz miatt

Ha a készüléket 2 hónapnál hosszabb ideig nem használja, akkor a tartályban lévő víz megromolhat. A víztartályt mindig ürítse ki üzemszünetek előtt.

5. Ürítse le a víztartályt.

Ábra S

A készülék tárolása

1. A hosszabbító csövet dugja a nagy kiegészítő-tartókba.
2. A kézi fejet és a pontsugárzó fűvókát helyezze 1-1 hosszabbító csőre.
3. A nagy szélkefét rögzítse a pontsugárzó fűvókára.
4. A kisebbik szélkefét és a fűvókákat dugja a középső kiegészítő-tartókba.
5. A padlókefét akassza a parkoló tartóra.
Ábra Q
6. A gőztömítő tekerje a hosszabbító cső köré, a gőzpisztoly pedig dugja a padlókefébe.
Ábra R

7. A hálózati kábelt tekercselje a hosszabbító cső köré.
8. Tárolja a készüléket száraz, fagymentes helyen.

Fontos alkalmazási utasítások

A padlófelületek tisztítása

Javasoljuk, hogy a padlót seperje fel vagy porszívózza fel a készülék használata előtt. Így a padló már a nedves tisztítás előtt mentesíthető a szennyeződésektől és laza részecskéktől.

Textíliák felfrissítése

A készülékkel való kezelés előtt ellenőrizze a textíliák összeegyeztethetőségét egy nem látható helyen: Gőzölje be a textilt, szárítsa meg és ezt követően ellenőrizze a szín- vagy alak módosulását.

Bevonatos vagy lakkozott felületek tisztítása

FIGYELEM

Sérült felületek
A gőz feloldhatja a viaszt, bútorpolírt, műanyag bevonatot vagy festéket és az élek ragasztását.

Ne irányítsa a gőzt ragasztott élekre, mivel a ragasztás feloldódhat.

Ne használja a készüléket lakkozatlan fapadló vagy parketták tisztítására.

Ne használja a készüléket lakkozott vagy műanyagbevonatú felületek tisztítására, pl. a konyhai és nappali bútorzata, ajtók vagy parketta tisztítására.

1. E felületek tisztítására röviden gőzöljön át egy kendőt és ezzel törölje le a felületeket.

Üvegtisztítás

FIGYELEM

Üvegtörés és sérült felületek

A gőz károsíthatja az ablakkeret lakkozott pontjait, és alacsony külső hőmérséklet esetén az ablaktáblák felületén feszültségekhez, ezáltal az üveg töréséhez vezethet.

Ne irányítsa a gőzsugarat az ablakkeret lakkozott pontjaira.

Alacsony külső hőmérséklet esetén melegítse fel az ablaktáblát úgy, hogy a teljes üvegfelület finoman átgőzöl.

- Az ablakfelületeket tisztítsa meg a huzattal ellátott kézi fejjel. A víz lehúzásához használjon ablaklehúzó, vagy törölje szárazra a felületeket.

A tartozékok használata

Gőzpisztoly

A gőzpisztoly az alábbi alkalmazási területeken használható tartozék nélkül:

- Kisebb ráncok elhárítása felakasztott ruhadarabokból: A ruhadarabot 10-20 cm távolságról gőzölje.
- A nedves por letöréséhez: Röviden gőzöljön át egy kendőt és ezzel törölje le a bútorokat.

Pontsugárgó fúvóka

A pontsugárgó fúvóka nehezen elérhető pontok, fűgák, armatúrák, lefolyók, mosdók, WC-k, rolók vagy fűtőtestek tisztítására szolgál. Minél közelebb tartja a pontsugárgó fúvókát a szennyezett ponthoz, annál nagyobb a tisztító hatás, mivel a hőmérséklet és a gőzmennyiség a fúvóka szájánál a legmagasabb. Erősen vízköves felületeket a gőztisztítás előtt érdemes megfelelő tisztítószerral kezelni. Hagyja hatni a tisztítószert kb. 5 percig, majd gőzzel távolítsa el.

1. Tolja a pontsugárgó fúvókát a gőzpisztolyra.

Ábra H

Szélkefe (kicsi)

A kisebbik szélkefe makacs szennyezések tisztítására alkalmas. Kéfével könnyebben eltávolíthatók a makacs szennyezések.

FIGYELEM

Sérült felületek

A kefe összekarcolhatja az érzékeny felületeket.

Nem alkalmas érzékeny felületek tisztítására.

1. Szerelje a kisebbik szélkefét a pontsugárgó fúvókára.

Ábra I

Szélkefe (nagy)

A nagy szélkefe nagy lekerekített felületek, pl. mosdókagyló, zuhanyzók, fürdőkádak, konyhai mosogatók tisztítására alkalmas.

FIGYELEM

Sérült felületek

A kefe összekarcolhatja az érzékeny felületeket.

Nem alkalmas érzékeny felületek tisztítására.

1. Szerelje a nagy szélkefét a pontsugárgó fúvókára.

Ábra I

Powerfúvóka

A powerfúvóka makacs szennyezések tisztítására, sarok, fűgák kifűvésére, stb. alkalmas.

1. Szerelje a szélkeféhez megfelelő powerfúvókát a pontsugárgó fúvókára.

Ábra I

Kézi fej

A kézi fej kis lemosható felületek, zuhanykabinok és tükrök tisztítására alkalmas.

1. A kézi fejet a pontsugárgó fúvókának megfelelően tolja a gőzpisztolyra.

Ábra H

2. Húzza rá a huzatot a kézi fejre.

Padlótisztító fej

A padlótisztító fej lemosható fal- és padlóburkolatok, pl. kőpadlók, csempék és PVC-padlók tisztítására alkalmas.

FIGYELEM

Károsodások gőz hatására

A hőség és nedvesség károkat okozhatnak.

Alkalmazás előtt a legkisebb gőzmennyiséggel ellenőrizze a szőnyeg félreeső helyén a hőtűrő képességet és a gőzhatást.

Megjegyzés

A tisztítandó felületen lévő tisztítószermaradványok vagy ápolószerek a gőztisztítás során buborékokat okozhatnak, amelyek többszöri alkalmazás során eltűnnek.

Javasoljuk, hogy a padlót seperje fel vagy porszívózza fel a készülék használata előtt. Így a padló már a nedves tisztítás előtt mentesíthető a szennyeződésektől és laza részecskéktől. Az erősen szennyezett felületeken lassan dolgozzon, hogy a gőz hosszabban hathasson.

1. Csatlakoztassa a hosszabbító csövet a gőzpisztolyra.

Ábra J

2. Tolja a padlótisztító fejet a hosszabbító csőre.

Ábra K

3. Rögzítse a felmosókendőt a padlótisztító fejen.
 - a A felmosókendőt a tépőzárral felfelé fektesse a padlóra.
 - b A padlótisztító fejet enyhe nyomással helyezze a felmosókendőre.

Ábra L

A felmosókendő tépőzárral rögzül a padlótisztító fejhez.

A felmosókendő levétele

1. Helyezze le a felmosókendő állítonyelvére, és emelje felfelé a padlókefét.

Ábra L

Megjegyzés

A felmosókendő tépőzárja kezdetben még nagyon erős, és esetleg nehezen távolítható el a padlókeféről. Többszöri használat, valamint a felmosókendő kimosása után könnyebben eltávolíthatóvá válik a padlókeféről, és eléri az optimális tapadást.

A padlókefe tárolása

1. A munka megszakítása esetén a padlókefét akasztva a parkoló tartóra.

Ábra Q

Szőnyegsimító

A szőnyegsimítóval felfrissítheti a szőnyegetek.

FIGYELEM

A szőnyegsimító és a szőnyeg sérülései

A szőnyegsimító szennyeződései, valamint hőség és nedvesség károsíthatják a szőnyeget.

Alkamazás előtt a legkisebb gőzmennyiséggel ellenőrizze a szőnyeg féltreeső helyén a hűtőréteget és a gőzhatást.

Vegye figyelembe a szőnyeg gyártójának tisztítási utasításait.

Győződjön meg róla, hogy a szőnyegsimító alkalmazása előtt leperszívózták a szőnyeget, a foltokat pedig eltávolították.

A készülékben esetlegesen összegyűlt vizet (kondenzátumot) alkalmazás előtt és üzemszünetek után lefolyóba történő elpárolgatással ürítse ki (padlórongy nélkül /tartozékkal).

A szőnyegsimítót csak a padló tisztító feje helyezett padlóronggyal alkalmazza.

A szőnyegsimító alkalmazása esetén csak gyenge gőzfokozaton tisztítson.

Ne irányítsa a gőzt folyamatosan egy pontra (maximum 5 másodperc), így elkerülhető a szőnyeg erős átmedvesedése és a hőhatás okozta károsodások kockázata. Ne alkalmazza a szőnyegsimítót hosszú szálú bolhós szőnyegen.

A szőnyegsimító rögzítése a padló tisztító fejen

1. A padlórongy rögzítése a padló tisztító fejen, lásd a fejezetet Padló tisztító feje.

Ábra L

2. A padló tisztító fejet enyhén nyomással csúsztassa be a szőnyegsimítóba és pattintsa be.

Ábra M

3. Kezdje meg a szőnyeg tisztítást.

A szőnyegsimító levétele a padló tisztító fejről

⚠ VIGYÁZAT

A láb égési sérülései

A szőnyegsimító a gőzölés során felforrósodhat.

Ne üzemeltesse és ne vegye le a szőnyegsimítót mezítláb vagy nyitott szandálban.

A szőnyegsimítót csak megfelelő lábbeliben üzemeltesse és távolítsa el.

1. Cipője orrával nyomja lefelé a szőnyegsimító nyelvét.

2. Emelje fel a padló tisztító fejet.

Ábra M

Ápolás és karbantartás

Ürítse le a víztartályt

FIGYELEM

A készülék károsodása romlott víz miatt

Ha a készüléket 2 hónapnál hosszabb ideig nem használja, akkor a tartályban lévő víz megromolhat.

A víztartályt mindig ürítse ki üzemszünetek előtt.

1. Nyomja meg a KI-gombot.
A készülék ki van kapcsolva.
2. Húzza ki a hálózati dugaszt az aljzatból.
3. Vegye ki a tartozékot a tartóból.
4. Vegye ki a vízkötelenítő patronát a készülékből.
5. Ürítse le a víztartályt.

Ábra S

Cserélje ki a vízkötelenítő patronát

FIGYELEM

A készülék károsodása és rövidített élettartam

A vízkötelenítő patron cseréjére vonatkozó időközök (ellenőrzőlámpa kijelzése) figyelmen kívül hagyása miatt károsodhat a készülék, illetve lerövidülhet az élettartama.

Vegye figyelembe a cseréjére vonatkozó időközöket (ellenőrzőlámpa kijelzése).

Megjegyzés

A cseréjére vonatkozó időközök hossza a helyi víz keménységétől függ. Kemény víz (pl. III/IV) esetén nagyobbak a cseréjére vonatkozó időközök, mint a lágy víz esetén (pl. I/II).

Ellenőrző kijelző az üzemi idő végén

A vízkötelenítő patron cseréjének szükségességét a következőképpen jelzi a „vízkötelenítő patron ellenőrzőlámpa”:

- Az üzemi idő lejártá előtt 2 órával villog az ellenőrzőlámpa.
- Az üzemi idő lejártá előtt 1 órával gyorsabban villog az ellenőrzőlámpa.
- Ha lejárt a vízkötelenítő patron üzemi ideje, akkor az ellenőrzőlámpa folyamatosan világít, a készülék pedig a károsodás megelőzése érdekében magától kikapcsol.

Helyezze be a vízkötelenítő patronát

FIGYELEM

Készülékkárosodás

A készülék károsodhat, ha visszahelyezi az elhasznált vízkötelenítő patronát.

A patronok összekeverésének elkerülése érdekében körültekintően kell dolgozni.

Megjegyzés

Az 1. gőzölés során, a vízkötelenítő patron kivételét és visszahelyezését követően a gőzöket gyenge vagy rendszeretlen lehet, és különálló vízcsapok távoznak belőle. Az eszköznek rövid időre van szüksége, amíg a vízkötelenítő patron megtelik vízzel. A kiáramló gőzmennyiség folyamatosan emelkedik, míg kb. 30 másodperc elteltével eléri a maximális gőzmennyiséget.

1. Nyomja meg a KI-kapcsolót.
A készülék ki van kapcsolva.
2. Vegye ki a vízkötelenítő patronát.
3. Helyezzen be új vízkötelenítő patronát.
4. Nyomja meg a BE-kapcsolót.
A készülék be van kapcsolva.
5. Tartsa nyomva 4 másodpercig a RESET gombot.
A „Víz kötetlenítő patron cseréje” ellenőrzőlámpa kialszik, és újratekődik a vízkötelenítő patron üzemi ideje.

- Hagyja felfűteni a készüléket.
- Tartsa lenyomva kb. 30 másodpercig a gőzkart a vízkötelenítő patron légtelenítéséhez.

A vízkeménység beállítása

FIGYELEM

A készülék károsodása vízkövesedés miatt

Vízkötelenítő patron behelyezése nélkül és helytelenül beállított vízkeménység esetén a készülék elvízkövesedhet.

Mindig vízkötelenítő patronnal végezze a munkát.

A készüléket állítsa be a helyi vízkeménységhez.

A korábbiól eltérő vízkeménységű területen történő alkalmazás előtt (pl. költözés miatt) állítsa be az aktuális vízkeménységet.

Megjegyzés

A vezetékes víz keménységével kapcsolatban a vízgazdálkodási hatóság vagy a vízművek adhat tájékoztatást.

A vízkeménység a RESET gomb segítségével állítható be. A vízkeménység beállítás mindaddig tárolva marad, amíg (pl. költözés miatt) új beállítást végez. A készülék gyárilag a legmagasabb vízkeménységre van állítva (IV. fokozat). A készülék villogással mutatja a beállított vízkeménységet.

Vízkeménységi fokozatok és villogás

Vízke- ménységi tartomány	°dH	mmol/l	A villaná- sok szá- ma	A villaná- sok kö- zötti tá- volság
I lágy	0-7	0-1,3	1x	4 másod- perc
II közepes	7-14	1,3-2,5	2x	
III kemény	14-21	2,5-3,8	3x	
IV nagyon kemény	>21	>3,8	4x	

Megjegyzés

A vízkötelenítő patron vízkömentesítő hatása akkor aktíválódik, amint a készüléket feltölti vízzel és üzembe helyezi. A vízkötelenítő patronban található granulátum felveszi a vízben található mészkövet. Kiegészítő vízkötelenítés nem szükséges.

Megjegyzés

A vízkötelenítő patronban található granulátum a vízzel érintkezve elszíneződhet, amit a víz ásványianyag-tartalma okoz. Az elszíneződés ártalmatlan jelenség, és nem befolyásolja hátrányosan a készüléket, a tisztítási munkálatokat, vagy a vízkötelenítő patron működésének módját.

Megjegyzés

A beállítás közben ne tartson 15 másodpercnél hosszabb szünetet, mivel a készülék emiatt automatikusan beállhat a legutóbb kiválasztott vízkeménységre illetve az első üzembe helyezés során a legmagasabb vízkeménységre.

- Dugja be a hálózati csatlakozót.
- Győződjön meg arról, hogy a készülék ki van kapcsolva.
- Nyomja meg a RESET gombot, és tartsa lenyomva a készülék bekapcsolásának ideje alatt.

Ábra G

Kb. 2 másodperc elteltével az ellenőrzőlámpa villogni kezd és a villanások számával jelzi az aktuális vízkeménység-beállítást.

- A vízkeménységi fokozat módosításához nyomja meg ismét a RESET gombot.

Megjegyzés

Megnyomott RESET gomb esetén nem látható a vízkeménységi fokozatot jelző villogás.

- Engedje fel a RESET gombot.
A beállított vízkeménységnek megfelelő villogás látható.
- Szükség esetén ismételje meg a folyamatot, amíg eléri a kívánt vízkeménységi fokozatot.
- A beállított vízkeménységi fokozat mentéséhez tartsa lenyomva 3 másodpercig a RESET gombot.
Felvillog a vízkeménységet jelző ellenőrzőlámpa.

A tartozékok ápolása

(Tartozék - a szállított tartozékok függvényében)

Megjegyzés

A mikroszálzas kendő nem alkalmas szárításhoz.

Megjegyzés

A kendők mosásához vegye figyelembe a mosási cédulán lévő útmutatót. Ne használjon öblítőszeret, hogy a kendők jól felvehessék a szennyeződést.

- A felmosókendőket és huzatokat maximum 60 °C-on mossa ki a mosógépben.

Üzemzavarok elhárítása

Az üzemzavarok gyakran egyszerű okokra vezethetők vissza, amelyeket az alábbi áttekintés segítségével a kezelő maga is könnyen elháríthat. Kétség esetén vagy az itt meg nem nevezett üzemzavarok esetén, kérjük, forduljon a felhatalmazott ügyfélszolgálathoz.

▲ FIGYELMEZTETÉS

Áramütés és égési sérülés veszélye

Amíg a készülék csatlakoztatva van a villamos hálózatra vagy még nem hűlt le, kockázatos lehet a hibaelhárítás.

Húzza ki a hálózati dugaszt.

Hagyja lehűlni a készüléket.

A vízhiányt jelző ellenőrzőlámpa pirosan villog

Aktiválódik a szivattyú szárazfutás elleni védelme.

- Kapcsolja ki a készüléket, majd kapcsolja be ismét.
- Győződjön meg arról, hogy a vízkötelenítő patron megfelelően van-e behelyezve, és hogy elegendő víz van-e a tartályban.

A vízhiányt jelző ellenőrzőlámpa folyamatosan pirosan világít

Nincs víz a víztartályban.

- Víztartály utántöltése, lásd Töltsön utána vizet.

A gőzkart nem nyomható be

A gőzkart gyerekzárral védett.

- Állítsa előre a gyerekzárát (gőzmenyiség kapcsoló).

A gőzkart zárolása megszűnt.

Nincs / kevés gőz, pedig a tartályban elegendő víz található

A vízkötelenítő patron nincs vagy rosszul van behelyezve.

- Helyezze be illetve megfelelően helyezze be a vízkötelenítő patron.

A vízkötelenítő patron eltávolította a vízfeltöltés ideje alatt.

- A vízkötelenítő patron a készülék feltöltésének ideje alatt hagyja a készülékben.

Új vízkötelenítő patron helyezett be.

- Folyamatosan tartsa lenyomva a gőzkart.

A készülék kb. 30 másodperc elteltével eléri a teljes gőzteljesítményt.

Világít/villog a vörös „Vízkötelenítő patron cseréje” ellenőrzőlámpa

Nem sokára lejár a vízkötelenítő patron üzemideje.

- Helyezzen be új vízkötelenítő patronát és állítsa vissza a karbantartási kijelzést, lásd Cserélje ki a vízkötelenítő patronát.

A vízkötelenítő patron cseréje után nem nyomta meg a RESET gombot.

- A vízkötelenítő patron cseréje után 4 másodpercig tartsa lenyomva a RESET gombot, lásd Cserélje ki a vízkötelenítő patronát.

A készülék magától lekapcsol

Lejárt a vízkötelenítő patron üzemideje

- Helyezzen be új vízkötelenítő patronát és állítsa vissza a karbantartási kijelzést, lásd Cserélje ki a vízkötelenítő patronát.

A vízkötelenítő patron cseréje után nem nyomta meg a RESET gombot.

- A vízkötelenítő patron cseréje után 4 másodpercig tartsa lenyomva a RESET gombot, lásd Cserélje ki a vízkötelenítő patronát.

Műszaki adatok

Elektromos csatlakozás

Feszültség	V	220-240
Fázis	~	1
Frekvencia	Hz	50-60
Védettség		IPX4
Érintésvédelmi osztály		I

Teljesítményre vonatkozó adatok

Fűtőteljesítmény	W	1900
Maximális üzemi nyomás	MPa	0,35
Felfűtési idő	Másodperc	30

Folyamatos gőzölés	g/min	40
Maximális gőzlöket	g/min	100

Töltési mennyiség

Víztartály	l	1,0
------------	---	-----

Méreték és súlyok

Súly (tartozékok nélkül)	kg	3,2
Hosszúság	mm	360
Szélesség	mm	236
Magasság	mm	252

A műszaki változtatások jogát fenntartjuk.

Obsah

Všeobecné pokyny	96
Použití v souladu s určením	96
Ochrana životního prostředí	96
Příslušenství a náhradní díly	96
Rozsah dodávky	96
Záruka	97
Bezpečnostní mechanismy	97
Popis přístroje	97
První uvedení do provozu	97
Montáž	97
Provoz	98
Důležité pokyny k použití přístroje	99
Používání příslušenství	99
Péče a údržba	100
Pomoc při poruchách	101
Technické údaje	102

Všeobecné pokyny



Před prvním použitím přístroje si přečtěte tento originální provozní návod a přiložené bezpečnostní pokyny. Postupujte podle nich.

Uschovejte obě příručky pro pozdější použití nebo pro dalšího vlastníka.

Použití v souladu s určením

Přístroj používejte výhradně v soukromé domácnosti. Přístroj je určen k parnímu čištění a lze jej používat s vhodným příslušenstvím v souladu s popisem v tomto návodu. Čistící prostředky nejsou nutné. Dodržujte bezpečnostní pokyny.

Ochrana životního prostředí



Obalové materiály jsou recyklovatelné. Obaly prosím likvidujte ekologickým způsobem.



Elektrické a elektronické přístroje obsahují hodnotné recyklovatelné materiály a často součásti, jako baterie, akumulátory nebo olej, které mohou při chybném zacházení nebo likvidaci představovat potenciální nebezpečí pro lidské zdraví nebo pro životní prostředí. Pro řádný provoz přístroje jsou však tyto součásti nezbytné. Přístroje označené tímto symbolem se nesmí likvidovat s domovním odpadem.

Informace k obsaženým látkám (REACH)

Aktuální informace k obsaženým látkám naleznete na stránkách: www.kaercher.com/REACH

Příslušenství a náhradní díly

Používejte pouze originální příslušenství a náhradní díly, které Vám zaručují bezpečný a bezporuchový provoz přístroje.

Informace o příslušenství a náhradních dílech naleznete na stránkách www.kaercher.com.

Rozsah dodávky

Rozsah dodávky přístroje je vyobrazen na obalu. Při vybalení zkontrolujte úplnost obsahu. V případě chybějícího příslušenství nebo výskytu poškození při přepravě informujte prosím Vašeho prodejce.

Záruka

V každé zemi platí záruční podmínky vydané naší příslušnou odbytovou společností. Případné závady Vašeho přístroje odstraníme během záruční lhůty bezplatně, pokud jsou zaviněny vadou materiálu nebo výrobní vadou. V záručním případě se prosím obraťte s dokladem o koupi na Vašeho prodejce nebo na nejbližší autorizované servisní středisko.

(Adresa viz zadní stranu)

Bezpečnostní mechanismy



⚠ UPOZORNĚNÍ

Chybějící nebo pozměněné bezpečnostní mechanismy

Bezpečnostní mechanismy slouží pro vaši ochranu. Bezpečnostní mechanismy nikdy nepozměňujte ani nepřemostujte.

Symboly na přístroji

(v závislosti na typu přístroje)

	Nebezpečí popálení, povrch přístroje se během provozu silně zahřívá
	Nebezpečí opaření párou
	Čtěte návod k použití

Tlakový regulátor

Pokud by v případě chyby vznikl nadměrně velký tlak, zajistí bezpečnostní ventil jeho vypuštění do okolí.

Tavná pojistka

Tavná pojistka brání přehřátí přístroje. Když se přístroj přehřeje, odpojí ho tavná pojistka od sítě.

Před opětovným uvedením přístroje do provozu se obraťte na příslušný zákaznický servis KÄRCHER.

Popis přístroje

Tento návod k použití obsahuje popis maximálního vybavení. V závislosti na daném modelu existují rozdíly v objemu dodávky (viz obal).

Ilustrace viz strana s obrázky.

Ilustrace A

- 1 Odvápňovací kartuše
- 2 Plnicí otvor pro vodu
- 3 Držadlo
- 4 Držadlo na příslušenství
- 5 Indikace na displeji
- 6 Kontrolka (zelená) – připojeno k síťovému napětí
- 7 Kontrolka (červená) – nedostatek vody
- 8 Kontrolka (červená) – výměna odvápňovací kartuše.
- 9 Tlačítko RESET – Nastavení tvrdosti vody.
- 10 Spínač – zap.
- 11 Spínač – vyp.
- 12 Parkovací zarážka pro podlahovou hubici
- 13 Síťový kabel se síťovou zástrčkou

- 14 Pojezdová kolečka (2 ks)
- 15 Řiditelné kolečko
- 16 Parní pistole
- 17 Spínač páry
- 18 Tlačítko na odjištění (odblokování)
- 19 Volicí přepínač množství páry (dětská pojistka)
- 20 Hadice na vedení páry
- 21 Tryska s bodovým paprskem
- 22 Kulatý kartáč (černý, malý)
- 23 ** Kulatý kartáč (černý, žlutý)
- 24 ** Power tryška
- 25 ** Kulatý kartáček (velký)
- 26 Ruční hubice
- 27 Potah z mikrovlákna na ruční hubici
- 28 ** Brusná tkanina z mikrovlákna na ruční hubici
- 29 Prodlužovací trubka (2 ks)
- 30 Tlačítko na odjištění (odblokování)
- 31 Podlahová hubice
- 32 Suchý zip
- 33 Pad z mikrovlákna (1 ks)
- 34 ** Podlahová utěrka z mikrovlákna (2 ks)
- 35 ** Kobercový nástavec

** dodatečná výbava

První uvedení do provozu

POZOR

Poškození přístroje zavápněním

Odvápňovací kartuše funguje optimálně pouze tehdy, pokud přístroj před 1. použitím přizpůsobíte místní tvrdosti vody.

Nastavení přístroje podle místní tvrdosti vody.

Nastavení přístroje před použitím v místě s jinou tvrdostí vody (např. po přestěhování) na aktuální tvrdost vody

1. Vložte odvápňovací kartuši do otvoru a zatlačte ji, až pevně sedí.

Ilustrace C

2. Nastavení tvrdosti vody, viz kapitola Nastavení tvrdosti vody.

Montáž

Montáž příslušenství

1. Zasuňte a zaklapněte řiditelné kolečko a pojezdová kolečka.
Ilustrace B
2. Otevřený konec příslušenství nasuňte na parní pistoli, až zaskočí tlačítko na odjištění na parní pistoli.
Ilustrace H
3. Otevřený konec příslušenství nasuňte na trysku s bodovým paprskem.
Ilustrace I
4. Spojte prodlužovací trubku s parní pistolí.
 - a Nasuňte 1. prodlužovací trubku na parní pistoli, až zaskočí tlačítko na odjištění na parní pistoli. Spojovací trubka je připojena.

- b Nasuňte 2. prodlužovací trubku na 1. prodlužovací trubku.
Spojovací trubky jsou spojeny.

Ilustrace J

5. Na volný konec prodlužovací trubky nasuňte příslušenství a/nebo podlahovou hubici.

Ilustrace K

Příslušenství je připojeno.

Odpojení příslušenství

1. Volicí přepínač množství páry dejte dozadu. Spínač páry je blokován.
2. Stiskněte tlačítko na odjštění a rozpojte díly.

Ilustrace N

Provoz

Plnění vodou

Nádrž na vodu je možné kdykoli naplnit.

POZOR

Poškození přístroje

Kvůli nevhodné vodě se mohou trysky ucpat, popř. se může poškodit indikátor stavu vody.

Neplňte kondenzační vodu ze sušičky prádla.

Neplňte zachycenou dešťovou vodou.

Neplňte přístroj čistícími prostředky ani jinými přísadami (např. vůněmi).

1. Nádrž na vodu naplňte maximálně 1 l vody z vodovodního řadu.

Ilustrace D

Zapnutí přístroje

POZOR

Poškození přístroje kvůli špatně nastavené tvrdosti vody

Odvápňovací kartuše funguje optimálně jen tehdy, když je přístroj přizpůsoben místní tvrdosti vody. V případě špatně nastavené tvrdosti vody se může přístroj zaváňovat.

Přístroj před 1. použitím přizpůsobíte místní tvrdosti vody, viz kapitola Nastavení tvrdosti vody.

Upozornění

Při 1. použití páry po vyjmutí a opětovném vložení odvápňovací kartuše může být parní impuls slabý nebo nepravidelný a mohou unikat jednotlivé kapky vody. Přístroj potřebuje krátký čas záběhu, během kterého se odvápňovací kartuše naplní vodou. Množství unikající páry stále vzrůstá a maxima dosahuje asi po 30 sekundách.

1. Postavte přístroj na pevný podklad.
2. Připojte síťovou zástrčku do zásuvky.
 - a Stiskněte spínač Zapnuti.



Ilustrace E

3. Rozsvítí se zelená kontrolka topení. Asi po 30 sekundách je přístroj připraven k použití.

Ilustrace F

Regulace množství páry

Volícím přepínačem pro množství páry se reguluje množství unikající páry. Volicí přepínač má 3 polohy:

	maximální množství páry
	snížené množství páry



žádná pára - dětská pojistka

Upozornění

V této poloze není možné spínač páry stisknout.

1. Nastavte volicí přepínač množství páry na požadované množství páry.
2. Stiskněte spínač páry.
3. Před začátkem čištění naviňte parní pistoli na hadr, dokud pára neuniká rovnoměrně.

Doplnění vody

V případě nedostatku vody trvale svítí červená kontrolka Nedostatek vody.

Pro konstantní parní výkon se musí doplnit voda přes víko odvápňovací kartuše. Při doplňování vody zůstává odvápňovací kartuše upevněná v přístroji.

Upozornění

Přístroj je vybaven ochranou chodu nasucho pro čerpadlo. Pokud čerpadlo delší dobu běží nasucho, např. protože odvápňovací kartuše není správně vložena, čerpadlo se vypne a bliká červená kontrolka Nedostatek vody. Abyste mohli přístroj opět používat, musíte ho vypnout a opět zapnout. Přitom musí být zajištěno, že kartuše je správně vložena a v nádrži na vodu je dostatek vody.

1. Naplňte nádrž na vodu přes víko odvápňovací kartuše maximálně 1 litrem vody z vodovodního řadu. Červená kontrolka Nedostatek vody zhasne.

Přerušení provozu

Pro úsporu energie doporučujeme přístroj při přestávkách v práci delších než 20 minut vypnout.

1. Stiskněte spínač Vypnuti.

Vypnutí přístroje

1. Stiskněte spínač Vypnuti.

Ilustrace O

Přístroj je vypnutý.

2. Tiskněte spínač páry, dokud pára zcela nepřestane unikat.

Ilustrace P

Parní kotel není pod tlakem.

3. Dětskou pojistku (volicí přepínač množství páry) dejte dozadu. Spínač páry je blokován.
4. Odpojte síťovou zástrčku ze zásuvky.

POZOR

Poškození přístroje zkaženou vodou

Pokud není přístroj déle než 2 měsíce používán, může se voda v nádrži zkažit.

Před přestávkami v provozu vyprázdněte nádrž na vodu.

5. Vyprázdněte nádrž na vodu.

Ilustrace S

Uložení přístroje

1. Zasuňte prodlužovací trubku do velkého držáku na příslušenství.
 2. Ruční hubici a trysku s bodovým paprskem nasuňte vždy na 1 prodlužovací trubku.
 3. Velký kulatý kartáček upevněte na trysku s bodovým paprskem.
 4. Malý kulatý kartáček a trysky zasuňte do středního držáku na příslušenství.
 5. Podlahovou hubici zavěste do parkovací zářáčky.
- Ilustrace Q**
6. Naviňte hadici na vedení páry kolem prodlužovacích trubek a parní pistoli zasuňte do podlahové hubice.
- Ilustrace R**
7. Síťový kabel naviňte kolem prodlužovací trubky.
 8. Uložte přístroj na suchém místě zabezpečeném před mrazem.

Důležité pokyny k použití přístroje

Čištění podlahových ploch

Před použitím přístroje doporučujeme podlahu zamést nebo vysát. Tím se podlaha již před vlhkým čištěním zbaví volných částíček nečistot.

Regenerace textilií

Před čištěním tímto přístrojem vždy vyzkoušejte snášenlivost příslušných textilií na jejich skrytém místě: Napaňte textilií, nechte ji vyschnout a poté zkontrolujte výskyt případných změn barvy a tvaru.

Čištění povrchů opatřených nátěry

POZOR

Poškození povrchů

Pár může z hran uvolňovat vosk, leštidlo na nábytek, plastové povlaky nebo barvy a náklížky.

Nesměřujte páru na hrany s náklížky, protože by se náklížek mohl uvolnit.

Nepoužívejte přístroj k čištění nelakovaného dřeva a parketových podlah.

Nepoužívejte přístroj k čištění lakovaných povrchů ani povrchů s plastovou povrchovou vrstvou, jako je např. kuchyňský a bytový nábytek, dveře a parkety.

1. Při čištění těchto povrchů krátce napaňte hadřik a jím povrchy otřete.

Čištění skla

POZOR

Prasknutí skla a poškození povrchů

Pár může poškodit impregnovaná místa okenních rámu a při nízkých venkovních teplotách způsobit prnutí na povrchu okenních skel a v důsledku toho jejich prasknutí.

Nesměřujte páru na impregnovaná místa okenních rámu.

Při nízkých venkovních teplotách zahřejte okenní skla lehkým napařením celého jejich povrchu.

- Povrch okenních skel čistěte ruční hubicí s potahem. Vodu setřete stěrkou na okna nebo plochy skel utřete do sucha.

Používání příslušenství

Parní pistole

Parní pistoli lze použít v následujících případech bez příslušenství:

- Při odstraňování mírných záhybů z pověšených oděvů: Napaňte oděv ze vzdálenosti 10–20 cm.
- Při utírání prachu za mokra: Krátce napaňte hadřik a jím otřete nábytek.

Tryska s bodovým paprskem

Tryska s bodovým paprskem je vhodná pro čištění obtížně přístupných míst, spár, armatur, odtoků, umyvadel, WC, žaluzií nebo radiátorů. Čím blíže je tryska s bodovým paprskem znečištěnému místu, tím silnější je čistící účinek, protože teplota a množství páry u ústí trysky dosahují nejvyšších hodnot. Silné vápenné usazeniny lze před parním čištěním ošetřit vhodným čistícím prostředkem. Nechte čistící prostředek působit cca 5 minut a poté čistěte párou.

1. Nasuňte trysku s bodovým paprskem na hadici.

Ilustrace H

Kulatý kartáček (malý)

Malý kulatý kartáček je vhodný na čištění ulpívajících nečistot. Kartáčováním lze ulpívající nečistoty odstranit snadněji.

POZOR

Poškození povrchů

Kartáč může poškrábat citlivé povrchy.

Není vhodný pro čištění citlivých povrchů.

1. Namontujte malý kulatý kartáček na trysku s bodovým paprskem.

Ilustrace I

Kulatý kartáček (velký)

Velký kulatý kartáček se hodí k čištění velkých zaoblených ploch, např. umyvadel, sprchových vaniček, van, kuchyňských dřezů.

POZOR

Poškození povrchů

Kartáč může poškrábat citlivé povrchy.

Není vhodný pro čištění citlivých povrchů.

1. Namontujte velký kulatý kartáček na trysku s bodovým paprskem.

Ilustrace I

Power tryska

Power tryska je vhodná na čištění ulpívajících nečistot, vyfukování rohů, spár atd.

1. Namontujte Power trysku podobně jako kulatý kartáč na trysku s bodovým paprskem.

Ilustrace I

Ruční hubice

Ruční hubice je vhodná pro čištění malých omyvatelných ploch, sprchovacích kabin a zrcadel.

1. Nasuňte ruční hubici podle trysky s bodovým paprskem na parní pistoli.

Ilustrace H

2. Přetáhněte přes ruční hubici potah.

Podlahová hubice

Podlahová hubice je vhodná pro čištění omyvatelných stěnových a podlahových krytín, např. kamenných podlah, dlaždic a podlah z PVC.

POZOR

Poškození působením páry

Horko a prouhnutí mohou způsobit poškození.

Před použitím ověřte odolnost vůči vysokým teplotám a účinky páry na nenápadném místě koberce s použitím malého množství páry.

Upozornění

Zbytky čistícího prostředku nebo emulzí z ošetření na čisté ploše mohou při parním čištění způsobit šmouhy, které však při opakované aplikaci zmizí.

Před použitím přístroje doporučujeme podlahu zamést nebo vysát. Tím se podlaha již před vlhkým čištěním zbaví volných částíček nečistot. Na silně znečištěných plochách pracujte pomalu, aby pára mohla působit po delší dobu.

1. Spojte prodlužovací trubku s parní pistolí.

Ilustrace J

2. Nasuňte podlahovou hubici na prodlužovací trubku.

Ilustrace K

3. Upevněte hadr na vytírání na podlahovou hubici.
 - a Položte hadr na vytírání na podlahu suchými zipy nahoru.
 - b Postavte podlahovou hubici na hadr na vytírání a lehce přitlačte.

Ilustrace L

Hadr na vytírání se suchými zipy sám přichytí na podlahovou hubici.

Sejmutí hadru na vytírání

1. Postavte se nohou na jazýček hadru na vytírání a zvedněte podlahovou hubici nahoru.

Ilustrace L Upozornění

Na začátku je suchý zip hadru na vytírání ještě velmi silný a případně jde těžko oddělit od podlahové hubice. Po několika použitích a po vyprání je možné hadr na vytírání dobře oddělit od podlahové hubice a dosáhne optimální přilnavosti.

Zaparkování podlahové hubice

1. Při přerušení práce zavěste podlahovou hubici do parkovací zářádky.

Ilustrace Q

Kobercový nástavec

Kobercovým nástavcem lze regenerovat koberce.

POZOR

Poškození kobercového nástavce a koberce

Znečištění kobercového nástavce, žár a provlhnutí mohou koberce poškodit.

Před použitím ověřte odolnost vůči vysokým teplotám a účinky páry na koberec na nenápadném místě koberce s použitím malého množství páry.

Dodržte pokyny výrobce pro čištění koberce.

Ujistěte se, že byl koberec před použitím kobercového nástavce vyluxován a vyčištěn od skvrn.

Případnou vodu (kondenzát) nahromaděnou v přístroji odstraňte před použitím a po provozních přestávkách odpařením do vhodného odtoku (bez hadru na vytírání / s příslušenstvím).

Kobercový nástavec používejte pouze s hadrem na vytírání na podlahové hubici.

Při použití kobercového nástavce spouštějte parní čištění pouze na nízký parní stupeň.

Nikdy nesměřujte páru nepřetržitě na stejné místo (maximálně 5 sekund), aby se zabránilo silnému provlhnutí a poškození působením teploty.

Nepoužívejte kobercový nástavec na kobercích s vysokým vlasem.

Upevnění kobercového nástavce na podlahovou hubici

1. Upevněte hadr na vytírání na podlahovou hubici, viz kapitola Podlahová hubice.

Ilustrace L

2. Lehkým tlakem zasouvejte podlahovou hubici do kobercového nástavce, až zaskočí.

Ilustrace M

3. Začněte s čištěním koberce.

Sejmutí kobercového nástavce z podlahové hubice

⚠ UPOZORNĚNÍ

Popálení nohou

Kobercový nástavec se může při napařování zahřívát. Nepoužívejte a nesnímejte kobercový nástavec, pokud jste bosí nebo máte otevřené sandály.

Kobercový nástavec používejte a snímejte pouze ve vhodné obuvi.

1. Stlačte jazýček kobercového nástavce hrotem boty dolů.
2. Zvedněte podlahovou hubici nahoru.

Ilustrace M

Péče a údržba

Vyprázdnění nádrže na vodu

POZOR

Poškození přístroje zkaženou vodou

Pokud není přístroj déle než 2 měsíce používán, může se voda v nádrži zkažit.

Před přestávkami v provozu vyprázdňte nádrž na vodu.

1. Stiskněte spínač Vypnuto. Přístroj je vypnutý.
2. Sitňovou zástrčku vytáhněte ze zásuvky.
3. Vyměňte příslušenství z držáků.
4. Vyměňte z přístroje odvápňovací kartuši.
5. Vypusťte nádrž na vodu.

Ilustrace S

Výměna odvápňovací kartuše

POZOR

Poškození přístroje a zkrácená životnost

Nedodržení intervalů výměny (indikace kontrolkou) odvápňovací kartuše může vést k poškození přístroje a zkrácení životnosti přístroje.

Dodržujte intervaly výměny (indikace kontrolkou).

Upozornění

Intervaly výměny závisí na místní tvrdosti vody. Oblasti s tvrdou vodou (např. III/IV) mají častější interval výměny než oblasti s měkkou vodou (např. I/II).

Kontrolní signalizace na konci doby použití

Potřebná výměna odvápňovací kartuše je zobrazena pomocí „Kontrolky odvápňovací kartuše“ takto:

- 2 hodiny před uplynutím doby použití kontrolka bliká.
- 1 hodinu před uplynutím doby použití kontrolka bliká rychleji.
- Po uplynutí doby použití odvápňovací kartuše kontrolka svítí trvale a přístroj se samočinně vypne, aby se předešlo jeho poškození.

Vložení odvápňovací kartuše

POZOR

Poškození přístroje

Při opětovném použití spotřebované odvápňovací kartuše se může přístroj poškodit.

Pracujte pečlivě, abyste předešli záměně kartuší.

Upozornění

Při 1. použití páry po vyjmutí a opětovném vložení odvápňovací kartuše může být parní impuls slabý nebo nepravdivý a mohou unikat jednotlivé kapky vody. Přístroj potřebuje krátký čas záběhu, během kterého se odvápňovací kartuše naplní vodou. Množství unikající páry stále vzrůstá a maxima dosahuje asi po 30 sekundách.

1. Stiskněte spínač Vypnuto. Přístroj je vypnutý.
2. Vyměňte odvápňovací kartuši.
3. Vložte novou odvápňovací kartuši.
4. Stiskněte spínač Zapnuto. Přístroj je zapnutý.
5. Na 4 sekundy stiskněte tlačítko RESET. Kontrolka „Výměna odvápňovací kartuše“ zhasne a doba použití kartuše začíná znovu běžet.
6. Nechte přístroj zahřát.
7. Spínač páry držte cca 30 sekund stisknutý, abyste odvápňovací kartuši odvoduštili.

Nastavení tvrdosti vody

POZOR

Poškození přístroje zavápněním

Bez vložené odvápnovací kartuše nebo v případě špatně nastavené tvrdosti vody se může přístroj zavápnovat. Vždy pracujte s odvápnovací kartuší.

Nastavení přístroje podle místní tvrdosti vody.

Přístroj před použitím v místě s jinou tvrdostí vody (např. po přestěhování) nastavte na aktuální tvrdost vody.

Upozornění

Informace o tvrdosti vody z vodovodního řadu poskytnete vodohospodářský úřad nebo městská vodárna.

Tvrdost vody se nastaví přes tlačítko RESET. Nastavení tvrdosti vody zůstává uloženo tak dlouho, dokud se neprovede nové nastavení (např. po přestěhování). Přístroj je z výroby nastaven na nejvyšší tvrdost vody (stupeň IV). Přístroj udává nastavenou tvrdost vody pomocí blikajících impulsů.

Stupně tvrdosti vody a blikající impulsy

Rozsah tvrdosti	°dH	mmol/l	Počet blikajících impulsů	Interval blikajících impulsů
I měkká	0-7	0-1,3	1x	4 sekundy
II střední	7-14	1,3-2,5	2x	
III tvrdá	14-21	2,5-3,8	3x	
IV velmi tvrdá	>21	>3,8	4x	

Upozornění

Odvápnovací účinek kartuše se aktivuje, jakmile se přístroj naplní vodou a spustí. Vodní kámen zachycuje granulát v odvápnovací kartuši. Další odstraňování vodního kamene není potřeba.

Upozornění

Granulát v kartuši může po kontaktu s vodou měnit barvu, což souvisí s obsahem minerálů ve vodě. Toto zbarvení je nezávadné a nemá žádný negativní vliv na přístroj, čisticí práce nebo fungování odvápnovací kartuše.

Upozornění

Během nastavení nedělejte přestávku delší než 15 sekund, jinak se přístroj automaticky nastaví na naposled zvolenou tvrdost vody, popř. při prvním uvedení do provozu na nejvyšší tvrdost vody.

1. Zasuňte síťovou zástrčku.
2. Ujistěte se, že je přístroj vypnutý.
3. Stiskněte tlačítko RESET a držte ho během zapínání přístroje stisknuté.

Ilustrace G

Po cca 2 sekundách začne blikat kontrolka a počtem impulsů signalizuje aktuální nastavení tvrdosti vody.

4. Pro změnu stupně tvrdosti vody opakovaně stiskněte tlačítko RESET.

Upozornění

Když je tlačítko RESET stisknuté, blikající impuls pro stupeň tvrdosti vody se nezobrazí.

5. Uvolněte tlačítko RESET. Zobrazí se blikající impuls pro nastavenou tvrdost vody.
6. Případně postup opakujte, až dosáhnete požadované tvrdosti vody.
7. Držte tlačítko RESET 3 sekundy stisknuté, tím nastavení stupně tvrdosti vody uložíte. Kontrolka pro tvrdost vody se rozsvítí.

Péče o příslušenství

(příslušenství v závislosti na rozsahu dodávky)

Upozornění

Utěrky z mikrovlákna se nesmí dávat do sušičky.

Upozornění

Při praní se řiďte pokyny na utěrkách. Nepoužívejte aviváž, aby utěrky mohly snadno pohlcovat nečistotu.

1. Hadry na vytírání a potahy lze prát v pračce maximálně na 60 °C.

Pomoc při poruchách

Poruchy mají často jednoduché příčiny, které můžete sami odstranit pomocí následujícího přehledu.

V případě pochybností nebo při poruchách, které zde nejsou neuvedeny, se obraťte na autorizovaný zákaznický servis.

VAROVÁNÍ

Nebezpečí úrazu elektrickým proudem a popálením

Dokud je přístroj připojen k elektrické síti nebo dokud není dosud vychladlý, je odstraňování poruch nebezpečné.

Odpojte síťovou zástrčku.

Nechte přístroj vychladnout.

Kontrolka Nedostatek vody bliká červeně

Je aktivována ochrana čerpadla před chodem nasucho.

1. Přístroj vypněte a opět jej zapněte.
2. Ujistěte se, že odvápnovací kartuše je správně vložena a v nádrži je dostatek vody.

Kontrolka Nedostatek vody svítí trvale červeně

V nádrži na vodu není voda.

1. Doplněte vodu, viz kapitola Doplnění vody.

Nezle stisknout spínač páry

Spínač páry je zajištěný dětskou pojistkou.

- Dětskou pojistku (volicí přepínač množství páry) dejte dopředu.

Spínač páry je odblokován.

Žádná pára / málo páry přes dostatek vody v nádrži

Odvápnovací kartuše není nasazena nebo je nasazena nesprávně.

- Vložte nebo správně vložte odvápnovací kartuši. Odvápnovací kartuše byla vyjmuta během doplňování vody.
- Během doplňování vody ponechte odvápnovací kartuši v přístroji.

Nová odvápnovací kartuše byla vložena.

- Spínač páry držte trvale stisknutý. Po cca 30 sekundách je dosaženo plného výkonu páry.

Červená kontrolka „Výměna odvápnovací kartuše“ svítí/bliká

Brzy skončí doba použitelnosti odvápnovací kartuše.

- Vložte novou odvápnovací kartuši a resetujte indikaci údržby, viz kapitola Výměna odvápnovací kartuše.

Po výměně odvápnovací kartuše nebylo stisknuto tlačítko RESET.

- Po vložení odvápnovací kartuše stiskněte na 4 sekundy tlačítko RESET, viz kapitola Výměna odvápnovací kartuše.

Přístroj se automaticky vypne

Skončila doba použitelnosti odvápnovací kartuše

- Vložte novou odvápnovací kartuši a resetujte indikaci údržby, viz kapitola Výměna odvápnovací kartuše.

Po výměně odvápnovací kartuše nebylo stisknuto tlačítko RESET.

- Po vložení odvápnovací kartuše stiskněte na 4 sekundy tlačítko RESET, viz kapitola Výměna odvápnovací kartuše.

Technické údaje

Elektrické připojení

Napětí	V	220–240
Fáze	~	1
Kmitočet	Hz	50-60
Druh krytí		IPX4
Třída krytí		I

Výkonové parametry

Topný výkon	W	1900
Maximální provozní tlak	MPa	0,35
Doba ohřevu	sekundy	30
Trvalé napařování	g/min	40
Maximální parní impuls	g/min	100

Množství náplně

Nádrž na vodu	l	1,0
---------------	---	-----

Rozměry a hmotnosti

Hmotnost (bez příslušenství)	kg	3,2
Délka	mm	360
Šířka	mm	236
Výška	mm	252

Technické změny vyhrazeny.

Kazalo

Splošna navodila	102
Namenska uporaba	102
Varovanje okolja	102
Pribor in nadomestni deli	102
Obseg dobave	102
Garancija	102
Varnostne naprave	102
Opis naprave	103
Prvi zagon	103
Montaža	103
Obratovanje	103
Pomembna navodila za uporabo	104
Uporaba pribora	105
Nega in vzdrževanje	106
Pomoč pri motnjah	107
Tehnični podatki	108

Splošna navodila



Pred prvo uporabo naprave preberite pričujoča izvirna navodila za uporabo in priložene varnostne napotke ter jih upoštevajte.

Oba zvezka shranite za kasnejšo uporabo ali za naslednjega lastnika.

Namenska uporaba

Napravo uporabljajte samo v zasebnem gospodinjstvu. Naprava je predvidena za čiščenje s paro in se lahko uporablja s primernim priborom, kot je opisano v teh navodilih za uporabo. Čistil ne potrebujete. Upoštevajte varnostna navodila.

Varovanje okolja



Materiali embalaže se lahko reciklirajo. Embalažo odstranite na okolju varen način.



Električne in elektronske naprave vsebujejo dragocene materiale z možnostjo recikliranja, pogosto pa tudi sestavne dele, kot so baterije, akumulatorske baterije ali olja, ki lahko pri napačni uporabi ali napačnem odstranjevanju škodujejo zdravju ljudi in okolju. Navedeni sestavni deli so kljub temu potrebni za pravilno delovanje naprave. Naprave, označene s tem simbolom, ne smete odvreči med gospodinjnske odpadke.

Napotki o sestavinah (REACH)

Aktualne informacije najdete na spletnem naslovu: www.kaercher.com/REACH

Pribor in nadomestni deli

Uporabljajte samo originalni pribor in originalne nadomestne dele, ki zagotavljajo varno in nemoteno delovanje naprave.

Informacije o priboru in nadomestnih delih najdete na spletnem naslovu www.kaercher.com.

Obseg dobave

Obseg dobave je upodobljen na embalaži. Pri odstranjevanju embalaže preverite, ali je vsebina popolna. Če manjka pribor ali če so med transportom nastale poškodbe, obvestite prodajalca.

Garancija

V vsaki državi veljajo garancijski pogoji, ki jih je izdala naša pristojna prodajna družba. V garancijskem roku bodo morebitne motnje v delovanju naprave odpravljene brezplačno, če je njihov vzrok napaka v materialu ali napaka pri proizvodnji. Pri uveljavljanju garancije zagotovite dokazilo o nakupu in stopite v stik s prodajalcem ali z najbližjo servisno službo.

Naslov najdete na hrbtni strani.

Varnostne naprave

⚠ PREVIDNOST

Manjkajoče ali poškodovane varnostne naprave

Varnostna navodila so namenjena vaši varnosti. Varnostnih navodil nikoli ne spreminjajte in jih vedno upoštevajte.

Simboli na napravi

(odvisno od tipa naprave)



Nevarnost opeklin, površina naprave se med delovanjem segreje.



Nevarnost oparin zaradi pare.



Preberite navodila za uporabo.

Regulator tlaka

Če pri okvari nastane previsok tlak, ga bo varnostni ventil spustil v okolje.

Varovalka

Varovalka preprečuje pregrevanje naprave. Če se naprava pregreje, varovalka izklopi aparat iz omrežja. Preden napravo ponovno uporabite, se obrnite na pristojno servisno službo KÄRCHER.

Opis naprave

V teh navodilih za uporabo je opisana vsa možna oprema. Odvisno od modela se obsegi dobave razlikujejo (glejte pakiranje).

Glejte slike na strani s slikami.

Slika A

- ① Kartuša za odstranjevanje vodnega kamna
- ② Odprtina za polnjenje vode
- ③ Nosilni ročaj
- ④ Držalo pribora
- ⑤ Zaslon
- ⑥ Kontrolna lučka (zelena) – prisotna omrežna napetost
- ⑦ Kontrolna lučka (rdeča) za oddajanje vode
- ⑧ Kontrolna lučka (rdeča) za zamenjavo kartuše za odstranjevanje vodnega kamna.
- ⑨ Tipka RESET za nastavljanje posode za vodo.
- ⑩ Stikalo za vklop
- ⑪ Stikalo za izklop
- ⑫ Držalo za odlaganje talne šobe
- ⑬ Električni priključni kabel z električnim vtičem
- ⑭ Kolesi (2 kosa)
- ⑮ Krmilni kolešček
- ⑯ Parna pištola
- ⑰ Gumb za paro
- ⑱ Deblokirni gumb
- ⑲ Stikalo za izbiranje količine pare (otroško varovalo)
- ⑳ Gibka cev za paro
- ㉑ Šoba za točkovni curek
- ㉒ Okrogla krtača (mala, črna)
- ㉓ ** Okrogla krtača (mala, rumena)
- ㉔ ** Šoba velike moči
- ㉕ ** Okrogla krtača (velika)
- ㉖ Ročna šoba
- ㉗ Prevlaka iz mikrovlaken za ročno šobo
- ㉘ ** Abrazivna krpa iz mikrovlaken za ročno šobo
- ㉙ Cevna podaljška (2 kosa)
- ㉚ Deblokirni gumb
- ㉛ Talna šoba
- ㉜ Ježek
- ㉝ Krpa za tla iz mikrovlaken (1 kos)
- ㉞ ** Krpa za tla iz mikrovlaken (2 kosa)
- ㉟ ** Nastavek za preproge

** opcijsko

Prvi zagon

POZOR

Poškodbe naprave zaradi nalaganja vodnega kamna
Kartuša za odstranjevanje vodnega kamna deluje optimalno samo, če v napravi pred 1. uporabo nastavite lokalno trdoto vode.

V napravi nastavite lokalno trdoto vode.

V napravi pred uporabo na območju, kjer je trdota vode drugačna (npr. po premetitvi), nastavite dejansko trdoto vode

1. Kartušo za odstranjevanje vodnega kamna vstavite v odprtino in pritisnite, dokler ni trdno nameščena.

Slika C

2. Za nastavljanje trdote vode glejte poglavje Nastavljanje trdote vode.

Montaža

Montaža pribora

1. Vstavite krmilni kolešček in kolesi, da zaskočijo.
Slika B
2. Odprti konec pribora potisnite na parno pištolo, dokler deblokirni gumb ne zaskoči.
Slika H
3. Odprti konec pribora potisnite na točkovno razpršilno šobo.
Slika I
4. Podaljševalne cevi priključite na parno pištolo.
 - a 1. podaljševalno cev potisnite na parno pištolo, dokler deblokirni gumb ne zaskoči. Priključna cev je povezana.
 - b 2. podaljševalno cev potisnite na 1. podaljševalno cev. Priključni cevi sta povezani.**Slika J**
5. Pribor in / ali talno šobo potisnite na prosti konec podaljševalne cevi.
Slika K
Pribor je priključen.

Odstranjevanje pribora

1. Stikalo za izbiranje količine pare potisnite nazaj. Gumb za paro je zaklenjen.
2. Pritisnite deblokirni gumb in razstavite dele.

Slika N

Obratovanje

Polnjenje vode

Rezervoar za vodo lahko kadarkoli napolnite.

POZOR

Poškodbe naprave

Zaradi neprimerne vode se lahko zamašijo šobe oziroma se poškoduje indikator nivoja vode.

Ne polnite ga s kondenzirano vodo iz sušilnega stroja.

Ne polnite ga z zbrano deževnico.

Ne dodajajte čistil ali drugih dodatkov (npr. dišav).

1. Rezervoar za vodo napolnite z največ 1 l vode iz pipe.

Slika D

Vklop naprave

POZOR

Poškodbe naprave zaradi nepravilne nastavitve trdote vode

Kartuša za odstranjevanje vodnega kamna deluje optimalno samo, če v napravi nastavite lokalno trdoto vode. Če v napravi ni ustrezno nastavljena trdota vode, se lahko v njej nabere vodni kamen.

Za nastavljanje lokalne trdote vode v napravi pred

1. uporabo glejte poglavje Nastavljanje trdote vode.

Napotek



Ko paro 1. uporabite po odstranitvi in ponovnem vstavljanju kartuše za odstranjevanje vodnega kamna, je lahko sunek pare šibek ali neenakomeren, prav tako pa lahko uhajajo posamezne kapljice vode. Naprava se mora kratek čas segreti in takrat se kartuša za odstranjevanje vodnega kamna napolni z vodo. Količina pare, ki izhaja, se stalno povečuje, dokler po približno 30 sekundah ni dosežena največja količina.

1. Napravo postavite na trdno podlago.
2. Električni vtič vstavite v vtičnico.
 - a Pritisnite stikalo za vklop.
3. Prižge se zelena kontrolna lučka za segrevanje. Naprava je po približno 30 sekundah pripravljena za uporabo.

Slika E

Uravnavanje količine pare

Količino pare, ki izhaja, uravnivate s stikalom za izbiranje količine pare. Izbirno stikalo ima 3 nastavitve:

	Največja količina pare
	Manjša količina pare
	Ni pare – otroško varovalo Napotek <i>Če je izbrana ta nastavitve, gumba za paro ni mogoče vključiti.</i>

1. Stikalo za izbiranje količine pare nastavite na količino, ki jo potrebujete.
2. Pritisnite gumb za paro.
3. Preden začnete čistiti, parno pištolo nastavite na krpo, dokler para ne izhaja enakomerno.

Dolivanje vode

Pri dodajanju vode stalno sveti rdeča kontrolna lučka za dodajanje vode.

Da bi para stalno izhajala, je treba vodo dolivati skozi pokrov kartuše za odstranjevanje vodnega kamna. Pri dolivanju vode ostane kartuša za odstranjevanje vodnega kamna nameščena.

Napotek

Naprava je opremljena z zaščito pred suhim tekem črpalke. Če je črpalka dalj časa v suhem teku, npr. ker kartuša za odstranjevanje vodnega kamna ni pravilno vstavljena, se črpalka izklopi in utripa rdeča kontrolna lučka za dodajanje vode.

Da bi lahko napravo ponovno uporabili, jo je treba izklopiti in nato znova vklopiti. Pri tem poskrbite, da je kartuša pravilno vstavljena in da je v rezervoarju za vodo dovolj vode.

1. V rezervoar za vodo vlijte največ 1 l vode iz pipe skozi pokrov kartuše za odstranjevanje vodnega kamna. Zasvetila bo rdeča kontrolna lučka za dodajanje vode.

Prekinitev delovanja

Priporočamo, da napravo izklopite, če je ne uporabljate več kot 20 minut, da bi tako varčevali z energijo.

1. Pritisnite stikalo za izklop.

Izklop naprave

1. Pritisnite stikalo za izklop.
Slika O
Naprava je izklopljena.
2. Držite gumb za paro, dokler para ne izhaja več.
Slika P
V parnem kotlu ni tlaka.
3. Otroško varovalo (stikalo za izbiranje količine pare) potisnite nazaj.
Gumb za paro je zaklenjen.
4. Električni vtič izvlecite iz vtičnice.

POZOR

Poškodbe naprave zaradi gnitja v vodi

Če naprave ne uporabljate več kot 2 meseca, lahko v vodi nastane gniloba.

Pred prenehanjem uporabe rezervoar za vodo izpraznite.

5. Praznjenje rezervoarja za vodo.

Slika S

Shranjevanje naprave

1. Podaljševalne cevi vstavite v veliko držalo pribora.
2. Ročno šobo in točkovno razpršilno šobo vstavite na vsako podaljševalno cev.
3. Veliko okroglo krtačo pritrdite na točkovno razpršilno šobo.
4. Majhno okroglo krtačo in šobi vstavite v srednje držalo pribora.
5. Talno šobo vpnite v držalo za odlaganje.
Slika Q
6. Parno cev ovijte okoli podaljševalnih cevi, parno pištolo pa vstavite v talno šobo.
Slika R
7. Omrežni kabel ovijte okoli podaljševalnih cevi.
8. Napravo shranite na suhem mestu, zaščitenem pred zmrzaljo.

Pomembna navodila za uporabo

Čiščenje talnih površin

Priporočamo, da pod pred uporabo naprave pometete ali posesate. Tako boste s poda že pred mokrim čiščenjem odstranili umazanijo in delce.

Osvežitev tkanin

Pred uporabo naprave vedno na skritem mestu preverite odpornost tkanine: Tkanino navlažite, pustite posušiti in nato preverite spremembe barve ali oblike.

Čiščenje premazanih ali lakiranih površin

POZOR

Poškodovane površine

Para lahko odstrani vosek, lak za pohištvo, plastične prevleke ali barve in robne letve.

Pare ne usmerite na prepleljene robove, ker se robne letve lahko odlepijo.

Naprave ne uporabljajte za čiščenje nelakiranih lesenih ali parketnih podov.

Naprave ne uporabljajte za čiščenje lakiranih ali plastičnih površin, kot so kuhinjsko in stanovanjsko pohištvo, vrata ali parket.

1. Za čiščenje teh površin na kratko navlažite krpo in z njo obrišite površino.

Čiščenje stekla

POZOR

Zlom stekla in poškodovane površine

Para lahko poškoduje lakirana mesta okenskega okvirja in pri nizkih zunanjih temperaturah povzroči napetost na površini okenskih stekel in s tem zlom stekla.

Pare ne usmerite na lakirana mesta okenskega okvirja. Pri nizkih zunanjih temperaturah segrejte okensko steklo, tako da nežno navlažite celotno stekleno površino.

- Okensko površino očistite z ročno šobo in prevleko. Za odstranjevanje vode uporabite brisalec za okna ali površine obrišite do suhega.

Uporaba pribora

Parna pištola

Če parne pištole ne uporabljate kot pribor, jo lahko uporabljate:

- Za odstranjevanje manjših gub iz visečih oblačil: oblačilo poškopite s paro z razdalje 10–20 cm.
- Za mokro brisanje prahu: Na kratko navlažite krpo in z njo obrišite pohištvo.

Točkovna razpršilna šoba

Točkovna razpršilna šoba je primerna za čiščenje težko dostopnih mest, fug, armatur, odtokov, umivalnikov, stranišč, žaluzij in radiatorjev. Bližje kot je točkovna razpršilna šoba umazanemu mestu, večji je učinek čiščenja, saj sta temperatura in količina pare na izstopu pare največji. Večje obloge vodnega kamna lahko pred parnim čiščenjem obdelate s primernim čistilom. Čistilo pustite učinkovati prib. 5 minut in nato površino očistite s paro.

1. Točkovno razpršilno šobo potisnite na parno pištolo.

Slika H

Okrogla krtača (mala)

Majhna okrogla krtača je primerna za čiščenje trdovratne umazanije. S krtačenjem lahko enostavno odstranite trdovratno umazanijo.

POZOR

Poškodovane površine

Krtača lahko opraska občutljive površine.

Ni primerna za čiščenje občutljivih površin.

1. Majhno okroglo krtačo pritrdite na točkovno razpršilno šobo.

Slika I

Okrogla krtača (velika)

Velika okrogla krtača je primerna za čiščenje velikih zaobljenih površin, npr. umivalnikov, kadi za prhanje, kopalnih kadi, pomivalnih korit.

POZOR

Poškodovane površine

Krtača lahko opraska občutljive površine.

Ni primerna za čiščenje občutljivih površin.

1. Veliko okroglo krtačo pritrdite na točkovno razpršilno šobo.

Slika J

Šoba velike moči

Šoba velike moči je primerna za čiščenje trdovratne umazanije, izpihanje vogalov, fug itd.

1. Na točkovno razpršilno šobo namestite šobo velike moči, ki ustreza okrogli krtači.

Slika K

Ročna šoba

Ročna šoba je primerna za čiščenje majhnih pralnih površin, kabin za prhanje in ogledal.

1. Ročno šobo, ki je primerna za točkovno razpršilno šobo, potisnite na parno pištolo.

Slika H

2. Čez ročno šobo povlecite prevleko.

Talna šoba

Talna šoba je primerna za čiščenje pralnih stenskih in talnih oblog, npr. kamnitih tal, ploščic in podov iz PVC-ja.

POZOR

Poškodbe zaradi učinka pare

Vročina in močna vlaga lahko povzročita poškodbe.

Pred uporabo z najmanjšo količino pare na neočitnem mestu preverite toplotno odpornost in učinek vlage.

Napotek

Ostanki čistil ali negovalnih emulzij na površini za čiščenje lahko po parnem čiščenju povzročijo lise, ki po večkratni uporabi izginejo.

Priporočamo, da pod pred uporabo naprave pometete ali posesate. Tako boste s poda že pred mokrim čiščenjem odstranili umazanijo in delce. Na močno onesnaženih površinah delajte počasi, da lahko para dlje časa učinkuje.

1. Podaljševalne cevi priključite na parno pištolo.

Slika J

2. Talno šobo potisnite na podaljševalno cev.

Slika K

3. Na talno šobo pritrdite krpo za tla.

a Krpo za tla položite na tla z lepilni trakovi obrnjenimi navzgor.

b Talno šobo z rahlim pritiskom postavite na krpo za tla.

Slika L

Krpa za tla se zaradi ježka samodejno prilepi na talno šobo.

Odstranjevanje krpe za tla

1. Eno stopalo postavite na ježček za nogo na krpi za tla in privzdignite talno šobo.

Slika L

Napotek

Na začetku je ježek na krpi za tla še zelo močen in ga je po potrebi s talne šobe težko odstraniti. Krpo za tla lahko po večkratni uporabi in po pranju enostavno odstranite s talne šobe, krpa pa ima optimalen prijem.

Odlaganje talne šobe

1. Talno šobo v premoru odložite na držalo za odlaganje.

Slika Q

Nastavek za preproge

Z nastavkom za preproge lahko osvežite preproge.

POZOR

Poškodbe nastavka za preproge in poškodbe preproge

Umazanija na nastavku za preproge, vročina in vlaga lahko poškodujejo preprogo.

Pred uporabo preverite odpornost preproge proti vročini in učinkom pare. Preizkus izvedite na nevpadljivem mestu z najmanjšo količino pare.

Upoštevajte navodila za čiščenje, ki jih sestavi proizvajalec preproge.

Pred uporabo nastavka za preproge zagotovite, da je preproga posesana in brez madežev.

Morebitno vodo, ki se je nabrala v napravi (kondenzat), pred uporabo in po prekinitvah delovanja odlijte v odtok (brez nameščene krpe za tla/z nameščenim priborom). Nastavek za preproge uporabite samo v kombinaciji s krpo za tla, nameščeno na talni šobi.

Pri uporabi nastavka za preproge čistite z nižjo parno stopnjo.

Pare nikoli za dalj časa ne usmerite proti enemu mestu (najdlje za 5 sekund), da se izognete močnemu navlaženju in tveganju poškodb zaradi temperaturnih vplivov. Nastavka za preproge ne uporabljajte na preprogah z visokim florom.

Pritrditev nastavka za preproge na talno šobo

1. Krpo za tla pritrdite na talno šobo, glejte poglavje Talna šoba.
Slika L
2. Talno šobo z rahlim pritiskom potisnite v nastavek za preproge in pustite, da se zaskoči.
Slika M
3. Začnite s čiščenjem preproge.

Odstranjanje nastavka za preproge s talne šobe

△ PREVIDNOST

Opekline nog

Para lahko segreje nastavek za preproge.

Pri uporabi in odstranjanju nastavka za preproge ne bodite bosí oziroma ne nosite odprtih sandalov.

Pri uporabi in odstranjanju nastavka za preproge nosite ustrezno obutev.

1. Jeziček nastavka za preproge s konico čevlja potisnite navzdol.
2. Dvignite talno šobo.
Slika M

Nega in vzdrževanje

Praznjenje rezervoarja za vodo

POZOR

Poškodbe naprave zaradi gnitja v vodi

Če naprave ne uporabljate več kot 2 meseca, lahko v vodi nastane gniloba.

Pred prenehanjem uporabe rezervoar za vodo izpraznite.

1. Pritisnite stikalo za izklop.
Naprava je izklopljena.
2. Električni vtič izvlecite iz vtičnice.
3. Vzemite pribor iz držala pribora.
4. Vzemite kartušo za odstranjanje vodnega kamna iz naprave.
5. Izpraznite rezervoar za vodo.
Slika S

Zamenjava kartuše za odstranjanje vodnega kamna

POZOR

Poškodbe naprave in krajša življenjska doba

Če kartuše za odstranjanje vodnega kamna ne zamenjate dovolj pogosto (prikaz kontrolne lučke), se lahko naprava poškoduje, njena življenjska doba pa se skrajša.

Upoštevajte pogostost zamenjave (prikaz kontrolne lučke).

Napotek

Kako pogosto je treba zamenjati kartušo, je odvisno od lokalne trdote vode. Na območjih s tršo vodo (npr. III/IV) je treba kartušo zamenjati pogosteje kot na območjih z mehkejšo vodo (npr. I/II).

Prikaz kontrolne lučke ob koncu delovanja

Na obvezno zamenjavo kartuše za odstranjanje vodnega kamna vas bo opozorila „kontrolna lučka za kartušo za odstranjanje vodnega kamna“, kot sledi:

- Kontrolna lučka bo začela utripati 2 uri pred koncem delovanja.
- Kontrolna lučka bo začela hitreje utripati 1 uro pred koncem delovanja.
- Če se je čas delovanja kartuše za odstranjanje vodnega kamna iztekel, kontrolna lučka stalno sveti in naprava se samodejno izklopi, da se naprava ne bi poškodovala.

Vstavljanje kartuše za odstranjanje vodnega kamna

POZOR

Poškodbe naprave

Naprava se lahko poškoduje, če ponovno vstavite že obrabljeno kartušo za odstranjanje vodnega kamna. Pazite, da kartuš pri delu ne zamenjate.

Napotek

Ko paro 1. uporabite po odstranitvi in ponovnem vstavljanju kartuše za odstranjanje vodnega kamna, je lahko sunek pare šibek ali neenakomeren, prav tako pa lahko uhajajo posamezne kapljice vode. Naprava se mora hratek čas segrevati in takrat se kartuša za odstranjanje vodnega kamna napolni z vodo. Količina pare, ki izhaja, se stalno povečuje, dokler po približno 30 sekundah ni dosežena največja količina.

1. Pritisnite stikalo za izklop.
Naprava je izklopljena.
2. Odstranite kartušo za odstranjanje vodnega kamna.
3. Vstavite novo kartušo za odstranjanje vodnega kamna.
4. Pritisnite stikalo za vklop.
Naprava je vklopljena.
5. Pritisnite tipko RESET in jo držite 4 sekunde.
Prižge se kontrolna lučka za zamenjavo kartuše za odstranjanje vodnega kamna in znova se začne odštevati čas delovanja kartuše za odstranjanje vodnega kamna.
6. Pustite, da se naprava segreje.
7. Pritisnite gumb za paro in ga držite približno 30 sekund, da odzračite kartušo za odstranjanje vodnega kamna.

Nastavljanje trdote vode

POZOR

Poškodbe naprave zaradi nalaganja vodnega kamna

Če kartuša za odstranjanje vodnega kamna in vstavljena in trdota vode ni pravilno nastavljena, se lahko v njej nabere vodni kamen.

Naprave ne uporabljajte brez kartuše za odstranjanje vodnega kamna.

V napravi nastavite lokalno trdoto vode.

V napravi pred uporabo na območju, kjer je trdota vode drugačna (npr. po premestitvi), nastavite dejansko trdoto vode.

Napotek

Trdoto vodovodne vode lahko preverite pri uradu za upravljanje vode ali mestnem komunalnem podjetju. Trdoto vode nastavite s tipko RESET. Nastavitve trdote vode ostane shranjena, dokler se nastavitve ne spremenijo (npr. po premestitvi). Naprava je tovarniško nastavljena na največjo trdoto vode (stopnja IV). Nastavljeno trdoto vode v napravi prikazujejo utripajoči signali.

Stopnje trdote vode in utripajoči signali

Stopnja trdote	°dH	mmol/l	Prikaz utripajočih signalov	Presledek med utripajočimi signali
I mehka	0–7	0–1,3	1x	4 sekunde
II srednja	7–14	1,3–2,5	2x	
III trda	14–21	2,5–3,8	3x	
IV zelo trda	> 21	> 3,8	4x	

Napotek

Kartuša za odstranjevanje vodnega kamna začne učinkovati takoj, ko se naprava napolni z vodo in se začne uporabljati. Zrnca v kartuši za odstranjevanje vodnega kamna absorbirajo vodni kamen v vodi. Dodatno odstranjevanje vodnega kamna ni potrebno.

Napotek

Zrnca v kartuši lahko ob stiku z vodo spremenijo barvo, to pa je povezano z vsebnostjo mineralov v vodi. To razbarvanje je varno in nima negativnega vpliva na napravo, čiščenje ali način delovanja kartuše za odstranjevanje vodnega kamna.

Napotek

Med vstavljanjem ne čakajte več kot 15 sekund, sicer se bo naprava samodejno nastavila na zadnjo nastavljeno trdoto vode oziroma, pri prvem zagonu, na najvišjo trdoto vode.

1. Vstavite električni vtič.
2. Prepričajte se, da je naprava izklopljena.
3. Pritisnite tipko RESET in jo držite, ko se naprava vklopi.

Slika G

Po približno 2 sekundah začne utripati kontrolna lučka, število njenih utripov pa signalizira trenutno nastavitve trdote vode.

4. Da bi spremenili stopnjo trdote vode, morate večkrat pritisniti tipko RESET.

Napotek

Ko držite tipko RESET, ne bo utripajočega signala za stopnjo trdote vode.

5. Spustite tipko RESET. Pojavil se bo utripajoči signal za nastavljeno trdoto vode.
6. Po potrebi ponavljajte postopek, dokler ne nastavite želene stopnje trdote vode.
7. Tipko RESET držite 3 sekunde, da shranite nastavitve trdote vode. Prižge se kontrolna lučka za trdoto vode.

Nega pribora

(pribor je odvisen od obsega dobave)

Napotek

Krpe iz mikrovlaknen niso primerne za sušenje v sušilnem stroju.

Napotek

Za pranje krp upoštevajte napotke v navodilih za nego. Ne uporabljajte mehčalca, da krpe lahko dobro vpijajo umazanijo.

1. Krpe za tla in prevleke perite v pralnem stroju, pri največ 60 °C.

Pomoč pri motnjah

Motnje imajo pogosto enostaven vzrok, ki ga lahko odpravite sami s pomočjo naslednjega seznama. V primeru dvoma ali pri motnjah, ki niso navedene tukaj, se obrnite na pooblaščen servisno službo.

⚠ OPOZORILO

Nevarnost električnega udara in opeklin

Dokler je naprava priključena na napajanje ali se še ni ohladila, je odpravljanje težav nevarno. Izvlecite električni vtič.

Pustite napravo, da se ohladi.

Kontrolna lučka za dodajanje vode utripa rdeče

Aktivirana je zaščita pred suhim tekom črpalke.

1. Napravo izklopite in ponovno vklopite.
2. Prepričajte se, da je kartuša za odstranjevanje vodnega kamna pravilno vstavljena in da je v rezervoarju dovolj vode.

Kontrolna lučka za dodajanje vode stalno sveti rdeče

V rezervoarju za vodo ni vode.

1. Za polnjenje rezervoarja za vodo glejte poglavje „Dolivanje vode“.

Gumba za paro ni mogoče pritisniti

Gumb za paro je zavarovan z otroškim varovalom.

- Otroško varovalo (stikalo za izbiranje količine pare) potisnite naprej. Gumb za paro je odklenjen.

Kljub zadostni količini vode v rezervoarju ni pare/je pare malo

Kartuša za odstranjevanje vodnega kamna ni vstavljena oziroma ni pravilno vstavljena.

- Vstavite kartušo za odstranjevanje vodnega kamna oziroma jo pravilno vstavite.

Kartuša za odstranjevanje vodnega kamna je med dolivanjem vode odstranjena.

- Med dolivanjem kartušo za odstranjevanje vodnega kamna pustite v napravi.

Vstavljen je nova kartuša za odstranjevanje vodnega kamna.

- Pritisnite gumb za paro in ga držite dalj časa. Čez približno 30 sekund bo začela para stalno izhajati.

Rdeča kontrolna lučka za zamenjavo kartuše za odstranjevanje vodnega kamna sveti/utripa

Čas delovanja kartuše za odstranjevanje vodnega kamna se bo kmalu iztekel.

- Za vstavljanje nove kartuše za odstranjevanje vodnega kamna in ponastavitev prikaza za vzdrževanje glejte poglavje „Zamenjava kartuše za odstranjevanje vodnega kamna“.

Po zamenjavi kartuše za odstranjevanje vodnega kamna ne pritisnite tipke RESET.

- Po tem, ko vstavite kartušo za odstranjevanje vodnega kamna, pritisnite tipko RESET in jo držite 4 sekunde; glejte poglavje „Zamenjava kartuše za odstranjevanje vodnega kamna“.

Naprava se samodejno izklopi

Čas delovanja kartuše za odstranjevanje vodnega kamna se je iztekel

- Za vstavljanje nove kartuše za odstranjevanje vodnega kamna in ponastavitev prikaza za vzdrževanje glejte poglavje „Zamenjava kartuše za odstranjevanje vodnega kamna“.

Po zamenjavi kartuše za odstranjevanje vodnega kamna ne pritisnite tipke RESET.

- Po tem, ko vstavite kartušo za odstranjevanje vodnega kamna, pritisnite tipko RESET in jo držite 4 sekunde; glejte poglavje „Zamenjava kartuše za odstranjevanje vodnega kamna“.

Tehnični podatki

Električni priključek

Napetost	V	220-240
Faza	~	1
Frekvenca	Hz	50-60
Stopnja zaščite		IPX4
Zaščitni razred		I

Podatki o zmogljivosti

Moč grelja	W	1900
Največji obratovalni tlak	MPa	0,35
Čas segrevanja	Sekunde	30
Stalno izparevanje	g/min	40
Maksimalni sunek pare	g/min	100

Polnilna količina

Rezervoar za vodo	l	1,0
-------------------	---	-----

Teža (brez pribora)	kg	3,2
Dolžina	mm	360
Širina	mm	236
Višina	mm	252

Pridrujemo si pravico do tehničnih sprememb.

Spis treści

Instrukcje ogólne	108
Zastosowanie zgodne z przeznaczeniem	108
Ochrona środowiska	108
Akcesoria i części zamienne	108
Zakres dostawy	108
Gwarancja	108
Urządzenia zabezpieczające	108
Opis urządzenia	109
Pierwsze uruchomienie	109
Montaż	109
Działanie	109
Ważne zasady użytkowania	110
Zastosowanie wyposażenia	111
Czyszczenie i konserwacja	112
Pomoc w przypadku usterek	113
Dane techniczne	114

Instrukcje ogólne



Przed rozpoczęciem użytkowania urządzenia należy przeczytać niniejszą oryginalną instrukcję obsługi i poniższe zasady bezpieczeństwa. Postępować zgodnie z podanymi instrukcjami.

Oba zeszyty przechować do późniejszego wykorzystania lub dla następnego użytkownika.

Zastosowanie zgodne z przeznaczeniem

Urządzenie jest przeznaczone wyłącznie do zastosowania w gospodarstwach domowych. Urządzenie jest przeznaczone do czyszczenia przy użyciu pary i może być używane wraz z odpowiednim osprzętem w sposób opisany w niniejszej instrukcji. Nie jest konieczne używanie środków czyszczących. Należy przestrzegać wskazówek bezpieczeństwa.

Ochrona środowiska



Materiały, z których wykonano opakowania, nadają się do recyklingu. Opakowania poddać utylizacji przyjaznej dla środowiska naturalnego.



Elektryczne i elektroniczne urządzenia zawierają cenne surowce wtórne, a często również takie części składowe jak baterie, akumulatory lub olej, które w razie niewłaściwej obsługi lub nieprawidłowej utylizacji mogą stanowić potencjalne zagrożenie dla zdrowia ludzkiego i środowiska naturalnego. Jednak te części składowe są niezbędne do prawidłowej pracy urządzeń. Urządzeń oznaczonych tym symbolem nie można wyrzucać do odpadów z gospodarstw domowych.

Wskazówki dotyczące składników (REACH)

Aktualne informacje dotyczące składników można znaleźć na stronie: www.kaercher.com/REACH

Akcesoria i części zamienne

Należy stosować tylko oryginalne akcesoria i części zamienne, ponieważ gwarantują one bezpieczną i bezawaryjną pracę urządzeń.

Informacje dotyczące akcesoriów i części zamiennych można znaleźć na stronie www.kaercher.com.

Zakres dostawy

Zakres dostawy urządzenia jest przedstawiony na opakowaniu. Podczas rozpakowywania urządzenia należy sprawdzić, czy w opakowaniu znajdują się wszystkie elementy. W przypadku stwierdzenia braków w akcesoriach lub szkód powstałych w transporcie należy zwrócić się do dystrybutora.

Gwarancja

W każdym kraju obowiązują warunki gwarancji określone przez dystrybutora urządzeń Kärcher. Ewentualne usterek urządzenia usuwane są w okresie gwarancji bezpłatnie, o ile spowodowane są błędem materiałowym lub produkcyjnym. W sprawach napraw gwarancyjnych prosimy kierować się z dowodem zakupu do dystrybutora lub do autoryzowanego punktu serwisowego.

(Adres znajduje się na odwrocie)

Urządzenia zabezpieczające

⚠ OSTROŻNIE

Brak urządzeń zabezpieczających lub zmiany wprowadzone w urządzeniach

Urządzenia zabezpieczające służą ochronie użytkownika.

Dlatego nigdy nie wolno zmieniać ani pomijać urządzeń zabezpieczających.

Symboly na urządzeniu

(W zależności od typu urządzenia)



Niebezpieczeństwo oparzenia, powierzchnia urządzenia nagrzewa się podczas pracy urządzenia



Niebezpieczeństwo oparzenia parą



Przeczytać instrukcję obsługi

Regulator ciśnienia

Jeżeli w przypadku usterki powstaje niezwykle wysokie ciśnienie, zawór bezpieczeństwa zapewni jej redukcję w otoczeniu.

Bezpiecznik topikowy

Bezpiecznik topikowy zapobiega przegrzowaniu się urządzenia. Jeśli urządzenie się przegrzeje, bezpiecznik topikowy odłączy je od sieci.

Przed ponownym uruchomieniem urządzenia należy skontaktować się z najbliższym serwisem KÄRCHER.

Opis urządzenia

W niniejszej instrukcji obsługi opisany jest maksymalny zakres wyposażenia. W zależności od modelu występują różnice w zakresie dostawy (patrz opakowanie).

Ilustracje patrz strona z grafikami.

Rysunek A

- ① Nabój odkamieniania
- ② Otwór do napełniania wodą
- ③ Uchwyt do noszenia
- ④ Uchwyt na akcesoria
- ⑤ Wiadomość na wyświetlaczu
- ⑥ Kontrolka (zielona) – napięcie sieciowe dostępne
- ⑦ Kontrolka (czerwona) – brak wody
- ⑧ Kontrolka (czerwona) - wymiana naboju odkamieniania.
- ⑨ Przycisk RESET - ustawianie twardości wody.
- ⑩ Włącznik
- ⑪ Wyłącznik
- ⑫ Uchwyt postojowy do dyszy podłogowej
- ⑬ Przewód zasilający z wtyczką sieciową
- ⑭ Wirmiki (2 sztuki)
- ⑮ Kółko skrętne
- ⑯ Pistolet parowy
- ⑰ Dźwignia włącznika pary
- ⑱ Przycisk odblokowania
- ⑲ Przełącznik preselekcyjny ilości pary (zabezpieczenie przed dziećmi)
- ⑳ Przewód parowy
- ㉑ Dysza punktowa
- ㉒ Szczotka okrągła (mała, czarna)
- ㉓ ** Szczotka okrągła (mała, żółta)
- ㉔ ** Dysza dużej mocy
- ㉕ ** Szczotka okrągła (duża)
- ㉖ Dysza ręczna
- ㉗ Nakładka z mikrofibry na dyszę ręczną
- ㉘ ** Szorstka ścierka z mikrofibry do dyszy ręcznej
- ㉙ Rurki przedłużające (2 szt.)
- ㉚ Przycisk odblokowania
- ㉛ Dysza podłogowa

- ㉜ Złącze na rzepy
- ㉝ Ścierka podłogowa z mikrofibry (1 szt.)
- ㉞ ** Ścierka podłogowa z mikrofibry (2 szt.)
- ㉟ ** Nakładka do dywanów

** opcjonalnie

Pierwsze uruchomienie

UWAGA

Uszkodzenie urządzenia wskutek powstania osadu
Nabój odkamieniania działa optymalnie tylko wtedy, gdy urządzenie zostanie dopasowane do miejscowej twardości wody przed 1. uruchomieniem.

Przestawić urządzenie na miejscową twardość wody. Przed użyciem urządzenia na obszarze o innej twardości wody (np. po przenosinach) należy ustawić aktualną twardość wody

1. Włożyć nabój odkamieniania do otworu i nacisnąć w celu jego osadzenia.

Rysunek C

2. Ustawić twardość wody, patrz rozdział Ustawianie twardości wody.

Montaż

Montaż akcesoriów

1. Włożyć i unieruchomić w zapadce kółko skrętne i kółka bieżne.
Rysunek B
2. Nasunąć otwartą końcówkę osprzętu na pistolet parowy do momentu zatrzasknięcia się przycisku odblokowania pistoletu.
Rysunek H
3. Nasunąć otwartą końcówkę osprzętu na dyszę punktową.
Rysunek I
4. Połączyć rurki przedłużające z pistoletem parowym.
 - a Nasunąć 1. rurkę przedłużającą na pistolet parowy do momentu zatrzasknięcia się przycisku odblokowania pistoletu.
Rurka przedłużająca jest podłączona.
 - b Nasunąć 2. rurkę przedłużającą na 1. rurkę przedłużającą.
Rury przedłużające są połączone.**Rysunek J**
5. Nasunąć osprzęt lub dyszę podłogową na wolną końcówkę rurki przedłużającej.
Rysunek K
Osprzęt jest podłączony.

Zdejmowanie osprzętu

1. Ustawić przełącznik preselekcyjny ilości pary do tyłu. Dźwignia włącznika pary jest zablokowana.
2. Nacisnąć przycisk odblokowania i rozsunąć części.
Rysunek N

Działanie

Napełnianie wodą

Wodę w zbiorniku można w każdej chwili uzupełnić.

UWAGA

Uszkodzenie urządzenia

Nieodpowiednia woda może spowodować zapchanie dysz lub uszkodzenie wskaźnika poziomu wody.

Nie używać wody kondensacyjnej z suszarki.

Nie stosować zebranej wody deszczowej.

Nie wlewać środków czyszczących ani innych dodatków (np. środków zapachowych).

1. Napełnić zbiornik wody maks. 1 l wody wodociągowej.

Rysunek D

Włączanie urządzenia

UWAGA

Uszkodzenie urządzenia na skutek nieprawidłowo ustawionej twardości wody

Nabój odkamieniania działa optymalnie tylko wtedy, gdy urządzenie zostanie dopasowane do miejscowej twardości wody. W razie nieprawidłowego ustawienia twardości wody urządzenie może pokryć się kamieniem. Dopasować urządzenie do miejscowej twardości wody przed 1. uruchomieniem, patrz rozdział Ustawianie twardości wody.

Wskazówka

Po 1. parowaniu po odbiorze i ponownym włożeniu naboju odkamieniania uderzenie pary może być nieco słabe lub nieregularne i mogą pojawić się pojedyncze krople wody. Urządzenie wymaga krótkiego czasu rozruchu, podczas którego nabój odkamieniania wypełni się wodą. Intensywność wydobywającej się strumienia pary stale rośnie, osiągając po ok. 30 sekundach wartość maksymalną.

1. Ustawić urządzenie na stałym podłożu.
2. Podłączyć wtyczkę sieciową do gniazdka.
 - a. Nacisnąć włącznik.



Rysunek E

3. Świeci się zielona kontrolka ogrzewania. Urządzenie jest gotowe do pracy po ok. 30 sekundach.

Rysunek F

Regulacja ilości pary

Przy użyciu przełącznika preselekcyjnego reguluje się wydostającą się ilość pary. Przełącznik preselekcyjny posiada 3 położenia:

	Maksymalna ilość wody
	Zredukowana ilość pary
	Brak pary - zabezpieczenie przed dziećmi Wskazówka W tym położeniu nie można użyć dźwigni włącznika pary.

1. Ustawić przełącznik preselekcyjny ilości pary na żadaną ilość pary.
2. Nacisnąć dźwignię włącznika pary.
3. Przed rozpoczęciem czyszczenia skierować pistolet parowy na szmatkę, aż para zacznie wydobywać się równomiernie.

Uzupełnianie wody

Brak wody jest sygnalizowany przez ciągłe świecenie się czerwonej kontrolki braku wody.

Aby zapewnić równą moc parowania, wodę należy wlać przez korek naboju odkamieniania. Podczas wlewania wody nabój odkamieniania pozostaje zamocowany w urządzeniu.

Wskazówka

Urządzenie wyposażone jest zabezpieczenie pompy przed pracą na sucho. Gdy pompa pracuje przez dłuższy czas na sucho, np. z powodu niewłaściwie zamontowanego naboju odkamieniania, wyłącz się i zacznie migać czerwona kontrolka braku wody.

Aby ponownie móc używać urządzenia, należy je wyłączyć i ponownie włączyć. Należy przy tym zapewnić, by

nabój był właściwie osadzony, a w zbiorniku wody była wystarczająca jej ilość.

1. Napełnić zbiornik wody przez korek naboju odkamieniania maksymalnie 1 l wody wodociągowej. Czerwona kontrolka braku wody gaśnie.

Przerwanie pracy

Aby zaoszczędzić energię, zalecamy wyłączenie urządzenia na ponad 20 minut w przypadku przerw w eksploatacji.

1. Nacisnąć włącznik.

Wyłączanie urządzenia

1. Nacisnąć włącznik.

Rysunek O

Urządzenie jest wyłączone.

2. Trzymać wciśniętą dźwignię włącznika pary, aż przestanie wydobywać się para.

Rysunek P

Cisnienie w kotle parowym zostało zredukowane.

3. Ustawić zabezpieczenie przed dziećmi (przełącznik preselekcyjny ilości pary) z tyłu. Dźwignia włącznika pary jest zablokowana.
4. Odłączyć wtyczkę od gniazdka.

UWAGA

Uszkodzenie urządzenia z powodu zepsucia się wody

Jeśli urządzenie nie jest używane przez dłużej niż 2 miesiące, woda w zbiorniku może się zepsuć.

- Opróżnić zbiornik wody przed przerwą w eksploatacji.
5. Opróżnić zbiornik wody.

Rysunek S

Magazynowanie urządzenia

1. Nałożyć rurki przedłużające na wielkie uchwyty na akcesoria.
2. Nałożyć dyszę ręczną i dyszę punktową na 1 rurkę przedłużającą.
3. Zamocować dużą szczotkę okrągłą na dyszę punktową.
4. Włożyć małą szczotkę okrągłą i dysze do średniego uchwyty na akcesoria.
5. Zawiesić dyszę podłogową w pozycji parkowania.

Rysunek Q

6. Okręcić przewód parowy o rurki przedłużające, a pistolet parowy włożyć do dyszy podłogowej.

Rysunek R

7. Nawinąć kabel sieciowy wokół rurek przedłużających.
8. Magazynować urządzenie w suchym miejscu zabezpieczonym przed mrozem.

Ważne zasady użytkownika

Czyszczenie powierzchni dna

Zalecamy zamiecenie lub odkurzenie dna przed rozpoczęciem użytkownika urządzenia. W ten sposób jeszcze przed rozpoczęciem czyszczenia na mokrą z dna zostają usunięte zabrudzenia i luźne drobiny.

Odświeżanie tekstyliów

Przed poddaniem tekstyliów działaniu urządzenia należy zawsze sprawdzić ich odporność na oddziaływanie urządzenia w zakrytym miejscu: poddać materiał działaniu pary i poczekać aż wyschnie, po czym sprawdzić pod kątem odbarwień lub odkształceń.

Czyszczenie powierzchni powlekanych lub lakierowanych

UWAGA

Powierzchnie uszkodzone

Para może spowodować oddzielenie wosku, poliryty mebli, powłok z tworzyw sztucznych lub farby i doklejek z krawędzi.

Nie należy kierować strumienia pary na oklejone krawędzie, gdyż może to spowodować oddzielenie się doklejek.

Nie używać urządzenia do czyszczenia nielakierowanych podłóg drewnianych lub parkietów.

Nie używać urządzenia do czyszczenia powierzchni lakierowanych lub z powłoką z tworzywa sztucznego, np. mebli kuchennych lub domowych, drzwi lub parkietów.

1. W celu oczyszczenia tych powierzchni wystarczy poddać ściereczkę na krótko działaniu pary, po czym wytrzeć nią powierzchnie.

Czyszczenie szkła

UWAGA

Pęknięcie szkła i uszkodzenie powierzchni

Para może uszkodzić lakierowane miejsca w ramie okna i niskich temperaturach na zewnątrz spowodować naprężenie powierzchni szyby i w rezultacie pęknięcie szkła.

Nie kierować strumienia pary na lakierowane miejsca w ramie okna.

Przy niskich temperaturach na zewnątrz należy rozgrzać szyby okienne, poddając całą powierzchnię szyby działaniu niewielkiej ilości pary.

- Oczyszczyć powierzchnię okna przy użyciu dyszy ręcznej i nakładki. Aby usunąć wodę, należy użyć wycieraczki do okien lub wytrzeć powierzchnie do sucha.

Zastosowanie wyposażenia

Pistolet parowy

Pistolet parowy bez osprzętu można używać do następujących zastosowań:

- Usuwanie niewielkich zanieceń z wiszącej odzieży: Poddać odzież działaniu pary z odległości 10-20 cm.
- Usuwanie wilgotnego pyłu: Poddać ściereczkę na krótko działaniu pary, po czym wytrzeć nią meble.

Dysza punktowa

Dysza punktowa nadaje się do czyszczenia trudno dostępnych miejsc, fug, armatur, odpływów, umywalk, WC, żaluzji lub grzejników. Im bliżej zabrudzonego miejsca znajdzie się dysza punktowa, tym lepsze wyniki czyszczenia, gdyż temperatura i ilość pary są największe na wylocie z dyszy. Znaczne złoże kamienia można przed czyszczeniem parą potraktować odpowiednim środkiem czyszczącym. Odczekać 5 minut, aż środek czyszczący zacznie działać, po czym użyć pary.

1. Nasunąć dyszę punktową na pistolet parowy.

Rysunek H

Szczotka okrągła (mała)

Mała szczotka okrągła nadaje się do czyszczenia uporczywych zabrudzeń. Dzięki szczotkom usuwanie uporczywych zabrudzeń jest łatwiejsze.

UWAGA

Powierzchnie uszkodzone

Szczotka może spowodować zadrapanie wrażliwych powierzchni.

Nie nadaje się do czyszczenia wrażliwych powierzchni.

1. Zamontować małą szczotkę okrągłą na dyszy punktowej.

Rysunek I

Szczotka okrągła (duża)

Duża szczotka okrągła jest przeznaczona do czyszczenia zaokrąglonych powierzchni o większych rozmiarach np. umywalk, pryszniców, wanien, zlewozmywaków.

UWAGA

Powierzchnie uszkodzone

Szczotka może spowodować zadrapanie wrażliwych powierzchni.

Nie nadaje się do czyszczenia wrażliwych powierzchni.

1. Zamontować dużą szczotkę okrągłą na dyszy punktowej.

Rysunek J

Dysza dużej mocy

Dysza dużej mocy nadaje się do usuwania uporczywych zabrudzeń, przedmuchiwanie narożników, fug itd.

1. Zamontować dyszę dużej mocy na dyszy punktowej tak samo, jak szczotkę okrągłą.

Rysunek K

Dysza ręczna

Dysza ręczna nadaje się do czyszczenia małych zmywalnych powierzchni, kabin prysznicowych i luster.

1. Nasunąć dyszę ręczną odpowiedniej dyszy punktowej na pistolet parowy.

Rysunek H

2. Nasunąć nakładkę na dyszę ręczną.

Dysza podłogowa

Dysza podłogowa nadaje się do czyszczenia zmywalnych wykładzin ściennych i podłogowych, np. podłóg kamiennych, flizów i podłóg z polichloru winylu.

UWAGA

Uszkodzenie spowodowane oddziaływaniem pary

Wysoka temperatura i nawilżenie mogą spowodować uszkodzenia.

Przed rozpoczęciem użytkowania sprawdzić odporność na wysoką temperaturę i działanie pary w niewidocznym miejscu przy użyciu małej ilości pary.

Wskazówka

Pozostałości środka do czyszczenia lub emulsji pielęgnacyjnej na czyszczonej powierzchni mogą być podczas czyszczenia parą przyczyną powstawania smug, które jednak znikają po kilkakrotnym użyciu.

Zalecamy zamieszczenie lub odkurzenie dna przed rozpoczęciem użytkowania urządzenia. W ten sposób jeszcze przed rozpoczęciem czyszczenia na mokrą z dna zostają usunięte zabrudzenia i luźne cząsteczki. Przy mocno zabrudzonych powierzchniach należy wykonywać czynności wolniej, aby oddziaływanie pary trwało dłużej.

1. Połączyć rurki przedłużające z pistoletem parowym.

Rysunek J

2. Nasunąć dyszę podłogową na rurę przedłużającą.

Rysunek K

3. Zamocować ścierekę do podłóg na dyszy podłogowej.

- a Położyć ścierekę do podłóg na podłodze taśmami rzepowymi do góry.

- b Położyć dyszę podłogową na ścierece do podłóg z lekkim dociskiem.

Rysunek L

- Ścierka do podłóg samoczynnie przyczepia się do dyszy podłogowej dzięki mocowaniu rzepami.

Zdejmowanie ścierki do podłóg

1. Ustawić stopę na przeznaczony do tego wypustce ścierki do podłóg i podnieść dyszę podłogową w górę.

Rysunek L

Wskazówka

Na początku taśma ścierki do podłóg jest bardzo mocna i trudno ją odciągnąć od dyszy podłogowej. Po kilkakrotnym użyciu i umyciu ścierki do podłóg można ją łatwo odciągnąć od dyszy podłogowej i oferuje ona optymalną przyczepność.

Parkowanie dyszy podłogowej

1. Podczas krótkich przerw w pracy zawiesz dyszę podłogową na uchwycie postojowym.

Rysunek Q

Nakładka do dywanów

Nakładka umożliwia odświeżenie dywanów.

UWAGA

Uszkodzenie nakładki do dywanów i dywanu

Zabrudzona nakładka do dywanów, a także wysoka temperatura i nawilżenie mogą doprowadzić do zniszczenia dywanu.

Dodatkowo przed rozpoczęciem użytkowania sprawdzić odporność dywanu na wysoką temperaturę i działanie pary w niewidocznym miejscu przy użyciu małej ilości pary.

Przestrzegaj wskazówek dotyczących czyszczenia podanych przez producenta dywanu.

Przed użyciem nakładki do dywanów upewnij się, że dywan został odkurzony i usunięto z niego plamy.

Przed rozpoczęciem użytkowania i po przerwach w eksploatacji należy usunąć z urządzenia wodę (kondensat), która nagromadziła się w odpływie podczas parowania (bez ścierki do podłóg / z akcesoriami).

Nakładkę do dywanów należy stosować na dyszy podłogowej tylko w połączeniu ze ścierką do podłóg.

Do czyszczenia parą użyć nakładki do dywanów o niskim trybie parowym.

Nie kierować parę ciągle w jedno miejsce (maksymalnie przez 5 sekund), aby uniknąć mocnego zwilżenia i uszkodzenia na skutek działania temperatury.

Nie stosować nakładki do dywanów o bardzo wysokim runie.

Mocowanie nakładki do dywanów na dyszy podłogowej

1. Zamocować ścierkę do podłóg na dyszy podłogowej, patrz rozdział Dysza podłogowa.

Rysunek L

2. Wsunąć dyszę podłogową w nakładkę do dywanów, lekko ją naciskając, a następnie zablokować.

Rysunek M

3. Rozpoczynając czyszczenie dywanów.

Zdejmowanie nakładki do dywanów z dyszy podłogowej

⚠ OSTROŻNIE

Poparzenia stóp

Nakładka do dywanów może się rozgrzać podczas parowania.

Nie dotykać ani nie zdejmować nakładki do dywanów na bosaka lub w sandałach.

Nakładkę do dywanów należy dotykać i zdejmować tylko w odpowiednim obuwiu.

1. Nacisnąć zaczep nakładki do dywanów czubkiem buta w dół.
2. Podnieść dyszę podłogową w górę.

Rysunek M

Czyszczenie i konserwacja

Opróżnianie zbiornika wody

UWAGA

Uszkodzenie urządzenia z powodu zepsucia się wody

Jeśli urządzenie nie jest używane przez dłużej niż 2 miesiące, woda w zbiorniku może się zepsuć.

Opróżnić zbiornik wody przed przerwą w eksploatacji.

1. Nacisnąć wyłącznik.
Urządzenie jest wyłączone.
2. Odłączyć wtyczkę od gniazdka.
3. Zdjąć osprzęt z uchwytów osprzętu.
4. Wyjąć naboje odkamieniania z urządzenia.
5. Opróżnić zbiornik wody.

Rysunek S

Wymiana naboju odkamieniania

UWAGA

Uszkodzenie urządzenia i skrócona żywotność

Nieprzestrzeganie okresów wymiany (wskazanie kontrolki) naboju odkamieniania może doprowadzić do uszkodzenia urządzenia i skrócenia jego żywotności. Przestrzegać okresów wymiany (wskazanie kontrolki).

Wskazówka

Okresy wymiany zależą do miejscowej twardości wody. Na terenach z większą twardością wody (np. III/IV) występuje wyższa częstotliwość wymiany niż na terenach, na których woda jest bardziej miękka (np. I/II).

Zapalenie się kontrolki pod koniec czasu pracy

Konieczność wymiany naboju odkamieniania jest sygnalizowana za pomocą „kontrolki naboju odkamieniania” w następujący sposób:

- 2 godziny przed upływem czasu pracy kontrolka zaczyna migać.
- 1 godzinę przed upływem czasu pracy kontrolka zaczyna migać szybko.
- Gdy czas żywotności naboju odkamieniania skończy się, kontrolka zacznie świecić światłem ciągłym, a urządzenie samodzielnie się wyłączy, aby zapobiec uszkodzeniu.

Wkładanie naboju odkamieniania

UWAGA

Uszkodzenie urządzenia

Ponowne włożenie zużytego naboju odkamieniania może spowodować uszkodzenie urządzenia.

Należy starannie wykonywać prace, aby zapobiec pomyleniu naboju.

Wskazówka

Po 1. parowaniu po odbiorze i ponownym włożeniu naboju odkamieniania uderzenie pary może być nieco słabe lub nieregularne i mogą pojawić się pojedyncze krople wody. Urządzenie wymaga krótkiego czasu rozruchu, podczas którego naboje odkamieniania wypełni się wodą. Intensywność wydobywającego się strumienia pary stale rośnie, osiągając po ok. 30 sekundach wartość maksymalną.

1. Nacisnąć wyłącznik.
Urządzenie jest wyłączone.
2. Wyjąć naboje odkamieniania.
3. Włożyć nowy naboje odkamieniania.
4. Nacisnąć włącznik.
Urządzenie jest włączone.
5. Nacisnąć i przytrzymać przycisk RESET przez 4 sekundy.
Kontrolka „Wymiana naboju odkamieniania” gaśnie, a czas żywotności naboju odkamieniania jest liczony od nowa.

- Podgrzać urządzenie.
- Przytrzymać dźwignię włącznika pary przez ok. 30 sekund, aby odpowietrzyć nąbój odkamieniania.

Ustawianie twardości wody

UWAGA

Uszkodzenie urządzenia wskutek powstania osadu
W razie niestosowania naboju odkamieniania i nieprawidłowego ustawienia twardości wody urządzenie może pokryć się kamieniem.

Zawsze eksploatować urządzenie z nabojem odkamieniania.

Przestawić urządzenie na miejscową twardość wody. Przed użyciem urządzenia na obszarze o innej twardości wody (np. po przenosinach) należy ustawić aktualną twardość wody.

Wskazówka

Przedsiębiorstwa wodne lub przedsiębiorstwa miejskie udzielają informacji o twardości wody wodociągowej. Twardość wody jest ustawiana za pomocą przycisku RESET. Ustawiona twardość wody pozostaje zapisana aż do ponownego ustawienia (np. po przenosinach). Fabrycznie urządzenie jest ustawione na najwyższy stopień twardości wody (stopień IV). Urządzenie pokazuje ustawioną twardość wody za pomocą impulsów migania.

Stopnie twardości wody i impulsy migania

Zakres twardości	°dH	mmol/l	Ilość impulsów migania	Odstęp między impulsami migania
I miękka	0-7	0-1,3	1x	4 s
II średnia	7-14	1,3-2,5	2x	
III twarda	14-21	2,5-3,8	3x	
IV bardzo twarda	>21	>3,8	4x	

Wskazówka

Po napełnieniu urządzenia wodą i jego uruchomieniu aktywuje się działanie naboju odkamieniania. Osad kamienny, znajdujący się w wodzie, jest wylapywany przez granulat w naboju odkamieniania. Dodatkowe odkamieniania nie jest konieczne.

Wskazówka

Granulat w naboju może zmienić swój kolor po kontakcie z wodą, co zależy od zawartości minerałów w wodzie. Ta zmiana koloru nie jest szkodliwa i nie ma żadnego negatywnego wpływu na urządzenie, prace związane z czyszczeniem lub sposób działania naboju odkamieniania.

Wskazówka

W trakcie ustawiania nie można robić przerw dłuższych niż 15 sekund, ponieważ w przeciwnym razie urządzenie ustawi się automatycznie na ostatnio wybraną twardość wody, a przy pierwszym uruchomieniu na najwyższą twardość wody.

- Podłączyć wtyczkę sieciową.
- Upewnić się, że urządzenie jest wyłączone.
- Nacisnąć przycisk RESET i przytrzymać w trakcie włączania urządzenia.

Rysunek G

Po ok. 2 sekundach miga kontrolka i sygnalizuje przy użyciu ilości impulsów o aktualnym ustawieniu twardości wody.

- Ponownie nacisnąć przycisk RESET, aby zmienić stopień twardości wody.

Wskazówka

Przy naciśniętym przycisku RESET impuls migania odpowiadający danemu stopniowi twardości wody nie jest pokazywany.

- Zwolnić przycisk RESET.
Pokazywany jest impuls migania dla ustawionej twardości wody.
- W razie potrzeby powtórz tę procedurę aż do osiągnięciażądanego stopnia twardości wody.
- Nacisnąć i przytrzymać przycisk RESET przez 3 sekundy, aby zapisać ustawienie stopnia twardości wody.
Świeci się kontrolka twardości wody.

Konserwacja osprzętu

(osprzęt w zależności od zakresu dostawy)

Wskazówka

Ściereczki z mikrofibry nie nadają się do suszarki.

Wskazówka

Należy przestrzegać wskazówek dotyczących mycia ściereczek, zamieszczonych w instrukcji mycia. Nie należy stosować płynu do płukania tkanin, aby ściereczki mogły dobrze pochłaniać zabrudzenia.

- Ścierki do podłóg i nakładki należy prać w pralce w temperaturze wynoszącej maksymalnie 60°C.

Pomoc w przypadku usterek

Usterki mają często proste przyczyny, które można usunąć samodzielnie, korzystając z poniższego przeglądu. W razie wątpliwości lub wystąpienia usterek innych niż wymienione należy skontaktować się z autoryzowanym serwisem.

⚠ OSTRZEŻENIE

Niebezpieczeństwo porażenia prądem i oparzenia

Dopóki urządzenie jest podłączone do zasilania lub jeśli jeszcze nie ostygło, usuwanie usterek wiąże się z niebezpieczeństwem.

Odłączyć wtyczkę sieciową.

Poczekać, aż urządzenie ostygnie.

Kontrolka braku wody miga na czerwono

Zabezpieczenie pompy przed pracą na sucho jest aktywowane.

- Wyłączyć urządzenie, a następnie ponownie włączyć.
- Upewnić się, że nąbój odkamieniania jest właściwie założony, a w zbiorniku znajduje się wystarczająca ilość wody.

Kontrolka braku wody świeci się stale na czerwono

Brak wody w zbiorniku.

- Uzupełnić zbiornik wody, patrz rozdział Uzupełnianie wody.

Nie można nacisnąć dźwigni włącznika pary

Dźwignia włącznika pary jest zabezpieczona za pomocą zabezpieczenia przed dziećmi.

- Ustawić zabezpieczenie przed dziećmi (przełącznik preselekcyjny ilości pary) z przodu.
Dźwignia włącznika pary jest odblokowana.

Brak / mało pary mimo wystarczającej ilości wody w zbiorniku

Brak naboju odkamieniania lub został on założony niewłaściwie.

- Zakończyć lub prawidłowo zamontować nabój odkamieniania.
- Nabój odkamieniania został wyjęty w trakcie wlewania wody.
- W trakcie napełniania pozostawić nabój odkamieniania w urządzeniu.
- Nowy nabój odkamieniania został włożony.
- Docisnąć na stałe dźwignię włącznika pary. Po upływie ok. 30 sekund dostępna jest pełna moc parowania.

Czerwona kontrolka „Wymiana naboju odkamieniania” świeci się / miga

Czas żywotności naboju odkamieniania wkrótce się zakończy.

- Włożyć nowy nabój odkamieniania i zresetować wskaźnik konserwacji, patrz rozdział Wymiana naboju odkamieniania.

Przycisk RESET nie został naciśnięty po wymianie naboju odkamieniania.

- Nacisnąć i przytrzymać przycisk RESET przez 4 sekundy po włożeniu naboju odkamieniania, patrz rozdział Wymiana naboju odkamieniania.

Urządzenie samoczynnie się wyłącza

Czas żywotności naboju odkamieniania zakończył się

- Włożyć nowy nabój odkamieniania i zresetować wskaźnik konserwacji, patrz rozdział Wymiana naboju odkamieniania.

Przycisk RESET nie został naciśnięty po wymianie naboju odkamieniania.

- Nacisnąć i przytrzymać przycisk RESET przez 4 sekundy po włożeniu naboju odkamieniania, patrz rozdział Wymiana naboju odkamieniania.

Dane techniczne

Przyłącze elektryczne

Napięcie	V	220-240
Faza	~	1
Częstotliwość	Hz	50-60
Stopień ochrony		IPX4
Klasa ochrony		I

Dane eksploatacyjne

Moc grzewcza	W	1900
Maksymalne ciśnienie robocze	MPa	0,35
Czas rozgrzewania	s	30
Ciągłe wytwarzanie pary	g/min	40
Maksymalne uderzenie pary	g/min	100

Ilość napełnienia

Zbiornik wody	l	1,0
---------------	---	-----

Wymiary i ciężary

Ciężar (bez akcesoriów)	kg	3,2
Długość	mm	360
Szerokość	mm	236
Wysokość	mm	252

Zmiany techniczne zastrzeżone.

Cuprins

Indicații generale	114
Utilizare conform destinației	114
Protecția mediului	114
Accesorii și piese de schimb	114
Set de livrare	114
Garanție	115
Dispozitive de siguranță	115
Descrierea dispozitivului	115
Prima punere în funcțiune	115
Montare	116
Regim	116
Instrucțiuni de utilizare importante	117
Utilizarea accesoriilor	117
Îngrijirea și întreținerea	118
Remedierea defecțiunilor	120
Date tehnice	120

Indicații generale



Citiți aceste instrucțiuni din manualul de utilizare original înainte de prima utilizare a aparatului și instrucțiunile de siguranță anexate. Respectați aceste instrucțiuni.

Păstrați aceste manuale pentru viitoarele utilizări sau pentru viitorul posesor.

Utilizare conform destinației

Aparatul este destinat exclusiv uzului casnic. Aparatul este prevăzut pentru curățarea cu aburi și poate fi utilizat cu accesoriul corespunzător, conform descrierii din acest manual de utilizare. Nu este necesară utilizarea agenților de curățare. Respectați indicațiile privind siguranța.

Protecția mediului



Materialele de ambalare sunt reciclabile. Vă rugăm să eliminați ambalajele în mod ecologic.



Aparatele electrice și electronice conțin materiale reciclabile prețioase și, uneori, componente precum baterii, acumulatori sau uleiuri, care, în cazul utilizării incorecte sau al eliminării necorespunzătoare, pot reprezenta un potențial pericol pentru sănătatea oamenilor și pentru mediul înconjurător. Pentru funcționarea corectă a aparatului, aceste componente sunt necesare. Aparatele marcate cu acest simbol nu trebuie aruncate la gunoii menajer.

Observații referitoare la materialele conținute (REACH)

Informații actuale referitoare la materialele conținute puteți găsi la adresa: www.kaercher.com/REACH

Accesorii și piese de schimb

Utilizați numai accesorii originale și piese de schimb originale; ele asigură funcționarea în siguranță și fără avarii a aparatului.

Informații despre accesorii și piesele de schimb se găsesc la adresa www.kaercher.com.

Set de livrare

Setul de livrare a aparatului este ilustrat pe ambalaj. La despachetare, verificați dacă conținutul este complet. Informații imediat distribuitorului dacă lipsesc accesorii sau dacă există deteriorări provocate în timpul transportului.

Garanție

În fiecare țară sunt valabile condițiile de garanție publicate de distribuitorul nostru din țara respectivă. Eventuale defecțiuni ale acestui aparat, care survin în perioada de garanție și care sunt rezultatul unor defecte de fabricație sau de material, vor fi remediate gratuit. Pentru a putea beneficia de garanție, prezentați-vă cu chitanța de cumpărare la magazin sau la cea mai apropiată unitate de service autorizată.

(Pentru adresă, consultați pagina din spate)

Dispozitive de siguranță



⚠ PRECAUȚIE

Dispozitive de siguranță care lipsesc sau care au fost modificate

Dispozitivele de siguranță au drept scop protecția dvs. Nu modificați și nu ignorați niciodată dispozitivele de siguranță.

Simboluri pe aparat

(În funcție de tipul aparatului)

	Pericol de arsuri, suprafețele aparatului se înfierbântă în timpul operării
	Pericol de opărire cu abur
	Citiți manualul de utilizare

Regulator de presiune

Pentru cazul unei dereglări în care s-ar forma suprapresiune, există un ventil de siguranță care asigură degajarea suprapresiunii în atmosferă.

Siguranță fuzibilă

Siguranța fuzibilă împiedică supraîncălzirea aparatului. În cazul în care aparatul se supraîncălzește, siguranța fuzibilă deconectează aparatul de la rețea.

Înainte de repunerea în funcțiune a aparatului, adresați-vă serviciului pentru clienți KÄRCHER responsabil.

Descrierea dispozitivului

În acest manual, este prezentată echiparea maximă. În funcție de model, există diferențe în pachetul de livrare (consultați ambalajul).

Pentru imagini, consultați pagina de grafice.

Figura A

- 1) Cartuș de detartrare
- 2) Orificiu de umplere pentru apă
- 3) Mâner
- 4) Suport pentru accesorii
- 5) Afișaj
- 6) Lampă de control (verde) - tensiune de rețea existentă
- 7) Lampă de control (roșie) apă insuficientă
- 8) Lampă de control (roșie) - înlocuire cartuș de detartrare.
- 9) Tastă RESET - reglare duritate apă.
- 10) Comutator - Pornit
- 11) Comutator - Oprit

- 12) Suport pentru menținerea poziției duzei pentru pardoseală
- 13) Cablu de alimentare cu ștecăr
- 14) Roți (2 bucăți)
- 15) Rolă de ghidaj
- 16) Pistol cu abur
- 17) Manetă de abur
- 18) Buton de deblocare
- 19) Comutator de selectare a cantității de abur (dispozitiv de siguranță pentru copii)
- 20) Furtun de abur
- 21) Duză cu jet punctiform
- 22) Perie rotundă (mică, neagră)
- 23) ** Perie rotundă (mică, galbenă)
- 24) ** Duză de putere
- 25) ** Perie rotundă (mare)
- 26) Duză manuală
- 27) Husă din microfibre pentru duza manuală
- 28) ** Lavetă abrazivă din microfibre pentru duza manuală
- 29) Țevi prelungitoare (2 bucăți)
- 30) Buton de deblocare
- 31) Duză pentru pardoseală
- 32) Fixare tip „arici”
- 33) Lavetă din microfibre (1 bucată)
- 34) ** Lavetă din microfibre (2 bucăți)
- 35) ** Glisor pentru covoare

** opțional

Prima punere în funcțiune

ATENȚIE

Deteriorarea aparatului cauzată de depuneri de tartru

Cartușul de îndepărtare a calcarului funcționează optim, numai dacă înainte de primapunere în funcțiune adaptați aparatul la duritatea apei de la fața locului. Aparatul se va seta în funcție de duritatea apei de la fața locului.

Înainte de utilizarea aparatului într-o regiune cu o altă duritate a apei (de exemplu după mutare), aparatul se va seta în funcție de duritatea apei de la fața locului.

1. Cartușul de îndepărtare a calcarului se introduce în locaș și se apasă până rămâne în poziție fixă.

Figura C

2. Se va seta duritatea apei, vezi capitoul Setarea durității apei.

Montare

Montarea accesoriului

1. Atașați rola de ghidaj și roțile de deplasare ale aparatului și fixați-le prin înclichetare.

Figura B

2. Se introduce capătul liber al accesoriului pe pistolul cu aburi, până când butonul de deblocare a pistolului cu aburi se înclichetează.

Figura H

3. Împingeți capătul deschis al accesoriului pe duza cu jet punctiform.

Figura I

4. Racordați conducta de extensie la pistolul cu aburi.
 - a. Împingeți primaconductă de extensie pe pistolul cu aburi, până când butonul de deblocare a pistolului cu aburi se înclichetează.

Conducta de legătură este racordată.

- b. Împingeți a douaconductă de extensie pe primaconductă de extensie.

Conductele de legătură sunt racordate.

Figura J

5. Împingeți accesoriul și/sau duza pentru podea la capătul liber al conductei de extensie.

Figura K

Accesorii este racordat.

Demontarea accesoriului

1. Poziționați în spate comutatorul de selectare a cantității de abur.

Maneta de aburi este blocată.

2. Apăsăți butonul de deblocare și desfaceți piesele.

Figura N

Regim

Umplerea cu apă

Rezervorul de apă poate fi umplut în orice moment.

ATENȚIE

Defecțiuni ale aparatului

Folosind apă neadekvată se pot înfunda duzele, respectiv se poate deteriora afișajul nivelului de apă.

Nu folosiți apă de condensare din uscătorul de rufe. Nu folosiți apa de ploaie colectată.

Nu umpleți cu soluții de curățare sau alți aditivi (de exemplu substanțe parfumate).

1. Umpleți rezervorul de apă cu cel mult 1 l apă de la robinet.

Figura D

Pornirea aparatului

ATENȚIE

Defectarea aparatului datorită setării greșite a durității apei

Cartușul de îndepărtare a calcarului funcționează optim, numai aparatul este adaptat la condițiile locale de duritate a apei. Dacă duritatea este setată greșit, aparatul se poate calcifica.

Înainte de primapunere în funcțiune se va efectua adaptarea la condițiile locale de duritate a apei, vezi capitolul Setarea durității apei.

Indicație

La primacurățare cu abur după scoaterea și reintroducerea cartușului de îndepărtare a calcarului, jetul de abur poate fi slab sau neregulat și pot ieși picături izolate de apă. Aparatul necesită o scurtă perioadă de inițiere, în care cartușul de îndepărtare a calcarului se umple cu apă. Cantitatea de abur emanat crește treptat, după aprox. 30 de secunde fiind atinsă cantitatea maximă de abur.

1. Amplasați aparatul pe o podea stabilă.

2. Introduceți ștecherul într-o priză.

- a. Apăsăți butonul Pornire.

Figura E



3. Se aprinde lampa de control verde - încălzire.

După cca, 30 de secunde aparatul este gata de folosire.

Figura F

Reglarea cantității de abur

Cu ajutorul comutatorului pentru cantitatea de abur se reglează cantitatea de abur ieșit. Comutatorul are 3 poziții:

	Cantitate maximă de aburi
	Cantitate de abur redusă
	Fără abur - dispozitiv de siguranță pentru copii Indicație În această poziție maneta de aburi nu poate fi acționată.

1. Poziționați maneta de aburi pe cantitatea de aburi dorită.

2. Apăsăți maneta de aburi.

3. Înainte de începerea curățării pistolul de aburi se îndreaptă înspre o lavetă, până când aburul iese în mod uniform.

Umplerea cu apă

Atunci când cantitatea de apă este insuficientă, lampa de control roșie - lipsă apă luminează constant.

Pentru o producție constantă de abur, se va umple cu apă până peste capacul cartușului de îndepărtare a calcarului. La completarea cantității de apă, cartușul de îndepărtare a calcarului rămâne fixat în aparat.

Indicație

Aparatul este dotat cu un sistem de protecție împotriva funcționării pe uscat a pompei. Dacă pompa funcționează mai mult timp pe uscat, de exemplu atunci când cartușul de îndepărtare a calcarului nu este fixat corect, pompa se deconectează și lampa de control roșie-lipsă apă clipește intermitent.

Pentru a putea utiliza aparatul din nou, este necesar să-l opriți și reporniți. Totodată trebuie să vă asigurați că este corect fixat cartușul și că în rezervor se află suficientă apă.

1. Umpleți rezervorul de apă până peste capacul cartușului de îndepărtare a calcarului cu cel mult 1 l apă de la robinet.

Lampa de control roșie-lipsă apă se va stinge.

Înteruperea funcționării

Pentru a economisi energie recomandăm oprirea aparatului în timpul pauzelor de funcționare de peste 20 de minute.

1. Apăsăți butonul Oprire.

Opriri aparatul

1. Apăsăți butonul Oprire.

Figura O

Aparatul este oprit.

2. Apăsăți butonul de aburi până nu mai iese abur deloc.

Figura P

Cazanul de abur nu mai are presiune.

3. Poziționați în spate dispozitivul de siguranță pentru copii (comutatorul de selectare a cantității de abur). Maneta de abur este blocată.
4. Scoateți cablul de alimentare din priză.

ATENȚIE

Deteriorări ale aparatului cauzate de apa degradată

Dacă aparatul nu este pus în funcțiune mai mult de 2 luni, apa din rezervor se poate degrada.

Goliți rezervorul de apă înainte pauzelor de funcționare.

5. Goliți rezervorul de apă.

Figura S

Depozitarea aparatului

1. Așezați conductele de extensie în suportii mari pentru accesorii.
2. Duzele manuale și duza cu jet punctiform se vor fixa pe câte o conductă de extensie.
3. Fixați peria rotundă mare pe duza cu jet punctiform.
4. Peria rotundă mică și duzele se vor așeza în suportii mijlocii pentru accesorii.
5. Duza pentru podea se va introduce în suportul pentru menținerea poziției duzei de podea.

Figura Q

6. Conducta de abur și conductele de extensie se înfășoară și pistolul cu aburi se fixează în duza pentru podea.

Figura R

7. Cablul de alimentare se va înfășura în jurul conductelor de extensie.
8. Depozitați aparatul într-un loc uscat și ferit de îngheț.

Instrucțiuni de utilizare importante

Curățarea podelelor

Vă recomandăm să măturați sau să aspirați podeaua înainte de utilizarea aparatului. Astfel, este evitată curățarea umedă a murdăriei și a particulelor desprinse.

Reîmprospătarea materialelor textile

Înainte de aplicarea unui tratament cu aparatul, verificați întotdeauna compatibilitatea materialelor textile pe un loc acoperit: Aplicați abur asupra materialului textil, lăsați să se usuce și la final verificați modificările culorii sau ale formei.

Curățarea suprafețelor capitonete sau vopsite

ATENȚIE

Suprafețe deteriorate

Aburul poate dizolva ceara, lacul de pe mobilă, capitonarea din material sintetic sau vopseaua și stratificarea muchilor.

Nu îndreptați aburul spre muchiile stratificate deoarece stratificările se pot dizolva.

Nu utilizați aparatul pentru curățarea podelelor din lemn sau parchet nesigilat.

Nu utilizați aparatul pentru curățarea suprafețelor vopsite sau capitonete cu material sintetic, precum mobila pentru bucătărie și camere de zi, uși și pachet.

1. Pentru curățarea acestor suprafețe, aplicați abur pentru scurt timp pe o lavetă și ștergeți suprafețe cu aceasta.

Curățarea sticlei

ATENȚIE

Spargerea sticlei și suprafețe deteriorate

Aburul poate deteriora zonele sigilate ale cadrului ferestrelor iar în cazul temperaturilor exterioare scăzute, poate duce la tensionări la suprafețele exterioare ale geamurilor ferestrelor și astfel la spargerea sticlei.

Nu îndreptați aburul spre locurile sigilate ale cadrului ferestrelor.

În cazul temperaturilor exterioare scăzute, încălziți geamurile ferestrelor, aplicând aburi ușor pe întreaga suprafață vitrată.

- Curățați suprafețele ferestrelor cu duzele manuale și husa. Pentru îndepărtarea apei, folosiți un ștergător cu inserție din cauciuc sau ștergeți suprafețele până se usucă.

Utilizarea accesorioilor

Pistolul cu aburi

Pistolul cu aburi poate fi utilizat fără accesoriu în următoarele domenii de utilizare:

- Pentru îndepărtarea cutelor superficiale ale pieselor vestimentare atârinate: Aplicați aburii asupra piesei vestimentare de la o distanță de 10-20 cm.
- Pentru ștergerea prafului umed: Aplicați abur pentru scurt timp pe o lavetă și ștergeți mobila cu aceasta.

Duza cu jet punctiform

Duza cu jet punctiform este indicată pentru curățarea locurilor greu accesibile, articulațiilor, armăturilor, orificiilor de scurgere, chiuvetelor, WC-urilor sau corpurilor de încălzire. Cu cât mai aproape se află duza cu jet punctiform de locul murdar, cu atât este mai ridicat efectul curățării, deoarece temperatura și cantitatea de abur au valoarea cea mai ridicată la ieșirea duzei. Depunerile puternice de calcar pot fi tratate cu un agent de curățare adecvat, înainte de curățarea cu abur. Lăsați agentul de curățare să acționeze aprox. 5 minute și apoi aplicați aburul.

1. Împingeți duza cu jet punctiform pe pistolul cu aburi.

Figura H

Peria rotundă (mică)

Peria rotundă mică este adecvată pentru curățarea murdăriei persistente. Prin periere, murdăria persistentă poate fi îndepărtată mai ușor.

ATENȚIE

Suprafețe deteriorate

Peria poate zgâria suprafețele sensibile.

Nu este indicată pentru curățarea suprafețelor sensibile.

1. Montați peria rotundă mică pe duza cu jet punctiform.

Figura I

Peria rotundă (mare)

Peria rotundă mare este adecvată pentru curățarea suprafețelor mari, rotunjite, de exemplu chiuvete, căzi de duș, căzi de baie, chiuvete de bucătărie.

ATENȚIE

Suprafețe deteriorate

Peria poate zgâria suprafețele sensibile.

Nu este indicată pentru curățarea suprafețelor sensibile.

1. Montați peria rotundă mare pe duza cu jet punctiform.

Figura I

Duză de putere

Duza de putere este adecvată pentru curățarea murdăriei persistente, suflarea colțurilor, articulațiilor etc.

1. Montați duza de putere în mod similar periei rotunde, pe duza cu jet punctiform.

Figura I

Duza manuală

Duza manuală este adecvată pentru curățarea suprafețelor lavabile mici, cabinelor de duș și oglinzilor.

1. Împingeți duza manuală corespunzător duzei cu jet punctiform pe pistolul cu aburi.

Figura H

2. Trageți husa peste duza manuală.

Duză pentru pardoseală

Duza pentru pardoseală este adecvată pentru curățarea materialelor lavabile pentru placarea pereților și pardoselilor, de ex. pardoseli de piatră, plăci ceramice și pardoseli din PVC.

ATENȚIE

Deteriorări cauzate de aburi

Căldura și umezeala pot provoca daune.

Înainte de utilizare, verificați termorezistența și efectul aburului pe un loc nevizibil, cu cea mai redusă cantitate de abur.

Indicație

În cazul curățării cu abur, reziduurile de substanțe de curățat sau soluțiile de îngrijire de pe suprafețele care trebuie curățate, pot duce la formarea de striații, care însă dispar la utilizarea repetată.

Recomandăm ca înainte de curățare, să măturați sau să aspirați pardoseala. Astfel, înainte de curățarea umeză, murdăria și particulele desprinse sunt deja îndepărtate de pe pardoseală. Pe suprafețele cu un grad ridicat de murdărire, lucrați încet, pentru a permite aburului să acționeze un timp mai îndelungat.

1. Racordați țevile prelungitoare la pistolul cu abur.

Figura J

2. Împingeți duza pentru pardoseală pe țeava prelungitoare.

Figura K

3. Fixați laveta pentru pardoseală pe duză.
 - a Așezați laveta pe pardoseală cu banda tip „arici” în sus.
 - b Poziționați duza pentru pardoseală prin apăsare ușoară pe laveta pentru pardoseală.

Figura L

Datorită fixării tip „arici”, laveta pentru pardoseală se prinde automat de duza pentru pardoseală.

Scoaterea lavetei pentru pardoseală

1. Puneți un picior pe clema de picior a lavetei de pardoseală și ridicați duza de pardoseală.

Figura L

Indicație

La început banda tip „arici” a lavetei este încă foarte strânsă și eventual se îndepărtează mai greu de pe duza pentru podea. După mai multe utilizări și după spălarea lavetei, aceasta se va îndepărta cu ușurință de pe duza pentru podea și va ajunge la un grad de prindere optim.

Fixați duză pentru podea în suport

1. În caz de întrerupere a lucrului, duza pentru podea de va introduce în suportul de menținere.

Figura Q

Glisor pentru covor

Cu glisorul pentru covor, covoarele pot fi reîmprospătate.

ATENȚIE

Deteriorări ale glisorului pentru covor și ale covorului
Murdăria de pe glisorul pentru covor, precum și căldura și umezeala pot duce la deteriorarea covorului.

De asemenea, înainte de utilizare, verificați rezistența la căldură și efectele aburului asupra covorului, într-un loc care nu iese în evidență, folosind cea mai mică cantitate de abur.

Respectați instrucțiunile de curățare ale producătorului covorului.

Înainte de a folosi glisorul pentru covor, asigurați-vă că covorul a fost aspirat și petele îndepărtate.

Înainte de utilizare și după pauzele de funcționare, îndepărtați eventualele acumulări de apă (condensare) din aparat, prin vaporizarea într-un canal de scurgere (fără lavetă pentru podea/cu accesorii).

Utilizați glisorul pentru covor numai cu o lavetă pentru podea așezată pe duza de podea.

Când utilizați glisorul pentru covor, curățați cu aburi la un nivel de abur redus.

Nu îndreptați aburul doar într-un punct (maximum 5 secunde) pentru a evita umezirea în exces și riscul de deteriorare din cauza temperaturii.

Nu utilizați glisorul pentru covor la covoare cu fir lung.

Fixarea glisorului pentru covor de duza de podea

1. Pentru fixarea lavetei pentru podea de duza de podea, vezi capitolul Duză pentru pardoseală.

Figura L

2. Deschideți duza de podea apăsând ușor în glisorul pentru covor și lăsați-o să se fixeze în poziție.

Figura M

3. Începeți să curățați covorul.

Scoaterea glisorului pentru covor din duza de podea

⚠ PRECAUȚIE

Arsuri pe picior

La emiterea de vapori, glisorul pentru covor se poate încălzi.

Nu utilizați și nu scoateți glisorul pentru covor dacă sunteți desculț sau cu sandale deschise.

Utilizați și scoateți glisorul pentru covor doar cu încălțăminte de lucru adecvată.

1. Apăsăți în jos eclisa glisorului pentru covor cu vârful pantofului.

2. Ridicați în sus duza de podea.

Figura M

Îngrijirea și întreținerea

Goliți rezervorul de apă

ATENȚIE

Deteriorări ale aparatului cauzate de apa degradată

Dacă aparatul nu este pus în funcțiune mai mult de 2 luni, apa din rezervor se poate degrada.

Goliți rezervorul de apă înainte pauzelor de funcționare.

1. Apăsăți butonul Oprise.
Aparatul este oprit.
2. Scoateți cablul de alimentare din priză.
3. Scoateți accesoriile din suporturile pentru accesorii.
4. Scoateți cartușul de îndepărtare a calcarului din aparat.
5. Goliți rezervorul de apă.

Figura S

Înlocuieți cartușul de îndepărtare a calcarului.

ATENȚIE

Defectarea aparatelor și diminuarea duratei de viață

Nerespectarea intervalelor de înlocuire (afișaj lampă de control) a cartușului de îndepărtare a calcarului poate provoca defecțiuni ale aparatului și scurtează durata de viață a aparatului.

Se vor respecta intervalele de înlocuire (afișaj lampă de control).

Indicație

Intervalele de înlocuire depind de duritatea apei la fața locului. Zonele cu apă dură (de exemplu III/IV) au un interval de înlocuire mai strâns decât zonele cu apă moale (de exemplu I/II).

Afișaj lampă de control la încheierea timpului de funcționare

Necesitatea înlocuirii cartușului de îndepărtare a calcarului este indicată de „lampa de control cartuș de îndepărtare a calcarului” în felul următor:

- Cu 2 ore înainte de încheierea duratei de funcționare lampa de control luminează intermitent.
- Cu 1 oră înainte de încheierea duratei de funcționare lampa de control luminează intermitent la intervale scurte.
- După ce durata de funcționare s-a epuizat, lampa de control luminează continuu și aparatul se oprește automat, pentru a evita apariția unei defecțiuni.

Introduceți cartușul de îndepărtare a calcarului.

ATENȚIE

Deteriorări ale aparatului

Reintroducerea cartușului de îndepărtare a calcarului uzat poate duce la deteriorarea aparatului.

Se va lucra cu atenție pentru a evita confundarea cartușelor.

Indicație

La primăcurățare cu abur după scoaterea și reintroducerea cartușului de îndepărtare a calcarului, jetul de abur poate fi slab sau neregulat și pot ieși picături izolate de apă. Aparatul necesită o scurtă perioadă de inițiere, în care cartușul de îndepărtare a calcarului se umple cu apă. Cantitatea de abur emanată crește treptat, după aprox. 30 de secunde fiind atinsă cantitatea maximă de abur.

1. Apăsăți butonul Oprise.
Aparatul este oprit.
2. Scoateți cartușul de îndepărtare a calcarului.
3. Introduceți un nou cartuș de îndepărtare a calcarului.
4. Apăsăți butonul Pornire.
Aparatul este pornit.
5. Tasta RESET se va ține apăsată timp de 4 secunde.
Lampa de control „Înlocuire cartuș de îndepărtare a calcarului” se stinge iar durata de funcționare a cartușului de îndepărtare a calcarului începe de la zero.
6. Lăsați aparatul să se încălzească.
7. Țineți maneta de aburi apăsată cca 30 secunde pentru a aerisi cartușul de îndepărtare a calcarului.

Setarea durității apei

ATENȚIE

Deteriorarea aparatului cauzată de depuneri de tartar

Dacă nu este montat cartușul de îndepărtare a calcarului sau dacă duritatea apei este setată greșit, aparatul se poate calcifica.

Lucrați întotdeauna cu cartuș de îndepărtare a calcarului.

Aparatul se va seta în funcție de duritatea apei de la fața locului.

Înainte de utilizarea aparatului într-o regiune cu o altă duritate (de exemplu după mutare), aparatul se va seta în funcție de duritatea apei de la fața locului.

Indicație

Autoritatea pentru resursele de apă sau utilitățile publice oferă informații cu privire la duritatea apei de la robinet. Duritatea apei se va seta cu tasta RESET. Setarea durității apei rămâne în memorie până la efectuarea unei noi setări (de exemplu în urma unei mutări). Din fabrică, aparatul este setat pentru cea mai mare duritate a apei (treapta IV). Aparatul indică duritatea setată prin impulsuri luminoase intermitente.

Trepte de duritate a apei și impulsurile intermitente

Domeniu de duritate	°dH	mmol/l	Număr de impulsuri intermitente	Număr de impulsuri intermitente	
I	moale	0-7	0-1,3	1x	4 secunde
II	mediu	7-14	1,3-2,5	2x	
III	tare	14-21	2,5-3,8	3x	
IV	foarte tare	>21	>3,8	4x	

Indicație

Acțiunea detartrantă a cartușului de îndepărtare a calcarului se activează de îndată ce aparatul se umple cu apă și se pune în funcțiune. Calcarul din apă este fixat de granulele din cartușul de îndepărtare a calcarului. Nu este necesară o îndepărtare a calcarului suplimentară.

Indicație

Granulele din cartuș pot suferi o modificare a culorii în urma contractului cu apa, care depinde de conținutul de substanțe minerale din apă. Această schimbare de culoare este inofensivă și nu are nici un efect negativ asupra aparatului, a operațiunilor de curățare sau a funcționalității cartușului de îndepărtare a calcarului.

Indicație

În timpul setării nu se vor face pauze mai lungi de 15 secunde, deoarece în acest caz aparatul va trece automat la ultima valoare a durității apei setată, respectiv în cazul primei puneri în funcțiune, la cea mai mare valoare a durității apei.

1. Introduceți ștecherul în priză.
2. Asigurați-vă că aparatul este deconectat.
3. Apăsăți tasta RESET și mențineți-o apăsată în timpul pornirii aparatului.

Figura G

După cca 2 secunde lampa de control va clipi intermitent și va semnaliza prin numărul de impulsuri duritatea setată.

4. Apăsăți în mod repetat tasta RESET pentru a modifica treapta de duritate a apei.

Indicație

Atunci când tasta RESET este apăsată, nu se indică treapta de duritate prin intermediul impulsurilor luminoase.

5. Eliberați tasta RESET.
Impulsurile luminoase care indică duritatea setată sunt vizibile.
6. La nevoie, repetați procedeul până la obținerea treptei de duritate dorite.
7. Tasta RESET se va ține apăsată timp de 3 secunde, pentru introducerea în memorie a treptei de duritate setate.
Lampa de control pentru duritatea apei se aprinde.

Îngrijirea accesoriului

(Accesorii - în funcție de comanda livrată)

Indicație

Țesăturile din microfibră nu sunt adecvate pentru uscător.

Indicație

Pentru spălarea țesăturilor, respectați instrucțiunile de pe eticheta de spălare. Nu utilizați agenți de înmuiere, pentru ca lavetele să poată prelua bine murdăria.

1. Lavetele și manșoanele se spală la maximum 60 °C, în mașina de spălat.

Remediarea defecțiunilor

Defecțiunile au deseori cauze simple, pe care puteți să le remediați chiar dumneavoastră cu ajutorul următoarei prezentări generale. În cazul în care aveți îndoieli sau în cazul unor defecțiuni care nu sunt menționate aici, adresați-vă serviciului autorizat pentru clienți.

⚠ AVERTIZARE

Pericol de electrocutare sau de arsuri

Atât timp cât aparatul este conectat la rețeaua de curent sau nu este răcit, remediarea defecțiunii prezintă pericol.

Scoateți ștecherul din priză.

Lăsați aparatul să se răcească.

Lampa de control roșie-lipsă apă clipește intermitent.

Este activată protecția împotriva funcționării pe uscat a pompei.

1. Opriti și reporniți aparatul.
2. Asigurați-vă că este corect introdus cartușul de îndepărtare a calcarului și există suficientă apă în rezervor.

Lampa de control roșie-lipsă apă luminează continuu.

Nu este apă în cazanul de abur.

1. Umpleți cu apă, consultați capitolul Umplerea cu apă.

Maneta de aburi nu poate fi apăsată

Maneta de aburi este securizată cu dispozitivul de siguranță pentru copii.

- Poziționați înșpre înainte dispozitivul de siguranță pentru copii (comutatorul de selectare a cantității de abur).

Maneta de aburi este deblocată.

Lipsă abur / prea puțin abur, deși în rezervor este apă suficientă.

Cartușul de îndepărtare a calcarului nu a fost montat sau a fost montat greșit.

- Introduceți respectiv poziționați corect cartușul de îndepărtare a calcarului.

Cartușul de îndepărtare a calcarului a fost scos în timpul umplerii cu apă.

- Cartușul de îndepărtare a calcarului se va lăsa în aparat în timpul umplerii.

S-a montat un nou cartuș de îndepărtare a calcarului.

- Țineți maneta de aburi apăsată continuu. După cca 30 de secunde producția de abur ajunge la capacitate.

Lampa de control roșie „Înlocuire cartuș de îndepărtare a calcarului” se aprinde/luminează intermitent

Durata de funcționare a cartușului de îndepărtare a calcarului se apropie de sfârșit.

- Montați un nou cartuș de îndepărtare a calcarului și resetați indicatorul de mentenanță, vezi capitolul Înlocuirea cartușului de îndepărtare a calcarului.

Tasta RESET nu a fost acționată după înlocuirea cartușului de îndepărtare a calcarului.

- După montare cartușului de îndepărtare a calcarului, tasta RESET se va apăsa timp de 4 secunde, vezi capitolul Înlocuirea cartușului de îndepărtare a calcarului.

Aparatul se deconectează automat

Durata de funcționare a cartușului de îndepărtare a calcarului a luat sfârșit.

- Montați un nou cartuș de îndepărtare a calcarului și resetați indicatorul de mentenanță, vezi capitolul Înlocuirea cartușului de îndepărtare a calcarului.

Tasta RESET nu a fost acționată după înlocuirea cartușului de îndepărtare a calcarului.

- După montare cartușului de îndepărtare a calcarului, tasta RESET se va apăsa timp de 4 secunde, vezi capitolul Înlocuirea cartușului de îndepărtare a calcarului.

Date tehnice

Conexiune electrică

Tensiune	V	220-240
Fază	~	1
Frecvență	Hz	50-60
Grad de protecție		IPX4
Clasa de protecție		I

Caracteristici de performanță

Capacitate de încălzire	W	1900
Presiune maximă de operare	MPa	0,35
Timp de încălzire	secunde	30
Evaporare permanentă	g/min	40
Jet de aburi maxim	g/min	100

Cantitate de umplere

Rezervor de apă	l	1,0
-----------------	---	-----

Dimensiuni și greutate

Greutate (fără accesorii)	kg	3,2
Lungime	mm	360
Lățime	mm	236
Înălțime	mm	252

Sub rezerva modificărilor tehnice.

Obsah

Všeobecné pokyny	121
Používanie v súlade s účelom	121
Ochrana životného prostredia	121
Príslušenstvo a náhradné diely	121
Rozsah dodávky	121
Záruka	121
Bezpečnostné zariadenia	121
Popis prístroja	121
Prvé uvedenie do prevádzky	122
Montáž	122
Prevádzka	122
Dôležité pokyny pre použitie	123
Použitie príslušenstva	123
Ošetrovanie a údržba	125
Pomoc pri poruchách	126
Technické údaje	126

Všeobecné pokyny



Pred prvým použitím prístroja si prečítajte tento originálny návod na obsluhu a priložené bezpečnostné pokyny. Riadte sa informáciami, ktoré sú v nich uvedené.

Uschovajte si oba návody pre možné neskoršie použitie alebo pre ďalšieho majiteľa prístroja.

Používanie v súlade s účelom

Prístroj používajte výhradne v domácnostiach. Prístroj je určený na čistenie pary a môže sa používať s vhodným príslušenstvom, podľa opisu v tomto návode na obsluhu. Čistiace prostriedky sa nevyžadujú. Dodržiavajte bezpečnostné pokyny.

Ochrana životného prostredia



Obalové materiály sú recyklovateľné. Obaly zlikvidujte ekologickým spôsobom.



Elektrické a elektronické zariadenia obsahujú cenné recyklovateľné materiály a často aj komponenty ako napr. batérie, akumulátory alebo olej, ktoré pri nesprávnej manipulácii alebo likvidácii môžu predstavovať potenciálne nebezpečenstvo pre ľudské zdravie a životné prostredie. Tieto komponenty sú však pre správnu prevádzku zariadenia nevyhnutné. Zariadenia označené týmto symbolom nesmú byť likvidované spolu s domovým odpadom.

Informácie o obsiahnutých látkach (REACH)

Aktuálne informácie o obsiahnutých látkach sú uvedené na internetovej stránke: www.kaercher.com/REACH

Príslušenstvo a náhradné diely

Používajte len originálne príslušenstvo a originálne náhradné diely, pretože takéto komponenty zaručujú bezpečnú a bezporuchovú prevádzku zariadenia.

Informácie o príslušenstve a náhradných dieloch sa nachádzajú na stránke www.kaercher.com.

Rozsah dodávky

Rozsah dodávky zariadenia je znázornený na obale. Pri rozbalovaní skontrolujte, či je obsah kompletný. V prípade chýbajúceho príslušenstva alebo pri výskyte poškodení spôsobených prepravou informujte Vášho predajcu.

Záruka

V každej krajine platia záručné podmienky vydané našou príslušnou distribučnou spoločnosťou. Prípadné poruchy Vášho zariadenia odstránime v rámci záručnej doby zadarmo, pokiaľ ich príčinou boli materiálové alebo výrobné chyby. Pri uplatňovaní záruky sa spolu s dokladom o kúpe obráťte na Vášho predajcu alebo na najbližšie autorizované servisné stredisko. (adresa je uvedená na zadnej strane)

Bezpečnostné zariadenia

⚠ UPOZORNENIE

Chýbajúce alebo zmenené bezpečnostné zariadenia

Bezpečnostné zariadenia slúžia na vašu ochranu. Nikdy nemeňte ani neobchádzajte bezpečnostné zariadenia.

Symbyoly na prístroji

(v závislosti od typu prístroja)



Nebezpečenstvo popálenia, povrch prístroja sa počas prevádzky zahrieva



Nebezpečenstvo obarenia parou



Prečítajte si návod na obsluhu

Regulátor tlaku

Ak by v prípade chyby vznikol príliš vysoký tlak, postará sa bezpečnostný ventil o jeho odstránenie do prostredia.

Tavná poistka

Tavná poistka zabráni prehriatiu prístroja. Ak dôjde k prehriatiu prístroja, tavná poistka odpojí prístroj od siete. Pred opätovným uvedením prístroja do prevádzky sa obráťte na príslušný zákaznicky servis spoločnosti KÄRCHER.

Popis prístroja

V tomto návode na obsluhu je popísané maximálne vybavenie. V závislosti od modelu existujú rozdiely v rozsahu dodávky (pozri obal).

Obrázky sú uvedené na strane s grafikami.

Obrázok A

- 1 Kartuša na odstránenie vodného kameňa
- 2 Plniaci otvor pre vodu
- 3 Držadlo
- 4 Držiak príslušenstva
- 5 Indikátor na displeji
- 6 Kontrolka (zelená) - prítomné sieťové napätie
- 7 Kontrolka (červená) - nedostatok vody
- 8 Kontrolka (červená) - výmena kartuše na odstránenie vodného kameňa.
- 9 Tlačidlo RESET - nastavenie tvrdosti vody.
- 10 Spínač - Zap
- 11 Spínač - Vyp
- 12 Parkovací držiak pre podlahovú hubicu
- 13 Sieťový pripájací kábel so sieťovou zástrčkou
- 14 Koleska (2 kusy)
- 15 Otočné kolesko
- 16 Parná pištoľ
- 17 Páčka pre paru
- 18 Tlačidlo na odblokovanie
- 19 Prepínač množstva pary (detská poistka)
- 20 Parná hadica
- 21 Dýza s bodovým prúdom
- 22 Kruhovú kefka (malá, čierna)
- 23 ** Kruhovú kefka (malá, žltá)
- 24 ** Power dýza
- 25 ** Kruhovú kefa (veľká)
- 26 Ručná hubica
- 27 Poťah z mikrovlákná pre ručnú hubicu

- 28 ** Abrazívna utierka z mikrovláčna pre ručnú hubicu
- 29 Predlžovacie trubice (2 ks)
- 30 Tlačidlo na odblokovanie
- 31 Podlahová hubica
- 32 Spojenie na suchý zips
- 33 Podlahová handra z mikrovláčna (1 ks)
- 34 ** Podlahová handra z mikrovláčna (2 kusy)
- 35 ** Kizák na koberce

** voliteľné

Prvé uvedenie do prevádzky

POZOR

Poškodenie prístroja spôsobené tvorbou vodného kameňa

Kartuša na odstránenie vodného kameňa funguje optimálne, len ak sa prístroj pred 1. použitím prispôbi na miestnu tvrdosť vody.

Prístroj nastavte na miestnu tvrdosť vody.

Ak sa prístroj používa v oblasti s inou tvrdosťou vody (napr. po presťahovaní), musí sa nanovo nastaviť na aktuálnu tvrdosť vody

1. Kartušu na odstránenie vodného kameňa vložte do otvoru a zatlačte ju, kým sa riadne neupevní.

Obrázok C

2. Nastavenie tvrdosti vody, pozri kapitolu Nastavenie tvrdosti vody.

Montáž

Montáž príslušenstva

1. Nasuňte a zaistite zaklapnutím vodiacu kladku a prepravné kolieska.

Obrázok B

2. Otvorený koniec príslušenstva nasúvajte na parnú pištoľ, kým sa nezaistí tlačidlo na odblokovanie parnej pištole.

Obrázok H

3. Otvorený koniec príslušenstva nasuňte na dýzu s bodovým prúdom.

Obrázok I

4. Predlžovacie trubice spojte s parnou pištoľou.
 1. predlžovaciu trubicu nasúvajte na parnú pištoľ, kým sa nezaistí tlačidlo na odblokovanie parnej pištole.
Spojovacia rúra je spojená.
 2. predlžovaciu trubicu nasuňte na predlžovaciu trubicu.
Spojovacie trubice sú spojené.

Obrázok J

5. Príslušenstvo a/alebo podlahovú hubicu nasuňte na voľný koniec predlžovacej trubice.

Obrázok K

Príslušenstvo je spojené.

Odpojenie príslušenstva

1. Prepínač množstva pary nastavte dozadu. Parná páka je zablokovaná.
2. Stlačte tlačidlo na odblokovanie a diely od seba oddeľte.

Obrázok N

Prevádzka

Plnenie vody

Nádrž na vodu môžete kedykoľvek naplniť.

POZOR

Poškodenie prístroja

Nevhodná voda môže upchať dýzy resp. poškodiť indikátor výšky hladiny vody.

Nenaplnajte kondenzovanú vodu zo sušičky na prádlo. Nenaplnajte nahromadenú dažďovú vodu.

Nenaplnajte žiadne čistiace prostriedky alebo iné prísady (napr. vône).

1. Do nádrže na vodu nalejte maximálne 1 l vody z vodovodu.

Obrázok D

Zapnutie prístroja

POZOR

Poškodenie prístroja nesprávne nastavenou tvrdosťou vody

Kartuša na odstránenie vodného kameňa funguje optimálne, len ak je prispôbena miestnej tvrdosti vody. Pri nesprávne nastavennej tvrdosti vody môže dochádzať k tvorbe vodného kameňa v prístroji.

Prístroj pred 1. použitím prispôbte miestnej tvrdosti vody, pozri kapitolu Nastavenie tvrdosti vody.

Upozornenie

Pri 1. parnom čistení po odobrati a po opätovnom nasadení kartuše na odstránenie vodného kameňa môže byť parný ráz slabý alebo nepravidelný a môžu sa vytvárať jednotlivé kvapky vody. Prístroj potrebuje krátku dobu nábehu, počas ktorej sa kartuša na odstránenie vodného kameňa naplní vodou. Množstvo unikajúcej pary postupne rastie, až kým sa po cca 30 sekundách nedosiahne maximálne množstvo pary.

1. Prístroj umiestnite na pevný podklad.

2. Sieťovú zástrčku zastrčte do zásuvky.
 - a Stlačte tlačidlo Zap.



Obrázok E

3. Sviety zelená kontrolka-ohrev. Po cca 30 sekundách je prístroj pripravený na prevádzku.

Obrázok F

Regulácia množstva pary

Pomocou prepínača množstva pary sa reguluje vystupujúce množstvo pary. Prepínač má 3 polohy:

	Maximálne množstvo pary
	Redukované množstvo pary
	Žiadna para - detská poistka Upozornenie V tejto polohe sa nedá parná páka ovládať.

1. Prepínač množstva pary nastavte na požadované množstvo pary.
2. Stlačte parnú páku.
3. Pred začatím čistenia parnú pištoľ nasmerujte na utierku, až pokiaľ nebude para vystupovať rovnomerne.

Doplnenie vody

Pri nedostatku vody nepretržite svieti červená kontrolka-nedostatok vody.

Pre konštantný parný výkon sa voda musí naplniť cez kryt kartuše na odstránenie vodného kameňa. Pri doplnení vody zostáva kartuša na odstránenie vodného kameňa zafixovaná v prístroji.

Upozornenie

Prístroj je vybavený ochranou proti chodu nasucho pre čerpadlo. Ak by bežalo čerpadlo dlhšiu dobu nasucho, napr. kvôli nesprávne nasadenej kartuši, vypne sa čerpadlo a kontrolka-nedostatok vody začne blikať.

Aby ste opäť mohli prevádzkovať prístroj, musíte vypnúť a opäť zapnúť prístroj. Pritom sa musíte ubezpečiť, že je kartuša správne nasadená a že sa vo vodnej nádrži nachádza dostatok vody.

1. Do nádrže na vodu cez kryt kartuše na odstránenie vodného kameňa nalejte maximálne 1 l vody z vodovodu.

Červená kontrolka-nedostatok vody zhasne.

Prerušenie prevádzky

Na úsporu energie odporúčame vypnúť prístroj v prípade prestávok v prevádzke dlhších ako 20 minút.

1. Stlačte tlačidlo Vyp.

Vypnutie prístroja

1. Stlačte tlačidlo Vyp.

Obrázok O

Prístroj je vypnutý.

2. Zatlačte parnú páku dovtedy, kým už nebude vystupovať žiadna para.

Obrázok P

Parný kotol je bez tlaku.

3. Detskú poistku (prepínač množstva pary) posuňte dozadu.

Parná páka je zablokovaná.

4. Sieťovú zástrčku vytiahnite zo zásuvky.

POZOR

Poškodenie prístroja spôsobené hnilobnými procesmi vo vode

Ak sa prístroj nepoužíva dlhšie než 2 mesiace, môže dôjsť k hnilobným procesom vo vode v nádrži.

Vyprázdnite nádrž na vodu pred prestávkami v prevádzke.

5. Vyprázdnite nádrž na vodu.

Obrázok S

Uschovanie prístroja

1. Predlžovacie trubice nasadte do držiaka pre príslušenstvo.
2. Ručnú hubicu a dýzu s bodovým prúdom nasuňte na separátne predlžovacie trubice.
3. Veľkú kruhovú kefku upevnite na dýzu s bodovým prúdom.
4. Malú kruhovú kefku a dýzu nasuňte do stredného držiaka pre príslušenstvo.
5. Podlahovú hubicu zaveste do parkovacej polohy.

Obrázok Q

6. Parnú hadicu a predlžovacie trubice naviňte a parnú pištoľ zasuňte do podlahovej hubice.

Obrázok R

7. Sieťový kábel naviňte okolo predlžovacích trubíc.
8. Prístroj uložte na suché miesto odolné voči mrazu.

Dôležité pokyny pre použitie

Čistenie podlahových plôch

Pred použitím prístroja odporúčame podlahu pozametať alebo povysávať. Takto sa podlaha už pred vlhkým čistením zbaví nečistôt a voľných častíc.

Osvieženie textílií

Pred ošetrovaním pomocou prístroja vždy skontrolujte znášanlivosť textílií na skrytom mieste: Textil naparte, nechajte vyschnúť a následne ho prekontrolujte na zmeny farby alebo tvaru.

Čistenie povrchov s úpravou alebo lakovaných povrchov

POZOR

Poškodené povrchy

Para môže uvoľniť vosk, politúru na nábytok, plastové povrchové úpravy alebo farbu a náglejky na hranách. Paru nesmerujte na lepené hrany, pretože by sa mohli uvoľniť náglejky.

Prístroj nepoužívajte na čistenie nezapečatených drevených alebo parketových podláh.

Prístroj nepoužívajte na čistenie lakovaných povrchov ani povrchov s plastovou povrchovou úpravou, ako napr. kuchynský a bytový nábytok, dvere alebo parkety.

1. Na čistenie týchto povrchov naparte na krátku dobu utierku a ňou vytrite povrchy.

Čistenie skla

POZOR

Prasknutie skla a poškodený povrch

Para môže poškodiť zapečatené miesta okenného rámu a pri nízkych vonkajších teplotách môže spôsobiť pnutia na povrchu okenných tabulí a tým prasknutie skla.

Paru nikdy nesmerujte na zapečatené miesta okenného rámu.

Okenné tabule zahrejte pri nízkych vonkajších teplotách tým, že celý povrch skla ľahko naparíte.

- Plochu okna vyčistite ručnou hubicou a poťahom. Na stiahnutie vody použite stierku na okná alebo plochy poutierajte do sucha.

Použitie príslušenstva

Parná pištoľ

Parnú pištoľ je možné použiť pre nasledujúce oblasti použitia bez príslušenstva:

- Na odstraňovanie ľahkých záhybov z visiacich odevov: Odev naparujte zo vzdialenosti 10-20 cm.
- Na stieranie vlhkého prachu: Utierku krátko naparte a poutierajte ňou nábytok.

Dýza s bodovým prúdom

Dýza s bodovým prúdom je vhodná na čistenie ťažko prístupných miest, škár, armatúr, odtokov, umývadiel, WC, žalúzií alebo radiátorov. Čím bližšie je dýza s bodovým prúdom k znečistenému miestu, o to vyšší je čistiaci účinok, pretože teplota a množstvo pary na výstupe dýzy sú najvyššie. Silné vápenné usadeniny je možné pred čistením parou ošetriť vhodným čistiacim prostriedkom. Čistiaci prostriedok nechajte pôsobiť cca 5 minút a potom ho odparte.

1. Dýzu s bodovým prúdom nasuňte na parnú pištoľ.

Obrázok H

Kruhov kefka (mal)

Mal kruhov kefka je vhodn na istenie odolnch ne-istt. Prostrednctvom kefiek je mone ľahko odstrniť odoln neistoty.

POZOR

Poskoden povrchy

Kefa mže poskriabať citliv plochy. Nevhodn na istenie citlivch plch.

1. Mal kruhov kefku namontujte na dzu s bodovm prdom.

Obrzok I

Kruhov kefka (veľk)

Veľk kruhov kefka je vhodn na istenie veľkch zaoblench plch, napr. umvadiel, sprchovch vaniek, van, kuchynskch drezov.

POZOR

Poskoden povrchy

Kefa mže poskriabať citliv plochy. Nevhodn na istenie citlivch plch.

1. Veľk kruhov kefku namontujte na dzu s bodovm prdom.

Obrzok I

Power dza

Power dza sa hod na istenie zatvrdnutch zneisten, vyfukovnie rohov, skr atd.

1. Power dzu namontujte na dzu s bodovm prdom.

Obrzok I

Run hubica

Run hubica je vhodn na istenie malch umvateľnch plch, sprchovch kabn a zrkadiel.

1. Run hubicu nasuňte na parn pitoľ rovnako ako dzu s bodovm prdom.

Obrzok H

2. Poťah natiahnite na run hubicu.

Podlahov hubica

Podlahov hubica sa hod na istenie umvateľnch prvchov stien a podlh, akmi s napr. kamenn dlzky, dlzba a PVC podlahy.

POZOR

kody v dsledku psobenia pary

Tepl a prevlhenie mžu spsobiťkody.

Pred pouitm skontrolujte odolnosť voi teplu a psobeniu pary na nenpadnom mieste s malm mnostvom pary.

Upozornenie

Zvyšky istiaceho prostriedku alebo oetrujce emulzie na istenej ploche mžu pri isten parou viesť kmuhm, ktore ale pri viacnsobnom pouit zmizn.

Pred pouitm prstroja odporame podlahu pozametať alebo povysvať. Takto sa podlaha u pred vlhkm istenm zbav neistt a voľnch astic. Na silno zneistench povrchoch pracujte pomaly, aby mohla para psobiť dlšie.

1. Predlzovcie trubice spojte s parnou pitoľou.

Obrzok J

2. Podlahov hubicu nasuňte na predlzovciu trubicu.

Obrzok K

3. Podlahov handru upevnite k podlahovej hubici.
 - a Podlahov handru s psikmi suchho zipsu smerujcimi nahor umiestnite na podlahu.
 - b Podlahov hubicu umiestnite s miernym tlakom na podlahov handru.

Obrzok L

Podlahov handra sama dr na podlahovej hubici prostrednctvom suchho zipsu.

Odobratie podlahovej handry

1. Nohu polote na jazyk podlahovej handry a podlahov hubicu zdvihnite nahor.

Obrzok L

Upozornenie

Na zaiatku je upnacia pska utierky na podlahu ete veľmi siln a prp. sa d len tzko odstrniť z podlahovej hubice. Po niekoľknsobnom pouit a po vyprat utierky na podlahu sa tto d ľahko odstrniť z podlahovej hubice a dosiahla optimlnu prlnosť.

Zaparkovanie podlahovej hubice

1. Pri preruen prce zaveste podlahov hubicu na parkovac drzak.

Obrzok Q

Klzak na koberece

Pomocou klzaka na koberece je mone osvieiť koberece.

POZOR

Poskoden klzaka na koberece a kobereca

Neistoty na klzaku na koberece, ako aj veľmi vysok teploty a vlhkosť vzduchu mžu viesť k poskodeniu kobereca.

Pred pouitm okrem toho skontrolujte odolnosť voi pare a psobeniu pary na koberec na nenpadnom mieste s malm mnostvom pary.

Repekujte pokyny na istenie vrobcu kobereca.

Pred pouitm klzaka na koberece sa ubezpete, že koberec bol povysvany a flaky boli odstrnen.

Pred pouitm a po pracovnch prestvkach mon hromaden vodu (kondenzt) z prstroja odstrňte vy-putanm pary do odtoku (bez handry na podlahu/s prsluenstvom).

Klzak na koberece pouivate len s handrou na podlahu nasadenou na podlahovej hubici.

istenie parou pri pouit klzaka na koberece vykonvajte pri nzkom parnom stupni.

Paru nesmerujte stle na jedno miesto (maximlne 5 seknd), aby ste zabrnili silnmu navlheniu a riziku poskodenia psobenm teploty.

Klzak na koberece nepouivate na koberec s vysokm vlasom.

Upevnenie klzaka na koberece na podlahov hubicu

1. Handru na podlahu upevnite na podlahov hubicu, pozrite si kapitolu Podlahov hubica.

Obrzok L

2. Podlahov hubicu miernym potlaenm vsuňte do klzaka na koberece a zaareťte ju.

Obrzok M

3. Zanite s istenm kobereca.

Vybratie klzaka na koberece z podlahovej hubice

 UPOZORNENIE

Popleniny na nohe

Klzak na koberece sa pri naparovanm mže prehriať. Klzak na koberece nepouivate a neodoberajte na boso alebo v otvorench sandloch.

Klzak na koberece pouivate a odoberajte len vo vhodnej obuvi.

1. Lamelu klzaka na koberece stlate nadolpickou topnky.
2. Podlahov hubicu nadvihnite nahor.

Obrzok M

Ošetrovanie a údržba

Vyprázdnenie nádrže na vodu

POZOR

Poškodenie prístroja spôsobené hnilobnými procesmi vo vode

Ak sa prístroj nepoužíva dlhšie než 2 mesiace, môže dôjsť k hnilobným procesom vo vode v nádrži.

Vyprázdnite nádrž na vodu pred prestávkami v prevádzke.

1. Stlačte tlačidlo Vyp.
Prístroj je vypnutý.
2. Vytiahnite sieťovú zástrčku zo zásuvky.
3. Príslušenstvo vyberte z držiakov príslušenstva.
4. Kartušu na odstránenie vodného kameňa vyberte z prístroja.
5. Vyprázdnite nádrž na vodu.

Obrázok S

Výmena kartuše na odstránenie vodného kameňa

POZOR

Poškodenia prístroja a skrátená životnosť

Pri nedodržaní intervalov výmeny (indikátor kontrolky) môže kartuša na odstránenie vodného kameňa viesť k poškodeniu prístroja a ku skráteniu životnosti prístroja. Dodržiavajte intervaly výmeny (indikátor kontrolky).

Upozornenie

Intervaly výmeny závisia od miestnej tvrdosti vody. Oblasti s tvrdou vodou (napr. III/IV) majú vyššie intervaly výmeny než oblasti s mäkkou vodou (napr. I/II).

Kontrolný ukazovateľ na konci doby funkčnosti

Požadovaná výmena kartuše na odstránenie vodného kameňa sa zobrazí nasledovne na „Kontrolke kartuše na odstránenie vodného kameňa“:

- 2 hodiny pred uplynutím doby funkčnosti bliká kontrolka.
- 1 hodinu pred uplynutím doby funkčnosti bliká kontrolka rýchlejšie.
- Ak je doba funkčnosti kartuše na odstránenie vodného kameňa úplne vyčerpaná, kontrolka svieti nepretržite a prístroj sa samočinne vypne, aby sa zabránilo jeho poškodeniu.

Nasadenie kartuše na odstránenie vodného kameňa

POZOR

Poškodenie prístroja

Opätovné nasadenie opotrebovanej kartuše na odstránenie vodného kameňa môže viesť k poškodeniu prístroja.

Pracujte opatrne, aby ste zabránili zámene kartuší.

Upozornenie

Pri 1. parnom čistení po odobratí a po opätovnom nasadení kartuše na odstránenie vodného kameňa môže byť parný ráz slabý alebo nepravidelný a môžu sa vytvárať jednotlivé kvapky vody. Prístroj potrebuje krátku dobu nábehu, počas ktorej sa kartuša na odstránenie vodného kameňa naplní vodou. Množstvo unikajúcej pary postupne rastie, až kým sa po cca 30 sekundách nedosiahne maximálne množstvo pary.

1. Stlačte tlačidlo Vyp.
Prístroj je vypnutý.
2. Vyberte kartušu na odstránenie vodného kameňa.
3. Nasadte novú kartušu na odstránenie vodného kameňa.
4. Stlačte tlačidlo Zap.
Prístroj je zapnutý.

5. Podržte na 4 sekundy stlačené tlačidlo RESET.
Kontrolka „Výmena kartuše na odstránenie vodného kameňa“ zhasne a doba funkčnosti kartuše na odstránenie vodného kameňa začne odzovna.
6. Nechajte zohriať prístroj.
7. Na odvzdušnenie kartuše na odstránenie vodného kameňa parnú páku držte stlačenú cca 30 sekúnd.

Nastavenie tvrdosti vody

POZOR

Poškodenie prístroja spôsobené tvorbou vodného kameňa

Bez nasadenej kartuše na odstránenie vodného kameňa a pri nesprávne nastavenej tvrdosti vody môže dochádzať k tvorbe vodného kameňa v prístroji.

Prácu vždy vykonávajte s nasadenou kartušou na odstránenie vodného kameňa.

Prístroj nastavte na miestnu tvrdosť vody.

Ak sa prístroj používa v oblasti s inou tvrdosťou vody (napr. po presťahovaní), musí sa nanovo nastaviť na aktuálnu tvrdosť vody.

Upozornenie

Vodohospodársky podnik alebo podniky verejných služieb vám poskytnú informáciu o tvrdosti vody z vodovodu.

Tvrdosť vody sa nastavuje pomocou tlačidla RESET. Po ukončení nastavovania tvrdosti vody zostane táto tvrdosť tak dlho uložená v pamäti, kým sa nevykoná nové nastavenie (napr. po presťahovaní). Prístroj je vo výrobe nastavený na maximálnu tvrdosť vody (stupeň IV). Na prístroji sa nastavená tvrdosť vody zobrazí pomocou impulzov blikania.

Stupeň tvrdosti vody a impulzy blikania

Rozsah tvrdosti	°dH	mmol/l	Počet impulzov blikania	Interval impulzov blikania
I mäkká	0-7	0-1,3	1x	4 sekundy
II stredná	7-14	1,3-2,5	2x	
III tvrdá	14-21	2,5-3,8	3x	
IV veľmi tvrdá	>21	>3,8	4x	

Upozornenie

Účinko kartuše proti vodnému kameňu sa aktivuje hneď po naplnení prístroja vodou a uvedení do prevádzky. Vodný kameň, ktorý sa nachádza vo vode, je zachytený granulátom v kartuši na odstránenie vodného kameňa. Ďalšie odstraňovanie vodného kameňa nie je potrebné.

Upozornenie

Granulát v kartuši sa po styku s vodou môže sfarbiť, to súvisí s obsahom minerálov vo vode, toto sfarbenie nie je podstatné a nemá žiadny negatívny vplyv na prístroj, čistenie alebo funkčnosť kartuše na odstránenie vodného kameňa.

Upozornenie

Proces nastavenia nepreberte dlhšie ako na 15 sekúnd, v opačnom prípade sa prístroj automaticky nastaví na naposledy zvolenú tvrdosť vody, resp. pri prvom uvedení do prevádzky na maximálnu tvrdosť vody.

1. Zasuňte sieťovú zástrčku.
2. Ubezpečte sa, že prístroj je vypnutý.
3. Stlačte tlačidlo RESET a držte ho počas zapínania prístroja stlačené.

Obrázok G

Po cca 2 sekundách začne blikáť kontrolka a prostredníctvom počtu impulzov signalizuje aktuálne nastavenie tvrdosti vody.

- Pre zmenu stupňa tvrdosti vody opätovne stlačte tlačidlo RESET.
Upozornenie
Pri stlačení tlačidla RESET sa nezobrazuje impulz blikania pre príslušný stupeň tvrdosti vody.
- Uvoľnite tlačidlo RESET.
Zobrazí sa impulz blikania pre nastavenú tvrdosť vody.
- V prípade potreby zopakujte tento postup, až kým nie je dosiahnutá požadovaná tvrdosť vody.
- Pre uloženie nastavenia stupňa tvrdosti vody na 3 sekundy podržte stlačené tlačidlo RESET.
Rozsvieti sa kontrolka pre tvrdosť vody.

Ošetrovanie príslušenstva

(príslušenstvo - podľa rozsahu dodávky)

Upozornenie

Handry z mikrovláknáka nie sú vhodné do sušičky.

Upozornenie

Pri praní handier dodržiavajte upozornenia na visačke na pranie. Nepoužívajte aviváž, aby handry dokázali dobre zachytávať nečistoty.

- Handry na podlahu a poťahy perte v práčke maximálne na 60 °C.

Pomoc pri poruchách

Poruchy majú často jednoduchú príčinu, ktorú dokážete odstrániť sami pomocou nasledujúceho prehľadu. V prípade pochybností alebo pri poruchách, ktoré tu nie sú uvedené, sa, prosím, obráťte na autorizovaný zákazník-servis.

⚠ VÝSTRAHA

Nebezpečenstvo zásahu elektrickým prúdom a popálenia

Pokiaľ je prístroj pripojený na elektrickú sieť alebo ešte nie je vychladnutý, je odstraňovanie porúch nebezpečné.

Vytiahnite sieťovú zástrčku zo zásuvky.

Prístroj nechajte vychladnúť.

Kontrolka-nedostatok vody bliká na červeno

Ochrana čerpadla proti chodu nasucho je aktivovaná.

- Vypnite a znovu zapnite prístroj.
- Ubezpečte sa, že kartuša na odstránenie vodného kameňa je správne nasadená a že v nádrži na vodu sa nachádza dostatok vody.

Kontrolka-nedostatok vody svieti nepretržite na červeno

Žiadna voda vo vodnej nádrži.

- Doplňte nádrž na vodu, pozri kapitolu Doplnenie vody.

Parná páka sa nedá stlačiť

Parná páka je zaistená detskou poistkou.

- Detskú poistku (prepínač množstva pary) nastavte dopredu.

Parná páka je odblokovaná.

Žiadna/málo pary napriek dostatočnému množstvu vody v nádrži na vodu

Kartuša na odstránenie vodného kameňa nebola nasadená alebo bola nesprávne nasadená.

- Nasadte, resp. správne nasadte kartušu na odstránenie vodného kameňa.

Kartuša na odstránenie vodného kameňa bola vybratá počas naplňovania vody.

- Počas naplňovania vody nechajte kartušu na odstránenie vodného kameňa v prístroji.

Nová kartuša na odstránenie vodného kameňa bola nasadená.

- Parnú páku držte stále stlačenú.

Po cca 30 sekundách je dosiahnutý plný parný výkon.

Červená kontrolka „Výmena kartuše na odstránenie vodného kameňa“ svieti/bliká

Doba funkčnosti kartuše na odstránenie vodného kameňa čoskoro končí.

- Nasadte novú kartušu na odstránenie vodného kameňa a resetujte indikátor údržby, pozri kapitolu Výmena kartuše na odstránenie vodného kameňa.

Tlačidlo RESET nebolo po výmene kartuše na odstránenie vodného kameňa stlačené.

- Po nasadení kartuše na odstránenie vodného kameňa na 4 sekundy stlačte tlačidlo RESET, pozri kapitolu Výmena kartuše na odstránenie vodného kameňa.

Prístroj sa samočinne vypne

Doba funkčnosti kartuše na odstránenie vodného kameňa je ukončená

- Nasadte novú kartušu na odstránenie vodného kameňa a resetujte indikátor údržby, pozri kapitolu Výmena kartuše na odstránenie vodného kameňa.

Tlačidlo RESET nebolo po výmene kartuše na odstránenie vodného kameňa stlačené.

- Po nasadení kartuše na odstránenie vodného kameňa na 4 sekundy stlačte tlačidlo RESET, pozri kapitolu Výmena kartuše na odstránenie vodného kameňa.

Technické údaje

Elektrická prípojka

Napätie	V	220-240
Fáza	~	1
Frekvencia	Hz	50-60
Stupeň ochrany		IPX4
Trieda ochrany		I

Výkonové údaje

Výkon ohrevu	W	1900
Maximálny prevádzkový tlak	MPa	0,35
Doba zohrievania	sekundy	30
Trvalé naparovanie	g/min	40
Maximálny parný ráz	g/min	100

Objem

Nádrž na vodu	l	1,0
---------------	---	-----

Rozmery a hmotnosti

Hmotnosť (bez príslušenstva)	kg	3,2
Dĺžka	mm	360
Šírka	mm	236
Výška	mm	252

Technické zmeny vyhradené.

Sadržaj

Opće napomene	127
Namjenska uporaba	127
Zaštita okoliša	127
Pribor i zamjenski dijelovi	127
Sadržaj isporuke	127
Jamstvo	127
Sigurnosni uređaji	127
Opis uređaja	127
Prvo puštanje u rad	128
Montaža	128
Rad	128
Važne napomene za primjenu	129
Uporaba pribora	130
Njega i održavanje	131
Otklanjanje smetnji	132
Tehnički podaci	132

Opće napomene



Prije prve uporabe uređaja pročitajte ove originalne upute za rad i priložene sigurnosne upute. Postupajte prema njima.

Obje bilježnice sačuvajte za kasniju uporabu ili za sljedećeg vlasnika.

Namjenska uporaba

Koristite uređaj isključivo za privatno kućanstvo. Uređaj je namijenjen za čišćenje s parom i može se koristiti s prikladnim priborom, kako je opisano u ovim uputama za rad. Sredstva za pranje nisu potrebna. Proučite sigurnosne napomene.

Zaštita okoliša



Ambalažni se materijali mogu reciklirati. Molimo odložite ambalažu na ekološki prihvatljiv način.



Električni i elektronički uređaji sadrže vrijedne reciklažne materijale, a često i sastavne dijelove poput baterija, punjivih baterija ili ulja koji kod nepravilnog rukovanja ili nepravilnog odlaganja u otpad mogu predstavljati potencijalnu opasnost za ljudsko zdravlje i okoliš. Međutim, ti su sastavni dijelovi potrebni za pravilan rad uređaja. Uređaji koji su označeni ovim simbolom ne smiju se odlagati zajedno s kućnim otpadom.

Napomene o sastojcima (REACH)

Aktualne informacije o sastojcima pronađite na: www.kaercher.com/REACH

Pribor i zamjenski dijelovi

Koristite samo originalan pribor i originalne zamjenske dijelove jer oni jamče siguran i nesmetan rad uređaja. Informacije o priboru i zamjenskim dijelovima pronađite na www.kaercher.com.

Sadržaj isporuke

Sadržaj isporuke uređaja prikazan je na ambalaži. Kod raspakiravanja provjerite je li sadržaj potpun. U slučaju nedostatka pribora ili štete nastale prilikom transporta obavijestite svog prodavača.

Jamstvo

U svakoj zemlji vrijede jamstveni uvjeti koje je izdala nadležna organizacija za distribuciju. Moguće kvarove na Vašem uređaju popravljamo besplatno unutar jamstvenog roka ako je uzrok materijalna pogreška ili pogreška u proizvodnji. U slučaju koji podliježe jamstvu obratite se s potvrdom o plaćanju Vašem prodavaču ili sljedećoj ovlaštenoj lokaciji servisne službe. (vidi adresu na poleđini)

Sigurnosni uređaji

⚠ OPREZ

Namjavni ili izmijenjeni sigurnosni uređaji

Sigurnosni uređaji služe vašoj zaštiti.

Nikad ne mijenjajte sigurnosne uređaje i nemojte ih zaobilaziti.

Simboli na uređaju

(prema tipu uređaja)

	Opasnost od opekлина, površina uređaja postaje vruća tijekom rada
	Opasnost od oparine uzrokovanih parom
	Pročitajte upute za rad

Regulator tlaka

Ako u slučaju greške dođe do nastanka pretjerano visokog tlaka, sigurnosni ventil omogućuje da se tlak smanji odvođenjem u okolinu.

Rastalni osigurač

Rastalni osigurač sprječava pregrijavanje uređaja. Ako se uređaj pregrije, rastalni osigurač odvaja uređaj od mreže.

Prije ponovnog uključivanja uređaja obratite se nadležnoj servisnoj službi KÄRCHER.

Opis uređaja

U ovim uputama za rad opisuje se maksimalna oprema. Ovisno o modelu postoje razlike u sadržaju isporuke (vidi pakiranje).

Vidi slike na stranici sa slikama.

Slika A

- 1 Kartuša za uklanjanje kamenca
- 2 Otvor za punjenje vode
- 3 Ručka za nošenje
- 4 Držač pribora
- 5 Zaslon s prikazom
- 6 Indikator (zeleni) - postoji napon električne mreže
- 7 Indikator (crveni) - nedostatak vode
- 8 Indikator (crveni) - zamjena kartuše za uklanjanje kamenca
- 9 Tipka RESET - namještanje tvrdoće vode
- 10 Sklopka za uključivanje
- 11 Sklopka za isključivanje
- 12 Držač za odlaganje podnog nastavka
- 13 Priklučni strujni kabel sa strujnim utikačem

- 14 Kotači (2 komada)
- 15 Upravljački kotačić
- 16 Parni pištolj
- 17 Poluga za paru
- 18 Tipka za deblokiranje
- 19 Biračka sklopka za količinu pare (zaštita za djecu)
- 20 Parno crijevo
- 21 Uskomlazna sapnica
- 22 Okrugla četka (mala, crna)
- 23 ** Okrugla četka (mala, žuta)
- 24 ** Visokoučinska mlaznica
- 25 ** Okrugla četka (velika)
- 26 Ručni nastavak
- 27 Prevlaka od mikrovlakana za ručni nastavak
- 28 ** Abrazivna krpa od mikrovlakana za ručni nastavak
- 29 Produžne cijevi (2 komada)
- 30 Tipka za deblokiranje
- 31 Podni nastavak
- 32 Čičak spojnica
- 33 Krpa za pod od mikrovlakana (1 komad)
- 34 ** Krpa za pod od mikrovlakana (2 komada)
- 35 ** Klizač za sagove

** opcionalno

Prvo puštanje u rad

PAŽNJA

Oštećenje uređaja zbog taloženja kamenca

Kartuša za uklanjanje kamenca funkcionira optimalno, samo ako je uređaj prije prvog puštanja u rad podešen na lokalnu tvrdoću vode.

Na uređaju namjestite lokalnu tvrdoću vode.

Prije primjene u području s drugačijom tvrdoćom vode (npr. nakon preseljenja) na uređaju namjestite aktualnu tvrdoću vode.

1. Kartušu za uklanjanje kamenca umetnite u otvor i pritisnite dok čvrsto ne sjedne.
Slika C
2. Namjestite tvrdoću vode, vidi poglavlje Namještanje tvrdoće vode.

Montaža

Montaža pribora

1. Umetnite i uglavite upravljački kotačić i kotače.
Slika B
2. Otvoreni kraj pribora natakните na parni pištolj, sve dok se tipka za deblokiranje parnog pištolja ne uglavi.
Slika H
3. Otvoreni kraj pribora natakните na uskomlaznu sapnicu.
Slika I

4. Produžne cijevi spojite s parnim pištoljem.
 - a Prvu produžnu cijev natakните na parni pištolj, sve dok se tipka za deblokiranje parnog pištolja ne uglavi.
Spojna cijev je spojena.
 - b Drugu produžnu cijev natakните na prvu produžnu cijev.
Spojne cijevi su spojene.

Slika J

5. Pribor i/ili podni nastavak natakните na slobodan kraj produžne cijevi.

Slika K

Pribor je spojen.

Odvajanje pribora

1. Biračku sklopku za količinu pare postavite prema natrag.
Poluga za paru je blokirana.
2. Pritisnite tipku za deblokiranje i razvucite dijelove.
Slika N

Rad

Punjenje vode

Spremnik za vodu može se napuniti u svakom trenutku.

PAŽNJA

Oštećenja uređaja

Zbog korištenja neprikladne vode može doći do začepljenja sapnica odnosno do oštećenja prikaza razine vode.

Nemojte puniti kondenziranu vodu iz sušilice rublja.

Nemojte puniti sakupljenu kišnicu.

Ne punite nikakva sredstva za pranje ili druge dodatke (npr. mirise).

1. Spremnik za vodu napunite s maksimalno 1 l vodo-vodne vode.

Slika D

Uključivanje uređaja

PAŽNJA

Oštećenja uređaja zbog pogrešno namještene tvrdoće vode

Kartuša za uklanjanje kamenca funkcionira optimalno, samo ako je uređaj podešen na lokalnu tvrdoću vode. Kod pogrešno namještene tvrdoće vode može doći do nakupljanja kamenca u uređaju.

Prije prvog puštanja u rad uređaj podesite na lokalnu tvrdoću vode, vidi poglavlje Namještanje tvrdoće vode.

Napomena



Kod prvog parenja nakon vađenja i ponovnog umetanja kartuše za uklanjanje kamenca mlaz pare može biti slab ili nepravilan i može doći do izlaženja pojedinačnih kapljica vode. Uređaju je potrebno malo vremena da se pokrene tijekom kojeg se kartuša za uklanjanje kamenca puni vodom. Količina pare koja izlazi kontinuirano se povećava, sve dok se nakon približno 30 sekundi ne dosegne maksimalna količina pare.

1. Uređaj postavite na čvrstu podlogu.
2. Utaknite strujni utikač u utičnicu.
 - a Pritisnite sklopku za uključivanje.
3. Svijetli zeleni indikator grijanja.
Uređaj je nakon približno 30 sekundi spreman za rad.

Slika F

Regulacija količine pare

Količina pare koja izlazi regulira se biračkom sklopkom za količinu pare. Biračka sklopka ima 3 položaja:

	Maksimalna količina pare
	Smanjena količina pare
	Bez pare - zaštita za djecu Napomena <i>U ovom se položaju ne može aktivirati poluga za paru.</i>

1. Biračku sklopku za količinu pare postavite na potrebnu količinu pare.
2. Pritisnite polugu za paru.
3. Prije početka čišćenja parni pištolj usmjerite na krpu, sve dok para ne počne ravnomjerno izlaziti.

Dopunjavanje vode

Kod nedostatka vode crveni indikator nedostatka vode neprekidno svijetli.

Da bi se osigurala neprekidna snaga parenja, voda se mora puniti kroz poklopac kartuše za uklanjanje kamenca. Kod dopunjavanja vode kartuša za uklanjanje kamenca ostaje učvršćena u uređaju.

Napomena

Uređaj je opremljen zaštitom od rada na suho za pumpu. Ako pumpa dulje vrijeme radi na suho, npr. jer kartuša za uklanjanje kamenca nije pravilno umetnuta, pumpa se isključuje i treperi crveni indikator nedostatka vode.

Da bi se s uređajem ponovno moglo raditi, uređaj se mora isključiti i ponovno uključiti. Pritom se mora osigurati da je kartuša pravilno umetnuta i da u spremniku za vodu ima dovoljno vode.

1. U spremnik za vodu kroz poklopac kartuše za uklanjanje kamenca napunite maksimalno 1 l vodovodne vode.
Crveni indikator nedostatka vode se gasi.

Prekid rada

Zbog uštede energije preporučujemo da se uređaj isključi kod stanki u radu duljih od 20 minuta.

1. Pritisnite sklopku za isključivanje.

Isključivanje uređaja

1. Pritisnite sklopku za isključivanje.
Slika O
Uređaj je isključen.
2. Pritišćite polugu za paru sve dok para ne prestane izlaziti.
Slika P
Parni kotao je rastlačen.
3. Zaštitu za djecu (biračku sklopku za količinu pare) postavite prema natrag.
Poluga za paru je blokirana.
4. Izvucite strujni utikač iz utičnice.

PAŽNJA

Oštećenje uređaja zbog trule vode

Ako se s uređajem ne radi dulje od 2 mjeseca, može doći do truljenja vode u spremniku. Prije stanki u radu s uređajem ispraznite spremnik za vodu.

5. Ispraznite spremnik za vodu.

Slika S

Čuvanje uređaja

1. Produžne cijevi umetnite u veliki držač pribora.
2. Ručni nastavak i uskomlaznu sapnicu natakните na po 1 produžnu cijev.
3. Veliku okruglu četku pričvrstite na uskomlaznu sapnicu.
4. Malu okruglu četku i sapnice umetnite u srednji držač pribora.
5. Podni nastavak objesite u držač za odlaganje.
Slika Q
6. Parno crijevo omotajte oko produžnih cijevi, a parni pištolj umetnite u podni nastavak.
Slika R
7. Mrežni kabel omotajte oko produžnih cijevi.
8. Uređaj čuvajte na suhom mjestu zaštićenom od smrzavanja.

Važne napomene za primjenu

Čišćenje podnih površina

Preporučamo da prije primjene uređaja pometete ili usisate pod. Na taj se način već prije mokrog čišćenja s poda uklanjaju prijavština i slobodne čestice.

Osvježavanje tekstila

Prije svakog tretiranja s uređajem na skrivenom mjestu ispitajte postojanost tekstila: Tekstil naporite, ostavite da se osuši te nakon toga provjerite je li došlo do promjene boje ili oblika.

Čišćenje premazanih ili lakiranih površina

PAŽNJA

Oštećene površine

Para može rastopiti vosak, laštilo za namještaj, plastične premaze ili boju te uzrokovati odvajanje obloge za zaštitu od rubova namještaja.

Ne usmjeravajte paru na lijepljene bove jer može doći do odvajanja obloge za zaštitu od rubova namještaja. Ne koristite uređaj za čišćenje nelakiranih drvenih ili parketnih podova.

Ne upotrebljavajte uređaj za čišćenje lakiranih površina ili površina s plastičnom oblogom, kao što je npr. kuhinjski ili sobni namještaj, vrata ili parketi.

1. Za čišćenje tih površina kratko naporite krpu i njome prebrišite površine.

Čišćenje stakla

PAŽNJA

Lom stakla i oštećena površina

Para može oštetiti zabrtvljena mjesta na prozorskom okviru te pri niskim vanjskim temperaturama dovesti do naprezanja na površinama prozorskih stakala i time uzrokovati lom stakla.

Ne usmjeravajte paru prema zabrtvljenim mjestima prozorskog okvira.

Pri niskim vanjskim temperaturama zagrijte prozorska stakla tako da cjelokupnu površinu stakla lagano naporite.

- Površinu prozora očistite pomoću ručnog nastavka i prevlake. Za uklanjanje vode upotrijebite gumu za brisanje prozora ili obrišite površine.

Uporaba pribora

Parni pištolj

Parni pištolj može se upotrijebiti za sljedeća područja primjene bez pribora:

- Za uklanjanje lagano izgužvanih mjesta s odjevnih predmeta obješenih na vješalici: Odjevni predmet parite s udaljenosti od 10 - 20 cm.
- Za vlažno brisanje prašine: Kratko naparite krpu i njome prebrišite namještaj.

Uskomlazna sapnica

Uskomlazna sapnica prikladna je za čišćenje teško dostupnih mjesta, sljubnica, armatura, odvoda, umivaonika, WC-a, rebrenica ili grijaćih tijela. Što je uskomlazna sapnica bliže onečišćenom mjestu, to je veća njezina djelotvornost čišćenja, s obzirom da su temperatura i količina pare najveći na izlazu sapnice. Debelo nataloženi kamenac može se prije čišćenja parom tretirati prikladnim sredstvom za čišćenje. Pustite da sredstvo za čišćenje djeluje oko 5 minuta i nakon toga ga naparite.

1. Uskomlaznu sapnicu natakните na parni pištolj.

Slika H

Okrugla četka (mala)

Mala okrugla četka prikladna je za čišćenje tvrdokorne prljavštine. Četkanjem se tvrdokorna prljavština lakše uklanja.

PAŽNJA

Oštećene površine

Četka može izgrebati osjetljive površine.

Nije prikladna za čišćenje osjetljivih površina.

1. Malu okruglu četku montirajte na uskomlaznu sapnicu.

Slika I

Okrugla četka (velika)

Velika okrugla četka prikladna je za čišćenje velikih zaobljenih površina, npr. umivaonika, tuš-kada, kada, sudopera.

PAŽNJA

Oštećene površine

Četka može izgrebati osjetljive površine.

Nije prikladna za čišćenje osjetljivih površina.

1. Veliku okruglu četku montirajte na uskomlaznu sapnicu.

Slika I

Visokoučinska mlaznica

Visokoučinska mlaznica prikladna je za čišćenje tvrdokorne prljavštine, ispuhivanje uglova, sljubnica itd.

1. Montirajte visokoučinsku mlaznicu odgovarajuće okrugloj četki na uskomlaznu sapnicu.

Slika I

Ručni nastavak

Ručni nastavak prikladan je za čišćenje malih perivih površina, kabina za tuširanje i zrcala.

1. Ručni nastavak na odgovarajući način s obzirom na uskomlaznu sapnicu natakните na parni pištolj.

Slika H

2. Preko ručnog nastavka navucite prevlaku.

Podni nastavak

Podni nastavak prikladan je za čišćenje perivih zidnih i podnih obloga, npr. kamenih podova, pločica i podova od PVC-a.

PAŽNJA

Oštećenja uslijed djelovanja pare

Vrućina i vlažnost mogu prouzročiti oštećenja.

Prije primjene na neuočljivom mjestu s najmanjom količinom pare ispitajte postojanost na vrućinu i djelovanje pare.

Napomena

Ostaci sredstva za čišćenje ili emulzija za njegu na čišćenim površinama mogu prilikom čišćenja parom dovesti do nastajanja tragova koji nestaju nakon višekratne primjene.

Preporučamo da prije primjene uređaja pometete ili usišete pod. Na taj se način već prije mokrog čišćenja s poda uklanjaju prljavština i slobodne čestice. Na jako prljavim mjestima radite polako, kako bi para mogla duže djelovati.

1. Produžne cijevi spojite s parnim pištoljem.

Slika J

2. Podni nastavak natakните na produžnu cijev.

Slika K

3. Krpu za pranje poda pričvrstite na podni nastavak.
 - a Krpu za pranje poda položite na pod sa čičak trakama okrenutima prema gore.
 - b Podni nastavak uz lagani pritisak postavite na krpu za pranje poda.

Slika L

Zahvaljujući čičak spoju krpa za pranje poda samostalno prijanja na podnom nastavku.

Skidanje krpe za pranje poda

1. Stavite jednu nogu na nožnu traku krpe za pranje poda i podni nastavak podignite prema gore.

Slika L

Napomena

Na početku je čičak traka još vrlo jaka i ponekad se teško skida s podnog nastavka. Nakon nekoliko uporaba i pranja krpe za pranje poda, krpa će se moći jednostavno skinuti s podnog nastavka i postići je optimalno prijanjanje.

Parkiranje podnog nastavka

1. Kod prekida rada podni nastavak objesite u držač za odlaganje.

Slika Q

Klizač za sagove

Pomoću klizača za sagove sagovi se mogu osvježiti.

PAŽNJA

Oštećenja na klizaču za sagove i na sagu

Nečistoće na klizaču za sagove, kao i vrućina te vlažnost, mogu prouzročiti oštećenja na sagu.

Osim toga, prije primjene na neuočljivom mjestu s najmanjom količinom pare ispitajte postojanost na vrućinu i djelovanje pare na sag.

Obratite pozornost na upute za čišćenje proizvođača saga.

Pobrinrite se da je sag prije uporabe klizača za sagove usisan te da su mrlje uklonjene.

Prije uporabe i nakon stanki u radu otparavanjem u odvod (bez krpe za pranje poda / s priborom) uklonite moguće nakupine vode (kondenzata) u uređaju.

Upotrebjavajte klizač za sagove samo s krpom za pranje poda na podnom nastavku.

Pri uporabi klizača za sagove čistite parom s niskim stupnjem pare.

Kako bi se izbjeglo jako vlaženje i opasnost od oštećenja uslijed djelovanja temperature ne usmjeravajte paru kontinuirano na jedno mjesto (maksimalno 5 sekundi).

Ne upotrebjavajte klizač za sagove na sagovima visoke flore.

Pričvršćivanje klizača za sagove na podnom nastavku

1. Pričvrstite krpu za pranje poda na podnom nastavku, vidi poglavlje Podni nastavak.
Slika L
2. Podni nastavak laganim pritiskom umetnite i uglavite u klizaču za sagove.
Slika M
3. Počnite sa čišćenjem sagova.

Skidanje klizača za sagove s podnog nastavka

⚠ OPREZ

Opeklina na stopalu

Klizač za sagove može se zagrijati prilikom parenja. Ne rukujte klizačem za sagove i ne skidajte ga bosim nogama ili s otvorenim sandalama. Klizačem za sagove rukujte i skidajte ga samo obuvjeni prikladnom obućom.

1. Spojnicu klizača za sagove vrhom cijele pritisnite prema dolje.
2. Podni nastavak podignite prema gore.
Slika M

Njega i održavanje

Pranjenje spremnika za vodu

PAŽNJA

Oštećenje uređaja zbog trule vode

Ako se s uređajem ne radi dulje od 2 mjeseca, može doći do truljenja vode u spremniku. Prije stanki u radu s uređajem ispraznite spremnik za vodu.

1. Pritisnite sklopku za isključivanje. Uređaj je isključen.
2. Izvucite strujni utikač iz utičnice.
3. Izvadite pribor iz držača pribora.
4. Izvadite kartušu za uklanjanje kamenca iz uređaja.
5. Ispraznite spremnik za vodu.

Slika S

Zamjena kartuše za uklanjanje kamenca

PAŽNJA

Oštećenja uređaja i skraćeni radni vijek

Nepridržavanje intervala za zamjenu (indikator na prikazu) kartuše za uklanjanje kamenca može prouzročiti oštećenja uređaja i skratiti radni vijek uređaja.

Pridržavajte se intervala za zamjenu (indikator na prikazu).

Napomena

Intervali za zamjenu ovise o lokalnoj tvrdoći vode. Područja s tvrdom vodom (npr. III/IV) imaju veći interval za zamjenu od područja s mekom vodom (npr. I/II).

Prikaz indikatora pri kraju vremena rada

„Indikator kartuše za uklanjanje kamenca“ na sljedeći način prikazuje da je potrebna zamjena kartuše za uklanjanje kamenca:

- 2 sata prije isteka vremena rada indikator treperi.
- 1 sat prije isteka vremena rada indikator treperi brže.
- Ako je isteklo vrijeme rada kartuše za uklanjanje kamenca, indikator svijetli neprekidno i uređaj se samostalno isključuje da bi se izbjeglo oštećivanje uređaja.

Umetanje kartuše za uklanjanje kamenca

PAŽNJA

Oštećenje uređaja

Umetanje istrošene kartuše za uklanjanje kamenca može prouzročiti oštećenja uređaja.

Postupajte pažljivo kako ne biste pomiješali kartuše.

Napomena

Kod prvog parenja nakon vađenja i ponovnog umetanja kartuše za uklanjanje kamenca mlaz pare može biti slab ili nepravilan i može doći do izlaženja pojedinačnih kapljica vode. Uređaju je potrebno malo vremena da se pokrene tijekom kojeg se kartuša za uklanjanje kamenca puni vodom. Količina pare koja izlazi kontinuirano se povećava, sve dok se nakon približno 30 sekundi ne dosegne maksimalna količina pare.

1. Pritisnite sklopku za isključivanje. Uređaj je isključen.
2. Izvadite kartušu za uklanjanje kamenca.
3. Umetnite novu kartušu za uklanjanje kamenca.
4. Pritisnite sklopku za uključivanje. Uređaj je uključen.
5. Tipku RESET držite pritisnutom 4 sekunde. Indikator „zamjena kartuše za uklanjanje kamenca“ se gasi i vrijeme rada kartuše za uklanjanje kamenca počinje ispočetka.
6. Pustite da se uređaj zagrije.
7. Polugu za paru držite pritisnutom oko 30 sekundi kako bi se odzračila kartuša za uklanjanje kamenca.

Namještanje tvrdoće vode

PAŽNJA

Oštećenje uređaja zbog taloženja kamenca

Bez umetnute kartuše za uklanjanje kamenca i kod pogrešno namještene tvrdoće vode može doći do nakupljanja kamenca u uređaju.

Uvijek radite s kartušom za uklanjanje kamenca.

Na uređaju namjestite lokalnu tvrdoću vode.

Prije primjene u području s drugačijom tvrdoćom vode (npr. nakon preseljenja) na uređaju namjestite aktualnu tvrdoću vode.

Napomena

Komunalni odjel za gospodarenje vodom ili gradske komunalije daju informacije o tvrdoći vodovodne vode. Tvrdoća vode namješta se putem tipke RESET. Postavka tvrdoće vode ostaje spremjena sve dok se ne namjesti nova postavka (npr. nakon preseljenja). Uređaj je tvornički namješten na najveću tvrdoću vode (stupanj IV). Uređaj pokazuje namještenu tvrdoću vode pomoću impulsa treperjenja.

Stupnjevi tvrdoće vode i impulsi treperjenja

Područje tvrdoće vode	°dH	mmol/l	Broj impulsa treperjenja	Razmak između impulsa treperjenja
I meka	0 - 7	0 - 1,3	1x	4 sekunde
II srednje tvrda	7 - 14	1,3 - 2,5	2x	
III tvrda	14 - 21	2,5 - 3,8	3x	
IV vrlo tvrda	> 21	> 3,8	4x	

Napomena

Učinak kartuše za uklanjanje kamenca na sprječavanje stvaranja kamenca aktivira se čim se uređaj napuni vodom i stavi u pogon. Kamenac u vodi apsorbira se putem granulata u kartuši za uklanjanje kamenca. Dodatno uklanjanje kamenca nije potrebno.

Napomena

Granulat u kartuši nakon kontakta s vodom može promijeniti boju, a to ovisi o sadržaju mineralnih tvari u vodi. Promjena boje je bezopasna i nema nikakav negativan učinak na uređaj, radove čišćenja ili funkciju kartuše za uklanjanje kamenca.

Napomena

Za vrijeme namještanja nemojte raditi stanke dulje od 15 sekundi, jer se u suprotnom uređaj automatski namješta na zadnju odabranu tvrdoću vode odnosno, kod prvog puštanja u pogon, na najveću tvrdoću vode.

1. Strujni utikač utaknite u utičnicu.
2. Uvjerite se da je uređaj isključen.
3. Pritisnite tipku RESET i držite je pritisnutom tijekom uključivanja uređaja.

Slika G

Nakon otprilike 2 sekunde treperi indikator i pomoću broja impulsa signalizira aktualnu postavku tvrdoće vode.

4. Da biste promijenili stupanj tvrdoće vode, ponovno pritisnite tipku RESET.

Napomena

Kad je pritisnuta tipka RESET, ne prikazuje se impuls treperenja za stupanj tvrdoće vode.

5. Pustite tipku RESET. Prikazuje se impuls treperenja za podešenu tvrdoću vode.
6. Po potrebi ponavljajte postupak sve dok se ne postigne željeni stupanj tvrdoće vode.
7. Da bi se spremila postavka stupnja tvrdoće vode, tipku RESET držite pritisnutom 3 sekunde. Svijetli indikator tvrdoće vode.

Njega pribora

(pribor - ovisno o sadržaju isporuke)

Napomena

Krpe od mikrovlakana nisu namijenjene za sušenje u sušilici rublja.

Napomena

Za pranje krpa pridržavajte se napomena na etiketi za održavanje. Ne upotrebljavajte omekšivač, kako bi krpe mogle dobro upijati prljavštinu.

1. Krpe za pranje poda i prevlake perite pri maksimalno 60 °C u perilici rublja.

Otklanjanje smetnji

Smetnje često imaju jednostavne uzroke koje možete sami ukloniti uz pomoć pregleda u nastavku. Ako niste sigurni ili ako smetnje nisu ovdje navedene obratite se ovlaštenoj servisnoj službi.

⚠ UPOZORENJE

Opasnost od strujnog udara i opekline

Uklanjanje smetnji opasno je sve dok je uređaj priključen na strujnu mrežu ili ako se još nije ohladio.

Izducite strujni utikač.

Ostavite uređaj da se ohladi.

Indikator nedostatka vode treperi crveno

Aktivirana je zaštita od rada na suho za pumpu.

1. Isključite uređaj i ponovno ga uključite.
2. Uvjerite se da je kartuša za uklanjanje kamenca pravilno umetnuta i da u spremniku ima dovoljno vode.

Indikator nedostatka vode neprekidno svijetli crveno

Nema vode u spremniku za vodu.

1. Dopunite vodu u spremnik za vodu, vidi poglavlje Dopunjavanje vode.

Poluga za paru ne može se pritisnuti

Poluga za paru osigurana je zaštitom za djecu.

- Zaštitu za djecu (biračka sklopka za količinu pare) postavite prema naprijed.

Poluga za paru je deblokirana.

Nema pare / malo pare unatoč dovoljnoj količini vode u spremniku

Kartuša za uklanjanje kamenca nije umetnuta ili je pogrešno umetnuta.

- Umetnite kartušu za uklanjanje kamenca odnosno pravilno je umetnite.

Kartuša za uklanjanje kamenca izvađena je tijekom punjenja vode.

- Kartušu za uklanjanje kamenca tijekom punjenja vode ostavite u uređaju.

Umetnuta je nova kartuša za uklanjanje kamenca.

- Polugu za paru držite trajno pritisnutom.

Nakon oko 30 sekundi počinje puna snaga parenja.

Svijetli/trepće crveni indikator „Zamjena kartuše za uklanjanje kamenca“

Uskoro istječe vrijeme rada kartuše za uklanjanje kamenca.

- Umetnite novu kartušu za uklanjanje kamenca i resetirajte prikaz održavanja, vidi poglavlje Zamjena kartuše za uklanjanje kamenca.

Nakon zamjene kartuše za uklanjanje kamenca nije pritisnuta tipka RESET.

- Nakon umetanja kartuše za uklanjanje kamenca 4 sekunde pritisnite tipku RESET, vidi poglavlje Zamjena kartuše za uklanjanje kamenca.

Uređaj se samostalno isključuje

Vrijeme rada kartuše za uklanjanje kamenca je pri kraju

- Umetnite novu kartušu za uklanjanje kamenca i resetirajte prikaz održavanja, vidi poglavlje Zamjena kartuše za uklanjanje kamenca.

Nakon zamjene kartuše za uklanjanje kamenca nije pritisnuta tipka RESET.

- Nakon umetanja kartuše za uklanjanje kamenca 4 sekunde pritisnite tipku RESET, vidi poglavlje Zamjena kartuše za uklanjanje kamenca.

Tehnički podaci

Električni priključak

Napon	V	220 - 240
Faza	~	1
Frekvencija	Hz	50 - 60
Vrsta zaštite		IPX4
Klasa zaštite		I

Podaci o snazi

Ogrjevna snaga	W	1900
Maksimalni radni tlak	MPa	0,35
Vrijeme zagrijavanja	sekunde	30
Trajno parenje	g/min	40
Maksimalni mlaz pare	g/min	100

Količina punjenja

Spremnik za vodu	l	1,0
------------------	---	-----

Dimenzije i težine

Težina (bez pribora)	kg	3,2
Duljina	mm	360
Širina	mm	236
Visina	mm	252

Pridržano pravo na tehničke izmjene.

Sadržaj

Opšte napomene	133
Namenska upotreba	133
Zaštita životne sredine	133
Pribor i rezervni delovi	133
Obim isporuke	133
Garancija	133
Sigurnosni uređaji	133
Opis uređaja	133
Prvo puštanje u rad	134
Montaža	134
Rad	134
Važne instrukcije za primenu	135
Upotreba pribora	135
Nega i održavanje	137
Pomoć kod smetnji	138
Tehnički podaci	138

Opšte napomene



Pre prve upotrebe uređaja pročitajte ovo originalno uputstvo za rad i priložene sigurnosne napomene. Postupajte

prema njima.

Sačuvajte obe knjižice za kasniju upotrebu ili za sledećeg vlasnika.

Namenska upotreba

Uređaj koristite isključivo za privatno domaćinstvo.

Uređaj je namenjen za čišćenje parom i može da se koristi sa odgovarajućim priborom, kao što je opisano u ovom uputstvu za rad. Nisu potrebni deterdženti.

Obratite pažnju na sigurnosne napomene.

Zaštita životne sredine



Ambalaža može da se reciklira. Pakovanja odložite u otpad na ekološki način.



Električni i elektronski uređaji sadrže dragocene materijale koji se mogu reciklirati, a često i sastavne delove kao što su baterije, akumulatori ili ulje koji, u slučaju pogrešnog rukovanja ili

pogrešnog odlaganja u otpad mogu da predstavljaju potencijalnu opasnost za zdravlje ljudi i životnu sredinu. Međutim, ovi sastavni delovi su neophodni za pravilan rad uređaja. Uređaji označeni ovim simbolom ne smeju da se odlažu u kućni otpad.

Napomene o sastojcima (REACH)

Aktuelne informacije o sastojcima možete pronaći na: www.kaercher.com/REACH

Pribor i rezervni delovi

Koristite samo originalni pribor i originalne rezervne delove pošto oni garantuju bezbedan rad i rad bez smetnji na uređaju.

Informacije o priboru i rezervnim delovima možete pronaći na www.kaercher.com.

Obim isporuke

Obim isporuke uređaja je prikazan na pakovanju. Prilikom otpakivanja proverite da li je sadržaj potpun. Ukoliko nedostaje pribor ili u slučaju štete nastale prilikom transporta obavestite vašeg distributera.

Garancija

U svakoj zemlji važe uslovi garancije koje je izdala naša nadležna distributivna organizacija. Bilo kakve smetnje na uređaju otklanjamo besplatno u garantnom roku, ukoliko je uzrok smetnje greška u materijalu ili proizvodnji. U slučaju koji podleže garanciji obratite se sa računom vašem distributeru ili narednoj ovlašćenoj lokaciji servisne službe.
(Adresu vidite na poleđini)

Sigurnosni uređaji

⚠ OPREZ

Sigurnosni uređaji koji ne postoje ili su izmenjeni

Sigurnosni uređaji služe za vašu zaštitu.

Nikada nemojte menjati ili zaobilaziti sigurnosne uređaje.

Simboli na uređaju

(u zavisnosti od tipa uređaja)

	Opasnost od opekotina, površina uređaja postaje vruća tokom rada
	Opasnost od opekotina usled pare
	Pročitati uputstvo za rad

Regulator pritiska

Ako u slučaju greške dođe do nastanka prekomerno visokog pritiska, onda sigurnosni ventil obezbeđuje njegovu razgradnju u okruženje.

Osigurač protiv topljenja

Osigurač protiv topljenja sprečava pregrevanje uređaja. Ako se uređaj previše zagreje, osigurač rotiv topljenja odvaja uređaj sa mreže.

Pre ponovnog puštanja uređaja u rad obratiti se nadležnoj servisnoj službi kompanije KÄRCHER.

Opis uređaja

U ovom uputstvu za rad je opisana maksimalna opremljenost uređaja. U zavisnosti od modela, postoje razlike u obimu isporuke (pogledati pakovanje).

Vidi slika na stranici sa grafikama.

Slika A

- 1 Uložak za uklanjanje kamenca
- 2 Otvor za punjenje vode
- 3 Ručka za nošenje
- 4 Držak za pribor
- 5 Prikaz na displeju
- 6 Indikator (zeleni) - napon električne mreže postoji
- 7 Indikator (crveni) za nedostatka vode
- 8 Indikator (crveni) - zamena uloška za uklanjanje kamenca.
- 9 Taster RESET - podešavanje tvrdoće vode.
- 10 Prekidač - Uključeno
- 11 Prekidač - Isključeno
- 12 Držak za odlaganje podnog nastavka
- 13 Strujni priključni kabl sa strujnim utikačem

- 14 Točkovi (2 komada)
- 15 Upravljački toččić
- 16 Parni pištolj
- 17 Poluga za paru
- 18 Taster za deblokadu
- 19 Prekidač za izbor količine pare (zaštita za decu)
- 20 Parno crevo
- 21 Uska mlaznica
- 22 Okrugla četka (mala, crna)
- 23 ** Okrugla četka (mala, žuta)
- 24 ** Visokoučinska mlaznica
- 25 ** Okrugla četka (velika)
- 26 Ručna mlaznica
- 27 Navlaka od mikrovlakana za ručnu mlaznicu
- 28 ** Abrazivna krpa od mikrovlakana za ručnu mlaznicu
- 29 Produžne cevi (2 komada)
- 30 Taster za deblokadu
- 31 Podni nastavak
- 32 Čičak spoj
- 33 Krpa od mikrovlakana za pod (1 komad)
- 34 ** Krpa od mikrovlakana za pod (2 komada)
- 35 ** Klizač za tepihe

** opcionalno

Prvo puštanje u rad

PAŽNJA

Oštećenja uređaja usled naslaga kamenca

Uložak za uklanjanje kamenca funkcioniše optimalno samo ako ste uređaj pre 1. rada prilagodili lokalnoj tvrdoći vode.

Prilagoditi rad lokalnoj tvrdoći vode.

Pre primene u određenom području sa drugačijom tvrdoćom vode (npr. nakon selidbe), uređaj podesiti prema aktuelnoj tvrdoći vode

1. Umetnuti uložak za uklanjanje kamenca u otvor i pritisnuti sve dok čvrsto ne nalegne.

Slika C

2. Podešavanje tvrdoće vode, pogledati poglavlje Podešavanje tvrdoće vode.

Montaža

Montaža pribora

1. Utaknuti i uglaviti upravljački toččić i točkove.
Slika B
2. Otvoreni kraj pribora gurnuti na parni pištolj sve dok ne nalegne taster za deblokadu parnog pištolja.
Slika H
3. Otvoreni kraj pribora gurnuti na usku mlaznicu.
Slika I
4. Produžne cevi povezati sa parnim pištoljem.
 - a 1. produžnu cev gurnuti na parni pištolj sve dok ne nalegne taster za deblokadu parnog pištolja. Spojna cev je povezana.

- b 2. produžnu cev gurnuti na 1. produžnu cev. Spojne cevi su povezane.

Slika J

5. Pribor i/ili podni nastavak gurnuti na slobodni kraj produžne cevi.

Slika K

Pribor je povezan.

Odvajanje pribora

1. Izborni prekidač za količinu pare gurnuti unazad. Poluga za paru je blokirana.
2. Pritisnuti taster za deblokadu i razdvojiti delove.

Slika N

Rad

Punjenje vode

Rezervoar za vodu može da se napuni bilo kada.

PAŽNJA

Oštećenja na uređaju

Usled neodgovarajuće vode mogu da se začepie mlaznice odn. pokazivač nivoa vode može da se ošteti. Naspite kondenzovanu vodu iz sušilice za veš.

Nemojte sipati sakupljenu kišnicu.

Nemojte sipati deterđente ili druge dodatke (npr. mirisi).

1. Rezervoar za vodu napuniti sa maksimalno 1 l obične vode.

Slika D

Uključivanje uređaja

PAŽNJA

Oštećenje uređaja usled pogrešno podešene

tvrdće vode

Uložak za uklanjanje kamenca funkcioniše optimalno samo kada je uređaj prilagođen lokalnoj tvrdoći vode.

Kod pogrešno podešene tvrdoće vode u uređaju se može nakupiti kamenac.

Uređaj pre 1. rada prilagoditi lokalnoj tvrdoći vode, pogledati poglavlje Podešavanje tvrdoće vode.

Napomena

Kod 1. isparavanja nakon skidanja i ponovnog postavljanja uložka za uklanjanje kamenca, mlaz pare može da bude slab ili neravnomeran i može doći do isticanja pojedinačnih kapi. Uređaju je potreban kratak period pokretanja u kojem se uložak za uklanjanje kamenca puni vodom. Količina pare koja izlazi se stalno povećava sve dok se nakon oko 30 sekundi ne dostigne maksimalna količina pare.

1. Postaviti uređaj na stabilnu podlogu.
2. Strujni utikač utaknuti u utičnicu.

a Pritisnuti prekidač-uključeno.



Slika E

3. Svetli zeleni indikator-grejanje. Uređaj je nakon oko 30 sekundi spreman za upotrebu.

Slika F

Regulacija količine pare

Pomoću izbornog prekidača za količinu pare se reguliše količina pare koja istiche. Izborni prekidač ima 3 položaja:

	Maksimalna količina pare
	Snižena količina pare



Bez pare - zaštita za decu

Napomena

U ovom položaju ne može da se aktivira poluga za paru.

1. Izborni prekidač za količinu pare postaviti na potrebnu količinu pare.
2. Pritisnuti polugu za paru.
3. Pre početka čišćenja, usmeriti parni pištolj na krpu sve dok para ne bude ravnomerno isticala.

Dopunjavanje vode

U slučaju nedostatka vode stalno svetli crveni indikator nedostatka vode.

Za konstatnu snagu parenja, voda mora da se napuni iznad poklopca uloška za uklanjanje kamenca. Prilikom dopunjavanja vode, uložak za uklanjanje kamenca ostaje fiksiran u uređaju.

Napomena

Uređaj je opremljen zaštitom pumpe od rada na suvo. Ako pumpa duže vreme radi na suvo, npr. zato što uložak za uklanjanje kamenca nije pravilno umetnut, pumpa se isključuje, a crveni indikator-nedostatak vode treperi.

Da bi uređaj mogao ponovo da se koristi, mora da se isključi i ponovo uključi. Pri tome mora da se obezbedi da uložak bude pravilno umetnut i da u rezervoaru za vodu ima dovoljno vode.

1. Rezervoar za vodu napuniti preko poklopca uloška za uklanjanje kamenca sa maksimalno 1 l obične vode.
Crveni indikator za nedostatak vode se gasi.

Prekid režima rada

Za uštedu energije preporučujemo da se uređaj isključuje kod prekida u radu preko 20 minuta.

1. Pritisnuti prekidač-isključeno.

Isključivanje uređaja

1. Pritisnuti prekidač-isključeno.
Slika O
Uređaj je isključen.
2. Pritisnuti polugu za paru sve dok para ne prestane izlaziti.
Slika P
Parni kotao nije pod pritiskom.
3. Zaštitu za decu (izborni prekidač za količinu pare) postaviti unazad.
Poluga za paru je blokirana.
4. Strujni utikač izvući iz utičnice.

PAŽNJA

Oštećenja uređaja usled truleži vode

Ako se uređaj ne pušta u pogon duže od 2 meseca, voda u rezervoaru može da trune.

Isprazniti rezervoar za vodu pre prekida u radu.

5. Isprazniti rezervoar za vodu.

Slika S

Čuvanje uređaja

1. Produžne cevi utaknuti uvelike držače za pribor.
2. Ručnu mlaznicu i usku mlaznicu postaviti na po 1 produžnu cev.
3. Pričvrstiti veliku okruglu četku na usku mlaznicu.
4. Malu okruglu četku i mlaznice utaknuti u središnji držač za pribor.
5. Podni nastavak zakačiti u držač za odlaganje.
Slika Q
6. Parno crevo obaviti oko produžnih cevi i utaknuti parni pištolj u podni nastavak.
Slika R

7. Mrežni kabl obaviti oko produžnih cevi.
8. Uređaj skladištiti na suvom mestu zaštićenom od mraza.

Važne instrukcije za primenu

Čišćenje podnih površina

Preporučujemo da se pod, pre upotrebe uređaja, pomete ili usisa. Na taj način se sa poda uklanjaju nečistoće i čestice još pre početka vlažnog čišćenja.

Osvežavanje tekstilnih površina

Pre tretmana uređajem uvek ispitati postojanost tekstila na nekom skrivenom mestu: tekstil izložiti pari, ostaviti da se osuši, a zatim proveriti da li je došlo do promena po pitanju boje i oblika.

Čišćenje premazanih ili lakiranih površina

PAŽNJA

Oštećene površine

Para može da odvoji vosak, polituru za nameštaj, plastične obloge ili boju i lepak sa ivica. Nemojte usmeravati paru na zalepljene ivice, jer može doći do odvajanja lepka.

Nemojte koristiti uređaj za čišćenje nezapečaćenih drvenih ili parketnih podova.

Nemojte koristiti uređaj za čišćenje lakiranih površina ili površina sa plastičnim oblogama, kao npr. kuhinjski ili stambeni nameštaj, vrata ili parket.

1. Za čišćenje ovih površina krpu kratko izložiti pari i obrisati njome preko površine.

Čišćenje staklenih površina

PAŽNJA

Pucanje stakla i oštećena površina

Para može da ošteti zapečaćena mesta na okviru prozora i pri niskim spoljašnjim temperaturama može da dovede do zatezanja na površini prozorskog okna i, time, do pucanja stakla.

Nemojte usmeravati paru na zapečaćena mesta na okviru prozora.

Zagrejati prozorska okna pri niskim spoljašnjim temperaturama tako što će se celokupna staklena površina izložiti blagom dejstvu pare.

- Prozor očistiti pomoću ručnog nastavka i navlake.
Za skidanje vode koristiti gumu za brisanje prozora ili prebrisati površine suvom krpom.

Upotreba pribora

Parni pištolj

Parni pištolj može da se koristi bez pribora za sledeća područja primene:

- Za otklanjanje malih nabora na obešenim odevnim predmetima: odevni predmet izložiti pari sa udaljenosti od 10-20 cm.
- Za vlažno brisanje prašine: krpu kratko izložiti pari i obrisati njome preko nameštaja.

Uska mlaznica

Uska mlaznica je pogodna za čišćenje teško pristupačnih mesta, fuga, armatura, odvođa, lavaboa, WC-a, žaluzina ili grejnih tela. Što je uska mlaznica bliža zaprljanom mestu, to je veća efikasnost čišćenja, jer su temperatura i količina pare na izlazu mlaznice najveći. Velike naslage kamenca mogu da se tretiraju odgovarajućim deterdžentom pre čišćenja parom. Ostaviti deterdžent da deluje oko 5 minuta i nakon toga izložiti dejstvu pare.

1. Usku mlaznicu gumuti na parni pištolj.

Slika H

Okrugla četka (mala)

Mala okrugla četka je pogodna za čišćenje tvrdokornih nečistoća. Četkanjem se tvrdokorne nečistoće mogu lakše ukloniti.

PAŽNJA

Oštećene površine

Četka može da izgrebe osetljive površine.

Nije pogodna za čišćenje osetljivih površina.

1. Montirati malu okruglu četku na usku mlaznicu.

Slika I

Okrugla četka (velika)

Velika okrugla četka je pogodna za čišćenje velikih zaobljenih površina, npr. Lavaboa, tuš-kadi, kadi za kupanje, kuhinjskih sudopera.

PAŽNJA

Oštećene površine

Četka može da izgrebe osetljive površine.

Nije pogodna za čišćenje osetljivih površina.

1. Montirati veliku okruglu četku na usku mlaznicu.

Slika I

Visokoeffikasna mlaznica

Visokoeffikasna mlaznica je pogodna za čišćenje tvrdokornih nečistoća, izduvavanje iz čoškova, fuga, itd.

1. Visokoeffikasnu mlaznicu montirati, u skladu sa okruglom četkom, na usku mlaznicu.

Slika I

Ručna mlaznica

Ručna mlaznica je pogodna za čišćenje malih površina koje mogu da se peru, tuš-kabina i ogledala.

1. Ručnu mlaznicu u skladu sa uskom mlaznicom gumuti na parni pištolj.

Slika H

2. Skinuti navlaku sa ručne mlaznice.

Podni nastavak

Podni nastavak je pogodan za čišćenje zidnih i podnih obloga koje mogu da se peru, npr. kameni podovi, pločice i podovi od PVC-a.

PAŽNJA

Oštećenja usled delovanja pare

Toplota i preterana vlaga mogu da dovedu do oštećenja. Proverite pre upotrebe otpornost na toplotu i delovanje pare na nekom neupadljivom mestu sa najmanjom količinom pare.

Napomena

Ostaci deterdženta ili emulzija za negu na površinama koje se čiste mogu pri čišćenju parom dovesti do stvaranja mrlja, koje nestaju pri višestrukoj upotrebi. Pre upotrebe uređaja, preporučujemo da se pod pomete ili usisa. Na taj način se sa poda uklanjaju nečistoće i čestice još pre početka vlažnog čišćenja. Na izrazito zaprljanim površinama radite polako, kako bi para mogla duže da deluje.

1. Produžne cevi povežite sa parnim pištoljem.

Slika J

2. Podni nastavak gumite na produžnu cev.

Slika K

3. Krpu za pranje poda pričvrstite na podni nastavak.
 - a Krpu za pranje poda sa čičak trakama prema gore staviti na pod.
 - b Uz blago pritisakanje, podni nastavak stavite na krpu za pranje poda.

Slika L

Krpa za pranje poda samostalno prijanja na podni nastavak zahvaljujući čičak pričvršćenju.

Skidanje krpe za pranje poda

1. Stavite nogu na ušicu krpe za pranje poda i podignite podni nastavak nagore.

Slika L

Napomena

Na početku je čičak traka krpe za pranje poda još uvek veoma čvrsta i teško se skida sa podnog nastavka. Nakon višestruke upotrebe i pranja krpe za pranje poda, traka može lako da se skinu sa podnog nastavka i dostigla je optimalno prijanjanje.

Odlaganje podnog nastavka

1. U slučaju prekida rada, podni nastavak zakačiti u držač za odlaganje.

Slika Q

Klizač za tepihe

Pomoću klizača za tepihe mogu da se osveže tepisi.

PAŽNJA

Oštećenja na klizaču za tepihe i tepihu

Nečistoće na klizaču za tepihe, kao i toplota i vlaga mogu dovesti do oštećenja tepiha.

Osim toga, proverite pre upotrebe otpornost na toplotu i delovanje pare na tepih na nekom neupadljivom mestu sa najmanjom količinom pare.

Obratite pažnju na napomene za čišćenje proizvođača tepiha.

Postarajte se da tepih bude usisan i da budu uklonjene mrlje pre primene klizača za tepihe.

Pre upotrebe, a nakon prekida u radu uklonite moguću nagomilanu vodu (kondenzat) u uređaju isparavanjem u odvod (bez krpe za pranje poda/sa priborom).

Koristite klizač za tepihe samo sa krpom za pranje poda na podnom nastavku.

Prilikom upotrebe klizača za tepihe koristite čišćenje parom samo sa niskim nivoom pare.

Ne usmeravajte paru kontinuirano na isto mesto (maksimalno 5 sekundi) da biste izbegli veliko vlaženje i rizik od oštećenja usled dejstva temperature.

Nemojte koristiti klizač za tepihe na čupavim tepisima.

Pričvršćivanje podnog nastavka na klizač za tepihe

1. Pričvrstite krpu za pranje podova na podni nastavak, pogledati poglavlje Podni nastavak.

Slika L

2. Podni nastavak pod blagim pritiskom uvesti u klizač za tepihe i pustiti da nalegne.

Slika M

3. Započeti čišćenje tepiha.

Skidanje klizača za tepihe sa podnog nastavka

△ OPREZ

Opekotine na nozi

Klizač za tepihe može da se zagreje prilikom isparavanja.

Klizač za tepihe nemojte koristiti i skidati bosih nogu ili u otvorenim sandalama.

Klizač za tepihe koristiti i skidati samo u odgovarajućoj obući.

1. Ušicu klizača za tepihe gumuti prema dole vrhom cipele.
2. Podni nastavak podići prema gore.

Slika M

Nega i održavanje

Pranje rezervoara za vodu

PAŽNJA

Oštećenja uređaja usled truleži vode

Ako se uređaj ne pušta u pogon duže od 2 meseca, voda u rezervoaru može da trune.

Isprazniti rezervoar za vodu pre prekida u radu.

1. Pritisnuti prekidač-isključeno. Uređaj je isključen.
2. Strujni utikač izvući iz utičnice.
3. Izvaditi pribor iz držača pribora.
4. Izvaditi uložak za uklanjanje kamenca iz uređaja.
5. Isprazniti rezervoar za vodu.

Slika S

Zamena uloška za uklanjanje kamenca

PAŽNJA

Oštećenja uređaja i smanjen vek trajanja

Neuvažavanje intervala zamene (prikaz indikatora)

uloška za uklanjanje kamenca može dovesti do oštećenja uređaja i skraćuje vek trajanja uređaja.

Pridržavati se intervala zamene (prikaz indikatora).

Napomena

Intervali zamene zavise od lokalne tvrdoće vode. Područja sa tvrdom vodom (npr. III/IV) imaju veći interval zamene od područja sa mekom vodom (npr. I/II).

Prikaz kontrolne lampice na završetku vremena rada

Potrebna zamena uloška za uklanjanje kamenca se prikazuje preko „Indikatora uloška za uklanjanje kamenca“ na sledeći način:

- 2 sata pre isteka vremena rada indikator treperi.
- 1 sat pre isteka vremena rada indikator treperi brže.
- Ako je vreme rada uloška za uklanjanje kamenca isteklo, indikator svetli trajno, a uređaj se isključuje samostalno da bi se izbegla oštećenja uređaja.

Postavljanje uloška za uklanjanje kamenca

PAŽNJA

Oštećenje uređaja

Ponovnim postavljanjem istrošenog uloška za uklanjanje kamenca, uređaj može da se ošteti. Pažljivo raditi da bi se izbegla zamena uložaka.

Napomena

Kod 1. isparavanja nakon skidanja i ponovnog postavljanja uloška za uklanjanje kamenca, mlaz pare može da bude slab ili neravnomeran i može doći do isticanja pojedinačnih kapi. Uređaju je potreban kratak period pokretanja u kojem se uložak za uklanjanje kamenca puni vodom. Količina pare koja izlazi se stalno povećava sve dok se nakon oko 30 sekundi ne dostigne maksimalna količina pare.

1. Pritisnuti prekidač-isključeno. Uređaj je isključen.
2. Izvaditi uložak za uklanjanje kamenca.
3. Postaviti novi uložak za uklanjanje kamenca.
4. Pritisnuti prekidač-uključeno. Uređaj je uključen.
5. Taster RESET držati pritisnutim u trajanju od 4 sekunde. Indikator „Zamena uloška za uklanjanje kamenca“ se gasi i vreme rada uloška za uklanjanje kamenca počinje iznova.
6. Ostaviti uređaj da se zagreje.
7. Polugu za paru držati pritisnutom u trajanju od oko 30 sekundi da bi se ispuatio vazduh iz uloška za uklanjanje kamenca.

Podešavanje tvrdoće vode

PAŽNJA

Oštećenja uređaja usled naslaga kamenca

Bez umetnutog uloška za uklanjanje kamenca i kod pogrešno podešene tvrdoće vode u uređaju se može nakupiti kamenac.

Uvek raditi sa uloškom za uklanjanje kamenca.

Prilagoditi uređaj lokalnoj tvrdoći vode.

Pre primene u određenom području sa drugačijom tvrdoćom vode (npr. nakon selidbe), uređaj podešiti prema aktuuelnoj tvrdoći vode.

Napomena

Odbor za vodoprivredu ili gradsko komunalno preduzeće može dati informacije o tvrdoći obične vode.

Tvrdoća vode se podešava preko tastera RESET.

Podešavanje tvrdoće vode ostaje sačuvano sve dok se ne izvrši novo podešavanje (npr. nakon selidbe). Uređaj je fabrički podešen na najveći stepen tvrdoće vode (stepen IV). Uređaj putem treperećih impulsa prikazuje podešenu tvrdoću vode.

Stepeni tvrdoće vode i terepereći impulsi

Područje tvrdoće vode	°dH	mmol/l	Broj treperećih impulsa	Razmak između treperećih impulsa
I meko	0-7	0-1,3	1x	4 sekunde
II srednje	7-14	1,3-2,5	2x	
III tvrdo	14-21	2,5-3,8	3x	
IV izrazito tvrdo	>21	>3,8	4x	

Napomena

Dejstvo uloška za uklanjanje kamenca se aktivira odmah kada se uređaj napuni vodom i pusti u pogon. Granulat koji se nalazi u ulošku za uklanjanje kamenca upija kamenac iz vode. Dodatno uklanjanje kamenca nije potrebno.

Napomena

Granulat u ulošku može da promeni boju u kontaktu sa vodom, što zavisi od sadržaja mineralnih materija u vodi. Ova promena boje je potpuno bezopasna i nema negativan uticaj na uređaj, radove čišćenja ili način rada uloška za uklanjanje kamenca.

Napomena

Tokom podešavanja ne praviti prekide duže od 15 sekundi, jer se uređaj inače automatski podešava na poslednju izabranu tvrdoću vode odn. najveći stepen tvrdoće vode u slučaju prvog puštanja u rad.

1. Utaknuti strujni utikač.
2. Postarati se da uređaj bude isključen.
3. Pritisnuti taster RESET i držati ga pritisnutim tokom postupka uključivanja uređaja.

Slika G

Nakon oko 2 sekunde treperi indikator i signalizira preko broja impulsa trenutno podešavanje tvrdoće vode.

4. Ponovo pritisnuti taster RESET za izmenu stepena tvrdoće vode.

Napomena

Ako je taster RESET pritisnut, terepereći impuls za stepen tvrdoće vode se ne prikazuje.

5. Pustiti taster RESET.

Prikazuje se terepereći impuls za podešenu tvrdoću vode.

- Po potrebi ponoviti postupak sve dok se ne dostigne željena tvrdoća vode.
- Taster RESET držati pritisnutim 3 sekunde za memorisanje podešavanja stepena tvrdoće vode. Svetli indikator tvrdoće vode.

Nega pribora

(pribor - u zavisnosti od obima isporuke)

Napomena

Krpe od mikrovlakana nisu pogodne za sušač.

Napomena

Prilikom pranja krpa obratiti pažnju na napomene na etiketi za pranje. Nemojte upotrebljavati omekšivače da bi krpe dobro upijale prljavštinu.

- Krpe za pranje poda i navlake prati u mašini za pranje na maksimalnoj temperaturi od 60 °C.

Pomoć kod smetnji

Smetnje obično imaju jednostavne uzroke koje možete samostalno da otklonite uz pomoć sledećeg pregleda.

U slučaju nedoumice ili smetnji koje nisu ovde navedene, obratite se ovlašćenoj servisnoj službi.

⚠ UPOZORENJE

Opasnost od strujnog udara i opekotina

Sve dok je uređaj priključen na strujnu mrežu ili se nije ohladio, otklanjanje smetnji je opasno.

Izvucite strujni utikač.

Ostavite uređaj da se ohladi.

Indikator-nedostatak vode treperi crveno

Aktivirana je zaštita pumpe od rada na suvo.

- Uređaj isključiti i ponovo uključiti.
- Postarati se da uložak za uklanjanje kamenca bude pravilno postavljen i da se u rezervoaru nalazi dovoljno vode.

Indikator-nedostatak vode trajno svetli crveno

Nema vode u rezervoaru za vodu.

- Dopuniti rezervoar za vodu, pogledati poglavlje Dopuniti vodu.

Poluga za paru ne može da se pritisne

Poluga za paru je obezbeđena zaštitom za decu.

- Zaštitu za decu (izborni prekidač za količinu pare) postaviti napred.

Poluga za paru je deblokirana.

Nema/malo pare uprkos dovoljnoj količini vode u rezervoaru

Uložak za uklanjanje kamenca nije umetnut ili je pogrešno umetnut.

- Umetnuti odn. pravilno umetnuti uložak za uklanjanje kamenca.

Uložak za uklanjanje kamenca je izvađen tokom punjenja vode.

- Ostaviti uložak za uklanjanje kamenca u uređaju tokom punjenja.

Postavljen je novi uložak za uklanjanje kamenca.

- Polugu za paru držati trajno pritisnutom. Nakon oko 30 sekundi sledi puna snaga parenja.

Crveni indikator „Zamena uložka za uklanjanje kamenca“ svetli/treperi

Vreme rada uložka za uklanjanje kamenca uskoro završava.

- Postaviti novi uložak za uklanjanje kamenca i resetovati indikator održavanja, pogledati poglavlje Zameniti uložak za uklanjanje kamenca.

Taster RESET nije pritisnut nakon zamene uložka za uklanjanje kamenca.

- Nakon postavljanja uložka za uklanjanje kamenca pritisnuti taster RESET na 4 sekunde, pogledati poglavlje Zameniti uložak za uklanjanje kamenca.

Uređaj se samostalno isključuje

Vreme rada uložka za uklanjanje kamenca je isteklo

- Postaviti novi uložak za uklanjanje kamenca i resetovati indikator održavanja, pogledati poglavlje Zameniti uložak za uklanjanje kamenca.

Taster RESET nije pritisnut nakon zamene uložka za uklanjanje kamenca.

- Nakon postavljanja uložka za uklanjanje kamenca pritisnuti taster RESET na 4 sekunde, pogledati poglavlje Zameniti uložak za uklanjanje kamenca.

Tehnički podaci

Električni priključak

Napon	V	220-240
-------	---	---------

Faza	~	1
------	---	---

Frekvencija	Hz	50-60
-------------	----	-------

Vrsta zaštite		IPX4
---------------	--	------

Klasa zaštite		I
---------------	--	---

Podaci o snazi

Snaga grejanja	W	1900
----------------	---	------

Maksimalni radni pritisak	MPa	0,35
---------------------------	-----	------

Vreme zagrevanja	sekundi	30
------------------	---------	----

Trajno parenje	g/min	40
----------------	-------	----

Maksimalni mlaz pare	g/min	100
----------------------	-------	-----

Količina punjenja

Rezervoar za vodu	l	1,0
-------------------	---	-----

Dimenzije i težine

Težina (bez pribora)	kg	3,2
----------------------	----	-----

Dužina	mm	360
--------	----	-----

Širina	mm	236
--------	----	-----

Visina	mm	252
--------	----	-----

Zadržano pravo na tehničke promene.

Съдържание

Общи указания	139
Употреба по предназначение	139
Защита на околната среда	139
Аксесоари и резервни части	139
Обхват на доставка	139
Гаранция	139
Предпазни устройства	139
Описание на уреда	139
Първоначално пускане в експлоатация	140
Монтаж	140
Експлоатация	140
Важни указания за употреба	141
Използване на принадлежностите	142
Грижа и поддръжка	143
Помош при неизправности	144
Технически данни	145

Общи указания



Преди първото използване на уреда прочетете това оригинално упътване за работа и приложените указания за безопасност. Действайте според тях.

Запазете двете книжки, за да ги използвате по-късно или за евентуален следващ собственик.

Употреба по предназначение

Използвайте уреда само в частно домакинство. Уредът е предназначен за почистване с пара и може да се използва с подходящи принадлежности, както е описано в това упътване за работа. Не са необходими почистващи препарати. Спазвайте указанията за безопасност.

Защита на околната среда



Опаковъчните материали подлежат на рециклиране. Моля, изхвърляйте опаковките по съобразен с околната среда начин.



Електрическите и електронните уреди съдържат ценни материали, подлежащи на рециклиране, а често и съставни части, напр. батерии, акумулаторни батерии или масло, които при неправилно боравене или изхвърляне могат да представляват потенциална опасност за човешкото здраве и за околната среда. За правилното функциониране на уреда все пак тези съставни части са необходими. Обозначените с този символ уреди не трябва да бъдат изхвърляни заедно с битовите отпадъци.

Указания за съставни вещества (REACH)

Актуална информация относно съставни вещества можете да намерите тук: www.kaercher.com/REACH

Акcesoари и резервни части

Използвайте само оригинални акcesoари и оригинални резервни части, по този начин осигурявате безопасната и безпроблемна експлоатация на уреда.

Информация относно акcesoари и резервни части ще намерите тук: www.kaercher.com.

Обхват на доставка

Обхватът на доставката на уреда е изобразен върху опаковката. При разопаковане проверете съдържанието за цялост. При липсващи акcesoари или при транспортни щети, моля, обърнете се към Вашия дистрибутор.

Гаранция

Във всяка държава са валидни издадените от нашия оторизиран дистрибутор гаранционни условия. Евентуални повреди на Вашия уред ще отстраним в рамките на гаранционния срок безплатно, ако се касае за дефект в материалите или производствен дефект. В случай на предявяване на право на гаранция, се обърнете към Вашия дистрибутор или към най-близкия оторизиран сервис, като представите касовата бележка.

(Адрес, вж. задната страна)

Предпазни устройства

▲ ПРЕДПАЗЛИВОСТ

Липсващи или променени предпазни устройства
Предпазните устройства служат за Вашата защита. Никога не променяйте или пренебрегвайте предпазни устройства.

Символи върху уреда

(Според типа уред)



Опасност от изгаряне, повърхността на уреда се нагорещява по време на работата



Опасност от изгаряне от парата



Прочетете упътването за работа

Регулатор на налягането

Ако в случай на повреда се получи твърде голямо налягане, един предпазен клапан се грижи за отвеждането му в околната среда.

Стопяем предпазител

Стопяемият предпазител предотвратява прегряване на уреда. Ако уредът прегрее, стопяемият предпазител изключва уреда от мрежата.

Преди да пуснете уреда отново в експлоатация, се обърнете към оторизиран сервис на KÄRCHER.

Описание на уреда

В това упътване за работа е описано максималното оборудване. В комплекта на доставката има разлики в зависимост от модела (вижте опаковката).

Вижте изображенията на страницата с графики. Фигура А

- 1 Патрон за отстраняване на котлен камък
- 2 Отвор за пълнене на вода
- 3 Дръжка за носене
- 4 Държач за принадлежности
- 5 Показание на дисплея
- 6 Контролна лампа (зелена) - Има напрежение от мрежата
- 7 Контролна лампа (червена) - Недостиг на вода
- 8 Контролна лампа (червена) - Смяна на патрона за отстраняване на котлен камък.
- 9 Бутон RESET - настройка на твърдостта на водата.
- 10 Прекъсвач – Вкл.
- 11 Прекъсвач – Изкл.
- 12 Носач за паркиране за подовата дюза
- 13 Мрежов захранващ кабел с щепсел
- 14 Ходови колела (2 броя)
- 15 Водеща ролка
- 16 Пароструен пистолет
- 17 Лост за пара
- 18 Бутон за деблокиране
- 19 Прекъсвач за избор на количеството пара (защита за деца)
- 20 Пароструен маркуч
- 21 Точкова струйна дюза

- 22 Кръгла четка (малка, черна)
- 23 ** Кръгла четка (малка, жълта)
- 24 ** Силова дюза
- 25 ** Кръгла четка (голяма)
- 26 Ръчна дюза
- 27 Микрофибърно покритие за ръчната дюза
- 28 ** Микрофибърна абразивна кърпа за ръчната дюза
- 29 Удължителни тръби (2 броя)
- 30 Бутон за деблокиране
- 31 Подова дюза
- 32 Лепенка
- 33 Микрофибърна кърпа за под (1 брой)
- 34 ** Микрофибърна кърпа за под (2 броя)
- 35 ** Приставка за килими

** опционално

Първоначално пускане в експлоатация

ВНИМАНИЕ

Повреда на уреда поради образуване на варовик

Патронът за отстраняване на котлен камък функционира оптимално само ако преди 1-та употреба адаптирате уреда към твърдостта на водата на мястото.

Настройте уреда към твърдостта на водата на мястото.

Преди употреба в зона с друга твърдост на водата (напр. след преместване), настройте уреда към актуалната твърдост на водата

1. Поставете патрона за отстраняване на котлен камък в отвора и го притиснете, докато застане добре.

Фигура С

2. Настройте твърдостта на водата, вж. глава **Настройка на твърдостта на водата**.

Монтаж

Монтиране на принадлежностите

1. Поставете водещата ролка и ходовите колела и ги фиксирайте.
Фигура В
2. Поставете отворения край на принадлежността върху пароструйния пистолет и натиснете, докато щракне бутонът за деблокиране на пароструйния пистолет.
Фигура H
3. Поставете отворения край на принадлежността върху точковата струйна дюза.
Фигура I
4. Свържете удължителните тръби с пароструйния пистолет.
 - а Поставете първата удължителна тръба на пароструйния пистолет и натиснете, докато щракне бутонът за деблокиране на пароструйния пистолет.
Съединителната тръба е свързана.

б Поставете втората удължителна тръба върху първата удължителна тръба.

Съединителните тръби са свързани.

Фигура J

5. Поставете принадлежността и/или подовата дюза на свободния край на удължителната тръба.

Фигура K

Принадлежността е свързана.

Демонтиране на принадлежност

1. Настройте прекъсвача за избор на количеството пара назад.
Лостът за пара е блокиран.
2. Натиснете бутона за деблокиране и извадете частите една от друга.

Фигура N

Експлоатация

Напълване с вода

Резервоарът за вода може да се пълни по всяко време.

ВНИМАНИЕ

Повреди по уреда

Неподходящата вода може да запуши дюзите, респ. да повреди индикацията за нивото на водата.

Не наливайте кондензна вода от сушилнята.

Не наливайте събрана дъждовна вода.

Не наливайте почистващи препарати или други добавки (напр. аромати).

1. Напълнете резервоара за вода с не повече от 1 l вода от водопровода.

Фигура D

Включване на уреда

ВНИМАНИЕ

Повреда на уреда поради неправилно настроена твърдост на водата

Патронът за отстраняване на котлен камък функционира оптимално само ако уредът е адаптиран към твърдостта на водата на мястото. При неправилно настроена твърдост на водата по уреда може да се образува варовик.

Преди 1-та употреба адаптирайте уреда към твърдостта на водата на мястото, вж. глава **Настройка на твърдостта на водата**.

Указание



При 1-то изпускане на пара след сваляне и повторно поставяне на патрона за отстраняване на котлен камък изпускането на пара може да е слабо или неравномерно и може да изтекат единични водни капки. Уредът се нуждае от кратко време за сработване, в рамките на което патронът за отстраняване на котлен камък се пълни с вода. Излизащото количество пара постепенно се увеличава, докато след около 30 секунди се постигне максималното количество пара.

1. Поставете уреда на устойчива основа.
2. Включете щепсела в контакта.
 - а Натиснете прекъсвача Вкл.
3. Зелената контролна лампа-Загряване свети. След около 30 секунди уредът е в готовност за експлоатация.

Фигура F

Регулиране количеството на парата

С прекъсвача за избор на количеството на парата се регулира количеството на излизащата пара. Прекъсвачът за избор има три положения:

	Максимално количество на парата
	Намалено количество на парата
	Без пара - защита за деца Указание <i>В това положение лостът за парата не може да бъде задействан.</i>

1. Настройте прекъсвача за избор на необходимото количество пара.
2. Натиснете лоста за пара.
3. Преди началото на почистването насочете пароструйния пистолет към кърпа, докато парата започне да излиза равномерно.

Доливане с вода

При недостиг на вода червената контролна лампа за недостиг на вода свети постоянно. За да се поддържа постоянна мощност на парата, водата трябва да се налива през капака на патрона за отстраняване на котлен камък. При доливане на вода патронът за отстраняване на котлен камък остава фиксиран в уреда.

Указание

Уредът е оборудван със защита от сух ход за помпата. Ако помпата работи по-дълго време на сухо, на пр. поради неправилно поставен патрон за отстраняване на котлен камък, помпата се изключва и червената контролна лампа за недостиг на вода мига. За да можете да работите отново с уреда, той трябва да бъде изключен и включен отново. При това трябва да се гарантира, че патронът е поставен правилно и че в резервоара за вода има достатъчно вода.

1. Напълнете резервоара за вода през капака на патрона за отстраняване на котлен камък с не повече от 1 l вода от водопровода. Червената контролна лампа за недостиг на вода изгасва.

Прекъсване на работата

За да се пести енергия, препоръчваме при паузи в работата, по-продължителни от 20 минути, уредът да се изключва.

1. Натиснете прекъсвача Изкл.

Изключване на уреда

1. Натиснете прекъсвача Изкл.
Фигура О
Уредът е изключен.
2. Натискайте лоста за пара, докато спре да излиза пара.
Фигура Р
Пароструйният котел е освободен от налягането.
3. Настройте защитата за деца (прекъсвач за избор на количеството пара) назад.
Лостът за пара е блокиран.
4. Извадете щепсела от контакта.

ВНИМАНИЕ

Повреди на уреда поради мухлясане на водата
Ако уредът не се използва по-дълго от 2 месеца, водата в резервоара може да мухляса.

Преди паузи в работата изпразвайте резервоара за вода.

5. Изпразнете резервоара за вода.

Фигура S

Съхранение на уреда

1. Поставете удължителните тръби в големите носачи за принадлежности.
2. Поставете ръчната дюза и точковата струйна дюза върху всяка една удължителна тръба.
3. Закрепете голямата кръгла четка към точковата струйна дюза.
4. Поставете малката кръгла четка и дюзите в средния носач за принадлежности.
5. Закачете подовата дюза в позицията за паркиране.
Фигура Q
6. Навийте пароструйния маркуч около удължителната тръба и поставете пароструйния пистолет в подовата дюза.
Фигура R
7. Навийте мрежовия захранващ кабел около удължителните тръби.
8. Съхранявайте уреда на сухо и защитено от замръзване място.

Важни указания за употреба

Почистване на подови повърхности

Препоръчваме преди използване на уреда подът да се измете или да се почисти с прахосмукачка. Така още преди влажното почистване подът се освобождава от мръсотия и свободни частици.

Освежаване на текстил

Преди третиране с уреда винаги проверявайте устойчивостта на текстилните тъкани на скрито място: Облейте текстилната тъкан с пара, оставете да изсъхне и след това проверете за промени в цвета или формата.

Почистване на повърхности с покритие или лакирани повърхности

ВНИМАНИЕ

Повредени повърхности

Парата може да разтвори восък, мебелен лак, изкуствени покрития или бои, както и лепилото, с което са залепени мебелните кантове.

Не насочвайте парата към лепени мебелни кантове, тъй като лепилото, с което са залепени, може да се разтвори.

Не използвайте уреда за почистване на лакирани дървени подове или паркет.

Не използвайте уреда за почистване на лакирани или снабдени с изкуствено покритие повърхности, като напр. кухненски и стайни мебели, врати или паркет.

1. За почистването на тези повърхности облейте за кратко една кърпа с пара и избършете повърхностите с нея.

Почистване на стъкло

ВНИМАНИЕ

Счупване на стъклото и повредени повърхности

Парата може да повреди запечатани места по прозоречната рамка и при ниски външни температури да доведе до напрежения по повърхността на прозоречното стъкло, а с това и до счупване на стъклото. Не насочвайте парата към запечатани места по прозоречната рамка.

При ниски външни температури загрявайте прозоречното стъкло, като леко обливате с пара цялата повърхност на стъклото.

- Почиствайте повърхността на прозореца с ръчна дюза и покривало. За изтегляне на водата използвайте приставка за прозорци или избършете повърхностите до сухо.

Използване на принадлежностите

Пароструен пистолет

Пароструеният пистолет може да се използва без принадлежност за следните области на употреба:

- За отстраняване на леки гънки от закачени дрехи: Облейте с пара закачената дреха от разстояние 10-20 cm.
- За избърсване на влажен прах: Облейте за кратко една кърпа с пара и избършете мебелите с нея.

Точкова струйна дюза

Точковата струйна дюза е подходяща за почистването на трудно достъпни места, фуги, арматури, канали, умивалници, тоалетни, щори или радиатори.

Колкото по-близо е точковата струйна дюза до замърсеното място, толкова по-висок е ефектът от почистването, тъй като температурата и количеството на парата са най-високи на изхода на дюзата. Преди почистване с пара силните варовикови отлагания могат да бъдат третирани с подходящ почистващ препарат. Оставете почистващия препарат да подейства около 5 минути и след това изпуснете пара.

1. Поставете точковата струйна дюза на пароструения пистолет.

Фигура Н

Кръгла четка (малка)

Малката кръгла четка е подходяща за почистване на упорити замърсявания. Упоритите замърсявания могат да се отстраняват по-лесно чрез изчеткване.

ВНИМАНИЕ

Повредени повърхности

Четката може да надраска чувствителни повърхности. Не е подходяща за почистване на чувствителни повърхности.

1. Монтирайте малката кръгла четка на точковата струйна дюза.

Фигура I

Кръгла четка (голяма)

Голямата кръгла четка е подходяща за почистване на големи заоблени повърхности, напр. умивалници, душеве, вани, кухненски мивки.

ВНИМАНИЕ

Повредени повърхности

Четката може да надраска чувствителни повърхности.

Не е подходяща за почистване на чувствителни повърхности.

1. Монтирайте голямата кръгла четка на точковата струйна дюза.

Фигура I

Силова дюза

Сивовата дюза е подходяща за почистване на упорити замърсявания, продухване на ъгли, фуги и т.н.

1. Монтирайте сивовата дюза аналогично на кръглата четка върху точковата струйна дюза.

Фигура J

Ръчна дюза

Ръчната дюза е подходяща за почистване на малки миещи се повърхности, душ кабини и огледала.

1. Поставете ръчната дюза аналогично на точковата струйна дюза на пароструения пистолет.

Фигура Н

2. Изтеглете покривалото върху ръчната дюза.

Подова дюза

Подовата дюза е подходяща за почистване на миещи се стени и подови настилки, напр. каменни подове, плочки и подове от PVC.

ВНИМАНИЕ

Повреди вследствие на въздействието на парата

Силна топлина и овлажняване могат да доведат до повреди.

Преди употребата проверявайте устойчивостта на силна топлина и въздействието на парата на незабележимо място с малко количество пара.

Указание

Остатъци от почистващи препарати или поддържащи емулсии, налични върху повърхността, която ще се почиства, при почистване с пара могат да доведат до петна, които изчезват при многократно приложение.

Препоръчваме преди използване на уреда подът да се измете или да се почисти с прахосмукачка. Така още преди влажното почистване подът се освобождава от мръсотия и свободни частици. Силно замърсените повърхности обработвайте бавно, за да въздейства парата по-дълго време.

1. Свържете удължителните тръби с пароструения пистолет.

Фигура J

2. Поставете подовата дюза на удължителната тръба.

Фигура K

3. Закрепете кърпата за под към подовата дюза.

a Поставете кърпата за под със залепващите ленти нагоре върху пода.

b С лек натиск поставете подовата дюза върху кърпата за под.

Фигура L

Благодарение на закрепването с лепенки кърпата за под прилепва автоматично към подовата дюза.

Сваляне на кърпата за под

1. Поставете единия крак върху планката за обслужване с крак на кърпата за под и повдигнете подовата дюза нагоре.

Фигура L

Указание

В началото действието на лепенката на кърпата за под е все още много силно и вероятно тя ще се отдели трудно от подовата дюза. След неколкостепенна употреба и след изпиране на кърпата за под последната може да се отдели лесно от подовата дюза и е постигнала оптималната адхезия.

Паркиране на подова дюза

1. При прекъсване на работа закачете подовата дюза в носача за паркиране.
Фигура Q

Приставка за килими

С приставката за килими могат да се освежават килими.

ВНИМАНИЕ

Повреди по приставката за килими и килима

Замърсявания по приставката за килими, както и силна топлина и овлажняване могат да доведат до повреди на килима.

Затова преди употребата проверявайте устойчивостта на силна топлина и въздействието на парата върху килима на незабележимо място с малко количество пара.

Вземайте под внимание указанията за почистване на производителя на килима.

Уверете се, че преди употребата на приставката за килими килимът е почистен с прахосмучкачка и петната са отстранени.

Преди употреба и след работни паузи отстранявайте евентуално събрала се вода (конденз) в уреда чрез изпускане на пара в канал (без кърпа за под/с принадлежност).

Използвайте приставката за килими само с кърпа за под на подовата дюза.

При употребата на приставката за килими почиствайте с пара на слаба парна степен.

Не насочвайте постоянно парата към едно място (не повече от 5 секунди), за да избегнете силно овлажняване и риска от повреди вследствие на температурно въздействие.

Не използвайте приставката за килими върху килими с високи влакна.

Закрепване на приставката за килими към подовата дюза

1. Закрепване на кърпата за под към подовата дюза, вж. глава Подова дюза.
Фигура L
2. С лек натиск плъзнете подовата дюза навътре в приставката за килими и оставете да се фиксира.
Фигура M
3. Започнете почистването на килима.

Сваляне на приставката за килими от подовата дюза

⚠ ПРЕДПАЗЛИВОСТ

Изгаряния на краката

При работа с пара приставката за килими може да се нагрее силно.

Не работете с и не сваляйте приставката за килими боси или с открити сандали.

Работете с и сваляйте приставката за килими само с подходящи обувки.

1. С върха на обувката натиснете надолу планката на приставката за килими.
2. Повдигнете нагоре подовата дюза.
Фигура N

Грижа и поддръжка

Изпразване на резервоара за вода

ВНИМАНИЕ

Повреди на уреда поради мухлясане на водата

Ако уредът не се използва по-дълго от 2 месеца, водата в резервоара може да мухляса.

Преди пази в работата изпразвайте резервоара за вода.

1. Натиснете прекъсвача Изкл. Уредът е изключен.
2. Извадете щепсела от контакта.
3. Свалете принадлежността от държача за принадлежности.
4. Извадете патрона за отстраняване на котлен камък от уреда.
5. Изпразнете резервоара за вода.

Фигура S

Смяна на патрона за отстраняване на котлен камък

ВНИМАНИЕ

Повреди на уреда и намален срок на експлоатация

Неспазването на интервалите за смяна (индикация на контролна лампа) на патрона за отстраняване на котлен камък може да доведе до повреди на уреда и намаляване на експлоатационния срок на уреда. Спазвайте интервалите за смяна (индикация на контролна лампа).

Указание

Интервалите за смяна зависят от твърдостта на водата на мястото. Областите с твърда вода (напр. III/IV) имат по-чест интервал за смяна от областите с по-мека вода (напр. I/II).

Индикация на контролната лампа в края на времето на работа

Индикация за необходимата смяна на патрона за отстраняване на котлен камък се показва по следния начин чрез "Контролна лампа - Патрон за отстраняване на котлен камък":

- 2 часа преди изтичане на времето за работа контролната лампа мига.
- 1 час преди изтичане на времето за работа контролната лампа мига по-бързо.
- Щом времето за работа на патрона за отстраняване на котлен камък изтече напълно, контролната лампа свети постоянно и уредът се изключва автоматично, за да бъдат избегнати повреди по него.

Поставяне на патрон за отстраняване на котлен камък

ВНИМАНИЕ

Повреда на уреда

Уредът може да се повреди поради повторното поставяне на износения патрон за отстраняване на котлен камък.

Работете внимателно, за да не объркате патроните.

Указание

При 1-то изпускане на пара след сваляне и повторно поставяне на патрона за отстраняване на котлен камък изпускането на пара може да е слабо или неравномерно и може да изтекат единични водни капки. Уредът се нуждае от кратко време за сработване, в рамките на което патронът за отстраняване на котлен камък се пълни с вода. Излизщото количество пара постепенно се увеличава, докато след около 30 секунди се постигне максималното количество пара.

1. Натиснете прекъсвача Изкл. Уредът е изключен.
2. Свалете патрона за отстраняване на котлен камък.
3. Поставете нов патрон за отстраняване на котлен камък.
4. Натиснете прекъсвача Вкл. Уредът е включен.
5. Натиснете и задръжте бутона RESET за 4 секунди.
Контролната лампа "Смяна на патрона за отстраняване на котлен камък" изгасва и времето за работа на патрона започва да тече отначало.
6. Оставете уреда да започне.
7. Задръжте лоста за пара натиснат ок. 30 секунди, за да се обезвъздуши патронът за отстраняване на котлен камък.

Настройка на твърдостта на водата

ВНИМАНИЕ

Повреда на уреда поради образуване на варовик
Без поставен патрон за отстраняване на котлен камък и при неправилно настроена твърдост на водата по уреда може да се образува варовик.

Работете винаги с патрон за отстраняване на котлен камък.

Настройте уреда към твърдостта на водата на мястото.

Преди употреба в зона с друга твърдост на водата (напр. след преместване), настройте уреда към актуалната твърдост на водата.

Указание

Служба Водоснабдяване или общината дават информация относно твърдостта на водата от водопроводната мрежа.

Твърдостта на водата се настройва от бутона RESET. Настройката на твърдостта на водата се запазва, докато не бъде направена нова настройка (напр. след преместване). Фабрично уредът е настроен за най-високата твърдост на водата (степен IV). Уредът показва настроената твърдост на водата с импулси на мигане.

Степени на твърдост на водата и импулси на мигане

Ниво на твърдост	°dH	mmol/l	Брой импулси на мигане	Интервал на импулсите на мигане
I мека	0-7	0-1,3	1x	4 секунди
II средна	7-14	1,3-2,5	2x	
III твърда	14-21	2,5-3,8	3x	
IV много твърда	>21	>3,8	4x	

Указание

Действието против варовик на патрона за отстраняване на котлен камък се активира, щом уредът се напълни с вода и се пусне в експлоатация. Варовикът, който се съдържа във водата, се поема от гранулата в патрона за отстраняване на котлен камък. Така не е нужно допълнително почистване на варовика.

Указание

След контакт с вода гранулатът в патрона може да промени цвета си, това зависи от съдържанието на

минерали във водата. Това цветяване е без значение и няма отрицателно въздействие върху уреда, работите по почистване или начина на функциониране на патрона за отстраняване на котлен камък.

Указание

По време на настройката не правете прекъсвания, по-дълги от 15 секунди, тъй като в противен случай уредът ще бъде настроен автоматично на последно избраната твърдост на водата, респ. при първоначално пускане в експлоатация - на най-високата твърдост на водата.

1. Включете щепсела.
2. Уверете се, че уредът е изключен.
3. Натиснете бутон RESET и го задръжте натиснат по време на включване на уреда.

Фигура G

След ок. 2 секунди контролната лампа мига и сигнализира с броя на импулсите текущата настройка на твърдостта на водата.

4. Натиснете отново бутон RESET, за да промените степента на твърдост на водата.

Указание

При натиснат бутон RESET импулсът на мигане за степен на твърдост на водата не се показва.

5. Отпуснете бутон RESET.
Импулсът на мигане за настроената твърдост на водата се показва.
6. При необходимост повторяйте процеса, докато бъде достигната желаната степен на твърдост на водата.
7. Задръжте бутон RESET натиснат за 3 секунди, за да запаметите настройката на степента на твърдост на водата.
Контролната лампа за твърдост на водата светва.

Грижи за принадлежностите

(принадлежности - в зависимост от комплекта на доставката)

Указание

Микрофибърните кърпи не са подходящи за сушене в сушилна.

Указание

За изпирането на кърпите съблюдавайте указанията върху етикета за пране. Не използвайте омекотител, за да може кърпите да поемат добре мръсотията.

1. Перете кърпите за под и покривалата в пералня при максимална температура 60 °C.

Помощ при неизправности

Много често причините за повреда са елементарни и с помощта на следните указания може сами да ги отстраните. Ако не сте сигурни или повредите не са описани тук, обърнете се към оторизиран сервиз.

⚠ ПРЕДУПРЕЖДЕНИЕ

Опасност от токов удар и изгаряне

Докаато уредът е свързан с електрическата мрежа или още не се е охладил, отстраняването на неизправности е опасно.

Издържайте щепсела.

Оставете уреда да се охлади.

Контролната лампа за недостиг на вода мига в червено

Защитата от сух ход на помпата е активирана.

1. Изключете и включете отново уреда.
2. Уверете се, че патронът за отстраняване на котлен камък е поставен правилно и че в резервоара има достатъчно вода.

Контролната лампа за недостиг на вода свети постоянно в червено

Липса на вода в резервоара за вода.

1. Допълнете резервоара за вода, вж. глава Доливане с вода.

Лостът за парата не може да се включи

Лостът за парата е фиксиран със защитата за деца.

- Настройте защитата за деца (прекъсвач за избор на количеството пара) напред.
Лостът за пара е деблокиран.

Липсва/много малко пара, въпреки че водата в резервоара е достатъчна

Патронът за отстраняване на котлен камък не е поставен или е поставен грешно.

- Поставете, респ. поставете правилно патрона за отстраняване на котлен камък.

Патронът за отстраняване на котлен камък е бил свален по време на пълненето с вода.

- По време на пълненето оставете патрона за отстраняване на котлен камък в уреда.

Бил е поставен нов патрон за отстраняване на котлен камък.

- Задръжте лоста за пара натиснат продължително.
След около 30 секунди настъпва пълната мощност на парата.

Червената контролна лампа "Смяна на патрона за отстраняване на котлен камък" свети/мига

Времето за работа на патрона за отстраняване на котлен камък е към края си.

- Поставете нов патрон за отстраняване на котлен камък и нулирайте индикацията за техническа поддръжка, вж. глава Смяна на патрона за отстраняване на котлен камък.

Бутонът RESET не е бил натиснат след смяна на патрона за отстраняване на котлен камък.

- След поставяне на патрона за отстраняване на котлен камък натиснете и задръжте бутона RESET за 4 секунди, вж. глава Смяна на патрона за отстраняване на котлен камък.

Уредът се изключва автоматично

Времето за работа на патрона за отстраняване на котлен камък е изтекло

- Поставете нов патрон за отстраняване на котлен камък и нулирайте индикацията за техническа поддръжка, вж. глава Смяна на патрона за отстраняване на котлен камък.

Бутонът RESET не е бил натиснат след смяна на патрона за отстраняване на котлен камък.

- След поставяне на патрона за отстраняване на котлен камък натиснете и задръжте бутона RESET за 4 секунди, вж. глава Смяна на патрона за отстраняване на котлен камък.

Технически данни

Електрически извод

Напрежение	V	220-240
Фаза	~	1
Честота	Hz	50-60
Тип защита		IPX4
Клас защита		I

Данни за мощността

Нагревателна мощност	W	1900
Максимално работно налягане	MPa	0,35

Време за подгряване	Секунди	30
Продължително пускане на пара	g/min	40
Максимално изпускане на пара	g/min	100
Количество на пълнене		
Резервоар за вода	l	1,0
Размери и тегла		
Тегло (без принадлежности)	kg	3,2
Дължина	mm	360
Широчина	mm	236
Височина	mm	252

Запазваме си правото на технически промени.

Sisukord

Üldised juhised	145
Sihtotstarbeline kasutamine	145
Keskkonnakaitse	145
Lisavarustus ja varuosad	146
Tarnekomplekt	146
Garantii	146
Ohutusseadised	146
Seadme kirjeldus	146
Esmakordne käikuvõtmine	146
Montaaž	147
Käitus	147
Olulised rakendusjuhised	148
Tarvikute kasutamine	148
Hooldus ja jooksevremont	149
Abi rikete korral	150
Tehnilised andmed	151

Üldised juhised



Enne seadme esmast kasutamist lugege see originaalkasutusjuhend ja kaasasolevad ohutusjuhised läbi. Toimige

neile vastavalt.

Hoidke mõlemad vihikud hilisemaks kasutamiseks või järgmisele omanikule alles.

Sihtotstarbeline kasutamine

Kasutage seadet eranditult eramajapidamises. Seade on ette nähtud aaruga puhastamiseks ja seda saab kasutada sobivate tarvikutega nagu käesolevas kasutusjuhendis kirjeldatud. Puhastusvahendeid ei ole vaja. Järgige ohutusjuhiseid.

Keskkonnakaitse



Pakkematerjalid on taaskasutatavad. Utiliseerige pakendid keskkonnasäästlikult.



Elektrilised ja elektroonilised seadmed sisaldavad väärtuslikke taaskasutatavaid materjale ja sageli koostisosi nagu patareid, akud või õli, mis võivad vale ümberkäimise või vale utiliseerimise korral kujutada potentsiaalset ohtu inimeste tervisele ja keskkonnale. Seadme nõuetekohaseks käitamiseks on neid koostisosi siiski vaja. Selle sümboliga tähistatud seadmeid ei tohi utiliseerida koos olmeprügiga.

Juhised koostisainete kohta (REACH)

Aktuaalse info koostisainete kohta leiate aadressilt: www.kaercher.com/REACH

Lisavarustus ja varuosad

Kasutage ainult originaalvarikuid ja originaalvaruosi, mis tagavad seadme ohutu ja tõrgeteta käituse. Tarvikute ja varuosade kohta leiate teavet aadressilt www.kaercher.com.

Tarnekomplekt

Seadme tarnekomplekt on kujutatud pakendil. Lahtipakkimisel kontrollige, kas pakendi sisu on täielik. Puuduvate tarvikute või transpordikahjustuste korral teavitage oma edasimüüjat.

Garantii

Igas riigis kehtivad meie volitatud müügiesindaja antud garantiitingimused. Seadmel esinevad mistahes rikked kõrvaldame garantiiajal tasuta, kui põhjuseks on materjali- või tootmisviga. Garantiijuhtumil pöörduge ostu tõendava dokumendiga oma edasimüüja või lähima volitatud klienditeeninduse poole.

(Aadressi vt tagaküljelt)

Ohutusseadised

⚠ ETTEVAATUS



Puuduvad või muudetud ohutusseadised

Ohutusseadised on ette nähtud Teie kaitseks.

Ärge kunagi muutke või hiilige kõrvale ohutusseadistest.

Seadmel olevad sümbolid

(olenevalt seadme tüübist)

	Põletusoht, seadme pealispind muutub käituse ajal kuumaks
	Aurust tingitud kõrvetusoht
	Kasutusjuhendi lugemine

Rõhuregulaator

Kui vea korral peaks tekkima ülemääraselt kõrge rõhk, hoolitseb ohutusventiil selle alandamise eest ümbruses.

Sulavkaitse

Sulavkaitse takistab seadme ülekuumenemist. Kui seade üle kuumeneb, lahutab sulavkaitse seadme võrgust. Pöörduge enne seadme taaskäikuvõtmist KÄRCHERI pädeva klienditeeninduse poole.

Seadme kirjeldus

Selles kasutusjuhendis kirjeldatakse maksimaalset varustust. Olenevalt mudelist on tarnekomplektis erinevusi (vt pakendit).

Jooniseid vt graafika leheküljelt.

Joonis A

- 1 Katlakivi eemalduspadrun
- 2 Vee täiteava
- 3 Kandekäepide
- 4 Tarvikute hoidik
- 5 Displei näit
- 6 Kontroll-lamp (roheline) - võrgupinge olemas
- 7 Kontroll-lamp (punane) - veepuudus

- 8 Kontroll-lamp (punane) - katlakivi eemalduspadruni väljavahetamine.
- 9 RESET klahv - veekareduse seadistamine.
- 10 Lüüti - sisse
- 11 Lüüti - välja
- 12 Põrandadüüsi parkimishoidik
- 13 Toitejuhe võrgupistikuga
- 14 Tõõrattad (2 tk)
- 15 Juhrull
- 16 Aurupüstol
- 17 Auruhoob
- 18 Lahtilukustusklahv
- 19 Aurukoguse valiklüüti (lapselukk)
- 20 Auruvoolik
- 21 Punktjoadüüs
- 22 Ümarhari (väike, must)
- 23 ** Ümarhari (väike, kollane)
- 24 ** Power-düüs
- 25 ** Ümarhari (suur)
- 26 Käsidüüs
- 27 Käsidüüsi mikrokiudkate
- 28 ** Mikrokiust abrasiivsete omadustega lapp käsidüüsile
- 29 Pikendustorud (2 tk)
- 30 Lahtilukustusklahv
- 31 Põrandadüüs
- 32 Takjaühendus
- 33 Mikrokiust põrandalapp (1 tk)
- 34 ** Mikrokiust põrandalapp (2 tk)
- 35 ** Vaibaliugur

** lisavarustus

Esmakordne käikuvõtmine

TÄHELEPANU

Katlakivi moodustumisest tingitud seadmekahjustus

Katlakivi eemalduspadrun talitleb ainult optimaalselt, kui Te kohandate seadet enne 1. käitust kohaliku veekaredusega.

Seadistage seade kohalikule veekaredusele.

Seadme seadistamine enne kasutamist teistsuguse veekaredusega kohas (nt pärast kolimist) aktuaalsele veekaredusele

1. Pange katlakivi eemalduspadrun avasse ja vajutage kuni see istub kindlalt.

Joonis C

2. Seadistage veekaredus, vt peatükki Veekareduse seadistamine.

Montaaž

Tarvikute monteerimine

1. Pistke juhttrull ja jooksurattad sisse ja fikseerige.
Joonis B
2. Lükake tarviku lahtine ots aurupüstolile, kuni aurupüstoli lahtilukustusklahv fikseerub.
Joonis H
3. Lükake tarviku lahtine ots punktjoadüüsile.
Joonis I
4. Ühendage pikendustorud aurupüstoliga.
 - a Lükake 1. pikendustoru aurupüstolile, kuni aurupüstoli lahtilukustusklahv fikseerub. Ühendustoru on ühendatud.
 - b Lükake 2. pikendustoru 1. pikendustorule. Ühendustorud on ühendatud.
5. Lükake tarvik ja / või pörandadüüs pikendustoru vabale otsale.
Joonis K
Tarvik on ühendatud.

Tarvikute lahutamine

1. Seadke aurukoguse valiklülitit taha. Auruhoob on blokeeritud.
2. Vajutage lahtilukustusklahvi ja tõmmake osad üksteisest välja.
Joonis N

Käitus

Veega täitmine

Veepaaki saab igal ajal täita.

TÄHELEPANU

Kahjustused seadmel

Ebasobiva vee tõttu võivad düüsid ummistuda või veetasemenäidik kahjustada saada. Ärge lisage kondensivett pesukuivatist. Ärge lisage kogunenud vihmavett. Ärge lisage puhastusvahendeid või muid lisandeid (nt lõhnu).

1. Täitke veepaak maksimaalselt 1 l kraaniveega.
Joonis D

Seadme sisselülitamine

TÄHELEPANU

Seadme kahjustused valesti seadistatud veekareduse tõttu

Katlakivi eemalduspadrun talitleb optimaalselt ainult siis, kui seade on kohandatud kohaliku veekaredusega. Valesti seadistatud veekareduse korral võib seade katlakiviaga.

Kohandage seade enne 1. käitust kohaliku veekaredusega, vt peatükki Veekareduse seadistamine.

Märkus



1. aurutamisel pärast katlakivi eemalduspadruni väljavõtmist ja uuesti sissepanekut võib aurulöök olla nõrk või ebaregulaarne ning väljudu võivad üksikud veetilgad. Seade vajab lühikest sissetöötamisega, mille jooksul täitub katlakivi eemalduspadrun veega. Välja voolav aurukogus suureneb pidevalt, kuni u 30 sekundi pärast on saavutatud maksimaalne aurukogus.

1. Asetage seade kindlale aluspinnale.
2. Pistke võrgupistik pistikupesasse.
 - a Vajutage lülitit-sisse.
3. Pöleb roheline kontroll-lamp küttesüsteem. Seade on u 30 sekundi pärast kasutusvalmis.

Joonis F

Aurukoguse reguleerimine

Aurukoguse valiklülitiga reguleeritakse väljavoolavat aurukogust. Valiklülitil on 3 asendit:

	Maksimaalne aurukogus
	Vähendatud aurukogus
	Aur puudub - lapselukk Märkus <i>Selles asendis ei saa auruhuoba vajutada.</i>

1. Seadke aurukoguse valiklülitit vajaliku aurukoguse peale.
2. Vajutage auruhuoba.
3. Suunake enne puhastamise algust aurupüstol lapi-le, kuni aur väljub ühtlaselt.

Veega järeltäitmine

Veepuuduse korral põleb punane veepuuduse kontroll-lamp pidevalt.

Konstantse auruvõimsuse tagamiseks tuleb vett lisada üle katlakivi eemalduspadruni kaane. Vee järeltäitmisel jääb katlakivi eemalduspadrun seadmes fikseeritult.

Märkus

Seade on varustatud pumba kuivkäigukaitsmega. Kui pump töötab pikemat aega kuival, nt kuna katlakivi eemalduspadrun ei ole õigesti sisse pandud, lülitub pump välja ja punane veepuuduse kontroll-lamp vilgub.

Et seadet saaks jälle käitada, tuleb seade välja ja jälle sisse lülitada. Seejuures tuleb kindlustada, et padrun on õigesti sisse pandud ja veepaagis on piisavalt vett.

1. Lisage veepaaki üle katlakivi eemalduspadruni kaane maksimaalselt 1 l kraanivett. Punane veepuuduse kontroll-lamp kustub.

Käituse katkestamine

Energia säästmiseks soovitage seadme üle 20 minuti-liste käituspause korral välja lülitada.

1. Vajutage lülitit-välja.

Seadme väljalülitamine

1. Vajutage lülitit-välja.
Joonis O
Seade on välja lülitatud.
 2. Vajutage auruhuoba, kuni auru enam välja ei voola.
Joonis P
Aurukatel on survevaba.
 3. Seadke lapselukk (aurukoguse valiklülitit) taha. Auruhoob on blokeeritud.
 4. Tõmmake võrgupistik pistikupesast välja.
- #### TÄHELEPANU
- ##### Vee roiskumisest tingitud seadmekahjustus
- Kui seadet ei käitata kauem kui 2 kuud, võib vesi paagis roiskuda.
- Tühjendage veepaak enne käituspause.
5. Tühjendage veepaak.
Joonis S

Seadme hoidmine

1. Pistke pikendustorud suurtesse tarvikute hoidikutesse.
 2. Pistke käsidüüs ja punktjoadüüs vastavalt 1 pikendustorule.
 3. Kinnitage suur ümarhari punktjoadüüsile.
 4. Pistke väike ümarhari ja düüsid keskmistesse tarvikute hoidikutesse.
 5. Riputage põrandadüüs parkimishoidikusse.
- Joonis Q**
6. Kerige auruvoolik pikendustorude ümber ja pistke aurupestol põrandadüüsi.
- Joonis R**
7. Kerige võrgukaabel pikendustorude ümber.
 8. Ladustage seadet kuivas ja külmumiskindlas kohas.

Olulised rakendusjuhised

Põrandapindade puhastamine

Soovitame põrandat enne seadme kasutamist pühkida või imeda. Nii vabastatakse põrand juba enne märgpuhastust mustusest ja lahtistest osakestest.

Tekstiilide värskendamine

Enne seadme käitlemist kontrollige alati tekstiilide taluvust varjatud kohas: Aurutage tekstiili, laske kuivada ja kontrollige seejärel värvuse või vormi muutusi.

Kattega või lakitud pealispindade puhastamine

TÄHELEPANU

Kahjustatud pealispinnad

Aur võib lahustada vaha, mööblipoliituri, plastkatteid või värvi ning vabastada servakandi servadelt. Ärge suunake auru liimitud servadele, kuna servakant võib lahti tulla. Ärge kasutage seadet pitseerimata puit- või parkettpõrandate puhastamiseks. Ärge kasutage seadet lakitud või plastkattega pealispindade nagu nt köögi- ja elutoamööbli, uste või parketi puhastamiseks.

1. Nende pealispindade puhastamiseks aurutage korra lappi ja pühkige sellega pealispinnad üle.

Klaasi puhastamine

TÄHELEPANU

Klaasi purunemine ja kahjustatud pealispind

Aur võib kahjustada aknaraami pitseeritud kohti ja põhjustada madalatel välistemperatuuridel pingeid aknalaaside pealispinnal ja selle kaudu klaasi purunemist. Ärge suunake auru aknaraami pitseeritud kohtadele. Soojendage aknalaase madalatel välistemperatuuridel, aurutades kergelt kogu klaasipealispinda.

- Puhastage akna pind käsidüüsi ja kattega. Vee äratõmbamiseks kasutage aknapuhastit või pühkige pinnad kuivaks.

Tarvikute kasutamine

Aurupestol

Aurupestolit saab kasutada järgmiste kasutusvaldkondade jaoks ilma tarvikuteta:

- Kergete voltide eemaldamiseks rippuvatelt riideesemetelt: Aurutage riideeset 10-20 cm kauguselt.
- Niiske tolmu pühkimiseks: Aurutage korra lappi ja pühkige sellega mööbel üle.

Punktjoadüüs

Punktjoadüüs sobib raskesti ligipääsetavate kohtade, vaukide, armatuuride, äravoolude, kraanikausside, WC-de, ribakardinate või küttekehade puhastamiseks. Mida lähemal on punktjoadüüs määratud kohale, seda suurem on puhastustoime, kuna temperatuur ja auruvoog on kõige suuremad. Tugevaid katlakiviladesi võib enne auruga puhastamist töödelda sobiva puhastusvahendiga. Laske puhastusvahendil u 5 minutit mõjuda ja aurutage seejärel.

1. Lükake punktjoadüüs aurupestoile.

Joonis H

Ümarhari (väike)

Väike ümarhari sobib raskestieemaldatavate mustuste puhastamiseks. Harjamisega saab raskestieemaldatavad mustused kergemini eemaldada.

TÄHELEPANU

Kahjustatud pealispinnad

Hari võib tundlike pindu kriimustada. Mitte sobilik tundlike pindade puhastamiseks.

1. Monteerige väike ümarhari punktjoadüüsile.

Joonis I

Ümarhari (suur)

Suur ümarhari sobib suurte ümarate pindade, nt kraanikausside, dušivannide, vannide, köögivalamute puhastamiseks.

TÄHELEPANU

Kahjustatud pealispinnad

Hari võib tundlike pindu kriimustada. Mitte sobilik tundlike pindade puhastamiseks.

1. Monteerige suur ümarhari punktjoadüüsile.

Joonis I

Power-düüs

Power-düüs sobib raskestieemaldatavate mustuste puhastamiseks; nurkade, vaukide jms väljapuhumiseks.

1. Monteerige power-düüs vastavalt ümarale harjale punktjoadüüsile.

Joonis I

Käsidüüs

Käsidüüs sobib väikeste pestavate pindade, dušikabiinide ja peeglite puhastamiseks.

1. Lükake käsidüüs vastavalt punktjoadüüsile aurupestoile.

Joonis H

2. Tõmmake kate üle käsidüüsi.

Põrandadüüs

Põrandadüüs sobib pestavate sein- ja põrandakatete, nt kivipõrandate, plaatide ja PVC-põrandate puhastamiseks.

TÄHELEPANU

Aurutoimest tingitud kahjustused

Kuumus ja läbiniisutamine võivad põhjustada kahjustusi. Kontrollige enne rakendamist kuumakindlust ja auru mõju silmatorkamatus kohas väikseima auruvoogusega.

Märkus

Puhastusvahendi jäägid või hooldusemulsioonid puhastataval pinnal võivad põhjustada auruga puhastamisel triipe, mis aga mitmekordsel rakendamisel kaovad. Soovitame põrandat enne seadme kasutamist pühkida või imeda. Nii vabastatakse põrand juba enne märgpuhastust mustusest ja lahtistest osakestest. Töötage tugevalt määratud pindadel aeglaselt, et aur saaks kauem mõjuda.

1. Ühendage pikendustorud aurupestoliga.

Joonis J

2. Lükake pörandadüüs pikendustorule.
Joonis K
3. Kinnitage pörandalapp pörandadüüsi külge.
a Pange pörandalapp takjaribadega ülespoole pörandale.
b Seadke pörandadüüs kerge survega pörandalapi.

Joonis L

Pörandalapp jääb takjakinnituse kaudu automaatselt pörandadüüsi külge.

Pörandalapi äravõtmine

1. Pange üks jalg pörandalapi jalalapatšile ja tõstke pörandadüüs üles.

Joonis L

Märkus

Alguses on pörandalapi takjariba veel väga tugev ning seda võib olla raske pörandadüüsi eemaldada. Pärast mitmekordset kasutamist ja pärast pörandalapi pesemist saab takjariba pörandadüüsi hästi eemaldada ning see on saavutanud optimaalse nakkumise.

Pörandadüüsi parkimine

1. Töö katkestamisel riputage pörandadüüs parkimishoidikusse.

Joonis Q

Vaibaliugur

Vaibaliuguriga saab vaipu värskendada.

TÄHELEPANU

Kahjustused vaibaliuguritel ja vaibal

Vaigaliuguri määrdumised ning kuumus ja läbiniisutamine võivad põhjustada vaiba kahjustusi.

Selleks kontrollige enne rakendamist kuumakindlust ja auru mõju vaibale silmatorkamatus kohas väikseima aurukogusega.

Järgige vaibatootja puhastamisjuhiseid.

Tehke kindlaks, et vaip on enne vaibaliuguri rakendamist puhtaks imetud ja plekid on eemaldatud.

Eemaldage enne rakendamist ja pärast tööpause aurustamisega võimalikud vee kogunenised ühe äravõtluga (ilma pörandalapita / tarvikutega) (kondensaat) seadmest.

Kasutage vaibaliugurit ainult pörandalapiga pörandadüüsil.

Aurupuhastage vaibaliuguri kasutamisel nõrga auruastmega.

Ärge suunake auru pidevalt ühte kohta (maksimaalselt 5 sekundit), et hoida ära tugevat niiskumist ja kahjustuste riski temperatuuri mõju tõttu.

Ärge kasutage vaibaliugurit kõrge karvaga vaipadel.

Vaibaliuguri kinnitamine pörandadüüsi külge

1. Pörandalapi kinnitamine pörandadüüsi külge, vt peatükki Pörandadüüs.

Joonis L

2. Libistage pörandadüüs kerge survega vaibaliugurisse ja laske fikseeruda.

Joonis M

3. Alustage vaiba puhastamisega.

Vaibaliuguri äravõtmine pörandadüüsilt

△ ETTEVAATUS

Jalalaba põletused

Vaibaliugur võib aurutamisel kuumeneda.

Ärge käituge ega võtke vaibaliugurit ära paljajalu või lahtiste sandaalidega.

Käituge ja võtke vaibaliugur ära ainult sobivate jalatsitega.

1. Vajutage vaibaliuguri lapats kinganinaga alla.

2. Tõstke pörandadüüs üles.

Joonis M

Hooldus ja jooksevremont

Veepaagi tühendamise

TÄHELEPANU

Vee roiskumisest tingitud seadmekahjustus

Kui seadet ei käitata kauem kui 2 kuud, võib vesi paagis roiskuda.

Tühjendage veepaak enne käituspause.

1. Vajutage lüliti-välja.
Seade on välja lülitatud.
2. Tõmmake võrgupistik pistikupesast välja.
3. Võtke tarvikud tarvikuhoidikutest välja.
4. Võtke katlakivi eemalduspadrn seadmest välja.
5. Tühjendage veepaak.

Joonis S

Katlakivi eemalduspadrni väljavahetamine

TÄHELEPANU

Seadmekahjustused ja lühenenud eluiga

Katlakivi eemalduspadrni vahetusintervalli (kontroll-lambi näit) eiramine võib põhjustada seadmekahjustusi ja lühendab seadme eluiga.

Pidage kinni vahetusintervallidest (kontroll-lambi näit).

Märkus

Vahetusintervallid sõltuvad kohalikust veekaredusest. Kareda veega piirkondadel (nt III/IV) on sagedasem vahetusintervall kui pehme veega piirkondadel (nt I/II).

Kontroll-lambi näit käitusaja lõpus

Katlakivi eemalduspadrni nõutavat vahetamist näidatakse „Katlakivi eemalduspadrni kontroll-lambi“ kaudu järgmisel viisil:

- 2 tundi enne tööaja lõppu vilgub kontroll-lamp.
- 1 tund enne tööaja lõppu vilgub kontroll-lamp kiiremini.
- Kui katlakivi eemalduspadrni tööaeg on lõppenud, põleb kontroll-lamp pidevalt ja seade lülitub automaatselt välja, et vältida seadmekahjustust.

Katlakivi eemalduspadrni sissepanemine

TÄHELEPANU

Seadmekahjustus

Kasutatud katlakivi eemalduspadrni uuesti sissepanemise tõttu võib seade kahjustada saada.

Töötage hoolikalt, et vältida padrunite segijamist.

Märkus

1. aurutamisel pärast katlakivi eemalduspadrni väljavõtmist ja uuesti sissepanekut võib aurulõök olla nõrk või ebaregulaarne ning väljuda võivad üksikud veetilgad. Seade vajab lühikest sissetöötamisega, mille jooksul täitub katlakivi eemalduspadrn veega. Välja voolav aurukogus suureneb pidevalt, kuni u 30 sekundi pärast on saavutatud maksimaalne aurukogus.

1. Vajutage lüliti-välja.
Seade on välja lülitatud.
2. Võtke katlakivi eemalduspadrn välja.
3. Pange uus katlakivi eemalduspadrn sisse.
4. Vajutage lüliti-sisse.
Seade on sisse lülitatud.
5. Hoidke RESET klahvi 4 sekundit vajutatult.
Kontroll-lamp „Katlakivi eemalduspadrni väljavahetamine“ kustub ja katlakivi eemalduspadrni tööaeg algab uuesti.
6. Laske seadmel üles soojeneda.
7. Hoidke auruhooba u 30 sekundit vajutatult, et eemaldada katlakivi eemalduspadrnist õhk.

Veekareduse seadistamine

TÄHELEPANU

Katlakivi moodustumisest tingitud seadmekahjustus
Ilma sissepandud katlakivi eemalduspadrunita ja valesti seadistatud veekareduse korral võib seade kattuda katlakiviga.

Töötage alati katlakivi eemalduspadruniga.

Seadistage seade kohalikule veekaredusele.

Seadistage seade enne kasutamist teistsuguse veekaredusega piirkonnas (nt pärast kolimist) aktuaalsele veekaredusele.

Märkus

Veemajandusamet või kommunaalettevõtted annavad infot kraanivee kareduse kohta.

Veekaredust seadistatakse RESET klahvi kaudu. Veekareduse seadistus jääb nii kaua salvestatuks, kuni teostatakse uus seadistus (nt pärast kolimist). Seade on tehase poolt seadistatud kõrgeimale veekaredusele (aste IV). Seade näitab seadistatud veekaredust vilkumisimpulssidega.

Veekaredusastmed ja vilkumisimpulssid

Karedusvahemik	°dH	mmol/l	Vilkumisimpulsside arv	Vilkumisimpulsside vahekaugus
I pehme	0-7	0-1,3	1x	4 sekundit
II keskmine	7-14	1,3-2,5	2x	
III kare	14-21	2,5-3,8	3x	
IV väga kare	>21	>3,8	4x	

Märkus

Katlakivi eemalduspadruni katlakivi vastane toime aktiveerub kohe, kui seade täidetakse veega ja võetakse käiku. Vees olev katlakivi kogutakse granulaadi kaudu katlakivi eemalduspadrunisse. Täiendav katlakivi eemaldamine pole vajalik.

Märkus

Granulaat võib pärast veega kokkupuudet padrunis värvi muuta, see on seotud mineraalainesisaldusega vees. Värbumine on ohutu ning selle pole negatiivset mõju seadmele, puhastustöödele või katlakivi eemalduspadruni talitusviisile.

Märkus

Ärge pauseerige seadistamise ajal kauem kui 15 sekundit, kuna seade seadistub midu automaatselt viimati valitud veekaredusele või esmakordsel käikuvõtmisel suurimale veekaredusele.

1. Pistke võrgupistik sisse.
2. Tehke kindlaks, et seade on välja lülitatud.
3. Vajutage RESET klahvi ja hoidke seadme sisselülitamisel vajutatult.

Joonis G

U 2 sekundi pärast vilgub kontroll-lamp ja signaalseerib impulsside arvuga veekareduse aktuaalset seadistust.

4. Vajutage korduvalt RESET klahvi, et veekareduse astet muuta.

Märkus

Vajutatud RESET klahvi korral ei näidata veekareduse astme vilkumisimpulssi.

5. Laske RESET klahv lahti.

Näidatakse vilkumisimpulssi seadistatud veekareduse kohta.

6. Korraldage vajaduse korral, kuni on saavutatud soovitud veekaredusaste.

7. Hoidke RESET klahvi 3 sekundit vajutatult, et veekaredusastme seadistust salvestada.

Süübib veekareduse kontroll-lamp.

Tarvikute hooldus

(Tarvikud - olenevalt tarnekomplektist)

Märkus

Mikrokroklapilid ei sobi kuivatis kuivatamiseks.

Märkus

Lappide pesemiseks järgige pesusedelil olevaid juhiseid. Ärge kasutage pesupehmenusvahendit, et lapid saaksid mustust hästi endasse koguda.

1. Peske pörandalappe ja katteid maksimaalselt 60 °C juures pesumasinas.

Abi rikete korral

Riketel on tihti lihtsad põhjused, mille Te suudate ise kõrvaldada järgneva ülevaate abil. Kahtluse korral või siin mittenimetatud rikke puhul pöörduge palun viljatud klienditeeninduse poole.

△ HOIATUS

Elektriöögi- ja põletusohu

Nii kaua kui seade on ühendatud vooluvõrku või pole veel maha jahtunud, on rikke kõrvaldamine ohtlik. Tõmmake võrgupistik välja.

Laske seadmel maha jahtuda.

Veepuuduse kontroll-lamp vilgub punaselt

Pumba kuivkäigukaitse on aktiveeritud.

1. Lülitage seade välja ja jälle sisse.
2. Tehke kindlaks, et katlakivi eemalduspadrun on õigesti sisse pandud ja paagis on piisavalt vett.

Veepuuduse kontroll-lamp põleb pidevalt punaselt

Veepaagis puudub vesi.

1. Järeltäitke veepaak, vt peatükki Veega järeltäitmine.

Auruhoova ei saa vajutada

Auruhoob lapselukuga kaitstud.

- Seadke lapseluk (aurukoguse valiklüüti) ette.

Auruhoob on vabastatud.

Aur puudub / vähe auru hoolimata piisavast veest paagis

Katlakivi eemalduspadrun ei ole üldse või on vigaselt sisse pandud.

- Pange katlakivi eemalduspadrun sisse või pange õigesti sisse.

Katlakivi eemalduspadrun võeti veega täitmise ajal välja.

- Jätke katlakivi eemalduspadrun täitmise ajaks seadmesse.

Sisse pandi uus katlakivi eemalduspadrun.

- Hoidke auruhuoba pidevalt vajutatult. U 30 sekundi pärast on saavutatud täielik auruvõimsus.

Punane kontroll-lamp „Katlakivi eemalduspadruni väljavahetamine“ põleb / vilgub

Katlakivi eemalduspadruni tööaeg lõpeb varsti.

- Pange uus katlakivi eemalduspadrun sisse ja lähtestage hooldusnäit, vt peatükki Katlakivi eemalduspadruni väljavahetamine.

Pärast katlakivi eemalduspadruni väljavahetamist ei vajutatud RESET klahvi.

- Vajutage pärast katlakivi eemalduspadruni sissepanemist RESET klahvi 4 sekundit, vt peatükki Katlakivi eemalduspadruni väljavahetamine.

Seade lülitub automaatselt välja

Katlakivi eemalduspadruni tööaeg on läbi

- Pange uus katlakivi eemalduspadrun sisse ja lähetage hooldusnäit, vt peatükki Katlakivi eemalduspadruni väljavahetamine.

Pärast katlakivi eemalduspadruni väljavahetamist ei vajutatud RESET klahvi.

- Vajutage pärast katlakivi eemalduspadruni sissepanemist RESET klahvi 4 sekundit, vt peatükki Katlakivi eemalduspadruni väljavahetamine.

Tehnilised andmed

Elektriühendus

Pinge	V	220-240
Faas	~	1
Sagedus	Hz	50-60
Kaitseliik		IPX4
Kaitseklass		I

Jõudluse andmed

Küttevõimsus	W	1900
Maksimaalne töörõhk	MPa	0,35
Ülessoojendusae	sekundid	30
Pidev aurutamine	g/min	40
Maksimaalne aurulõök	g/min	100

Täitekogus

Veepaak	l	1,0
---------	---	-----

Mõõtmed ja kaalud

Kaal (ilma tarvikuteta)	kg	3,2
Pikkus	mm	360
Laius	mm	236
Kõrgus	mm	252

Õigus tehnilisteks muudatusteks.

Saturs

Vispärējas piezīmes	151
Noteikumiem atbilstoša lietošana	151
Vides aizsardzība	151
Piederumi un rezerves daļas	151
Piegādes komplekts	151
Garantija	151
Drošības ierīces	151
Ierīces apraksts	152
Eksploatācijas uzsākšana	152
Montāža	152
Darbība	152
Svarīgas lietošanas norādes	153
Piederumu lietošana	154
Kopšana un apkope	155
Palīdzība traucējumu gadījumā	156
Tehniskie dati	157

Vispārējās piezīmes



Pirms uzsākt ierīces eksploatāciju, izlasiet šo oriģinālo lietošanas instrukciju un pievienotos drošības norādījumus. RT-kojieties saskaņā ar tiem.

Saglabājiet abus izdevumus vēlākai izmantošanai vai nodošanai nākošajam īpašniekam.

Noteikumiem atbilstoša lietošana

Ierīci izmantot tikai sadzīves vajadzībām. Ierīce nodrošina tīrīšanu ar tvaikiem un to ar atbilstošiem piederumiem var izmantot atbilstoši šīs lietošanas pamācības norādēm. Tīrīšanas līdzekļi nav nepieciešami. Ievērojiet drošības norādījumus.

Vides aizsardzība



Iepakojuma materiālus ir iespējams pārstrādāt atkārtoti. Utilizējiet iepakojumus videi draudzīgā veidā.



Elektriskās un elektroniskās ierīces satur noderīgus pārstrādājumus materiālus un bieži vien tādas sastāvdaļas kā baterijas, akumulatorus un eļļu, kuras to nepareizas izmantošanas vai neatbilstošas utilizācijas gadījumā var radīt potenciālu apdraudējumu cilvēku veselībai un videi. Tomēr šīs sastāvdaļas ir nepieciešamas ierīces pareizai darbībai. Ierīces, kas apzīmētas ar šo simbolu, nedrīkst izmest kopā ar sadzīves atkritumiem.

Informācija par sastāvdaļām (REACH)

Aktuālo informāciju par sastāvdaļām atradīsiet:

www.kaercher.com/REACH

Piederumi un rezerves daļas

Izmantot tikai oriģinālos piederumus un oriģinālās rezerves daļas, jo tie garantē drošu un nevainojamu ierīces darbību.

Informāciju par piederumiem un rezerves daļām skatīt www.kaercher.com.

Piegādes komplekts

Ierīces piegādes komplekts ir attēlots uz iepakojuma. Izsaņiņojot pārbaudiet, vai saturs ir pilnīgs. Ja trūkst piederumu vai transportēšanas laikā radušies bojājumi, lūdzu, informējiet tirgotāju.

Garantija

Katrā valstī ir spēkā mūsu uzņēmuma atbildīgās sabiedrības izdotie garantijas nosacījumi. Garantijas termiņa ietvaros iespējamos Jūsu iekārtas darbības traucējumus mēs novērsīsim bez maksas, ja to cēlonis ir materiāla vai ražošanas defekts. Garantijas remonta nepieciešamības gadījumā ar pirkumu apliecināšanu dokumentu griezties pie tirgotāja vai tuvākajā pilnvarotajā klientu apkalpošanas dienestā.

(Adresi skatīt aizmugurē)

Drošības ierīces

⚠ UZMANĪBU

Atvienotas vai mainītas drošības ierīces

Drošības ierīces ir paredzētas jūsu aizsardzībai.

Nemainiet un neatvienojiet drošības ierīces.

Simboli uz ierīces

(Atkarībā no ierīces tipa)

	Apdegumu draudi, eksploatācijas laikā ierīces virsma sakarst
	Tvaika izraisīti apdeguma draudi
	Izlasiet lietošanas pamācību

Spiediena regulators

Ja kļūdas gadījumā rodas pārmērīgi augsts spiediens, drošības vārsts rūpējas par tā mazināšanu tuvākajā apkārtne.

Drošinātājs

Drošinātājs novērš ierīces pārkaršanu. Ja ierīce pārkarst, drošinātājs atvieno ierīci no strāvas.

Šādā gadījumā pirms atkārtotas ierīces ekspluatācijas sazinieties ar KÄRCHER klientu dienestu.

Ierīces apraksts

Šajā lietošanas instrukcijā ir aprakstīts maksimālais aprīkojums. Atkarībā no modeļa iespējamas piegādes komplekta atšķirības (skatiet iepakojumu).

Attēlus skatiet grafika lappusē.

Attēls A

- ① Atkaļķošanas patrona
- ② Ūdens iepildīšanas atvere
- ③ Nešanas rokturis
- ④ Piederumu turētājs
- ⑤ Displeja rādījums
- ⑥ Kontrollampīņa (zaļa) – pieejams tīkla spriegums
- ⑦ Kontrollampīņa (sarkana) – ūdens trūkums
- ⑧ Kontrollampīņa (sarkana) – atkaļķošanas patronas maiņa.
- ⑨ RESET (Atiestatīt) taustiņš – ūdens cietības iestatīšana.
- ⑩ Slēdzis – ieslēgts
- ⑪ Slēdzis – izslēgts
- ⑫ Grīdas tīrīšanas sprauslas novietošanas turētājs
- ⑬ Tīkla pieslēguma vads ar tīkla kontaktspraudni
- ⑭ Kustīgie riteņi (2 gab.)
- ⑮ Vadības ritenis
- ⑯ Tvaika pistole
- ⑰ Tvaika svira
- ⑱ Atbloķēšanas taustiņš
- ⑲ Tvaika daudzuma izvēles slēdzis (bērnu drošības elements)
- ⑳ Tvaika šļūtene
- ㉑ Punkta strūkļas sprausla
- ㉒ Apaļā suka (maza, melna)
- ㉓ ** Apaļā suka (maza, dzeltena)
- ㉔ ** Jaudas sprausla
- ㉕ ** Apaļā suka (liela)
- ㉖ Rokas sprausla
- ㉗ ** Rokas sprauslas mikrošķiedras pārvalks
- ㉘ ** Abrazīva mikrošķiedras drāna rokas sprauslai
- ㉙ Pagarināšanas caurules (2 gab.)
- ㉚ Atbloķēšanas taustiņš
- ㉛ Grīdas sprausla

- ㉜ Līpsavienojums
- ㉝ Mikrošķiedras drāna grīdai (1 gab.)
- ㉞ ** Mikrošķiedras drāna grīdai (2 gab.)
- ㉟ ** Paklāju tīrīšanas uzliktnis

** opcionāls

Ekspluatācijas uzsākšana

IEVĒRĪBAI

Apkaļķošanās radīti ierīces bojājumi

Atkaļķošanas patrona optimāli darbojas tikai tad, ja Jūs ierīci pirms 1. ekspluatācijas uzsākšanas pielāgosiet ūdens cietībai objektā.

Ierīci neregulēti atbilstoši ūdens cietībai objektā.

Pirms ekspluatācijas uzsākšanas pielāgojiet ierīci vietā ar citu ūdens cietību (piem., pēc pārvākšanās) pašreizējai ūdens cietībai

1. Ievietojiet atkaļķošanas patronu atverē un iespiediet, līdz tā nofiksējas.

Attēls C

2. Iestatiet ūdens cietību, skatiet nodaļu Ūdens cietības iestatīšana.

Montāža

Piederumu montāža

1. Iespraut un nofiksēt vadības riteni un darbratus.

Attēls B

2. Uzspraudiet piederuma vaļējo galu uz tvaika pistoles, līdz nofiksējas tvaika pistoles atbloķēšanas poga.

Attēls H

3. Uzbīdīet piederuma atvērto galu uz punktveida sprauslas.

Attēls I

4. Savienojiet pagarinājuma caurules ar tvaika pistoli.
 - a Uzbīdīet 1. pagarinājuma cauruli uz tvaika pistoles, līdz nofiksējas tvaika pistoles atbloķēšanas poga. Savienojuma caurule ir pievienota.
 - b Uzbīdīet 2. pagarinājuma cauruli 1. pagarinājuma caurulei. Savienojuma caurules ir savienotas.

Attēls J

5. Uzbīdīet piederumu un / vai grīdas sprauslu pagarinājuma caurules brīvajam galam.

Attēls K

Piederums ir pievienots.

Piederumu atvienošana

1. Iestatiet tvaika apjoma izvēles slēdzi virzienā uz aizmuguri. Tvaika svira ir bloķēta.
2. Nospiediet atbloķēšanas taustiņu un atvienojiet daļas.

Attēls N

Darbība

Ūdens iepilde

Ūdens tvertni iespējams jebkurā laikā uzpildīt.

IEVĒRĪBAI

Ierīces bojājumi

Nepiemērots ūdens var nosprostot sprauslas, resp., bojāt ūdens līmeņa indikāciju.

Neiepilliet veļas žāvētāja kondensācijas ūdeni.

Neiepilliet savāktu lietus ūdeni.

Neiepilliet tīrīšanas līdzekļus vai citus papildinājumus (piem., aromātus).

1. Uzpildiet ūdens tvertni ar maksimāli 1 l krāna ūdens.

Attēls D

Ieslīdziet iekārtu

IEVĒRĪBAI

Nepareizi iestatītas ūdens cietības radīti ierīces bojājumi

Atkaļķošanas patrona darbojas optimāli tikai tad, ja ierīce ir pielāgota vietējai ūdens cietībai. Nepareizi iestatītas ūdens cietības gadījumā ierīce var apkaļķoties. Ierīci pirms 1. ekspluatācijas uzsākšanas pielāgojiet ūdens cietībai objektā, skatīt nodaļu Ūdens cietības iestatīšana.

Norādījums

Veicot 1. tvaicēšanu pēc atkaļķošanas patronas izņemšanas un ielikšanas tvaika plūsma var būt vāja vai nevienmērīga un var izdalīties atsevišķi ūdens pilieni. Iekārtai ir nepieciešams neilgs darbības uzsākšanas laiks, kurā atkaļķošanas patrona piepildās ar ūdeni. Izplūstošā tvaika daudzumus pamazām palielinās līdz brīdim, kad pēc apm. 30 sekundēm ir sasniegti maksimālais tvaika apjoms.

1. Novietojiet ierīci uz stingras pamatnes.

2. Iespraudiet tīkla spraudni kontaktligzdā.

a Nospiediet slēdzi - "Iesl."



Attēls E

3. Spīd zaļā apsildes kontrollampīņa. Ierīce pēc apm. 30 sekundēm ir gatava ekspluatācijai.

Attēls F

Tvaika daudzuma regulēšana

Ar tvaika apjoma izvēles slēdzi tiek regulēts izplūstošā tvaika apjoms. Izvēles slēdzim ir 3 pozīcijas:

	Maksimālais tvaiku daudzums
	Samazināts tvaiku daudzums
	Tvaika nav - bērnu drošības elements Norādījums Šajā pozīcijā tvaika sviru nav iespējams izmantot.

1. Iestatiet tvaika apjoma izvēles slēdzi uz nepieciešamo tvaika daudzumu.

2. Nospiediet tvaika sviru.

3. Pirms tīrīšanas darbu uzsākšanas pavērsiet tvaika pistoli pret drānu, līdz tvaiks izplatās vienmērīgi.

Ūdens iepilde

Ūdens trūkuma gadījumā pastāvīgi deg "Ūdens trūkuma" sarkanā kontrollampīņa.

Lai nodrošinātu pastāvīgu tvaiku jaudu, ūdeni jāuzpilda caur atkaļķošanas patronas vāku. Pēc ūdens uzpildes atkaļķošanas patrona paliek nofiksēta ierīcē.

Norādījums

Ierīce ir aprīkota ar sūkņa izžūšanas aizsargierīci. Ja sūknis ilgāku laiku darbojas sausā stāvoklī, piem., jo atkaļķošanas patrona nav pareizi ielikta, sūknis izslēdzas un mirgo "Ūdens trūkuma" sarkanā kontrollampīņa. Lai ierīci varētu atkal ekspluatēt, ierīci nepieciešams izslēgt un atkal ieslēgt. Jāpārliecinās, ka patrona ir pareizi ievietota un ūdens tvertnē ir pietiekami daudz ūdens.

1. Ūdens tvertni caur atkaļķošanas patronas vāciņu uzpildīt ar maksimāli 1 l krāna ūdens.

"Ūdens trūkuma" sarkanā kontrollampīņa izdziesť.

Pārtraukt ekspluatāciju

Lai ietaupītu enerģiju, mēs iesakām, ierīci pie 20 minūšu ekspluatācijas pārtraukumiem izslēgt.

1. Nospiediet slēdzi - "Izsl."

Ierīces izslēgšana

1. Nospiediet slēdzi - "Izsl."

Attēls O

Ierīce ir izslēgta.

2. Turiet nospiestu tvaika sviru, līdz tvaiks vairs neplūst.

Attēls P

Tvaika katlā nav spiediena.

3. Iestatiet bērnu drošības elementu (tvaika apjoma izvēles slēdzi) virzienā uz aizmuguri.

Tvaika svira ir bloķēta.

4. Atvienojiet tīkla spraudni no kontaktligzdas.

IEVĒRĪBAI

Bojāta ūdens radītie ierīces bojājumi

Ja ierīce ilgāk kā 2 mēnešus netiek lietota, ūdens tvertnē var sabojāties.

Pirms ekspluatācijas pārtraukumiem iztukšojiet ūdens tvertni.

5. Iztukšojiet ūdens tvertni.

Attēls S

Ierīces glabāšana

1. Pagarinājuma caurules iespraud papildaprīkojuma lielajā turētājā.

2. Rokas sprauslu un punktveida strūkļas sprauslu katru uzspraud uz 1 pagarinājuma caurules.

3. Piestipriniet lielo apaļo suku punktveida strūkļas sprauslai.

4. Mazo apaļo suku un sprauslas iespraud papildaprīkojuma vidējā turētājā.

5. Iekariet grīdas tīrīšanas sprauslu novietošanas turētājā.

Attēls Q

6. Tvaika cauruli aptīt ap pagarinājuma caurulēm un tvaika pistoli iespraud grīdas tīrīšanas sprauslā.

Attēls R

7. Aptiniet tīkla kabeli ap pagarinājuma caurulēm.

8. Glabājiet ierīci sausā un pret salu nodrošinātā vietā.

Svarīgas lietošanas norādes

Grīdas virsmas tīrīšana

Pirms ierīces izmantošanas iesakām izslaucīt vai izsūkt grīdu. Šādi grīda jau pirms mitrās tīrīšanas būs tīra no netrūmiem un brīvajām daļiņām.

Tekstila izstrādājumu atsvaidzināšana

Pirms apstrādes ar ierīci vienmēr pārbaudiet tekstila izstrādājumu savietojamību aizsegta vietā: apstrādājiet tekstila izstrādājumu ar tvaiku, ļaujiet tam izžūt un pārbaudiet, vai nav radusies krāsas vai formas deformācija.

Krāsotu vai lakotu virsmu tīrīšana

IEVĒRĪBAI

Bojātas virsmas

Tvaiks var izraisīt vaska, mēbeļu lakas, plastmasas pārklājumu vai krāsas bojājumus un malu līmēto virsmu atlīmēšanu.

Nevērsiet tvaika strūkļu uz līmētām malām, jo to līme var izšķīst.

Neizmantojiet ierīci neapstrādāta koka vai parketa grīdu tīrīšanai.

Neizmantojiet ierīci lakotu vai ar plastmasu pārklātu virsmu, piemēram, virtuves un viesistabas mēbeļu, durvju vai parketa tīrīšanai.

1. Lai tīrītu šādas virsmas, nedaudz apstrādājiet ar tvaiku drāniņu un tad veiciet tīrīšanu.

Stikla tīrīšana

IEVĒRĪBAI

Stikla pīšana un bojātas virsmas

Tvaiks var bojāt loga rāmja hermetizētās vietas un zemās āra temperatūrās radīt loga stikla rūs nospieglojumu, izraisot tās saplīšanu.

Neversiet tvaika strūklu pret loga rāmja hermetizētajām vietām.

Zemās āra temperatūrās veiciet loga stiklu uzsildi, nedaudz apstrādājot ar tvaiku visu stikla virsmu.

- Loga stikla virsmu tīriet ar rokas sprauslu un pārvalku. Ūdens noņemšanai izmantojiet stikla tīrītāju vai noslaukiet virsmas.

Piederumu lietošana

Tvaika pistole

Tvaika pistoli bez piederumiem var izmantot šādiem mērķiem:

- Nedaudz saburzīta, pakārta apgērba gludināšanai: apgērba apstrādi ar tvaiku veiciet no 10-20 cm attāluma.
- Mitrajai putekļu tīrīšanai: Nedaudz apstrādājiet ar tvaiku drāniņu un veiciet mēbeļu tīrīšanu.

Punktveida sprausla

Punktveida sprausla ir paredzēta grūti pieejamo vietu, šuvju, armatūru, izplūdes elementu, izlietņu, tualešu žalūziju vai radiatoru tīrīšanai. Jo tuvāk punktveida sprausla atrodas netīrajai vietai, jo labāka ir tās tīrīšanas darbība, jo pie sprauslas izplūdes ir vislielākā temperatūra un tvaika daudzums. Biezas kaļķa nogulsnes pirms tvaika tīrīšanas var apstrādāt ar piemērotu tīrīšanas līdzekli. Ļaujiet tīrīšanas līdzeklim iedarboties apm. 5 minūtes un tad veiciet tīrīšanu ar tvaiku.

1. Uzbīdīet punktveida sprauslu tvaika pistolei.

Attēls H

Apajā suka (maza)

Mazā apaļā suka ir piemērota grūti noņemamu netīrumu tīrīšanai. Sukas ļauj vieglāk notīrīt grūti noņemamus netīrumus.

IEVĒRĪBAI

Bojātas virsmas

Suka var bojāt trauslas virsmas.

Nav piemērota trauslu virsmu tīrīšanai.

1. Uzmontējiet apaļo mazo apaļo suku punktveida sprauslai.

Attēls I

Apajā suka (liela)

Lielā apaļā suka ir piemērota lielām noapaļotām virsmām, piem., izlietnēm, dušas vanniņai, vannai, virtuves izlietnei.

IEVĒRĪBAI

Bojātas virsmas

Suka var bojāt trauslas virsmas.

Nav piemērota trauslu virsmu tīrīšanai.

1. Uzmontējiet lielo apaļo suku punktveida sprauslai.

Attēls I

Jaudas sprausla

Jaudas sprausla ir paredzēta grūti noņemamu netīrumu tīrīšanai, stūru, šuvju izpūšanai utt.

1. Uzmontējiet jaudas suku punktveida sprauslai.

Attēls I

Rokas sprausla

Rokas sprausla ir paredzēta nelielu mazgājamu virsmu, dušas kabīņu un spoguļu tīrīšanai.

1. Uzbīdīet rokas sprauslu atbilstoši punktveida sprauslai uz tvaika pistoles.

Attēls H

2. Pārvelciet rokas sprauslai pārvalku.

Grīdas sprausla

Grīdas sprausla ir paredzēta mazgājamo sienas un grīdas virsmu, piem. akmens grīdu, flīžu un polivinilhlorīda grīdu tīrīšanai.

IEVĒRĪBAI

Tvaika radītie bojājumi

Karstums un mitrums var radīt bojājumus.

Pirms lietošanas neuzkrītošā vietā pārbaudiet karstumnoturību un tvaika iedarbību ar mazāko tvaika daudzumu.

Norādījumi

Tvaika tīrīšanas laikā tīrīšanas līdzekļa atliekas vai kopšanas emulsijas uz tīrām virsmas var radīt svēdras, kas pazūd pēc atkārtotas tīrīšanas.

Pirms ierīces izmantošanas iesakām izslaucīt vai izsūkt grīdu. Šādi rīkojoties, jau pirms mitrās tīrīšanas uz grīdas nebūs netīrumu un grūžu. Ļoti netīras virsmas tīriet lēni, lai tvaiks iedarbotos ilgāk.

1. Savienojiet pagarinājuma caurules ar tvaika pistolei.

Attēls J

2. Uzbīdīet grīdas sprauslu pagarinājuma caurulei.

Attēls K

3. Piestipriniet grīdas drānu grīdas sprauslai.

a Novietojiet grīdas drānu ar līpsavienojumiem uz augšu.

b Novietojiet grīdas sprauslu uz grīdas drānas un to viegli piespiediet.

Attēls L

Grīdas drāna ar līpsavienojumiem pielīp pie grīdas sprauslas.

Grīdas drānas noņemšana

1. Uzkāpiet ar kāju uz grīdas drānas mēlītes un paceļiet grīdas sprauslu augšup.

Attēls L

Norādījumi

Sākumā grīdas tīrīšanas drānas līpsavienojumiem stiprinājums vēl ir ļoti spēcīgs un šādā gadījumā grūti atvienojams no grīdas tīrīšanas sprauslas. Pēc vairākkārtējas lietošanas un pēc grīdas tīrīšanas drānas izmazgāšanas to ir viegli atvienot no grīdas tīrīšanas sprauslas un tas ir sasniegts optimālo saķeri.

Grīdas tīrīšanas sprauslas novietošana

1. Ja ekspluatācija tiek pārtraukta, grīdas tīrīšanas sprauslu nepieciešams iekarināt novietošanas turētājā.

Attēls Q

Paklāju tīrīšanas uzliktnis

Ar paklāju tīrīšanas uzliktni iespējams atsvaidzināt paklājus.

IEVĒRĪBAI

Paklāju tīrīšanas uzliktna un paklāja bojājumi

Netīrs paklāju tīrīšanas uzliktnis, kā arī karstums un mitrums var radīt paklāja bojājumus.

Tādēļ pirms lietošanas pārbaudiet paklāja izturību pret karstumu un tvaika iedarbību neuzkrītošā vietā ar nelielāko tvaika daudzumu.

Ievērojiet paklāja ražotāja tīrīšanas norādes.

Pārliecinieties, ka paklājs pirms paklāju tīrīšanas uzliktna lietošanas ir izsūks un no tā ir iztīrīti traipi.

Pirms lietošanas un pēc darbības pārtraukumiem, nolaižot tvaiku notekā (bez grīdas tīrāmās drānas / ar papild-daprikojumu), atbrīvojieties no iespējamās ūdens uzkrāšanās ierīcē (kondensāts).

Izmantojiet paklāju tīrīšanas uzliktni tikai ar grīdas tīrāmo drānu pie grīdas uzgaļa.

Izmantojot paklāju tīrīšanas uzliktni darbam ar tvaiku, izvēlieties zemu tvaika jaudas līmeni.

Neturiet tvaiku ilgstoši vienā vietā (maksimāli 5 sekundes), lai izvairītos no spēcīga mitruma un temperatūras iedarbības bojājumu riska.

Neizmantojiet paklāju tīrīšanas uzliktni paklājiem ar garām plūksnām.

Piestipriniet paklāju tīrīšanas uzliktni pie grīdas uzgaļa

1. Piestipriniet grīdas tīrīšanas drānu pie grīdas uzgaļa, skatīt nodaļu Grīdas sprausla.

Attēls L

2. Grīdas uzgali ar vieglu spiedienu ieslīdināt paklāju tīrīšanas uzliktnī un ļaut nofiksēties.

Attēls M

3. Sākt paklāja tīrīšanu.

Paklāju tīrīšanas uzliktna noņemšana no grīdas uzgaļa

△ UZMANĪBU

Pēdu apdegumi

Paklāju tīrīšanas uzliktnis saskarē ar tvaiku var uzkarst. Paklāju tīrīšanas uzliktni neizmantojiet un nenoņemiet ar basām kājām vai atvērtām sandalēm.

Paklāju tīrīšanas uzliktni izmantojiet un noņemiet tikai ar atbilstošiem apaviem.

1. Paklāju tīrīšanas uzliktna mēlīti ar apavu purngalu nospiež uz leju.

2. Grīdas uzgali paceliet uz augšu.

Attēls M

Kopšana un apkope

Ūdens tvertnes iztukšošana

IEVĒRĪBA!

Bojāta ūdens radītie ierīces bojājumi

Ja ierīce ilgāk kā 2 mēnešus netiek lietota, ūdens tvertne var sabojāties.

Pirms ekspluatācijas pārtraukumiem iztukšojiet ūdens tvertni.

1. Nospiediet slēdzi - "Izsl."

ierīce ir izslēgta.

2. Atvienojiet tīkla spraudni no kontaktligzdas.

3. Izņemiet piederumu no piederumu turētāja.

4. Izņemiet atkaļķošanas patronu no ierīces.

5. Iztukšojiet ūdens tvertni.

Attēls S

Atkaļķošanas patronas nomaina

IEVĒRĪBA!

Ierīces bojājumi un saīsināts darbūdens

Atkaļķošanas patronas maiņas intervālu (kontrollampīņas indikācija) neievērošana var radīt ierīces bojājumus un saīsināta ierīces darbūdens.

Ievērot maiņas intervālus (kontrollampīņas indikācija).

Norādījumi

Maiņas intervāli ir atkarīgi no ūdens cietības objektā.

Vietām ar cietu ūdeni (piem., III/IV) ir augstāks maiņas intervāls, kā vietās ar mīkstu ūdeni (piem., I/II).

Kontrollampīņas rādījums darbības laika izmantošanas beigās

Atkaļķošanas patronas maiņas intervālu tiek noteikts ar "Atkaļķošanas patronas kontrollampīņas" starpniecību sekojošo:

- 2 stundas pirms kalpošanas ilguma beigām mirgo kontrollampīņa.
- 1 stundu pirms kalpošanas ilguma beigām kontrollampīņa mirgo ātrāk.
- Ja atkaļķošanas patronas kalpošanas ilgums ir beidzies, pastāvīgi deg kontrollampīņa un ierīce patstāvīgi izslēdzas, lai izvairītos no ierīces bojājumiem.

Atkaļķošanas patronas ievietošana

IEVĒRĪBA!

Ierīces bojājumi

Atkārtoti izmantojot izlietoto atkaļķošanas patronu ierīce var tikt bojāta.

Strādājiet rūpīgi, lai izvairītos no patronu sajaukšanas.

Norādījumi

Veicot 1. tvaicēšanu pēc atkaļķošanas patronas izņemšanas un ielikšanas tvaika plūsma var būt vāja vai nevienmērīga un var izdalīties atsevišķi ūdens pilieni. Iekārtai ir nepieciešams neilgs darbības uzsākšanas laiks, kurā atkaļķošanas patrona piepildās ar ūdeni. Izplūstošā tvaika daudzums pamazām palielinās līdz brīdim, kad pēc apm. 30 sekundēm ir sasniegts maksimālais tvaika apjoms.

1. Nospiediet slēdzi - "Izsl."

ierīce ir izslēgta.

2. Izņemiet atkaļķošanas patronu.

3. Ievietojiet jauno atkaļķošanas patronu.

4. Nospiediet slēdzi - "Iesl."

ierīce ir ieslēgta.

5. Turiet RESET (ATIESTATĪT) taustiņu 4 sekundes nospiežot.

Kontrollampīņa "Atkaļķošanas patronas nomaina" izdzies un atkaļķošanas patronas darbība atsākas no jauna.

6. Ļaujiet ierīcei uzsilt.

7. Turiet tvaika sviru nospiežot apm. 30 sekundes, lai atgaisotu atkaļķošanas patronu.

Ūdens cietības iestatīšana

IEVĒRĪBA!

Apkaļķošanas radītie ierīces bojājumi

Bez ievietotas atkaļķošanas patronas un nepareizi iestatītais ūdens cietības gadījumā ierīce var apkaļķoties. Vienmēr strādājiet ar atkaļķošanas patronu.

Ierīci noregulēt atbilstoši ūdens cietībai objektā.

Pielāgojiet ierīci pirms ekspluatācijas uzsākšanas vietā ar citu ūdens cietību (piem., pēc pārvākšanās) pašreizējai ūdens cietībai.

Norādījumi

Informāciju par krāna ūdens cietību vaicājiet jūsu ūdens apgādes uzņēmumā vai pilsētas atbildīgajā iestādē.

Ūdens cietība tiek iestatīta ar RESET (ATIESTATĪT) taustiņu. Ūdens cietības iestatījums paliek tik ilgi saglabāts, līdz tiek veikts jauns iestatījums (piem., pēc pārvākšanās). Ierīce rūpnīcā ir iestatīta uz augstāko ūdens cietību (IV pakāpe). Ierīce iestatīto ūdens cietību uzrāda ar mirgojošu signālu.

Ūdens cietības pakāpes un mirgojošs signāls

Cietības līmenis	°dH	mmol/l	Mirgojošo signālu skaits	Mirgojošo signālu skaits
I mīksts	0-7	0-1,3	1x	4 sekunde
II vidējs	7-14	1,3-2,5	2x	S
III ciets	14-21	2,5-3,8	3x	
IV ļoti ciets	> 21	> 3,8	4x	

Norādījumi

Atkaļķošanas patronas pretkaļķu iedarbība aktivizējas, tiklīdz ierīce tiek uzpildīta ar ūdeni un uzsākta ekspluatācija. Ūdenī esošais kaļķis ar granulu starpniecību tiek uzņemts atkaļķošanas patronā. Papildu atkaļķošana nav nepieciešama.

Norādījumi

Granulas patronā pēc kontakta ar ūdeni var mainīt krāsu, tas ir saistīts ar ūdenī esošajām minerālvielām. Šī krāsas maiņa ir nekaitīga un tai nav negatīva ietekme uz ierīci, tīrīšanas darbiem vai atkaļķošanas patronas darbību.

Norādījumi

Veicot iestatījumus negaidiet ilgāk par 15 sekundēm, jo ierīce pretējā gadījumā automātiski izvēlēsies pēdējo ūdens cietības iestatījumu, resp., ekspluatācijas uzsākšanas laikā augstāko ūdens cietību.

1. Iespraudiet tīkla spraudni.
2. Pārliecinieties, ka ierīce ir izslēgta.
3. Nospiediet RESET (ATIESTATĪT) taustiņu un ierīces ieslēgšanās laikā turēt nospiestu.

Attēls G

- Pēc apm. 2 sekundēm mirgo kontrollampīna un ar impulsu skaitu signalizē par pašreizējo ūdens cietības iestatījumu.
4. Atkārtoti nospiež (ATIESTATĪT) taustiņu, lai nomaiņotu ūdens cietības pakāpi.

Norādījumi

Ar nospiestu (ATIESTATĪT) taustiņu ūdens cietības pakāpes mirgojošais signāls netiek uzrādīts.

5. Atlaidiet RESET (ATIESTATĪT) taustiņu. Tiek uzrādīts iestatītās ūdens cietības pakāpes mirgojošais signāls.
6. Nepieciešamības gadījumā procesu atkārtojiet, līdz ir sasniegta nepieciešamā ūdens cietības pakāpe.
7. Turiet RESET (ATIESTATĪT) taustiņu 3 sekundes nospiestu, lai saglabātu ūdens cietības pakāpes iestatījumu. Iedegas ūdens cietības kontrollampīna.

Piederumu kopšana

(piederumi - atbilstoši piegādes komplektam)

Norādījumi

Mikrošķiedras drānas nav piemērotas žāvētājam.

Norādījumi

Veicot drānu mazgāšanu, skatiet mazgāšanas birkas norādes. Nelietojiet veļas mīkstinātāju, lai drānas nezaudētu labo netīrumu savākšanas spēju.

1. Grīdas drānas un pārvalkus veļasmašīnā mazgājiet ar maksimāli 60 °C temperatūru.

Palīdzība traucējumu gadījumā

Traucējumu cēloņi bieži vien ir vienkārši un tos ar turpmākā pārskata palīdzību var novērst pašu spēkiem. Šaubu vai nenorādītu traucējumu gadījumā, lūdzu, vērsieties autorizētā klientu servisā.

▲ BRĪDINĀJUMS

Strāvas trieciens un apdegumu draudi

Traucējumnovēršana ir bīstama, ja ierīce ir pievienota strāvas tīklam vai vēl nav atzīsisusi.

Atvienojiet strāvas vada spraudni.

Ļaujiet ierīcei atdzist.

Ūdens trūkuma kontrollampīna mirgo sarkanā krāsā
Ir aktivizēta sūkņa izžūšanas aizsargierīce.

1. Izslēdziet un atkal ieslēdziet ierīci.
2. Pārliecināties, ka atkaļķošanas patrona ir pareizi ievietota un tvertnē ir pietiekami daudz ūdens.

Ūdens trūkuma kontrollampīna pastāvīgi deg sarkanā krāsā

Ūdens tvertnē nav ūdens.

1. Uzpildīt ūdens tvertni, skatiet nodaļu Ūdens iepilde.

Nevar nospiegt tvaika sviru

Tvaika svira ir nofiksēta ar bērnu drošības elementu.

- Iestatiet bērnu drošības elementu (tvaika apjoma izvēles slēdzi) virzienā uz priekšu.

Tvaika svira ir atbloķēta.

Tvaika nav / ir neliels, neskatoties uz to, ka tvertnē ir pietiekami daudz ūdens

Atkaļķošanas patrona nav ievietota vai ir ievietota nepareizi.

- Ievietojiet vai ievietojiet pareizi atkaļķošanas patronu.

Atkaļķošanas patrona izņemta veicot ūdens uzpildi.

- Veicot uzpildi atstājat atkaļķošanas patronu ierīcē.

Ievietota jauna atkaļķošanas patrona.

- Turiet tvaika sviru nepārtraukti nospiestu. Pēc apm. 30 sekundēm seko pilna tvaika jauda.

Spīd / mirgo sarkanā kontrollampīna „Atkaļķošanas patronas nomaiņa”
Drīz beigsies atkaļķošanas patronas kalpošanas ilgums.

- Ievietojiet jaunu atkaļķošanas patronu un atiestatiet apkopes indikāciju, skatīt nodaļu Atkaļķošanas patronas nomaiņa.

Pēc atkaļķošanas patronas nomaiņas nav nospiežs RESET (ATIESTATĪT) taustiņš.

- Pēc atkaļķošanas patronas ievietošanas turiet 4 sekundes nospiestu RESET (ATIESTATĪT) taustiņu, skatīt nodaļu Atkaļķošanas patronas nomaiņa.

Ierīce patstāvīgi izslēdzas

Atkaļķošanas patronas kalpošanas ilgums ir beidzies

- Ievietojiet jaunu atkaļķošanas patronu un atiestatiet apkopes indikāciju, skatīt nodaļu Atkaļķošanas patronas nomaiņa.

Pēc atkaļķošanas patronas nomaiņas nav nospiežs RESET (ATIESTATĪT) taustiņš.

- Pēc atkaļķošanas patronas ievietošanas turiet 4 sekundes nospiestu RESET (ATIESTATĪT) taustiņu, skatīt nodaļu Atkaļķošanas patronas nomaiņa.

Tehniskie dati

Strāvas pieslēgums

Spriegums	V	220-240
Fāze	~	1
Frekvence	Hz	50-60
Drošinātāja veids		IPX4
Aizsardzības klase		I

Jaudas dati

Apsildes jauda	W	1900
Maksimālais darba spiediens	MPa	0,35
Uzsildes laiks	Sekundes	30

Ilgstoša tvaika padeve	g/min	40
Maksimālais tvaika spiediens	g/min	100

Uzpildes līmenis

Ūdens tvertne	l	1,0
---------------	---	-----

Izmēri un svars

Svars (bez piederumiem)	kg	3,2
Garums	mm	360
Platums	mm	236
Augstums	mm	252

Paturētas tiesības veikt tehniskas izmaiņas.

Turinys

Bendrieji nurodymai	157
Naudojimas pagal paskirtį	157
Aplinkos apsauga	157
Priedai ir atsarginės dalys	157
Komplektacija	157
Garantija	157
Saugos įtaisai	157
Prietaiso aprašymas	158
Pirmosios eksploatacijos pradžia	158
Montavimas	158
Naudojimas	158
Svarbūs naudojimo nurodymai	159
Priedų naudojimas	160
Techninė priežiūra ir eksploatacinės parengties užtikrinimas	161
Pagalba gedimų atveju	162
Techniniai duomenys	163

Bendrieji nurodymai



Prieš pradėdami naudoti įsigytą įrenginį, perskaitykite originalią naudojimo instrukciją ir pridėtus saugos reikalavimus.

Vadovaukitės šiais dokumentais.

Išsaugokite abu šiuos dokumentus, kad galėtumėte naudotis jais vėliau arba perduoti kitam savininkui.

Naudojimas pagal paskirtį

Šį įrenginį naudokite tik privačiai. Įrenginys skirtas valymui garais ir jį galima naudoti su tinkamais priedais, kaip aprašyta šioje naudojimo instrukcijoje. Valymo priemonės nereikalingos. Paisykite saugos reikalavimų.

Aplinkos apsauga



Pakuotės medžiagos gali būti perdirbamos. Pakuotės atliekas sutvarkykite tausodami aplinką.



Elektros ir elektroniniuose prietaisuose būna vertingų perdirbamų medžiagų ir dažnai tokių dalių, su kuriomis netinkamai elgiantis arba netinkamai jas pašalinus gali kilti pavojus žmonių sveikatai ir aplinkai. Tačiau norint tinkamai eksploatuoti įrenginį šios dalys būtinos. Šiuo simboliu pažymėtus įrenginius draudžiama šalinti su buitinėmis atliekomis.

Pastabos dėl sudėtinųjų medžiagų (REACH)

Naujausią informaciją apie sudėtinės medžiagas rasite: www.kaercher.com/REACH

Priedai ir atsarginės dalys

Naudokite tik originalius priedus ir originalas atsarginės dalis – taip užtikrinsite, kad įrenginys veiktų patikimai ir be triukščių.

Informaciją apie priedus ir atsarginės dalis rasite svetainėje www.kaercher.com.

Komplektacija

Įrenginio tiekiamo komplekto sudėtis parodyta ant pakuotės. Išpakavę patikrinkite, ar yra visos įrenginio detalės. Jei trūksta priedų arba yra transportavimo pažeidimų, praneškite apie tai pardavėjui.

Garantija

Kiekvienoje šalyje galioja mūsų įgaliotų pardavėjų nustatytos garantijos sąlygos. Galimus įrenginio gedimus garantijos galiojimo laikotarpiu pašalinsime nemokamai, jei tokių gedimų priežastis buvo netinkamos medžiagos ar gamybos defektai. Dėl garantinių gedimų šalinimo kreipkitės į savo pardavėją arba artimiausią klientų aptarnavimo tarnybą pateikdami pirkimą patvirtinantį kasos kvitą.

(Adresą rasite kitoje pusėje)

Saugos įtaisai

⚠ ATSAUGIAI

Trūkstanti arba pakeisti saugos įtaisai

Apsauginiai įtaisai garantuoja jūsų saugą.

Apsauginius įtaisus modifikuoti ar apėti draudžiama.

Simboliai ant įrenginio

(Priklausomai nuo įrenginio tipo)



Pavojus nusideginti, įrenginio paviršius naudojimo metu įkaista



Pavojus nusiplikyti garais



Perskaitykite naudojimo instrukciją

Slėgio reguliatorius

Jeigu per klaidą susidarė per aukštas slėgis, apsauginis vožtuvas išleidžia jį į aplinką.

Saugiklis nuo lydymosi

Saugiklis nuo lydymosi apsaugo įrenginį nuo perkaitimo. Jeigu įrenginys perkaista, saugiklis nuo lydymosi atjungia įrenginį nuo tinklo.

Prieš pakartotinai naudodami įrenginį, kreipkitės į KÄRCHER klientų aptarnavimo tarnybą.

Prietaiso aprašymas

Šioje naudojimo instrukcijoje aprašoma maksimali galima komplektacija. Atsižvelgiant į modelį, kiekvienoje komplektacijoje yra skirtumų (žr. pakuotę).

Paveikslai pateikti grafikų puslapyje.

Paveikslas A

- ① Kalkių šalinimo kasetė
 - ② Vandens pripildymo anga
 - ③ Nešiojimo rankena
 - ④ Priedų laikiklis
 - ⑤ Ekranu rodmuo
 - ⑥ Kontrolinė lemputė (žalia) – tinklo įtampa yra
 - ⑦ Kontrolinė lemputė (raudona) – trūksta vandens
 - ⑧ Kontrolinė lemputė (raudona) – kalkių šalinimo kasetės keitimas.
 - ⑨ Mygtukas RESET – nustatyti vandens kietumą.
 - ⑩ Jungiklis – Ij.
 - ⑪ Jungiklis – Išj.
 - ⑫ Grindų antgalio laikymo atrama
 - ⑬ Maitinimo tinklo laidas su tinklo kištuku
 - ⑭ Ratai (2 vienetai)
 - ⑮ Sukamasis ratukas
 - ⑯ Garo pistoletas
 - ⑰ Garo svirtis
 - ⑱ Atblokavimo mygtukas
 - ⑲ Pasirinkimo jungiklis garo kiekiui (apsauga nuo vaikų)
 - ⑳ Garų žarna
 - ㉑ Tiesios srovės purkštukas
 - ㉒ Apvalus šepetys (mažas, juodas)
 - ㉓ ** Apvalus šepetys (mažas, geltonas)
 - ㉔ **Purkštukas „Power“
 - ㉕ ** Apvalus šepetys (didelis)
 - ㉖ Rankinis purkštukas
 - ㉗ Rankinio purkštuko mikropluošto apvalkalas
 - ㉘ ** Mikropluošto šlifavimo audinys rankiniam purkštukui
 - ㉙ Ilginimo vamzdžiai (2 vienetai)
 - ㉚ Atblokavimo mygtukas
 - ㉛ Grindų purkštukas
 - ㉜ Jungtis
 - ㉝ Mikropluošto grindų šluostė (1 vienetas)
 - ㉞ ** Mikropluošto grindų šluostė (2 vienetai)
 - ㉟ ** Adapteris kilimams
- ** pasirenkami priedai

Pirmosios eksploatacijos pradžia

DĖMESIO

Įrenginio pažeidimai dėl susikaupusių kalkių

Kalkių šalinimo kasetė optimaliai veikia tik tuo atveju, jeigu prieš pirmą kartą naudodami įrenginį, pritaikote jį prie vietos vandens kietumo.

Nustatykite įrenginį pagal vietos vandens kietumą.

Prieš naudodami įrenginį vietoje, kurioje vandens kietumas kitoms (pvz., persikrausčius), priderinkite jį prie vietos vandens kietumo

1. Kalkių šalinimo kasetę įdėkite į angą ir paspauskite, kad ji tvirtai įsistatytų.

Paveikslas C

2. Nustatykite vandens kietumą, žr. skyrių Vandens kietumo nustatymas.

Montavimas

Priedų montavimas

1. Užmaukite ant ratų sukamuosius ratukus ir užfiksuokite.
- Paveikslas B**
2. Atvirą priedo galą užmaukite ant garo pistoleto ir stumkite jį tol, kol užsifiksuos garo pistoleto atblokavimo mygtukas.
- Paveikslas H**
3. Užstumkite atvirą priedo galą ant garo purkštuko arba garo pistoleto.
- Paveikslas I**
4. Prailginimo vamzdį sujunkite su garo pistoleto.
 - a 1-ąjį prailginimo vamzdį užmaukite ant garo pistoleto ir stumkite jį tol, kol užsifiksuos garo pistoleto atblokavimo mygtukas. Sujungimo vamzdis sujungtas.
 - b 2-ąjį prailginimo vamzdį užstumkite ant 1-ojo prailginimo vamzdžio. Sujungimo vamzdžiai sujungti.
- Paveikslas J**
5. Užstumkite priedą ir (arba) grindų antgalį ant laisvo prailginimo vamzdžio galo.
- Paveikslas K**
- Sujungimo vamzdis sujungtas.

Priedų išmontavimas

1. Pasirinkimo jungiklį garo kiekiui nustatykite atgal. Garo svirtis užblokuota.
 2. Paspauskite atblokavimo mygtuką ir atskirkite dalis.
- Paveikslas N**

Naudojimas

Vandens pripilimas

Vandens talpyklą galima papildyti bet kuriuo metu.

DĖMESIO

Įrenginio pažeidimai

Naudojant netinkamą vandenį gali užsikimšti purkštukai arba gali būti sugadintas vandens lygio rodmuo.

Nepilkite kondensato vandens iš skalbinių džiovyklės.

Nepilkite surinkto lietaus vandens.

Nepilkite jokių valymo priemonių ar kitų priedų (pvz., aromatinių medžiagų).

1. Vandens talpyklą pripildykite maksimaliai 1 l vandens.

Paveikslas D

Išrenginio įjungimas

DĖMESIO

Išrenginio pažeidimai dėl netinkamai nustatyto vandens kietumo

Kalkių šalinimo kasetė optimaliai veikia tik tuo atveju, jeigu įrenginys pritaikytas prie vietos vandens kietumo. Neteisingai nustatčius vandens kietumą įrenginys gali užkalkėti.

Prieš pirmą kartą naudodami įrenginį, pritaikykite jį prie vietos vandens kietumo, žr. skyrių Vandens kietumo nustatymas.

Pastaba

1-ąjį kartą naudodami garus po to, kai buvo išimta ir vėl įdėta kalkių šalinimo kasetė, garų srautas gali būti silpnas ir netolygus, gali išsiskirti pavieniai vandens lašai. Įrenginiui reikia šiek tiek laiko įsibėgėti, kad kalkių šalinimo kasetė prisipildytų vandens. Išsiskiriančių garų kiekis didėja, kol maždaug po 30 sekundžių pasiekia didžiausią garų kiekį.

1. Pastatykite įrenginį ant tvirto pagrindo.

2. Įkiškite tinklo kištuką į lizdą.

a Nuspauskite įjungimo mygtuką.



Paveikslas E

3. Žalia šildymo kontrolinė lemputė šviečia. Įrenginys paruoštas naudoti maždaug po 30 sekundžių.

Paveikslas F

Garų kiekio reguliavimas

Išsiskiriančių garų kiekis reguliuojamas pasirinkimo mygtuku garų kiekiui nustatyti. Pasirinkimo jungiklis turi 3 padėtis:

	Maksimalus garų kiekis
	Sumažintas garų kiekis
	Be garų. Apsauga nuo vaikų Pastaba Šioje padėtyje garų svirties įjungti neįmanoma.

1. Pasirinkimo jungikliu garo kiekiui nustatykite norimą garų kiekį.
2. paspauskite garų svirtį.
3. Prieš pradėdami valyti nukreipkite garų pistoletą į šluostę, kol garai pradės išsiskirti tolygiai.

Vandens papildymas

Trūkstant vandens įsijiebia raudona vandens trūkumo kontrolinė lemputė.

Kad garai išsiskirtų pastoviai, vandens reikia papildyti pro kalkių šalinimo kasetės dangtelį. Papildant vandens, kalkių šalinimo kasetė įrenginyje lieka užfiksuota.

Pastaba

Įrenginyje sumontuota siurblio apsauga nuo sausosios eigos. Jeigu siurblys ilgesnį laiką veikia sausąja eiga, pvz., dėl to, kad kalkių šalinimo kasetė įdėta neteisingai, siurblys atsijungia ir ima mirksėti raudona vandens trūkumo kontrolinė lemputė.

Kad įrenginį vėl galima būtų naudoti, jį reikia išjungti ir vėl įjungti. Turi būti užtikrinta, kad kasetė įdėta teisingai ir kad vandens talpykloje būtų pakankamai vandens.

1. Vandens talpyklą per kalkių šalinimo kasetės dangtelį pripildykite daugiausia 1 l vandens. Raudona vandens trūkumo kontrolinė lemputė užgesa.

Darbo nutraukimas

Kad būtų taupoma energija, rekomenduojame įrenginį išjungti, jeigu jį naudojant daromos ilgesnės negu 20 minučių pertraukos.

1. Nuspauskite išjungimo mygtuką.

Išrenginio išjungimas

1. Nuspauskite išjungimo mygtuką.

Paveikslas O

Įrenginys išjungtas.

2. Spsauskite garų svirtį tol, kol nebebus garų.

Paveikslas P

Garų katilė slėgio nėra.

3. Apsauga nuo vaikų (pasirinkimo jungiklį garo kiekiui nustatykite atgal).
Garo svirtis užblokuota.

4. Ištraukite tinklo kištuką iš lizdo.

DĖMESIO

Išrenginio pažeidimai dėl sugedusio vandens

Jeigu įrenginys nenaudojamas ilgiau negu 2 mėnesius, vanduo talpykloje gali sugesti.

Prieš naudojimo pertraukas ištuštinkite vandens talpyklą.

5. Ištuštinkite vandens talpyklą.

Paveikslas S

Išrenginio saugojimas

1. Įkiškite prailginimo vamzdžius į didelį laikiklį priedams.
2. Rankinį purkštuką ir tiesios srovės purkštuką po vieną užmaukite ant prailginimo vamzdžių.
3. Pritvirtinkite didelį apvalų šepetį ant tiesios srovės purkštuko.
4. Mažą apvalų šepetį ir purkštukus įkiškite į vidutinį laikiklį priedams.
5. Grindų antgalį įkabinkite į laikymo atramą.
Paveikslas Q
6. Garų žarną apvyniokite apie prailginimo vamzdžius ir įkiškite garų pistoletą į grindų antgalį.
Paveikslas R
7. Užvyniokite tinklo kabelį ant prailginimo vamzdžių.
8. Įrenginį laikykite sausoje ir nuo šalčio apsaugotoje vietoje.

Svarbūs naudojimo nurodymai

Grindų paviršių valymas

Prieš naudodami įrenginį rekomenduojame grindis iššluoti arba išsiurbti. Taip nuo grindų jau prieš valant jas drėgnu būdu bus pašalintas purvas ir laisvos dalelės.

Tekstilinių gaminių atnaujinimas

Prieš naudodami įrenginį visada patikrinkite tekstilinio gaminio atsparumą į akis nekrentančioje jo vietoje. Apdorokite tekstilę garais, palikite išdžiūti, paskui patikrinkite ar nepakito spalva bei forma.

Paviršių su danga arba dažytų paviršių valymas

DĖMESIO

Pažeisti paviršiai

Nuo garų gali atšokti vaškas, baldų poliravimo priemonė, plastikinės dangos arba dažai bei kraštų apvadai. Niekada nekreipkite garų į kraštų apvadus, nes jie gali atšokti.

Nenaudokite įrenginio naužsandarintoms medinėms arba parketo grindims.

Nenaudokite įrenginio dažytiems arba plastikum padegtiems paviršiams, tokiems kaip virtuvės ir kiti baldai, durys arba paketas.

1. Šiems paviršiams valyti trumpam garais apdorokite šluostę ir ja nuvalykite.

Stiklo valymas

DĖMESIO

Įskilęs stiklas ir pažeistas paviršius

Garai gali pažeisti užsandarintas langų rėmo dalis, o esant žemoms lauko temperatūroms sukelti įtampą ant stiklo paviršiaus, nuo to jis gali įskilti.

Garų srautą draudžiama nukreipti į užsandarintą langų rėmo dalį

jeigu lauko temperatūra žema, pirma sušildykite stiklą lengvai apdorodami visą jo paviršių garais.

- Langų paviršių valykite rankiniu purkštuku ir apvalkalu. Vandeniu nuo stiklo nuvalyti naudokite langų valymui skirtą brauktuvą arba sausai nušluostykite.

Priedų naudojimas

Garo pistoletas

Garų pistoletas be priedų gali būti naudojamas tokiems darbams:

- Nedidelėms raukšlėms nuo kabančių drabužių lyginti: Apdorokite drabužį garais iš 10–20 cm atstumo.
- Dulkėms valyti drėgnuojų būdu: Baldams valyti trumpam garais apdorokite šluostę ir ją nuvalykite.

Tiesios srovės purkštukas

Tiesios srovės purkštukas tinkamas valyti sunkiai pasiekiamoms vietoms, siūlėms, armatūrai, nuotakams, praustuvams, klozetams, žaliuzėms arba radiatoriams. Kuo arčiau tiesios srovės purkštukas laikomas prie užterštos vietos, tuo didesnis valomasis poveikis, nes temperatūra ir garų kiekis prie purkštuko angos yra didžiausi. Stambias kalkių nuosėdas prieš valant garais galima apdoroti tam tinkama valymo priemone. Palikite valymo priemonę veikti apie 5 minutes, paskui apdorokite garais.

1. Užmaukite tiesios srovės purkštuką ant garo pistoleto.

Paveikslas H

Apvalus šepetys (mažas)

Mažas apvalus šepetys tinkamas sunkiai nuvalomiems nešvarumams valyti. Valant šepetį sunkiai nuvalomi nešvarumai pašalinami paprasčiau.

DĖMESIO

Pažeisti paviršiai

Šepetys gali subraižyti lengvai pažeidžiamus paviršius. Netinkamas valyti lengvai pažeidžiamais paviršiais.

1. Sumontuokite mažą apvalų šepetį ant tiesios srovės purkštuko.

Paveikslas I

Apvalus šepetys (didelis)

Didelis apvalus šepetys tinkamas valyti dideliems užapvalintiems paviršiams, pvz., praustuvams, dušo kabinoms vonioms, virtuvinėms plautuvėms.

DĖMESIO

Pažeisti paviršiai

Šepetys gali subraižyti lengvai pažeidžiamus paviršius. Netinkamas valyti lengvai pažeidžiamais paviršiais.

1. Sumontuokite didelį apvalų šepetį ant tiesios srovės purkštuko.

Paveikslas I

Purkštukas „Power“

Purkštukas „Power“ tinkamas sunkiai nuvalomiems nešvarumams, kampams ir siūlėms valyti.

1. Sumontuokite apvalų šepetį ant purkštuko „Power“.

Paveikslas I

Rankinis purkštukas

Rankinis purkštukas tinkamas valyti mažiems plaunamiesiems paviršiams, dušo kabinoms ir veidrodžiams.

1. Užmaukite rankinį purkštuką pagal tiesios srovės purkštuką ant garo pistoleto.

Paveikslas H

2. Užvilkite ant rankinio purkštuko užvalkalą.

Grindų purkštukas

Grindų antgalis tinkamas valyti plaunamoms sienų ir grindų dangoms, pvz., akmens masės grindims, plytelėms ir PVC dangai.

DĖMESIO

Pažeidimai dėl garų poveikio

Karštis ir pernelyg didelė drėgmė gali pažeisti.

Naudodami mažiausią garų kiekį prieš eksploatavimą į akis nekrentančioje vietoje išbandykite atsparumą šilumos ir garų poveikiui.

Pastaba

Valymo priemonės likučiai arba priežiūros emulsijos ant valomo paviršiaus valant garais gali sudaryti nelygumų, tačiau naudojant daug kartų jie dingsta.

Prieš naudojant įrenginį rekomenduojame grindis iššluoti arba išsiurbti. Taip nuo grindų jau prieš valant jas drėgnu būdu bus pašalintas purvas ir laisvos dalelės. Ant smarkiai užterštų paviršių dirbkite lėtai, kad garų poveikis būtų ilgesnis.

1. Prailginimo vamzді sujunkite su garo pistoletu.

Paveikslas J

2. Užmaukite grindų purkštuką ant ilginimo vamzдіo.

Paveikslas K

3. Grindų šluostę pritvirtinkite prie antgalio grindims.

- a Grindų šluostę padėkite ant grindų lipniomis juostomis į viršų.
- b Grindų antgalį nesmarkiai spausdami padėkite ant grindų šluostės.

Paveikslas L

Grindų šluostę lipniais fiksatoriais pati prisitvirtins prie grindų antgalio.

Grindų šluostės nuėmimas

1. Uždėkite pedą ant grindų šluostės plokštelės ir pakelkite grindų antgalį į viršų.

Paveikslas L

Pastaba

Pradžioje grindų šluostės lipnios juostos yra dar labai stiprios ir jas gali būti sunku nuimti nuo grindų antgalio. Panaudojus keletą kartų ir išskalbus nuimti nuo grindų antgalio juos paprasta ir pasiekiamas optimalus sukibimas.

Grindų antgalio laikymas

1. Nutraukę darbą grindų antgalį įkabinkite į laikymo atramą.

Paveikslas Q

Adapteris kilimams

Naudojant kilimų adapterį kilimą galima atnaujinti.

DĖMESIO

Kilimų adapterio ir kilimo pažeidimas

Suterštas kilimų adapteris, karštis ir pernelyg didelė drėgmė gali pažeisti kilimą.

Naudodami mažiausią garų kiekį prieš eksploatavimą į akis nekrentančioje vietoje išbandykite kilimo atsparumą šilumos ir garų poveikiui.

Vykdykite kilimo gamintojo pateiktą valymo nurodymų. Patikrinkite, ar prieš kilimo adapterio naudojimą iš kilimo buvo pašalintos dulės ir išvalytos dėmės.

Prieš naudojimą ar po darbo pertraukų į nuotaką (be grindų šluostės / su priedu) pašalinkite po garavimo įrenginyje susikaupusį vandenį (kondensatą). Kilimo adapterį naudokite tik su grindų šluoste, uždėta ant antgalio grindims.

Valydami garais, jeigu naudojate kilimo adapterį, pasirinkite mažą garų pakopą.

Garų ilgiam nenukreipkite į vieną vietą (ne ilgiau kaip 5 sek.), kad būtų išvengta pernelyg didelio sudrėkinimo ir temperatūros sukeltos žalingo poveikio.

Kilimo adapterio nenaudokite su kilimais, kurių sudėtyje yra didelis kiekis pūkų.

Kilimo adapterį pritvirtinkite prie antgalio grindims.

1. Grindų šluostę pritvirtinkite prie antgalio grindims, žr. skyrių Grindų purkštukas.
Paveikslas L
2. Antgalį grindims atsargiai spausdami įstatykite į kilimo antgalį ir užfiksuokite.
Paveikslas M
3. Pradėkite valyti kilimą.

Kilimo adapterį nuimkite nuo antgalio grindims.

⚠ ATSARGIAI

Kojų nusideginimas

Kaitinant garais kilimo adapteris gali įšilti.

Kilimo adapterio neleidžiama naudoti ar jį nuimti basomis kojomis ar atvira avalyne.

Kilimo adapterį naudokite ir nuimkite tik avėdami tinkamą avalynę.

1. Kilimo adapterio plokštelę nuspauskite avalynės galu.
2. Antgalį grindims pakelkite į viršų.
Paveikslas M

Techninė priežiūra ir eksploatacinės parengties užtikrinimas

Vandens talpyklos ištuštinimas

DĖMESIO

Įrenginio pažeidimai dėl sugedusio vandens

Jeigu įrenginys nenaudojamas ilgiau negu 2 mėnesius, vanduo talpykloje gali sugesti.

Prieš naudojimo pertrauką ištuštinkite vandens talpyklą.

1. Nuspauskite išjungimo mygtuką.
Įrenginys išjungtas.
2. Ištraukite tinklo kištuką iš lizdo.
3. Išimkite priedus iš priedų laikiklio.
4. Išimkite iš įrenginio kalkių šalinimo kasetę.
5. Ištuštinkite vandens talpyklą.

Paveikslas S

Kalkių šalinimo kasetės keitimas

DĖMESIO

Įrenginio pažeidimai ir sutrumpėjęs naudojimo laikas

Nesilaikant kalkių šalinimo kasetės keitimo intervalų (kontrolinės lemputės rodmuo) įrenginys gali būti pažeistas ir jo naudojimo trukmė gali sutrumpėti.

Laikykitės keitimo intervalų (kontrolinės lemputės rodmuo).

Pastaba

Keitimo intervalai priklauso nuo vietos vandens kietumo. Teritorijose, kuriose vanduo kietas (pvz., III / IV) keitimo intervalas bus trumpesnis negu teritorijose, kuriose vanduo minkštas (pvz., I/II).

Kontrolinės lemputės rodmens veikimo pabaigoje

Kai reikia pakeisti kalkių šalinimo kasetę, kalkių kasetės keitimo kontrolinė lemputės rodmuo būna toks:

- 2 valandas iki pasibaigiant laikui kontrolinė lemputė ima mirksėti.
- 1 valandą iki pasibaigiant laikui kontrolinė lemputė ima mirksėti greičiau.
- Kai kalkių šalinimo kasetės keitimo laikas baigiasi, kontrolinė lemputė dega nuolat ir įrenginys išsijungia automatiškai, kad būtų išvengta įrenginio pažeidimų.

Kalkių šalinimo kasetės įdėjimas

DĖMESIO

Įrenginio pažeidimai

Pakartotinai naudojant panaudotą kalkių šalinimo kasetę, galima pažeisti įrenginį.

Dirbkite kruopščiai, kad nesusipainiotumėte kasečių.

Pastaba

1-ąjį kartą naudojant garus po to, kai buvo išimta ir vėl įdėta kalkių šalinimo kasetė, garų srautas gali būti silpnas ir netolygus, gali išsiskirti pavieniai vandens lašai. Įrenginiui reikia šiek tiek laiko įsibėgėti, kad kalkių šalinimo kasetė prisipildytų vandens. Išsiskiriančių garų kiekis didėja, kol maždaug po 30 sekundžių pasiekia didžiausią garų kiekį.

1. Nuspauskite išjungimo mygtuką.
Įrenginys išjungtas.
2. Išimkite kalkių šalinimo kasetę.
3. Įdėkite naują kalkių šalinimo kasetę.
4. Nuspauskite įjungimo mygtuką.
Įrenginys įjungtas.
5. 4 sekundes laikykite nuspauštą RESET mygtuką. Kalkių šalinimo kasetės keitimo kontrolinė lemputė užgęsta ir kalkių šalinimo kasetės naudojimo laikas pradedamas skaičiuoti iš naujo.
6. Palaukite, kol įrenginys įšils.
7. Garų svirtį laikykite nuspauštą apie 30 sekundžių, kad iš kalkių šalinimo kasetės išeitų oras.

Vandens kietumo nustatymas

DĖMESIO

Įrenginio pažeidimai dėl susikaupusių kalkių

Nenaudojant kalkių šalinimo kasetės ir neteisingai nustatčius vandens kietumą įrenginys gali užkalkėti.

Visada dirbkite su kalkių šalinimo kasete.

Nustatykite įrenginį pagal vietos vandens kietumą.

Prieš naudodami įrenginį vietoje, kurioje vandens kietumas kitoms (pvz., persikrausčius), priderinkite jį prie vietos vandens kietumo.

Pastaba

Vandens tiekimo įstaiga arba komunalinė įmonė suteiks informaciją apie jūsų vandentiekio vandens kietumą.

Vandens kietumas nustatomas RESET mygtuku. Vandens kietumo nustatymas lieka atmintyje tol, kol padaromas naujas nustatymas (pvz., išsikrausčius į kitą vietą). Įrenginys gamykloje nustatytas naudoti esant didžiausiam vandens kietumui (IV laipsnis). Įrenginys rodo nustatytą vandens kietumą mirksinčiais impulsais.

Vandens kietumo laipsnis ir mirksintys impulsai

Kietumo diapazonas	°dH	mmol/l	Mirksinčių impulsų skaičius	Pertrauka tarp mirksinčių impulsų
I minkštas	0-7	0-1.3	1 x	4 sekundės
II vidutinio kietumo	7-14	1,3-2.5	2 x	
III kietas	14-21	2,5-3.8	3 x	
IV labai kietas	>21	>3,8	4 x	

Pastaba

Kalkių šalinimo kasetės poveikis prieš kalkes aktyvinamas tada, kai įrenginys pripildomas vandens ir pradeda mas naudoti. Kalkės vandenyje surenkamos kalkių šalinimo kasetės granulėse. Papildomai šalinti kalkes nebūtina.

Pastaba

Kasetės granulės susilietusios su vandeniu gali pakeisti spalvą, tai priklauso nuo vandens mineralinės sudėties. Šie spalvos pasikeitimai nekenksmingi ir neturi neigiamos įtakos įrenginiui, valymo darbams arba kalkių šalinimo kasetės veikimo būdai.

Pastaba

Atlikdami nustatymus nedarykite ilgnesnių negu 15 sekundžių pertraukos, kitaip automatiškai bus nustatytas paskutinį kartą parinktas vandens kietumas arba pradėjus naudoti bus nustatytas maksimalus vandens kietumas.

1. Įkiškite tinklo kištuką.
2. Įsitikinkite, kad įrenginys išjungtas.
3. Paspauskite RESET mygtuką ir įsijungiant įrenginiui laikykite jį nuspaustą.

Paveikslas G

Po maždaug 2 sekundžių kontrolinė lemputė ima mirksėti ir impulsų skaičiumi parodo faktinį vandens kietumo nustatymą.

4. Dar kartą paspauskite RESET mygtuką, jeigu norite pakeisti vandens kietumo nustatymą.

Pastaba

Nuspaudus mygtuką RESET vandens kietumo rodmenis mirksintis impulsas nerodomas.

5. Atleiskite mygtuką RESET. Rodomas nustatytas vandens kietumo mirksintis impulsas.
6. Jeigu reikia, procesą pakartokite, kol bus pasiektas norimas vandens kietumo laipsnis.
7. 3 sekundes laikykite nuspaustą RETŽSET mygtuką, kad įrašytumėte vandens kietumo nustatymą į atmintį. Užsidega vandens kietumo kontrolinė lemputė.

Priedų priežiūra

(priedai – pagal komplektaciją)

Pastaba

Mikropluošto šluostės netinkamos džiiovinti džiiovyklėje.

Pastaba

Nurodymus, kaip plauti šluostes, skaitykite ant jų etiketėčių. Nenaudokite minkštiklių, kad šluostės gerai sugertų nešvarumus.

1. Grindų šluostes ir apvalkalus skalbyklėje skalbkite ne aukštesnėje kaip 60 °C temperatūroje.

Pagalba gedimų atveju

Gedimų priežastys dažnai yra paprastos, kurias nesunkiai pašalinsite pasinaudoję šia apžvalga. Kilus abejonių arba atsiradus čia nenurodytų gedimų, kreipkitės į įgaliotą klientų aptarnavimo tarnybą.

⚠ ĮSPĖJIMAS

Elektros smūgio ir nudegimų pavojus

Kol įrenginys prijungtas prie tinklo, arba dar neataušęs, šalinti gedimus pavojinga.

Ištraukite tinklo kištuką.

Palaukite, kol įrenginys atvės.

Vandens trūkumo kontrolinė lemputė mirksi raudonai

Siurblio apsauga nuo sausosios eigos aktyvinta.

1. Įjunkite ir vėl įjunkite įrenginį.
2. Įsitikinkite, kad kalkių šalinimo kasetė įdėta teisingai ir kad talpykloje yra pakankamai vandens.

Vandens trūkumo raudona kontrolinė lemputė šviečia nuolatos

Garų talpykloje nėra vandens.

1. Papildykite vandens talpyklą, žr. skyrių Vandens papildymas.

Nepavyksta paspausti garų svirties

Garų svirtis apsaugota apsauga nuo vaikų.

- Apsauga nuo vaikų (pasirinkimo jungiklį garo kiekiui nustatykite priekyje).

Garų svirtis atblokuota.

Garų nėra arba jų per mažai, nors talpykloje vandens yra pakankamai

Neįdėta arba netinkamai įdėta kalkių šalinimo kasetė.

- Įdėkite kalkių šalinimo kasetę arba pataisykite jos padėtį.

Kalkių šalinimo kasetė buvo išimta pildant vandens.

- Pildydami vandens palikite kalkių šalinimo kasetę įrenginyje.

Pradėta naudoti nauja kalkių šalinimo kasetė.

- Laikykite nuspaustą garų svirtį.

Maždaug po 30 sekundžių garai pradeda tiekti visu pajėgumu.

Raudonos spalvos kontrolinė lemputė „Kalkių šalinimo kasetės keitimas“ šviečia / mirksi

Kalkių šalinimo kasetės naudojimo laikas greitai baigsis.

- Įdėkite naują kalkių šalinimo kasetę ir atstatykite techninės priežiūros rodmenį, žr. skyrių Kalkių šalinimo kasetės keitimas.

Pakeitus kalkių šalinimo kasetę nebuvo nuspaustas RESET mygtukas.

- Įdėję kalkių šalinimo kasetę 4 sekundes laikykite nuspaustą mygtuką RESET, žr. skyrių Kalkių šalinimo kasetės keitimas.

Įrenginys išsijungia savaime

Kalkių šalinimo kasetės naudojimo laikas baigėsi

- Įdėkite naują kalkių šalinimo kasetę ir atstatykite techninės priežiūros rodmenį, žr. skyrių Kalkių šalinimo kasetės keitimas.

Pakeitus kalkių šalinimo kasetę nebuvo nuspaustas RESET mygtukas.

- Įdėję kalkių šalinimo kasetę 4 sekundes laikykite nuspaustą mygtuką RESET, žr. skyrių Kalkių šalinimo kasetės keitimas.

Techniniai duomenys

Elektros jungtis		
Įtampa	V	220–240
Fazė	~	1
Dažnis	Hz	50-60
Saugiklio rūšis		IPX4
Apsaugos klasė		I
Galios duomenys		
Šildymo galia	W	1900
Didžiausias darbinis slėgis	MPa	0,35
Įšilimo trukmė	sekundėmis	30
Ilgalaikis garų srautas	g/min	40
Didžiausias garų slėgis	g/min	100
Užpildymo kiekis		
Vandens talpykla	l	1,0
Matmenys ir svoriai		
Svoris (be priedų)	kg	3,2
Ilgis	mm	360
Plotis	mm	236
Aukštis	mm	252
Gamintojas pasilieka teisę atlikti techninius pakeitimus.		

Зміст

Загальні вказівки	163
Використання за призначенням	163
Охорона довкілля	163
Приладдя та запасні деталі	163
Комплект поставки	163
Гарантія	163
Запобіжні пристрої	163
Опис пристрою	164
Перше введення в експлуатацію	164
Монтаж	164
Експлуатація	165
Важливі вказівки щодо використання	166
Застосування оснащення	166
Догляд та технічне обслуговування	167
Допомога в разі несправностей	169
Технічні характеристики	169

Загальні вказівки



Перед першим використанням пристрою ознайомитись з цією оригінальною інструкцією з експлуатації та вказівками з техніки безпеки, що додаються. Діяти відповідно до них. Зберігати обидві брошури для подальшого використання або для наступного власника.

Використання за призначенням

Пристрій призначений тільки для застосування в домашньому господарстві. Пристрій призначений для чищення парою і може використовуватись із придатними приладами, у порядку, описаному в цій інструкції з експлуатації. Мийні засоби не потрібні. Слід дотримуватись вказівок із техніки безпеки.

Охорона довкілля



Пакувальні матеріали придатні до вторинної переробки. Упаковку необхідно утилізувати без шкоди для довкілля.



Електричні та електронні пристрої найчастіше містять цінні матеріали, які придатні до вторинної переробки, та компоненти, такі як батареї, акумулятори чи мастило, які у разі неправильного поводження з ними або неправильної утилізації можуть створити потенційну небезпеку для здоров'я людини та довкілля. Однак ці компоненти необхідні для належної експлуатації пристрою. Пристрої, позначені цим символом, забороняється утилізувати разом із побутовим сміттям.

Вказівки щодо компонентів (REACH)

Актуальні відомості про компоненти наведені на сайті: www.kaercher.com/REACH

Приладдя та запасні деталі

Слід використовувати лише оригінальне приладдя та оригінальні запасні частини, тому що саме вони гарантують безпечну та безперебійну експлуатацію пристрою.

Інформація щодо приладдя та запасних частин міститься на сайті www.kaercher.com.

Комплект поставки

Комплектація пристрою зазначена на упаковці. Під час розпакування пристрою перевірити комплектацію. У разі нестачі приладдя або ушкодження, отриманих під час транспортування, слід повідомити про це торговельній організації, яка продала пристрій.

Гарантія

У кожній країні діють відповідні гарантійні умови, встановлені уповноваженою організацією збуту нашої продукції в цій країні. Можливі несправності приладу протягом гарантійного строку ми усуваємо безкоштовно, якщо причина несправності полягає в дефектах матеріалів або виробничому браку. У разі виникнення претензій протягом гарантійного строку прохання звертатися, маючи при собі чек про покупку, до торговельної організації, що продала продукт, або до найближчої уповноваженої служби сервісного обслуговування.

(Адреси див. на звороті)

Запобіжні пристрої

⚠ ОБЕРЕЖНО

Відсутні або змінені запобіжні пристрої

Запобіжні пристрої призначені для вашого захисту. Забороняється змінювати запобіжні пристрої чи нехтувати ними.

Символи на пристрої

(Залежно від типу пристрою)

	Небезпека опіків! Поверхня пристрою під час роботи сильно нагрівається
	Небезпека опіку парою
	Прочитати інструкцію з експлуатації

Регулятор тиску

Якщо у разі помилки виникає занадто високий тиск, запобіжний клапан забезпечує його скидання в навколишнє середовище.

Плавкий запобіжник

Плавкий запобіжник запобігає перегріванню пристрою. У разі перегрівання пристрою плавкий запобіжник від'єднує пристрій від мережі. Перед повторним вводом пристрою в експлуатацію слід звернутися до компетентної сервісної служби KÄRCHER.

Опис пристрою

У цій інструкції з експлуатації описано максимальну комплектацію. Комплект поставки відрізняється залежно від моделі (див. упаковку).

Рисунки див. на сторінці з зображеннями.

Малюнок А

- ① Картридж для захисту від накипу
- ② Отвір для наливання води
- ③ Ручка для перенесення
- ④ Тримач для приладдя
- ⑤ Індикація дисплея
- ⑥ Контрольна лампочка (зелена): «Наявність напруги»
- ⑦ Контрольна лампочка (червона): «Нестача води»
- ⑧ Контрольна лампочка (червона): «Заміна картриджа для захисту від накипу»
- ⑨ Кнопка RESET: «Налаштування жорсткості води»
- ⑩ Вимикач: «Увімк.»
- ⑪ Вимикач: «Вимк.»
- ⑫ Паркувальне кріплення насадки для підлоги
- ⑬ Мережевий кабель зі штепсельною вилкою
- ⑭ Робочі колеса (2 шт.)
- ⑮ Напрямний ролик
- ⑯ Паровий пістолет
- ⑰ Важіль подачі пари
- ⑱ Кнопка розблокування
- ⑲ Перемикач кількості пари (із захистом від вмикання дітьми)
- ⑳ Паровий шланг
- ㉑ Сопло точкового струменя
- ㉒ Кругла щітка (маленька, чорна)
- ㉓ ** Кругла щітка (маленька, жовта)
- ㉔ ** Силове сопло
- ㉕ ** Кругла щітка (велика)
- ㉖ Ручна насадка
- ㉗ Чохол з мікрофібри для ручної насадки

- ㉘ ** Абразивна ганчірка з мікрофібри для ручної насадки
- ㉙ Подовжувальні трубки (2 шт.)
- ㉚ Кнопка розблокування
- ㉛ Насадка для підлоги
- ㉜ З'єднання-застібка
- ㉝ Ганчірка з мікрофібри для підлоги (1 шт.)
- ㉞ ** Ганчірка з мікрофібри для підлоги (2 шт.)
- ㉟ ** Розгладжувач килимів

** Опція

Перше введення в експлуатацію

УВАГА

Пшкодження пристрою через утворення накипу
Оптимальна робота картриджа для захисту від накипу забезпечується тільки у тому разі, якщо перед 1-им застосуванням налаштувати пристрій на жорсткість місцевої води.

Налаштувати пристрій на жорсткість місцевої води. Перед використанням пристрою в регіоні з іншою жорсткістю води (наприклад, після переїзду) налаштувати його на цю жорсткість води.

1. Встановити картридж для захисту від накипу в отвір та натиснути для міцної фіксації.

Малюнок С

2. Встановити жорсткість води, див. главу Налаштування жорсткості води.

Монтаж

Установлення приладдя

1. Вставити і зафіксувати напрямний ролик та робочі колеса.
Малюнок В
2. Відкритий кінець приладдя встановити на паровий пістолет і насувати, доки кнопка розблокування парового пістолета не зафіксується.
Малюнок Н
3. Відкритий кінець приладдя встановити на форсунку з точковим струменем.
Малюнок І
4. З'єднати подовжувальні трубки з паровим пістолетом.
 - a Насувати 1-у подовжувальну трубку на паровий пістолет, доки кнопка розблокування парового пістолета не зафіксується. З'єднувальну трубку під'єднано.
 - b Насунути 2-у подовжувальну трубку на 1-у подовжувальну трубку. З'єднувальні трубки під'єднано.

Малюнок J

5. Приладдя та/або насадку для підлоги встановити на вільний кінець подовжувальної трубки.

Малюнок К

Приладдя під'єднано.

Від'єднання приладдя

1. Перемикач кількості пари перевести у заднє положення. Важіль подачі пари заблоковано.
2. Натиснути кнопку розблокування та роз'єднати деталі.

Малюнок N

Експлуатація

Наливання води

Бак для води можна наповнювати в будь-який час.

УВАГА

Пошкодження пристрою

У разі використання води неналежної якості може статися засмічення форсунок та пошкодження індикатора рівня води.

Не заливати конденсаційну воду із сушильної машини. Не заливати зібрану дощову воду.

Забороняється додавати у воду миючі засоби чи інші добавки (наприклад, ароматизатори).

1. Налити в бак максимум 1 л водопровідної води.

Малюнок D

Увімкнення пристрою

УВАГА

Пошкодження пристрою через неправильне встановлення жорсткості води

Оптимальна робота картриджа для захисту від накипу забезпечується лише у разі налаштування пристрою на жорсткість місцевої води. У разі неправильного налаштування жорсткості води в пристрої може утворитися накип.

Налаштувати пристрій перед 1-им застосуванням на жорсткість місцевої води, див. главу Налаштування жорсткості води.

Вказівка

Під час 1-ої обробки парюю після знімання та повторного встановлення картриджа для захисту від накипу вихід пари може бути слабким чи нерівномірним та можуть виступати краплі води. Пристрій потребує деякий час для заповнення картриджа водою. Кількість пари, що подається, постійно збільшується, і приблизно через 30 секунд подача досягає максимуму.

1. Поставити пристрій на міцну поверхню.

2. Вставити штепсельну вилку в розетку.

а Натиснути вимикач «Увімк.».

Малюнок E



3. Світиться зелена контрольна лампочка «Нагрівання».

Пристрій готовий до експлуатації через 30 секунд.

Малюнок F

Регулювання кількості пари

За допомогою перемикача кількості пари регулюється кількість пари, яка подається. Перемикач має 3 положення:

	Максимальна кількість пари
	Обмежена кількість пари
	Відсутність пари (захист від вмикання дітьми) Вказівка В цьому положенні важіль подачі пари не можливо задіяти.

1. Встановити перемикач кількості пари у необхідне положення.

2. Натиснути важіль подачі пари.

3. Перед початком очищення спрямувати паровий пістолет на ганчірку, поки подача пари не стане рівномірною.

Доливання води

У разі нестачі води постійно світиться червона контрольна лампочка «Нестача води».

Для забезпечення постійної потужності пари слід доливати воду через кришку картриджа для захисту від накипу. Під час доливання води картридж для захисту від накипу залишається у пристрої.

Вказівка

Пристрій обладнаний захистом насоса від сухого ходу. Якщо насос тривалий час працює насухо, наприклад, якщо картридж для захисту від накипу встановлений неправильно, насос вимикається і починає блимати червона контрольна лампочка «Нестача води».

Для того, щоб знов експлуатувати пристрій, треба його вимкнути і знов увімкнути. При цьому слід пере-свідчитися, що картридж встановлено правильно і в баці з водою знаходиться достатня кількість води.

1. Через кришку картриджа для захисту від накипу залити в бак 1 л водопровідної води.

Контрольна лампочка «Нестача води» гасне.

Переривання роботи

З метою заощадження енергії рекомендуємо вимикати пристрій під час перерв у роботі понад 20 хвилин.

1. Натиснути вимикач «Вимк.».

Вимкнення пристрою

1. Натиснути вимикач «Вимк.».

Малюнок O

Пристрій вимкнено.

2. Натискати важіль для подачі пари доти, поки не припиниться вихід пари.

Малюнок P

Тиск у паровому резервуарі відсутній.

3. Захист від дітей (перемикач кількості пари) перевести у заднє положення.

Важіль подачі пари заблоковано.

4. Витягнути штепсельну вилку з розетки.

УВАГА

Пошкодження пристрою через застій води

Якщо пристрій не використовується понад 2 місяців, вода у баці може зіпсуватися.

Перед перервами у роботі спорожнити бак для води.

5. Спорожнити бак для води.

Малюнок S

Зберігання пристрою

1. Вставити подовжувальну трубку у великий тримач для приладдя.

2. Встановити ручну насадку і форсунку з точковим струменем на подовжувальні трубки.

3. Закріпити велику круглу щітку на форсунці з точковим струменем.

4. Вставити маленьку круглу щітку і форсунки у середній тримач для приладдя.

5. Встановити насадку для підлого в паркувальне кріплення.

Малюнок Q

6. Обмотати шланг подачі пари навколо подовжувальних трубок і вставити паровий пістолет в насадку для підлоги.

Малюнок R

7. Намотати мережевий кабель навколо подовжувальних трубок.

8. Зберігати пристрій у сухому місці, захищеному від морозу.

Важливі вказівки щодо використання

Очищення поверхні підлоги

Ми рекомендуємо перед використанням пристрою очистити підлогу віником або пілососом. Це дозволить видалити з неї бруд і вільні частки речовин ще до очищення парою.

Відновлення зовнішнього вигляду тканин

Перед обробкою за допомогою пристрою завжди слід перевіряти стійкість тканин на непомітній ділянці: обробити тканину парою, дати висохнути, а потім перевірити на предмет зміни кольору чи форми.

Очищення поверхонь із лакофарбовим або іншим покриттям

УВАГА

Пошкоджені поверхні

Пара може розчиняти віск, меблеву політуру, синтетичні покриття та фарби, а також наклейки на кромках. Не направляти пару на заклеєні кромки, оскільки це може призвести до пошкодження наклейок.

Не використовувати пристрій для очищення нелакованих дерев'яних або паркетних підлог.

Не використовувати пристрій для очищення поверхонь із лакофарбовим або синтетичним покриттям, наприклад меблів для кухонь і віталень, дверей або паркету.

1. Щоб очистити такі поверхні, слід подати невелику кількість пари на тканину, а тоді протерти нею потрібні поверхні.

Очищення скла

УВАГА

Бій скла та пошкодження поверхонь

Пара може пошкодити лаковані ділянки віконної рами, а за низьких температур навколишнього середовища може призвести до напруження на поверхні віконного скла й тим самим спричинити його розбивання.

Не направляти пару на лаковані ділянки віконної рами. За низьких температур зовнішнього середовища нагріти віконне скло, злегка обробивши парою всю його поверхню.

- Очистити поверхню вікна за допомогою ручної форсунки та чохла. Витерти воду зі скла за допомогою пристрою для витирання вікон або насухо витерти ганчіркою.

Застосування оснащення

Паровий пістолет

Паровий пістолет можна використовувати для виконання зазначених нижче завдань без приладдя:

- Для усунення легких зморшок на одязі, що висить: обробити одяг парою з відстані 10–20 см.
- Для витирання вологого пилу: подати невелику кількість пари на ганчірку і протерти нею меблі.

Форсунка з точковим струменем

Форсунка з точковим струменем призначена для очищення важкодоступних зон, стиків, арматури, зливних труб, умивальників, туалетів, жалюзі та нагрівальних елементів. Чим ближче форсунка з точковим струменем знаходиться до забрудненого місця, тим вищою є ефективність очищення, оскільки на відстані з форсунки температура та кількість пари є максимальними. Сильні відкладення ванна перед очищенням парою можна обробити за допомогою придатного миючого засобу. Залишити миючий засіб на

поверхні приблизно на 5 хвилин, а потім видалити його парою.

1. Установити форсунку з точковим струменем на паровий пістолет.

Малюнок Н

Кругла щітка (маленька)

Маленька кругла щітка призначена для очищення стійких забруднень. Вона допомагає легше видалити стійкі забруднення.

УВАГА

Пошкоджені поверхні

Щітка може подряпати чутливі поверхні.

Не підходить для очищення чутливих поверхонь.

1. Встановити маленьку круглу щітку на форсунку з точковим струменем.

Малюнок І

Кругла щітка (велика)

Велика кругла щітка призначена для очищення великих округлих поверхонь, наприклад умивальників, душових, ванн, кухонних мийок.

УВАГА

Пошкоджені поверхні

Щітка може подряпати чутливі поверхні.

Не підходить для очищення чутливих поверхонь.

1. Встановити велику круглу щітку на форсунку з точковим струменем.

Малюнок І

Форсунка з потужним струменем

Форсунка з потужним струменем призначена для очищення стійких забруднень, продавання кутів, стиків тощо.

1. Установити форсунку з потужним струменем відповідно до круглої щітки на форсунку з точковим струменем.

Малюнок І

Ручна насадка

Ручна насадка призначена для очищення невеликих поверхонь, що миються, душових кабін і дзеркал.

1. Встановити ручну насадку відповідно до форсунки з точковим струменем на паровий пістолет.

Малюнок Н

2. Натягнути на ручну насадку чохол.

Насадка для підлоги

Насадка для підлоги призначена для очищення покриттів стін і підлоги, що миються (наприклад, кам'яної підлоги, кахлів і підлоги з ПВХ).

УВАГА

Пошкодження внаслідок впливу пари

Висока температура та волога можуть призводити до пошкодження.

Перед використанням слід перевірити термостійкість і стійкість до пари на малопомітній ділянці з найменшою кількістю пари.

Вказівка

Залишки мийного засобу або емульсійні засоби для догляду на поверхні, що очищається, під час очищення парою можуть призводити до утворення розвідів, яє, втім, зникають після багаторазового використання.

Ми рекомендуємо перед використанням пристрою очистити підлогу віником або пілососом. Це дозволить видалити з неї бруд і вільні частки речовин ще до очищення парою. На сильно забруднених поверхнях працювати повільно, дозволяючи парі довше контактувати з поверхнею.

1. Під'єднати подовжувальні трубки до парового пістолета.
2. Установити насадку для підлоги на подовжувальну трубку.
3. Закріпити ганчірку для підлоги на насадці для підлоги.

Малюнок J

Малюнок K

- a Покласти ганчірку для підлоги на підлогу застібками вгору.
- b Поставити насадку для підлоги на ганчірку, злегка притискаючи.

Малюнок L

Ганчірка для підлоги сама зафіксується на насадці завдяки застібкам.

Знімання ганчірки для підлоги

1. Поставити ногу на язичок ганчірки для підлоги і підняти насадку для підлоги.

Малюнок L

Вказівка

Спочатку застібка-липучка ганчірки для підлоги ще дуже міцна і ганчірку важко зняти з насадки. Після багаторазового використання та прання ганчірки вона легко знімається з насадки і досягає оптимального зусилля скріплення.

Розміщення насадки для підлоги на зберігання

1. Під час перерви в роботі вставляти насадку для підлоги в паркувальне кріплення.

Малюнок Q

Розгладжувач килимів

За допомогою розгладжувача килимів можна покращувати зовнішній вигляд килимів.

УВАГА

Пошкодження килима та розгладжувача килимів
Забруднення розгладжувача килимів, а також висока температура та насиченість вологою можуть призвести до пошкодження килима.

Крім того, перед користуванням слід перевірити термостійкість килима і вплив на нього вологи на малопомітній ділянці з найменшою кількістю пари.

Дотримуватись інструкцій із чищення, наведених виробником килима.

Переконатися, що перед використанням розгладжувача килимів килим було очищено за допомогою пилососа й було видалено плями.

Перед використанням і після перерв в експлуатації слід шляхом паровування видалити у злив (без тканини для підлоги / із додатковим обладнанням) можливі скупчення води (конденсат) у пристрій. Розгладжувач килимів використовувати лише з тканиною для підлоги на насадці для підлоги.

У разі використання розгладжувача килимів застосовувати лише низький рівень потужності очищення парою.

Не направляти пару протягом тривалого часу на одне місце (не довше 5 секунд), щоб уникнути сильного зволоження й ризику пошкодження під дією високої температури.

Не використовувати розгладжувач килимів на килимах із високим ворсом.

Кріплення розгладжувача килимів на насадці для підлоги

1. Кріплення тканини для підлоги на насадці для підлоги, див. главу Насадка для підлоги.
2. Легким натисканням ввести і зафіксувати насадку для підлоги в розгладжувач килимів.
3. Розпочати очищення килима.

Знімання розгладжувача килимів з насадки для підлоги

△ ОБЕРЕЖНО

Опіки ніг

Під час обробки парою розгладжувач килимів може нагріватися.

Не використовувати й не знімати розгладжувач килимів босоніж або у відкритих сандалях.

Використовувати й знімати розгладжувач килимів лише у придатному взутті.

1. Носком взуття натиснути вниз на фіксатор розгладжувача килимів.
2. Підняти насадку для підлоги.

Малюнок M

Догляд та технічне обслуговування

Спорожнення баку для води

УВАГА

Пошкодження пристрою через застій води

Якщо пристрій не використовується понад 2 місяців, вода у баці може зіпсуватися.

Перед перервами у роботі спорожнити бак для води.

1. Натиснути вимикач «Вимк.».
- Пристрій вимкнено.
2. Витягнути штепсельну вилку з розетки.
3. Дістати приладдя з тримачів для приладдя.
4. Витягти картридж для захисту від накипу з пристрою.
5. Спорожнити бак для води.

Малюнок S

Заміна картриджа для захисту від накипу

УВАГА

Пошкодження пристрою і скорочення строку служби

Недотримання інтервалів заміни (індикація контрольної лампочки) картриджа для захисту від накипу може призвести до пошкодження пристрою та скороченню строку служби пристрою.

Дотримуватись інтервалів заміни (індикація контрольної лампочки).

Вказівка

Інтервали заміни залежать від жорсткості місцевої води. В регіонах із жорсткістю води (наприклад, III/IV) більш тривалий інтервал заміни, ніж в регіонах з м'якою водою (наприклад, I/II).

Індикація контрольної лампочки після завершення строку служби

Необхідність заміни картриджа для захисту від накипу індикується контрольною лампочкою картриджа таким чином:

- За 2 години до закінчення часу роботи контрольна лампочка починає блимати.
- За 1 годину до закінчення часу роботи контрольна лампочка блимає частіше.

- Якщо час роботи картриджа повністю вичерпано, контрольна лампочка світиться постійно, а пристрій автоматично вимикається, щоб запобігти пошкодженню обладнання.

Встановлення картриджа для захисту від накипу УВАГА

Пошкодження пристрою

У разі повторного встановлення відпрацьованого картриджа для захисту від накипу може виникнути пошкодження пристрою.

Не допускайте переплутування картриджів.

Вказівка

Під час 1-ої обробки парою після знімання та повторного встановлення картриджа для захисту від накипу вихід пари може бути слабким чи нерівномірним та можуть виступати краплі води. Пристрій потребує деякий час для заповнення картриджа водою. Кількість пари, що подається, постійно збільшується, і приблизно через 30 секунд подача досягає максимуму.

1. Натиснути вимикач «Вимк.».
Пристрій вимкнено.
2. Зняти картридж для захисту від накипу.
3. Встановити новий картридж.
4. Натиснути вимикач «Увімк.».
Пристрій увімкнено.
5. Натиснути кнопку RESET та утримувати 4 секунди.

Контрольна лампа «Заміна картриджа для захисту від накипу» гасне і розпочинається новий відлік робочого часу картриджа.

6. Дати пристрою нагрітись.
7. Для видалення повітря з картриджа натиснути важіль подачі пари та утримувати його у натиснутому положенні близько 30 секунд.

Налаштування жорсткості води

УВАГА

Пошкодження пристрою через утворення накипу

Без використання картриджа для захисту від накипу та у разі неправильного налаштування жорсткості води в пристрої може утворитися накип.

Завжди працювати з картриджем для захисту від накипу.

Налаштувати пристрій на жорсткість місцевої води.

Перед використанням пристрою в регіоні з іншою жорсткістю води (наприклад, після переїзду) налаштувати його на цю жорсткість води.

Вказівка

Отримати довідку про твердість водопровідної води можна у водогосподарському відомстві або в міських комунальних службах.

Жорсткість води налаштовується за допомогою кнопки RESET. Налаштування жорсткості води збирається до того часу, коли будуть потрібні нові налаштування (наприклад, після переїзду). Пристрій встановлюється виробником на найвищу ступінь жорсткості води (ступінь IV). Пристрій відображає налаштовану жорсткість води миготливими імпульсами.

Ступені жорсткості води та миготливі імпульси

Діапазон жорсткості	°dH	ммоль/л	Кількість миготливих імпульсів	Проміжок між миготливими імпульсами
I м'яка	0-7	0-1,3	1	4 секунди
II середня	7-14	1,3-2,5	2	
III жорстка	14-21	2,5-3,8	3	
IV дуже жорстка	>21	>3,8	4	

Вказівка

Дія картриджа для захисту від накипу активується після того, як пристрій буде заповнений водою і введений в експлуатацію. Вапно, що міститься у воді, уловлюється гранульованим матеріалом картриджа. Додаткових заходів для захисту від накипу не потребується.

Вказівка

Копір грануляту в картриджі після контакту з водою може змінитися. Це залежить від концентрації мінеральних речовин у воді. Така зміна кольору безпечна і не впливає негативно на пристрій, роботи з очищення чи на принцип дії картриджа.

Вказівка

Під час налаштування не робити паузи довше 15 секунд, оскільки пристрій може автоматично перемикнутися на останнє налаштування жорсткості води чи під час першого уведення в експлуатацію — на максимальну жорсткість.

1. Вставити штепсельну вилку.
2. Переконатися, що пристрій вимкнено.
3. Натиснути кнопку RESET та утримувати її натисненою під час увімкнення пристрою.

Малюнок G

Через близько 2 секунди починає блимати контрольна лампочка і сигналізує про кількість імпульсів поточного налаштування жорсткості води.

4. Щоб змінити ступінь жорсткості води, повторно натиснути кнопку RESET.

Вказівка

При натиснутій кнопці RESET миготливий імпульс ступеня жорсткості води не відображається.

5. Відпустити кнопку RESET.
Відображається миготливий імпульс налаштованої жорсткості води.
6. У разі необхідності повторювати процес, поки не буде встановлений необхідний ступінь жорсткості води.
7. Щоб зберегти налаштування ступеня жорсткості води, натиснути і протягом 3 секунд утримувати кнопку RESET.

Контрольна лампочка жорсткості води загориться.

Догляд за приладдям

(приладдя – залежно від комплекту поставки)

Вказівка

Каніни з мікрофібри не підходять для сушіння в сушарці.

Вказівка

Для прання тканин дотримуватися вказівок на етикетці. Не використовувати кондиціонер для тканин, щоб тканини були здатні добре збирати бруд.

1. Тканини для підлоги та чохли прати у пральній машині за температури не вище 60 °C.

Допомога в разі несправностей

Несправності часто мають просту причину, яку можна усунути самостійно за допомогою інструкцій, наведених нижче. За наявності сумнівів або в разі незначених несправностей слід звертатися до авторизованої сервісної служби.

⚠ ПОПЕРЕДЖЕННЯ

Небезпека ураження електричним струмом і отримання опіків

Доки пристрій під'єднаний до електричної мережі або ще не охолонув, приступати до усунення несправностей небезпечно.

Вийняти штепсельну вилку.

Дати пристрою охолонути.

Контрольна лампочка «Нестача води» блимає червоним світлом

Активовано захист насосу від сухого ходу.

1. Вимкнути та знов увімкнути пристрій.
2. Переконайтеся, що картридж для захисту від накипу встановлений правильно і в баці знаходиться достатня кількість води.

Контрольна лампочка «Нестача води» постійно світиться червоним світлом

У баці немає води.

1. Долити воду в бак, див. главу Доливання води.

Важіль подачі пари більше не натискається

Важіль подачі пари заблокований захистом від дітей.

- Захист від дітей (перемикач кількості пари) перевернути у переднє положення.

Важіль подачі пари розблокований.

Немає/замало пари незважаючи на достатню кількість води в баці для води

Відсутній або неправильно встановлений картридж для захисту від накипу.

- Встановити чи правильно встановити картридж для захисту від накипу.

Картридж був витягнутий під час заповнення бака водою.

- Не видаляти картридж з пристрою під час заповнення.

Встановлений новий картридж для захисту від накипу.

- Тривало утримувати важіль подачі пари у натиснутому положенні.

Через 30 секунд буде досягнута максимальна потужність пари.

Світиться/блимає червона контрольна лампочка «Заміна картриджа для захисту від накипу»

Час роботи картриджа для захисту від накипу недовзі закінчиться.

- Встановити новий картридж і скинути індикатор техобслуговування, див. главу Заміна картриджа для захисту від накипу.

Кнопку RESET після заміни картриджа для захисту від накипу не було натиснуто.

- Після встановлення картриджа для захисту від накипу натиснути і протягом 4 секунд утримувати кнопку RESET, див. главу Заміна картриджа для захисту від накипу.

Пристрій вимикається автоматично

Час роботи картриджа для захисту від накипу спливає

- Встановити новий картридж і скинути індикатор техобслуговування, див. главу Заміна картриджа для захисту від накипу.

Кнопку RESET після заміни картриджа для захисту від накипу не було натиснуто.

- Після встановлення картриджа для захисту від накипу натиснути і протягом 4 секунд утримувати кнопку RESET, див. главу Заміна картриджа для захисту від накипу.

Технічні характеристики

Електричне підключення

Напруга	В	220–240
Фаза	~	1
Частота	Гц	50-60
Ступінь захисту		IPX4
Клас захисту		I

Робочі характеристики

Теплова потужність	Вт	1900
Максимальний робочий тиск	МПа	0,35
Час нагрівання	секунд	30
Тривала обробка паром	г/хв	40
Максимальний паровий імпульс	г/хв	100

Об'єм заповнення

Бак для води	л	1,0
--------------	---	-----

Розміри та маси

Маса (без приладдя)	кг	3,2
Довжина	мм	360
Ширина	мм	236
Висота	мм	252

Зберігається право на внесення технічних змін.

Мазмұны

Жалпы нұсқаулар	169
Бұйымды мақсатына сәйкес қолдану	170
Қоршаған ортаны қорғау	170
Керек-жарақ және қосалқы бөлшектер	170
Жеткізілім жинағы	170
Келіпдік	170
Қорғаныс құрал-жабдықтары	170
Gerätebeschreibung	169
Бастапқы іске қосу	171
Орнату	171
Пайдалану	171
Қолдануға арналған маңызды ескертулер	172
Қондырмаларды қолдану	173
Күтім және техникалық қызмет көрсету	174
Ақаулар кезіндегі көмек	176
Техникалық мағлұматтар	176

Жалпы нұсқаулар



Құрылғыны алғаш рет қолданбас бұрын, осы пайдалану жөніндегі түпнұсқа нұсқаулық пен берілген қауіпсіздік жөніндегі нұсқауларды оқып шығыңыз. Оларға сай әрекет етіңіз.

Екі кітапшаны да әрі қарай пайдалану немесе келесі иесі үшін сақтап қойыңыз.

Бұйымды мақсатына сәйкес қолдану

Бұйымды үй шаруашылығында ғана қолданыңыз. Құрал бұды тазартуға арналған және оны осы нұсқаулықта сипатталғандай сәйкес толымдаушылармен қолдануға болады. Тазартқыш құралдар қажет емес. Қауіпсіздік техникасы бойынша нұсқауларды орындаңыз.

Қоршаған ортаны қорғау



Орауыш материалдарын утилизациялауға болады. Орауыштарды қоршаған ортаға қауіпсіз түрде утилизациялаңыз.



Электрлік және электрондық бұйымдардың құрамында қате қолдану немесе утилизациялау нәтижесінде адам денсаулығына және қоршаған ортаға қауіп

төндіруі ықтимал, құнды қайта өңделмелі материалдар және батареялар, аккумуляторлар немесе май сияқты бөлшектер жиі кездеседі. Алайда, атапмыш бөлшектер бұйымды тиісінше пайдалану үшін қажет болады. Осы таңбамен белгіленген бұйымдарды үй қоқыстарымен бірге тастауға болмайды.

Құрамдағы заттар бойынша нұсқаулар (REACH)

Бұйымның құрамындағы заттар туралы соңғы мәліметтер төмендегі мекенжай бойынша қолжетімді: www.kaercher.com/REACH

Керек-жарақ және қосалқы бөлшектер

Тек түпнұсқалы керек-жарақ немесе қосалқы бөлшектерді пайдаланыңыз, себебі ол құралдың қауіпсіз және апатсыз жұмыс істеуіне кепілдік болады.

Керек-жарақтар мен қосалқы бөлшектер туралы ақпарат www.kaercher.com веб-сайтында қолжетімді.

Жеткізілім жинағы

Бұйымның жеткізілім жинағы орауыштың үстінде көрсетілген. Бұйымды орауыштан шығарғанда жинақтың толықтығын тексеріп шығыңыз. Керек-жарақтар жетіспеген немесе тасымалдау кезінде зақымдар тиген жағдайда, дилеріңізге хабарласыңыз.

Кепілдік

Әр елде жергілікті дистрибьюторлар берген кепілдік шарттары қолданылады. Бұйымда материалдық немесе өндірістік ақаулар анықталған жағдайда, ықтимал ақауларды кепілдік мерзімі ішінде ақысыз жөндейміз. Кепілдік мерзіміне наразылықтарыңыз болса, бұйымды сатқан сауда мекемесіне немесе жақындағы өкілетті қызмет көрсету орнына түбіртеккі көрсетіп хабарласыңыз. (Мекенжайы артқы жағында берілген)

Өндірілген күні көрсетілген түр кестесінде шифрланған.

Жеке сандардың мағынасы келесідей болады:

Мысалы: 30190

- 3 Өндірілген жылы
- 0 Өндірілген ғасыры
- 1 Өндірілген онжылдық
- 9 Өндірілген айының екінші саны
- 0 Өндірілген айының бірінші саны

Сонымен бұл мысалда 30190 коды 09 / (2) 013 өндірілген күнін білдіреді.

Қорғаныс құрал-жабдықтары

⚠ АБАЙЛАҢЫЗ

Жоқ немесе өзгертілген қорғаныс құрал-жабдықтары

Қорғаныс құрылғысы сіздің қауіпсіздігіңізге арналған. Қорғаныс құрылғысын ешқашан өзгертеңіз немесе ажыратпаңыз.

Бұйымдағы белгілер

(Бұйым түріне байланысты)

	Күю қаупі бар, жұмыс кезінде құрылғының беті қызады
	Будан күю қаупі бар
	Пайдалану нұсқаулығын оқып шығыңыз

Қысым реттегіші

Ақаулық нәтижесінде өте жоғары қысым туындайтын болса, сақтандырғыш клапаны артық қысымды қоршаған ортаға шығарады.

Созылмалы сақтандырғыш

Созылмалы сақтандырғыш құрылғының қызып кетуінің алдын алады. Құрылғы қызып кеткен кезде созылмалы сақтандырғыш оны желіден ажыратады. Құрылғыны қайтадан іске қоспас бұрын, KÄRCHER өкілетті тұтынушыларға қолдау қызметіне жүгінізіз.

Құрылғының сипаттамасы

Осы нұсқаулықта максималды комплектациядағы құрылғы сипатталған. Үлгіге қарай жеткізілім комплектациясында айырмашылықтар болады (Қаптаманы қараңыз).

Суреттерді графикалық бөліктен қараңыз.

Сурет А

- ① Қақты жинақтау патроны
- ② Су құюға арналған саңылаулар
- ③ Жылжытуға арналған сап
- ④ Құрамдас бөліктер тұтқышы
- ⑤ Дисплей
- ⑥ Басқару шамы (жас.) - Желі кернеуі бар
- ⑦ Басқару шамы (қызыл) Су жеткіліксіз
- ⑧ Басқару шамы (қызыл) - Қақты жинақтау патронын ауыстыру керек.
- ⑨ RESET түймесі - Судың керметігін реттеу керек.

- ⑩ Ажыратқыш - Қосу
- ⑪ Ажыратқыш - Өшіру
- ⑫ Еден қондырмасын тұраққа қою тұтқышы
- ⑬ Желілік штекері бар желілік байланыстырғыш кабель
- ⑭ Дөңгелектер (2 дана)
- ⑮ Бағыттауыш шығыршық
- ⑯ Бу тапаншасы
- ⑰ Бу тетігі
- ⑱ Құлыптан шығару түймесі
- ⑲ Бу мөлшерін ауыстырып-қосқыш (балалардан қорғаныс)
- ⑳ Бу беруге арналған шланг
- ㉑ Нүктелік шүмек
- ㉒ Дөңгелек шөтке (шағын, қара)
- ㉓ ** Дөңгелек шөтке (шағын, қара)
- ㉔ ** Турбо қондырма
- ㉕ ** Дөңгелек шөтке (үлкен)
- ㉖ Қондырма-щетка
- ㉗ Қол қондырмасына арналған микроталшықтан жасалған қабықша
- ㉘ ** Қол қондырмасына арналған микроталшықтан жасалған абразивті шүберек
- ㉙ Ұзартқыш түтіктер (2 дана)
- ㉚ Құлыптан шығару түймесі
- ㉛ Еден тазалауға арналған қондырма
- ㉜ Тоқыма ілмек
- ㉝ Микро талшықтан жасалған еденге арналған шүберек (1 дана)
- ㉞ ** Микроталшықтан жасалған еден шүберегі (2 дана)
- ㉟ ** Кілем төсемелеріне арналған қондырма

** Қосымша

Бастапқы іске қосу

НАЗАР АУДАРЫҢЫ

Қақ себебінен құрылғының зақымдалуы
 Қақты жинақтау патроны құрылғыны 1-рет іске қосудан бұрын судың жергілікті кермектігіне орнатқан жағдайда ғана оңтайлы жұмыс істейді. Құрылғыны судың жергілікті кермектігіне орнатыңыз. Құрылғыны судың кермектігі өзгеше аймақта пайдаланған кезде (мыс., көшкен соң), алдымен құрылғыны судың сәйкес кермектігіне орнатыңыз

1. Қақты жинақтау патроны саңылауға салып, бекітілмейінше басыңыз.

Сурет С

2. Судың кермектігін реттеу үшін мына бөлімді қараңыз: Судың кермектігін орнату.

Орнату

Қондырғыларды монтаждау

1. Бұрмалы шығыршық пен дөңгелегін сырт етіп кигізіңіз.
Сурет В
2. Құрамдас бөліктерінің бос ұшын бу пистолетінің құлпын ашу түймесі жабылғанша бу пистолетіне бұрап салыңыз.
Сурет Н
3. Қондырманың ашық шетін нүктелік шүмекке кигізіңіз.
Сурет І
4. Ұзартқыш түтіктерді бу тапаншасымен байланыстырыңыз.
а Бірінші. Ұзартқыш түтікті бу пистолетінің құлпын ашу түймесі жабылғанша бу пистолетіне бұрап салыңыз. Байланыстырғыш түтік жалғанған.
б Екінші. Ұзартқыш түтікті бірінші ұзартқыш түтікке кигізіңіз. Байланыстырғыш түтіктер жалғанған.
Сурет J
5. Құрамдас бөлігін/еден қондырмасын ұзартқыш түтіктің бос ұшына кигізіңіз.
Сурет К
Қондырма жалғанған.

Қондырманы ажыратыңыз

1. Бу мөлшерін ауыстырып-қосқышты артқы қалыпқа қойыңыз.
Бу тетігі құлыпталған.
2. Блоктан шығару түймесін басып, бөлшектерін ажыратыңыз.
Сурет N

Пайдалану

Су құйыңыз

Су багін кез келген уақытта толтыруға болады.

НАЗАР АУДАРЫҢЫ

Құрылғыны зақымдау

Сәйкес келмейтін судың бүріккіштерін бітеп, су деңгейі индикаторын зақымдауы мүмкін.

Киімді кептіргіштегі конденсатты суды пайдаланбаңыз.

Жиналған жаңбыр суын қолданбаңыз.

Құрылғыға тазалау құралын немесе басқа қоспа (мыс., хош иістендіргіш) құймаңыз.

1. Баққа ең көбі 1 л құбыр суын құйыңыз.

Сурет D

Шаңсорғышты қосу

НАЗАР АУДАРЫҢЫ

Құрылғыны судың дұрыс емес кермектігін орнатуға байланысты зақымдау

Қақты жинақтау патроны құрылғыны судың жергілікті кермектігіне орнатқан жағдайда ғана, оңтайлы жұмыс істейді. Құрылғыда судың дұрыс емес кермектігі орнатылған жағдайда қақтың жинақталуы мүмкін.

Алғаш рет іске қоспас бұрын, құрылғыны судың жергілікті кермектігіне орнатыңыз, мына бөлімді қараңыз: Судың кермектігін орнату.

Нұсқау

Қақты жинақтау патронын шешіп алып, жаңасын орнатқан соң, буды алғаш рет іске қосқан кезде, будың шығарылуы әлсіз немесе тегіс болмауы, сондай-ақ, бөлек су тамшылары түзілуі мүмкін. Қақты жинақтау патроны сумен толтырылмайынша,

құрылғыны аз уақытқа қыздырып алу керек. Бұдың берілген мөлшері 30 секундтан соң ең жоғарғы мәніне жетпейінше, үнемі көбейе береді.

1. Құрылғыны тұрақты тірекке орналастырыңыз.
2. Желілік штекерді электр розеткасына қосыңыз.

а Ажыратқышты Қосу қалпына қойыңыз.



Сурет Е

3. Жасыл қыздыруды бақылау шамы жанады. Шамамен 30 секундтан кейін құрылғы пайдалануға дайын болады.

Сурет F

Бу мөлшерін реттеу

Берілетін бу мөлшері бу мөлшерін ауыстырып-қосқыш көмегімен реттеледі. Ауыстырып-қосқыштың 3 қалпы бар:

	макс. бу мөлшері
	төмендетілген бу мөлшері
	бу жоқ - балалардан қорғаныс Нұсқау <i>Бұл қалыпты бу тетігі басылмаған күйде болады.</i>

1. Ауыстырып-қосқышты қалаған бу мөлшеріне орнатыңыз.
2. Бу тетігін басыңыз.
3. Тазалау алдында бу пистолетін шүберекке бағыттап, бу тегіс шығарылмайынша күтіңіз.

Суды толтырыңыз

Су мөлшері аз болғанда қызыл бақылау шамы үнемі жанып тұрады.

Бұдың әрдайым берілуі үшін, су деңгейі қақты жинақтау патронының қақпағынан жоғары болу керек. Су құйған кезде қақты жинақтау патроны құрылғыда болады.

Нұсқау

Құрылғы «құрғақ» жүрістен қорғалған сорғымен жабдықталған. Сорғы ұзақ уақыт бойына құрғақ түрде жұмыс істейтін болса, қақты жинақтау патроны дұрыс орнатылмаған болса, сорғы өшіріледі, қызыл судың жетіспейтіндігін бақылау шамы жыпылықтап тұрады.

Құрылғыны әрі қарай пайдалану үшін құрылғыны өшіріп, қайтадан қосу керек. Бұл кезде патрон дұрыс орнатылған және су багіне жеткілікті су мөлшері құйылған болу керек.

1. Су багіне су деңгейі қақты жинақтау патронынан жоғары болатын етіп ең көбі 1 л құбыр суын құйыңыз.
Қызыл судың жетіспейтіндігін бақылау шамы өшеді.

Жұмысты тоқтату

Энергияны үнемдеу үшін, 20 минуттан асатын үзіліс кезінде құрылғыны өшіріп қоюды ұсынамыз.

1. Ажыратқышты Өшіру қалпына қойыңыз.

Құрылғыны өшіру

1. Ажыратқышты Өшіру қалпына қойыңыз.

Сурет O

Бу генераторы өшірілген.

2. Бу шығарылуын тоқтатпайынша, бу тетігін басып тұрыңыз.

Сурет P

Бу генераторы қысым үстінде емес.

3. Балалардан қорғаныс ауыстырып-қосқышын (бу мөлшерін ауыстырып-қосқышты) артқы қалыпқа қойыңыз.

Бу тетігі құлыпталған.

4. Желілік штекерді электр розеткасынан шығарып алыңыз.

НАЗАР АУДАРЫҢЫЗ

Құрылғының судың тұрып қалуынан зақымдалуы

Құрылғы 2 айдан астам уақытқа қолданылмайтын болса, бақтағы судың бұзылып бастауы мүмкін. Құрылғыны пайдаланудағы ұзақ үлістерден бұрын, бакті босатып қою керек.

5. Су багіні босату.

Сурет S

Құрылғыны сақтауға булау

1. Ұзартқыш түтіктерін құрамдас бөліктердің үлкен тұтқышына салыңыз.

2. Қолмен жұмыс істейтін қондырма мен нүктелі тозандату қондырмасының әрбірін 1-ұзартқыш түтікке кигізіңіз.

3. Үлкен дөңгелек шөткені нүктелі тозандату қондырмасына бекітіңіз.

4. Кішкентай дөңгелек шөткесі мен бүріккіштерін құрамдас бөліктердің ортаңғы тұтқышына кигізіңіз.

5. Еден қондырмасын тұраққа қою тұтқышына салыңыз.

Сурет Q

6. Бу шлангісін ұзартқыш түтіктерді айналдыра орап, бу пистолетін еден қондырмасына салыңыз.

Сурет R

7. Желі кабелін ұзартқыш түтіктерді айналдыра ораңыз.
8. Құрылғыны құрғақ және аяздан қорғалған орынға сақтаңыз.

Қолдануға арналған маңызды ескертулер

Еден бетін тазарту

Құрылғыны қолдану алдында еденнің бетін шаңсорғышпен соруға немесе сыпыруға кеңес беріледі. Осылайша ылғалды тазартудан бұрын еден лас пен бетен заттардан тазартылады.

Матаны жаңарту

Құрылғыны пайдаланбас бұрын бүркеулі жерде матамен үйлесімділігін әрқашан тексеріңіз: Матаны бумен өңдел, кептіріңіз, сосын түсінің немесе пішімінің өзгергенін тексеріңіз.

Көпқабатты немесе лакталған беттерді тазарту

НАЗАР АУДАРЫҢЫ

Зақымдалған беттер

Бу балауызды, жиһаз лағын, пластик жабындарды немесе шеттерінің бояуы мен жапсырмасын ерітіп жібере алады.

Буды желімделген шеттеріне бағыттамаңыз, жапсырмасы қатпарлануы мүмкін.

Құралды қорғалмаған ағаш немесе паркет едендерді тазартуға қолданбаңыз.

Құрылғыны боялған немесе пластикпен жабылған беттерді, асуы немесе үй жиһазын, есіктерді немесе паркетті тазалауға қолданбаңыз.

1. Осы беттерді тазарту үшін, матаны бумен қысқа уақыт өңдеп, онымен бетін сүртіңіз.

Әйнекті тазарту.

НАЗАР АУДАРЫҢЫ

Әйнектің сынуы және беттің зақымдалуы

Бу терезе жақтауының жапсырылған бөліктерін зақымдауы және сырт температурасы төмен болған кезде терезе әйнегі бетіне күш түсуіне әкелуі, нәтижесінде оның сынуы мүмкін.

Буды терезе жақтауының жапсырылған бөліктеріне бағыттамаңыз.

Әйнектің бүкіл бетін бумен мұқият жеңіл өңдеу арқылы әйнектерді сырт температурасы төмен болған кезде қыздырыңыз.

- Терезенің бетін қондырма-щеткамен тазалап, микроталшыққа арналған алынбалы майлықты тазартыңыз. Суды жою үшін, айдауды пайдаланыңыз немесе бетін құрғатып келтіріңіз.

Қондырмаларды қолдану

Бу тапаншасы

Бу пистолетін мына жағдайларда құрамдас бөліктерсіз пайдалануға болады:

- Ілініп тұрған киімдегі жеңіл қыртыстарды жою үшін: Киімді бумен 10-20 см қашықтықтан өңдеңіз.
- Шаңды ылғалмен жою үшін: Майлықты бумен жеңіл өңдеп, онымен жиһазды сүртіңіз.

Нүктелік шүмек

Нүктелік шүмекпен қиын қол жететін аймақтарды, тігістер, фитингтер, суағар, шұңғылша, әжетхана, жалюзи немесе радиаторларды тазалауға болады.

Нүктелік шүмек ластанған жерге жақын болған сайын, тазарту әсері жоғары болады, себебі шүмектен шыққан кездегі температура мен бу мөлшері ең жоғары. Қатты әк шөгінділерін бумен тазарту алдында сәйкес келетін жуғыш құралмен өңдеуге болады. Жуғыш құралды шамамен 5 минут әрекет етуге қалдырып, бумен өңдеңіз.

1. Нүктелік шүмекті бу тапаншасына ысырыңыз.

Сурет Н

Дөңгелек шөтке (кішкентай)

Кішкентай дөңгелек шөтке қатты кірді кетіру үшін қызмет көрсетеді. Щетка арқылы ескі ластарды жою оңай.

НАЗАР АУДАРЫҢЫ

Зақымдалған беттер

Щетка жұмсақ беттерді сызып тастауы мүмкін.

Жұмсақ беттерді тазартуға арналмаған.

1. Кішкентай дөңгелек шөткені нүктелі тозаңдату қондырмасына орнатыңыз.

Сурет I

Дөңгелек шөтке (үлкен)

Үлкен дөңгелек шөтке шұңғылша, себезгі кабинаясы, ванна, ас үй жуғышы сияқты үлкен дөңгелек беткейлерді тазалауға қолайлы болып табылады.

НАЗАР АУДАРЫҢЫ

Зақымдалған беттер

Щетка жұмсақ беттерді сызып тастауы мүмкін.

Жұмсақ беттерді тазартуға арналмаған.

1. Үлкен дөңгелек шөткені нүктелі тозаңдату қондырмасына орнатыңыз.

Сурет I

Тазартуды жақсартуға арналған қондырма

Жақсартылған тазартуға арналған қондырма ескі ласты тазалауға, бұыштарды, тігістерді және т.б. тазалауға келеді.

1. Жақсартылған тазартуға арналған қондырманы дөңгелек щетканың орнына нүктелік шүмекке кигізіңіз.

Сурет I

Қондырма-щетка

Қондырма-щеткамен шағын жуылатын беттерді, душ кабиналарын және айнаны тазалауға болады.

1. Қолмен жұмыс істейтін қондырманы бу пистолетіндегі сәйкес нүктелі тозаңдату қондырмасына кигізіңіз.

Сурет Н

2. Майлықты микроталшыққа бекітіңіз.

Еден тазалауға арналған қондырма

Еденге арналған қондырмамен тас едендер, плитка және ПВХ едендер сияқты жуылатын қабырға және еден жабындарын тазалауға болады.

НАЗАР АУДАРЫҢЫ

Бумен өңдеуден болған зақымдар.

Жоғары температура мен ылғалдық зақымдарға әкелуі мүмкін.

Пайдалану алдында будың жылуға төзімділігі мен әсерін білінбейтін жерде будың аз мөлшерімен тексеріңіз.

Нұсқау

Тазартылатын беттегі тазартқыш құралдардың немесе күтім көрсетуге арналған эмульсиялардың қалдығы бумен тазалаған кезде жолақтар пайда болуына әкелуі мүмкін, ол қайта өңдеген кезде жойылады.

Құрылғыны қолдану алдында еденнің бетін шаңсорғышпен соруға немесе сыпыруға кеңес беріледі. Осылайша ылғалды тазартудан бұрын еден лас пен беттен заттардан тазартылады. Қатты ластанған жерлерде будың ұзақ әрекет етуі үшін мұқият жұмыс істеңіз.

1. Ұзартқыш түтіктерді бу тапаншасымен байланыстырыңыз.

Сурет J

2. Еденге арналған қондырманы ұзартқыш түтікке кигізіңіз.

Сурет K

3. Еденге арналған қондырмаға майлықты бекітіңіз.
 - a Еденге арналған майлықты еденге жабысатын жолақтарын жоғары қаратып қойыңыз.
 - b Еденге арналған қондырманы майлыққа қойып, жеңіл қысыңыз.

Сурет L

Еденге арналған майлық еденге арналған қондырмаға ездiгiнен бекiтiледi.

Еденге арналған майлықты алыңыз

1. Аяққа арналған сүйеуішке еденге арналған майлықты қойып, еденге арналған қондырманы жоғары көтеріңіз.

Сурет L

Нұсқау

Ең басында еденге арналған шүберектің бекітпе таспасы әлі жеткілікті түрде жақсы ұсталады және еден қондырмасынан әрең ажыратылады. Көп рет қолданған және жуған соң, шүберек еден қондырмасынан жақсы шешіледі, оңтайлы бекіту күшіне қол жеткізілген.

Еден қондырмасын тұраққа қою

1. Жұмыстағы үзілістер кезінде еден қондырмасын тұраққа қою тұтқышына қойыңыз.

Сурет Q

Кілемге арналған қондырма

Кілемге арналған қондырма арқылы кілемді жаңалауға болады.

НАЗАР АУДАРЫҢЫЗ

Кілемге арналған қондырма мен кілемдегі зақымдар

Кілемге арналған қондырмадағы ластанулар, сондай-ақ жоғары температура мен дымқылға қанығу кілемнің зақымдануына әкелуі мүмкін. Оған қоса пайдаланбас бұрын, кілемнің көрінбейтін жеріне будың аз мөлшерімен жоғары температураға және будың әсеріне тұрақтылығын тексеріңіз. Кілем өндірушісінің тазарту жөніндегі нұсқауларын орындаңыз.

Кілемге арналған қондырманы пайдалану алдында кілемнің шаңсорғышпен тазаланғанына және ықтимал дақтардың кетірілгеніне көз жеткізіңіз. Пайдалану алдында және жұмыстағы үзілістен кейін ағатын тұрбаға (шүберек қондырмасыз/ құрамдастармен) булау арқылы құрылғыда жиналып қалуы мүмкін суды (конденсатты) жойыңыз. Бу щеткасын еденге арналған щеткада шүберек қондырмамен ғана қолданыңыз.

Кілемге арналған қондырма арқылы бумен тазалау жұмысын тек кіші бұға айналдыру режимі арқылы орындаңыз.

Жоғары температура әсерінен қатты ылғалданбауы және зақымдалмауы үшін, бу ағынын ұзақ уақыт бойы бір орынға бағыттамаңыз (ең көбі 5 секунд). Кілем тазалауға арналған биік түкті кілемге арналған қондырманы қолданбаңыз.

Кілемге арналған қондырманы еденге арналған қондырмаға бекіту

1. Шүберек қондырманы еденге арналған қондырмаға бекіту, мына бөлімді қараңыз: Bodendüse.
2. Кілемге арналған қондырманы еденге арналған қондырмаға сырт еткенше жеңіл басып қондырыңыз.
3. Кілемді тазалауды бастаңыз.

Сурет L

Сурет M

Кілемге арналған қондырманы еденге арналған қондырмадан алу

△ АБАЙЛАҢЫЗ

Аяқтың күйі

Бумен өңдеу кезінде кілемге арналған қондырма қатты қызуы мүмкін.

Бу щеткасымен жалаң аяқ немесе ашық аяқкіімде ешқашан жұмыс істемеңіз және алмаңыз. Бу щеткасымен тек сәйкес келетін аяқкіімде жұмыс істемей және алыңыз.

1. Кілемге арналған қондырманың тілшесін бәтеңке тұмсығымен төмен басыңыз.
2. Еденге арналған қондырманы жоғары көтеріңіз.

Сурет M

Күтім және техникалық қызмет көрсету

Су багін босату

НАЗАР АУДАРЫҢЫЗ

Құрылғының судың тұрып қалуынан зақымдалуы

Құрылғы 2 айдан астам уақытқа қолданылмайтын болса, бақтағы судың бұзылып бастауы мүмкін. Құрылғыны пайдаланудағы ұзақ үлістерден бұрын, бакті босатып қою керек.

1. Ажыратқышты Өшіру қалпына қойыңыз. Бу генераторы өшірілген.
2. Желі кабелін токтан ажыратыңыз.
3. Қондырмаларды қондырмаларға арналған ұстағыштан шығарыңыз.
4. Қақты жинақтау патронын құрылғыдан шығарып алыңыз.
5. Ыдысты босатыңыз.

Сурет S

Қақты жинақтау патронын ауыстыру

НАЗАР АУДАРЫҢЫЗ

Құрылғыны зақымдау және қызмет көрсету мерзімінің қысқартылуы

Қақты жинақтау патронын ауыстыру аралықтарын сақтамау (басқару шамы индикациясы) құрылғыны зақымдауы және қызмет көрсету мерзімін қысқартуы мүмкін.

Ауыстыру аралықтарын (басқару шамы индикациясы) сақтаңыз.

Нұсқау

Ауыстыру аралықтары судың жергілікті кермектігіне байланысты болады. Суының тұзы көп аймақтарда (мыс., III/IV) ауыстыру аралықтары суы жұмсақ аймақтарға (мыс., I/II) қарағанда қысқарақ болады.

Жұмысты аяқтаған кездегі индикатор

Қақты жинақтау патронын ауыстыру қажеттігі туралы қақты жинақтау патронының басқару шамы келесі тәсілмен хабарлайды:

- мерзімінің аяқталуынан 2 сағат бұрын басқару шамы жыпылықтап бастайды.
- мерзімінің аяқталуынан 1 сағат бұрын басқару шамы жылдамдықпен жыпылықтап бастайды.
- Патронды ауыстыру мерзімі өтіп кеткен болса, басқару шамы үнемі жанып тұрады және зақымдалудың алдын алу үшін, құрылғы ездiгiнiнен өшiрiледi.

Қақты жинақтау патронын орнату

НАЗАР АУДАРЫҢЫЗ

Құрылғыны зақымдау қаупі

Бұрын пайдаланылған қақты жинақтау патронын орнату құрылғыны зақымдауы мүмкін.

Патрондарды ауыстырып алмау үшін, абайлап жұмыс істеңіз.

Нұсқау

Қақты жинақтау патронын шешіп алып, жаңасын орнатқан соң, бұды алғаш рет іске қосқан кезде, бұдың шығарылуы әлсіз немесе тегіс болмауы, сондай-ақ, бөлек су тамшылары түзілуі мүмкін. Қақты жинақтау патроны сумен толтырылмайынша, құрылғыны аз уақытқа қыздырып алу керек. Бұдың берілген мөлшері 30 секундтан соң ең жоғарғы мәніне жетпейінше, үнемі көбейе береді.

1. Ажыратқышты Өшіру қалпына қойыңыз.
Бу генераторы өшірілген.
2. Қақты жинақтау патронын алыңыз.
3. Жаңа қақты жинақтау патронын салыңыз.
4. Ажыратқышты Қосу қалпына қойыңыз.
Бу генераторы қосылған.
5. RESET түймесін 4 секунд бойына басып тұрыңыз.
Қақты жинақтау патронын ауыстыруды басқару шамы өшеді, патронды ауыстыру мерзімінің жаңа есебі басталады.
6. Құрылғының қыздырылуына мүмкіндік беріңіз.
7. Қақты жинақтау патронынан ауаны шығару үшін, бу тетігін шамамен шам. 30 секунд бойына басып тұрыңыз.

Судың кермектігін орнату

НАЗАР АУДАРЫҢЫЗ

Қақ себебінен құрылғының зақымдалуы

Қақты жинақтау патроны салынбаған және құрылғыда судың дұрыс емес кермектігі орнатылған жағдайда қақтың жинақталуы мүмкін.

Әрдайым тек қақты жинақтау патронымен жұмыс істеңіз.

Құрылғыны судың жергілікті кермектігіне орнатыңыз.

Құрылғыны судың кермектігі өзгеше аймақта пайдаланбас бұрын (мыс., көшкен соң), алдымен құрылғыны судың сәйкес кермектігіне орнатыңыз.

Нұсқау

Су шаруашылығы басқармасы немесе муниципалитеттер су құбыры суының қаттылығы туралы ақпарат береді.

Судың кермектігін реттеу RESET түймесінің көмегімен жүзеге асырылады. Судың кермектігін реттеу жаңа реттеу (мыс., көшуден кейін) жүзеге асырылмайынша сақталып тұрады. Зауытта құрылғы ең жоғарғы судың кермектігі (IV деңгей) орнатылады. Орнатылған судың кермектігі құрылғыда импульстік жыпылықтаумен көрсетіледі.

Судың кермектік деңгейі мен импульстік

жыпылықтау

Қаттылық ауқымы	°dНне мiс қаттылық градусы	ммоль/л	Импульстік жыпылықтау саны	Жыпылықтаулар арасындағы аралық
I жұмсақ	0-7	0-1,3	1x	4 секунд
II орташа	7-14	1,3-2,5	2x	
III қатты	14-21	2,5-3,8	3x	
IV өте қатты	>21	>3,8	4x	

Нұсқау

Қақты жинақтау патроны құрылғы сумен толтырылған және қосылған соң ғана іске қосылады. Судағы әктас патрондағы түйіршіктермен сіңіріледі. Қосымша суды жұмсарту талап етілмейді.

Нұсқау

Патрондағы түйіршіктер суға тиген соң түсін өзгертуі мүмкін, бұл судың құрамында минералдық заттардың болуымен байланысты, түсінің өзгеруі мүлдем қауіпсіз және құрылғыға, тазалау процесі мен қақты жинақтау патронының қызметіне кері әсер етпейді.

Нұсқау

Реттеу кезінде 15 секундтан ұзақ үзіліс жасамаңыз, әйтпесе құрылғы соңғы рет таңдалған судың кермектігін немесе алғаш рет іске қосқан кездегі судың ең жоғарғы кермектігін автоматты түрде орнатады.

1. Ашаны тоққа қосыңыз.
2. Құрылғының қосылғанына көз жеткізіңіз.
3. RESET түймесін басып, оны құрылғы іске қосылмайынша басып тұрыңыз.

Сурет G

Шамамен 2 секунд ішінде бақылау шамы жыпылықтауды бастайды, импульстер саны бұл кезде ағымдағы реттеу туралы ескертеді.

4. Судың кермектік деңгейін өзгерту үшін, RESET түймесін қайталап басыңыз.

Нұсқау

RESET түймесі басылған кезде импульстік жыпылықтау көрсетілмейді.

5. RESET түймесін жіберіңіз.
Орнатылған судың кермектігі үшін импульстік жыпылықтау көрсетіледі.
6. Қажет болған кезде, судың қалаған кермектігі орнатылмайынша, процесті бірнеше рет қайталаңыз.
7. Судың реттелген кермектігін сақтау үшін, RESET түймесін басып, 3 секунд бойына ұстап тұрыңыз. Судың кермектігін бақылау шамы жанады.

Толымдаушыларға күтім көрсету

(Жеткізілуіне қарай толымдаушылар)

Нұсқау

Микрофазадан жасалған майлық кептіргіште кептіруге арналмаған.

Нұсқау

Майлықтарды жуған кезде жапсырмадағы жуу шарттары көрсетілген нұсқауларды сақтаңыз. Майлықтар ласты жақсы сіңіре алуы үшін, жұмсақ шайғышты пайдаланбаңыз.

1. Еденге арналған майлықтар мен қаптарын кір жуғыш машинада ең көбі 60 °C-пен жуыңыз.

Ақаулар кезіндегі көмек

Ақаулардың себептері көп жағдайда келесі шолуды пайдалану арқылы өздігінен жоюға болатындай қарапайым болады. Күдіктер болса немесе осы жерде көрсетілмеген ақаулар болған кезде, рұқсат етілген сервистік орталыққа хабарласыңыз.

⚠ ЕСКЕРТУ

Күйіктер қаупі және электр тогынан жарақат алу
Құрылғы қуат көзіне қосылу кезде немесе суымаған кезде, ақауларды жою қауіпті.

Желілік штекерді розеткадан шығарып алыңыз. Құрылғыны суытыңыз.

Судың жетіспейтіндігін бақылау шамы қызыл түсте жыпылықтап тұр

Сорғыны «құрғақ» жүрістен қорғау функциясы қосылған.

1. Құрылғыны қосып, қайтадан өшіріңіз.
2. Қақты жинақтау патронының дұрыс орнатылғанын және бактегі су мөлшері жеткілікті екенін тексеріңіз.

Судың жетіспейтіндігін бақылау шамы әрдайым қызыл түсте жанып тұрады

Бакте су жоқ.

1. Су багін толтырыңыз, мына бөлімді қараңыз: Суды толтырыңыз.

Бу тетігі басылмайды

Бу тетігі балалардан қорғаныспен құлыпталған.

- Балалардан қорғаныс ауыстырып-қосқышын (бу мөлшерін ауыстырып-қосқышты) алдыңғы қалыпқа қойыңыз.
- Бу тетігі құлыптан шығарылған.

Бактегі судың жеткілікті мөлшеріне қарамастан будың жоқтығы/жеткіліксіз мөлшері

Қақты жинақтау патроны орнатылмаған немесе дұрыс орнатылмаған.

- Қақты жинақтау патронын орнатыңыз немесе дұрыс орнатыңыз.

Қақты жинақтау патроны су багін толтыру кезінде алынған.

- Су багін толтыру кезінде патронды құрылғыда қалдырыңыз.

Жаңа қақты жинақтау патроны орнатылған.

- Бу тетігін үздіксіз басулы етіп ұстаңыз. Шам. 30 секундтан кейін будың ең жоғарғы өнімділігіне қол жеткізіледі.

Қызыл «Қақты жинақтау патронын ауыстыру» басқару шамы жанып/жыпылықтап тұр

Жуырда патронды ауыстыру мерзімі аяқталады.

- Жаңа патронды орнатып, техникалық қызмет көрсету индикациясын ысырыңыз, мына бөлімді қараңыз: Қақты жинақтау патронын ауыстыру.
- Қақты жинақтау патроны ауыстырылған соң, RESET түймесі басылмаған.

- Қақты жинақтау патроны ауыстырылған соң, RESET түймесін шам. 4 секунд басып тұрыңыз,

мына бөлімді қараңыз: Қақты жинақтау патронын ауыстыру.

Құрылғы өздігінен өшіріледі

Қақты жинақтау патронын пайдалану мерзімі аяқталған

- Жаңа патронды орнатып, техникалық қызмет көрсету индикациясын ысырыңыз, мына бөлімді қараңыз: Қақты жинақтау патронын ауыстыру.
- Қақты жинақтау патронын ауыстырған соң, RESET түймесі басылмаған.

- Қақты жинақтау патроны ауыстырылған соң, RESET түймесін шам. 4 секунд басып тұрыңыз, мына бөлімді қараңыз: Қақты жинақтау патронын ауыстыру.

Техникалық мағлұматтар

Электр желісіне қосу

Кернеу	В	220-240
Фаза	~	1
Жиілік	Гц	50-60
Қорғаныс класы		IPX4
Қорғау класы		I

Жұмыс сипаттары

Жылу қуаты	Вт	1900
Максималды жұмыс қысымы	МПа	0,35
Қызу уақыты	Секундт ар	30
Үздіксіз булап жібіту	г/мин	40
Максималды бу импульсі	г/мин	100

Сыйымдылық

Су бағі	л	1,0
---------	---	-----

Өлшемдері мен салмағы

Салмағы (толымдаушыларсыз)	кг	3,2
Ұзындығы	мм	360
Ені	мм	236
Биіктігі	мм	252

Техникалық өзгерістер рұқсат етілген.

البيانات الفنية

التوصيل الكهربى	
الفلطة	فولت 220-240
طور	~ 1
التردد	هرتز 50-60
نوع الحماية	IPX4
فئة الحماية	I
بيانات القدرة	
قدرة التسخين	واط 1900
ضغط التشغيل الأقصى	ميجاباسكا 0,35 ل
زمن الإحماء	ثواني 30
التبخير المستمر	جم/دقيقة 40
قوة اندفاع البخار القصوى	جم/دقيقة 100
كمية الملمء	
خزان الماء	لتر 1,0
الأبعاد والأوزان	
الوزن (بدون ملحقات)	كجم 3,2
الطول	مم 360
العرض	مم 236
الارتفاع	مم 252

المواصفات الفنية خاضعة للتعديل.

المساعدة في حالة حدوث خلل

فى الغالب تكون للاختلالات أسباب بسيطة يمكنك التغلب عليها ببساطة بالاستعانة بالعرض العام التالي. فى حالات الشك أو عند حدوث اختلالات غير مذكورة هنا فيرجى التوجه إلى خدمة العملاء المعتمدة.

⚠ تحذير

خطر التعرض لصدمة كهربية والحرق

طالما أن الجهاز موصل بشبكة التيار أو لم يبرد بعد، فيكون من الخطر التغلب على الاختلالات.
اسحب قابس الشبكة.
اترك الجهاز يبرد أولاً.

لمبة كترول نقص الماء تومض باللون الأحمر

وظيفة حماية التشغيل الجاف للمضخة مفعّل.

1. إيقاف الجهاز وإعادة تشغيله.
2. التأكد من أن خرطوشة إزالة التكلس مركبة بشكل صحيح ووجود فى الخزان كمية كافية من الماء.

لمبة كترول نقص الماء تضيء باللون الأحمر بشكل مستمر

لا يوجد ماء فى خزان الماء.

1. ملء خزان الماء، انظر فصل استكمال ملء الماء.

يتعذر ضغط ذراع البخار

ذراع البخار مؤمن بوسيلة حماية الأطفال.

- وضع وسيلة حماية الأطفال (زر اختبار كمية البخار) إلى الأمام.

ذراع البخار محرر.

لا يوجد / يوجد القليل من البخار على الرغم من وجود ماء كافى فى الخزان

لم يتم تركيب خرطوشة إزالة التكلس أو تم تركيبها بشكل غير صحيح.

- تركيب خرطوشة إزالة التكلس أو تركيبها بشكل صحيح.
- تم إزالة خرطوشة إزالة التكلس أثناء ملء الماء.
- يجب ترك خرطوشة إزالة التكلس فى مكانها أثناء ملء الجهاز.
- تم تركيب خرطوشة جديدة لإزالة التكلس.
- الاستمرار بضغط ذراع البخار.

يتم بعد 30 ثانية الوصول إلى أداء البخار بشكل تام.

لمبة الكترول الحمراء "تغير خرطوشة إزالة التكلس" تضيء / تومض

فترة تشغيل خرطوشة إزالة التكلس ستنتهى قريباً.

- تركيب خرطوشة جديدة لإزالة التكلس والضغط على مؤشر الصيانة، انظر الفصل تغيير خرطوشة إزالة التكلس.
- لم يتم الضغط على زر RESET بعد تغيير خرطوشة إزالة التكلس.
- الضغط على زر RESET بعد تركيب خرطوشة إزالة التكلس لمدة 4 ثواني، انظر الفصل تغيير خرطوشة إزالة التكلس.

الجهاز يتوقف تلقائياً

فترة تشغيل خرطوشة إزالة التكلس انتهت

- تركيب خرطوشة جديدة لإزالة التكلس والضغط على مؤشر الصيانة، انظر الفصل تغيير خرطوشة إزالة التكلس.
- لم يتم الضغط على زر RESET بعد تغيير خرطوشة إزالة التكلس.
- الضغط على زر RESET بعد تركيب خرطوشة إزالة التكلس لمدة 4 ثواني، انظر الفصل تغيير خرطوشة إزالة التكلس.

تركيب خرطوشة إزالة التكلس

تنبيه

تلف الجهاز

يمكن أن تحدث تلفيات في الجهاز عن طريق إعادة تركيب خرطوشة إزالة التكلس المستهلكة.
ينبغي العمل بحرص لتجنب الخلط بين الخراطيش.

إرشاد

- عند أول تبخير بعد إزالة ثم إعادة تركيب خرطوشة إزالة التكلس، يمكن أن يكون دفع البخار ضعيف أو غير منتظم ويمكن أن يخرج بعض قطرات من الماء. يحتاج الجهاز إلى وقت قصير حتى يتم ملء خرطوشة إزالة التكلس بالماء. كمية البخار المتدفقة تزداد باستمرار إلى أن يتم الوصول إلى كمية البخار الأقصى بعد حوالي 30 ثانية.
- ثم الضغط على زر إيقاف.
- الجهاز متوقف.
- إخراج خرطوشة إزالة التكلس.
- تركيب خرطوشة إزالة التكلس جديدة.
- ثم الضغط على زر التشغيل.
- الجهاز مشغل.
- الاستمرار بضغط زر RESET لمدة 4 ثواني.
- تنطفئ لمبة الكنترول "تغيير خرطوشة إزالة التكلس" ويبدأ زمن تشغيل خرطوشة إزالة التكلس من جديد.
- تسخين الجهاز.
- الاستمرار بالضغط على ذراع البخار حوالي 30 ثانية بتفريغ الهواء من خرطوشة إزالة التكلس.

ضبط عسر الماء

تنبيه

تلف الجهاز نتيجة التكلس

يمكن عن طريق عدم تركيب خرطوشة إزالة التكلس وضبط عسر الماء بشكل خاطئ أن تحدث تكلسات بالجهاز.
يجب العمل دائما باستخدام خرطوشة إزالة التكلس.
ضبط الجهاز على عسر الماء المحلي.
يجب أن يتم ضبط عسر الماء الحالي قبل استخدام الجهاز في أي منطقة لها عسر ماء آخر (مثلا بعد نقل السكن).

إرشاد

وتوفر لك هيئة إدارة المياه أو المرافق البلدية توفر لك المعلومات اللازمة حول درجة عسر ماء الصنبور.
يتم ضبط عسر الماء عن طريق زر RESET. ضبط عسر الماء بظل مخزن حتى يتم إجراء ضبط جديد (مثلا بعد نقل السكن). الجهاز مضبوط من قبل المصنع على أعلى درجة لعسر الماء (درجة IV).
يظهر الجهاز درجة عسر الماء المضبوطة عن طريق إشارات الوميض.

درجات عسر الماء وإشارات الوميض

نطاق العسر	درجة عسر الماء	مللي مول/ لتر	عدد إشارات الوميض	فترة إشارات الوميض
I يسر	0-7	0-1,3	1x	4 ثواني
II متوسط	7-14	1.3-2.5	2x	
III عسر	14-21	2.5-3.8	3x	
IV عسر للغاية	< 21	< 3.8	4x	

إرشاد

يتم تفعيل تأثير مضاد التكلس بخرطوشة إزالة التكلس بمجرد أن يتم ملء الجهاز بالماء وتشغيله. يتم امتصاص كلس الماء عن طريق الحبيبات الموجودة في خرطوشة إزالة التكلس. ليس من المطلوب إزالة الكلس بشكل إضافي.

إرشاد

الحبيبات الموجودة في الخرطوشة يمكن أن يتغير لونها عند الاحتكاك بالماء ويرتبط هذا بمعدل المواد المعدنية في الماء. هذا اللون هو آمن وليس له أي تأثير سلبي على الجهاز أو أعمال التنظيف أو على العمل الوظيفي لخرطوشة إزالة التكلس.

إرشاد

لا ينبغي التوقف أثناء عملة الضبط لمدة تزيد عن 15 ثانية وإلا سوف يتم ضبط الجهاز أوتوماتيكيا على آخر درجة لعسر الماء التي تم اختيارها أو أعلى درجة لعسر الماء كانت عند أول تشغيل.

- إدخال قابس الشبكة.
- التأكد من أن الجهاز متوقف.
- الضغط على زر RESET والاستمرار بالضغط عليه أثناء تشغيل الجهاز.

صورة إيضاحية G

- توميض لمبة الكنترول بعد 2 ثانية وتشير عن طريق عدد إشارات الوميض إلى الضبط الحالي لعسر الماء.
- الضغط مرة أخرى على زر RESET لتغيير درجة عسر الماء.
- إرشاد
- عندما يكون زر RESET مضغوفا لا يتم إظهار إشارات الوميض لدرجة عسر الماء.
- ترك الضغط عن زر RESET.
- يتم إظهار إشارة الوميض لدرجة عسر الماء المضبوطة.
- يمكن إعادة العملية إذا لزم الأمر حتى الوصول إلى درجة عسر الماء المطلوبة.
- الاستمرار بالضغط على زر RESET لمدة 3 ثواني لتخزين ضبط درجة عسر الماء.
- لمبة الكنترول لعسر الماء تضيء.

العناية بالكماليات

(الكماليات - بحسب نطاق التوريد)

إرشاد

ومناشف الميكروفون ليست مناسبة للمجفف.

إرشاد

احرص على مراعاة الإرشادات الواردة في نشرة الغسيل لغسل القوط والمناشف. عدم استخدام منعם الملابس، حتى تتمكن المماسح من التقاط الاتساخات بصورة جيدة.

- اغسل مناشف الأرض والأغطية عند درجة حرارة قصوى تبلغ 60 °م في الغسالة.

منفت يدوي

المنفت اليدوي يتناسب مع غرض تنظيف الأسطح الصغيرة القابلة للغسل وكبائن الاستحمام والمرابيا.

1. دفع المنفت اليدوي حسب منفت التيار النقطي على مسدس البخار.

صورة إيضاحية H

2. سحب الغطاء على المنفت اليدوي.

منفت أرضي

المنفت الأرضي يتناسب مع غرض تنظيف فرش الأرضية وورق الحائط القابل للغسل، مثلًا أرضيات صخرية أو بلاط أو أرضيات PVC.

تنبيه

الأضرار جراء تأثير البخار

الحرارة الشديدة والرطوبة يمكن أن يؤديا إلى وقوع أضرار. لذلك احرص قبل الاستخدام على التحقق من القدرة على مقاومة السخونة وتأثير البخار من خلال استخدام أقل كمية من البخار على موضع غير ملحوظ.

إرشاد

رواسب المنظفات أو مواد العناية المستحلبة المتكونة على السطح المراد تنظيفه يمكن أن تؤدي عند التنظيف بالبخار إلى تكون مواضع تليط تزول مع الاستخدام المتكرر.

نوصي بلمسح أو شطف الأتربة عن الأرضية قبل استخدام الجهاز. وبذلك فإنه يتم تنظيف الأرضية من الاتساخات والجزيئات الطليقة قبل التنظيف على الرطب. استخدمها ببطء على الأسطح شديدة الاتساخ حتى يدوم تأثير البخار لفترة أطول.

1. قم بتوصيل ماسورة الاستطالة بمسدس البخار.

صورة إيضاحية J

2. حرك المنفت الأرضي على ماسورة الاستطالة.

صورة إيضاحية K

3. ثبت منشفة الأرضية على منفت الأرضية.

a حرك منشفة الأرضية مع الأشرطة اللاصقة إلى أعلى على الأرضية.

b انقل منفت الأرضية بضغط خفيفة إلى منشفة الأرضية.

صورة إيضاحية L

منشفة الأرضية تلتصق تلقائيًا بمنفت الأرضية بفضل اللاصق.

خلع ممسحة الأرضية

1. وضع قدم على طرف القدم بممسحة الأرضية وارفع منفت

الأرضية إلى أعلى.

صورة إيضاحية L

إرشاد

في البداية يكون شريط فيلكرو بممسحة الأرضية قوي جدا ومن المحتمل أن تكون إزالته من ممسحة الأرضية صعبا. بعد الاستعمال المتكرر وبعد غسل ممسحة الأرضية يمكن إزالته من منفت الأرضية بشكل جيد وبذلك يحقق الالتصاق الأمثل.

ركن منفت الأرضية

1. عند إيقاف العمل ينبغي تعليق منفت الأرضية في حامل الركن.

صورة إيضاحية Q

منعم السجاد

يمكن إعادة السجاد إلى حالته الأولى باستخدام منعم السجاد.

تنبيه

الضار بالمنعم السجاد والسجاد

الاتساخات بمنعم السجاد وأيضا السخونة الشديدة والرطوبة يمكن أن تؤدي إلى إلحاق أضرار بالسجادة.

لذلك احرص قبل الاستخدام على التحقق من القدرة على مقاومة السخونة وتأثير البخار على السجاد من خلال استخدام أقل كمية من البخار على موضع غير ملحوظ من السجادة.

احرص على مراعاة إرشادات التنظيف الصادرة عن الجهة الصانعة للسجاد.

تحقق من شطف الأتربة عن السجاد والتخلص من البقع العالقة به قبل استخدام منعم السجاد.

احرص قبل الاستخدام وبعد فترات راحة التشغيل على التخلص من التجمعات المائية المحتملة (ماء متكثف) في الجهاز من خلال التبخير وإزالة البخار في وصلة الصرف (بدون منشفة أرضية / بالكماليات). لا تستخدم منعم السجاد إلا مع منشفة الأرضية على منفت الأرضية.

احرص عند استخدام منعم السجاد على تنظيف السجاد بالبخار على درجة بخار ضعيفة.

لا توجه تيار البخار باستمرار إلى موضع واحد (بحد أقصى 5 ثوان) تجنبًا للرطوبة الشديدة وخطر وقوع أضرار جراء تأثير درجات الحرارة.

لا تستخدم منعم السجاد على سجاد بفتلة كثيفة.

ثبت منعم السجاد على منفت الأرضية

1. تثبيت منشفة الأرضية على منفت الأرضية، انظر الفصل منفت أرضي.

صورة إيضاحية L

2. حرك منفت الأرضية بضغط خفيفة إلى داخل منعم السجاد واتركه يثبت هناك.

صورة إيضاحية M

3. أبدأ بتنظيف السجاد.

اخلع منعم السجاد من منفت الأرضية

تنويه

حروق في القدم

يمكن أن يسخن منعم السجاد عند التبخير.

لا تشغل منعم السجاد أو تخلعه إذا كنت عاري القدمين أو مرتديًا لصدل مكشوف.

لا تشغل وتخلع منعم السجاد إلا وأنت مرتد لحذاء مناسب.

1. اضغط على لسان منعم السجاد بطرف الحذاء إلى أسفل.

2. ارفع منفت الأرضية إلى أعلى.

صورة إيضاحية M

العناية والصيانة

تفريغ خزان الماء

تنبيه

تلف بالجهاز نتيجة تعفن المياه

إذا لم يتم استخدام الجهاز لأكثر من شهرين، يمكن أن تتعفن المياه في الخزان.

يجب تفريغ خزان الماء قبل التوقف الطويل عن الاستخدام.

1. الضغط على زر الإيقاف.

2. الجهاز متوقف.

3. سحب قابس الشبكة من المقبس.

4. إخراج الكماليات من حوامل الكماليات.

5. إخراج خرطوشة إزالة التكلس من الجهاز.

تفريغ خزان الماء.

صورة إيضاحية S

تغيير خرطوشة إزالة التكلس

تنبيه

تلف وقصر العمر الافتراضي للجهاز

عند عدم الالتزام بفترات مواعيد تغيير (بيان لمبة الكترول) خرطوشة إزالة التكلس، يمكن أن يؤدي ذلك إلى حدوث تلف وتقصير العمر الافتراضي للجهاز.

الالتزام بفترات مواعيد التغيير (لمبة الكترول).

إرشاد

ترتبط فترات مواعيد التغيير بعسر الماء المحلي. إن المناطق التي فيها نسبة مرتفعة لعسر الماء (مثلا III/IV) تكون فيها فترات مواعيد التغيير أعلى من المناطق التي فيها ماء يسر.

مبين لمبة الكترول عند نهاية زمن التشغيل

يتم الإشارة إلى الاستبدال المطلوب لخرطوشة إزالة التكلس عن طريق "لمبة كترول خرطوشة إزالة التكلس".

● تومض لمبة الكترول قبل 2 ساعة من زمن التشغيل.

● تومض لمبة الكترول قبل 1 ساعة من زمن التشغيل بشكل أسرع.

● إذا انتهى زمن تشغيل خرطوشة إزالة التكلس، ستضئ لمبة الكترول بشكل مستمر ويتوقف الجهاز تلقائيًا لتجنب حدوث تلف في الجهاز.

1. ملء خزان الماء عن طريق غطاء خرطوشة إزالة التكلس بقدر 1 لتر من مياه الحنفية كحد أقصى.
- لمبة الكترول الحمراء لنقص الماء تنطفئ.

قطع عملية التشغيل

لتوفير الطاقة تنصح بأن يتم إيقاف الجهاز لفترة استراحة تتجاوز 20 دقيقة.

1. الضغط على زر الإيقاف.

إيقاف الجهاز

1. الضغط على زر الإيقاف.
2. الاستمرار في الضغط على ذراع البخار إلى أن يتوقف خروج البخار.
3. مرجل البخار غير خاضع للضغط.
4. ضبط وسيلة حماية الأطفال (زر اختيار كمية البخار) إلى الخلف.
5. ذراع البخار مغلق.
6. سحب قابس الشبكة من المقبس.

تنبيه

تلف الجهاز نتيجة تعفن المياه

إذا لم يتم استخدام الجهاز لأكثر من شهرين، يمكن أن تعفن المياه في الخزان.

يجب تفريغ خزان الماء قبل التوقف الطويل عن الاستخدام.

تفريغ خزان الماء.

صورة إيضاحية S

حفظ الجهاز

1. إدخال ماسورة الاستطالة في الحامل الكبير للملحقات.
2. إدخال المنفت اليدوي ومنفت التيار النقطي على ماسورة الاستطالة الأولى 1.
3. تثبيت الفرشاة المستديرة الكبيرة على منفث التيار النقطي.
4. إدخال الفرشاة المستديرة الصغيرة والمنافث في الحامل الأوسط للملحقات.
5. تعليق منفث الأرضية في حامل الركن.
6. لف خرطوم البخار حول ماسورة الاستطالة وإدخال مسدس البخار في المنفت الأرضية.
7. صورة إيضاحية R
8. لف كابل الشبكة حول ماسورة الاستطالة.
9. الحرص على تخزين الجهاز في مكان جاف وخالي من الصقيع.

إرشادات هامة للاستخدام

تنظيف أسطح الأرضية

نوصي بمسح أو شفط الأتربة عن الأرضية قبل استخدام الجهاز. وبذلك فإنه يتم تنظيف الأرضية من الاتساخات والجزيئات الطليقة قبل التنظيف على الرطب.

إنعاش المنسوجات

قبل المعالجة باستخدام الجهاز احرص دائماً على فحص قدرة حمل المنسوجات في مكان مغطى. قم بمعالجة المنسوجات بالبخار واتركه يجف ثم تحقق من تغير اللون أو الشكل.

تنظيف الأسطح المكسوة أو المطلية

تنبيه

الأسطح المتضررة

البخار يمكنه إذابة الشمع ومواد تلميع الأثاث أو الكسوات البلاستيكية أو اللون أو الرايش من الحواف.

لا توجه تيار البخار مطلقاً إلى الحواف المطلية بالصمغ، والا فقد تنفصل طبقة الصمغ.

لا تستخدم الجهاز لغرض تنظيف الأرضيات الخشبية أو الباركيه غير المطلية بالورنيش.

لا تستخدم الجهاز لغرض تنظيف الأسطح المطلية أو المكسوة بالبلاستيك، مثل أثاث المطابخ وغرف المعيشة أو الأبواب أو الباركيه.

1. لغرض تنظيف هذه الأسطح فقم بتبخير منشفة لفترة قصيرة وامسح بها الأسطح.

تنظيف الزجاج

تنبيه

كسر الزجاج والأسطح المتضررة

البخار يمكن أن يضر بالمواد المطلية بالورنيش في إطار النافذة، وهو ما يمكن أن يؤدي في درجات الحرارة الخارجية المنخفضة إلى تعرض السطح الخارجي لزجاج النوافذ لإجهادات وهو ما تكون نتيجته كسر الزجاج.

لا توجه البخار إلى مواضع مطلية بالورنيش في إطار النافذة.

احرص على تسخين زجاج النوافذ في درجات الحرارة الخارجية المنخفضة من خلال تبخير سطح الزجاج بالكامل قليلاً.

- قم بتنظيف سطح النافذة مع المنفت اليدوي والغطاء. للتخلص من البقع فاستخدم مساحاة زجاج أو امسح الأسطح على الجاف.

استخدام الملحقات

مسدس البخار

يمكن أن يتم البخار عبر مسدس البخار بدون ملحقات في مجالات الاستخدام التالية:

- للتخلص من التعجيدات البسيطة الناتجة عن قطع الملابس المعلقة: تبخير قطعة الملابس على مسافة 10-20 سم.
- مسح البخار الرطب: تبخير قطعة فماش لفترة قصيرة ومسح قطع الأثاث بها.

منفت تيار نقطي

منفت التيار النقطي يتناسب مع غرض تنظيف المواضع التي يصعب الوصول إليها والفجوات ولوحات التابلوه وفتحات التصريف وأحواض الغسل والحمامات وحصر النوافذ أو المسخنات. عند اقتراب منفث التيار النقطي من موضع الاتساخ تزداد فعالية التنظيف، حيث إن درجة الحرارة وكمية البخار تكون أعلى ما يكون في مخرج البخار. الترسبات الكلسية العنيدة يمكن معالجتها بمنظف مناسب قبل التنظيف بالبخار. ترك مادة التنظيف لمدة 5 دقائق تقريباً حتى تأخذ مفعولها ثم إجراء عملية التبخير بعد ذلك.

1. دفع منفث التيار النقطي على مسدس البخار.

صورة إيضاحية H

فرشاة مستديرة (صغيرة)

الفرشاة المستديرة الصغيرة تتناسب مع غرض تنظيف الاتساخات العنيدة. من خلال المسح يمكن التخلص من الاتساخات العنيدة بشكل أبسط.

تنبيه

الأسطح المتضررة

يمكن أن تتسبب الفرشاة في إلحاق خدوش بالأسطح الحساسة. غير مخصصة لتنظيف الأسطح الحساسة.

1. تركيب الفرشاة المستديرة الصغيرة على منفث التيار النقطي.

صورة إيضاحية A

فرشاة مستديرة (كبيرة)

تتاسب الفرشاة المستديرة الكبيرة لتنظيف الأماكن المستديرة الكبيرة مثلاً المغاسل، حوض الدوش، البانيو، أحواض المجالي.

تنبيه

الأسطح المتضررة

يمكن أن تتسبب الفرشاة في إلحاق خدوش بالأسطح الحساسة. غير مخصصة لتنظيف الأسطح الحساسة.

1. تركيب الفرشاة المستديرة الكبيرة على منفث التيار النقطي.

صورة إيضاحية A

منفت كهربائي

المنفت الكهربائي يتناسب مع غرض التنظيف والتخلص من الاتساخات العنيدة ونفخ الهواء لتنظيف الأركان والفجوات وما إلى ذلك.

1. ركب المنفت الكهربائي بحسب الفرشاة المستديرة على منفث التيار النقطي.

صورة إيضاحية A

التشغيل

ملء الماء

يمكن أن يتم ملء خزان الماء في أي وقت.

تنبيه

أضرار بالجهاز

يمكن أن يتم حدوث انسداد بالمفاتيح أو حدوث أضرار في مؤشر مستوى الماء عن طريق استخدام الماء غير المناسب.

لا تستخدم الماء المكثف الناتج عن نشافة الملابس أبداً.

لا تستخدم مياه الأمطار المجمعة أبداً.

لا تملأ أي مواد تنظيف أو مواد إضافية أخرى أبداً (العطور مثلاً).

1. ملء خزان الماء بسعة 1 لتر بحد أقصى من ماء الحنفية.

صورة إيضاحية D

تشغيل الجهاز

تنبيه

تلف الجهاز ناجم عن طريق ضبط عسر الماء بشكل خاطئ

تعمل خرطوشة إزالة التكلس على النحو الأمثل إذا تم موائمة الجهاز

مع عسر الماء المحلي. يمكن أن يتكلس الجهاز في حالة عدم ضبط

عسر الماء بشكل صحيح.

يجب قبل الاستخدام الأول للجهاز أن يتم ضبط عسر الماء المحلي،

انظر الفصل ضبط عسر الماء.

إرشاد

عند أول تبخير بعد إزالة تم إعادة تركيب خرطوشة إزالة التكلس،

يمكن أن يكون دفع البخار ضعيف أو غير منتظم ويمكن أن يخرج

بعض قطرات من الماء. يحتاج الجهاز إلى وقت قصير حتى يتم ملء

خرطوشة إزالة التكلس بالماء. كمية البخار المتدفقة تتزايد باستمرار

إلى أن يتم الوصول إلى كمية البخار القصوى بعد حوالي 30 ثانية.

1. صنع الجهاز على أرضية ثابتة.

2. إدخال قابس الشبكة في المقبس.

a الضغط على زر التشغيل.

صورة إيضاحية E

3. لمبة الكنترول الخضراء للتسخين يضيء.

الجهاز يكون بعد 30 ثانية جاهز للعمل.

صورة إيضاحية F

تنظيم كمية البخار

يتم عن طريق زر الاختيار لكمية البخار تنظم كمية البخار المنبعثة.

لدى زر الاختيار 3 مواضع:

كمية بخار قصوى	
كمية بخار منخفضة	
لا يوجد بخار - وسيلة حماية الأطفال إرشاد لا يمكن تشغيل ذراع البخار في هذه الوضعية.	

1. ينبغي ضبط زر الاختيار لكمية البخار على الوضعية المطلوبة.

2. الضغط على ذراع البخار.

3. قبل البدء بعملية التنظيف ينبغي توجيه مسدس البخار على

قطعة قماش حتى ينبعث البخار بشكل متساوي.

استكمال ملء الماء

عند نقص الماء تضئ لمبة الكنترول الحمراء - نقص الماء مستمر.

لضمان أداء البخار بشكل مستقر، يجب أن يتم ملء الماء عن طريق

غطاء خرطوشة إزالة التكلس. عند ملء الماء تبقى خرطوشة إزالة

التكلس مثبتة في الجاهز.

إرشاد

الجهاز مزود بحماية ضد التشغيل الجاف للمضخة. عند تشغيل

المضخة لوقت طويل بشكل جاف، مثلاً إذا كان قد تم تركيب

خرطوشة إزالة التكلس بشكل غير صحيح، تتوقف المضخة عن

العمل وتومض لمبة الكنترول الحمراء لنقص الماء.

لكي يتم التمكن من إعادة تشغيل الجهاز مرة أخرى، يجب أن يتم

إيقاف ثم إعادة تشغيل الجهاز. يجب أن يتم أثناء ذلك التأكد من أن

الخرطوشة قد تم تركيبها بشكل صحيح وأن خزان الماء فيه كمية

كافية من الماء.

23 ** فرشاة مستديرة (صغيرة، صفراء)

24 ** منفث القوة

25 ** فرشاة دائرية (كبيرة)

26 منفث يدوي

27 كسوة دقيقة الألياف للمنفث اليدوي

28 ** قماش جلع دقيق الألياف للمنفث اليدوي

29 موابير الاستطالة (قطعتان)

30 زر التحرير

31 منفث الأرضية

32 لاصق فليكترو

33 ممسحة قماشية ناعمة (قطعة واحدة)

34 ** ممسحة قماشية ناعمة (قطعتان)

35 ** منعج السجاد

** اختياري

التشغيل الأولي

تنبيه

تلف الجهاز نتيجة التكلس

تعمل خرطوشة إزالة التكلس على النحو الأمثل إذا تم قبل أول

استخدام موائمة الجهاز مع عسر الماء المحلي.

ضبط الجهاز على عسر الماء المحلي.

قبل استخدام الجهاز في مكان آخر، يجب ضبطه على عسر الماء

المحلي الحالي (مثلاً بعد نقل السكن)

1. تركيب خرطوشة إزالة التكلس في الفتحة وضغطها حتى تثبت.

صورة إيضاحية C

2. ضبط عسر الماء، انظر فصل ضبط عسر الماء.

التركيب

تركيب الملحقات

1. تركيب عجلة التوجيه وعجلات السير وتثبيتهما.

صورة إيضاحية B

2. استمر في إزاحة الطرف المكشوف للكماليات على مسدس

البخار إلى أن يثبت زر تحرير مسدس البخار.

3. حرك الطرف المكشوف للكماليات على منفث التيار النقطي.

صورة إيضاحية A

4. قم بتوصيل ماسورة الاستطالة بمسدس البخار.

a دفع ماسورة الاستطالة الأولى 1 على مسدس البخار حتى

يتم تثبيت زر التحرير مسدس البخار.

ماسورة التوصيل موصلة.

b حرك ماسورة الاستطالة الثانية 2 على ماسورة

الاستطالة الأولى 1.

وعندئذ تصبح ماسورتى التوصيل موصلتين.

صورة إيضاحية L

5. حرك الكماليات وأو منفث الأرضية على الطرف المكشوف

لماسورة الاستطالة.

صورة إيضاحية K

ماسورة التوصيل موصلة.

فك الملحقات

1. ضبط زر اختبار كمية البخار إلى الخلف.

ذراع البخار مغلق.

2. الضغط على زر التحرير وفك الأجزاء عن بعضها البعض.

صورة إيضاحية N

تجهيزات السلامة



△ تنويه

تجهيزات السلامة الثالثة أو المتغيرة

تجهيزات السلامة تخدم حمايتك.
لا تقم بتغيير أو تجاوز تجهيزات السلامة أبداً.

رموز موجودة على الجهاز

(حسب طراز الجهاز)

خطر حروق، يتهب سطح الجهاز أثناء التشغيل	
خطر اكتواء جراء البخار	
قراءة دليل التشغيل	

منظم الضغط

إذا نشأ ضغط عالي جدا في حالة الخطأ، فإن صمام الأمان يضمن في هذه الحالة إزالة الضغط وتصريفه في المكان المحيط.

فيوز ضد الانصهار

يمنع فيوز ضد الانصهار ارتفاع درجة حرارة الجهاز بشكل مفرط. وفي حالة ارتفاع درجة حرارة الجهاز بشكل مفرط يقوم فيوز ضد الانصهار بفصل الجهاز عن تيار الشبكة. قبل معاودة استخدام الجهاز مرة أخرى، اتصل بمركز خدمة عملاء KÄRCHER المختص.

مواصفات الجهاز

يتم في دليل التشغيل هذا شرح التجهيزات الكاملة. تبعاً للموديل ستكون هناك اختلافات في نطاق التوريد (انظر العبوة).

الأشكال، انظر صفحة الصور.

صورة إيضاحية A

- ① خرطوشة إزالة الترسبات
- ② فتحة ملء الماء
- ③ مقبض حمل
- ④ حامل للملحقات
- ⑤ شاشة
- ⑥ لمبة كترول (خضراء) - فلطية الشبكة متوفرة
- ⑦ لمبة كترول (حمراء) نقص الماء
- ⑧ لمبة كترول (حمراء) - تغيير خرطوشة إزالة التكلس.
- ⑨ زر - RESET - ضبط عسر الماء.
- ⑩ زر - تشغيل
- ⑪ زر - إيقاف
- ⑫ موضع تثبيت لمنفت الأرضية
- ⑬ وصلة الشبكة مع قابس شبكة
- ⑭ عجلات السير (2 قطع)
- ⑮ عجلة التوجيه
- ⑯ مسدس البخار
- ⑰ ذراع البخار
- ⑱ زر التحرير
- ⑲ زر اختيار كمية البخار (وسيلة حماية الأطفال)
- ⑳ خرطوم البخار
- ㉑ منفث تيار نقطي
- ㉒ فرشاة مستديرة (صغيرة، سوداء)

المحتويات

182	إرشادات عامة
182	الاستخدام المطابق للتعليمات
182	حماية البيئة
182	الملحقات التكميلية وقطع الغيار
182	محتوى التسليم
182	الضمان
182	تجهيزات السلامة
182	مواصفات الجهاز
181	التشغيل الأولي
181	التركيب
181	التشغيل
180	إرشادات هامة للاستخدام
180	استخدام الملحقات
179	العناية والصيانة
177	المساعدة في حالة حدوث خلل
177	البيانات الفنية

إرشادات عامة



يرجى قراءة دليل التشغيل هذا قبل أول استخدام للجهاز وكذلك إرشادات السلامة المرفقة. ثم يجب استخدام الجهاز وفقاً لذلك. عليك الاحتفاظ بكل الكتيبين وذلك للاستخدام اللاحق أو تسليمهما للمالك التالي.

الاستخدام المطابق للتعليمات

استخدم هذا الجهاز للاستعمال المنزلي فقط. الجهاز مخصص لغرض التنظيف بالبخار ويمكن استخدامه مع ملحقات مناسبة بالشكل الموضح في دليل التشغيل. المنظفات ليست ضرورية. عليك مراعاة إرشادات السلامة.

حماية البيئة



المواد المستخدمة في التغليف قابلة لإعادة التدوير. يرجى التخلص من مواد التغليف بطريقة تحافظ على البيئة. تحتوي الأجهزة الكهربائية والإلكترونية مواد قيمة قابلة لإعادة التدوير وغالباً على أجزاء مثل البطاريات، متراكمات أو الريوت والتي قد تشكل خطورة على صحة الإنسان والبيئة في حالة التعامل معها أو تم التخلص منها بصورة خاطئة. إلا أن هذه الأجزاء ضرورية لتشغيل الجهاز بصورة سليمة. لا يجوز التخلص من الأجهزة المميزة بهذا الرمز عن النفايات المنزلية.

إرشادات حول مواد المحتويات (REACH)

تجد المعلومات الحالية حول مواد المحتويات على الموقع: www.kaercher.com/REACH

الملحقات التكميلية وقطع الغيار

استخدم الملحقات التكميلية الأصلية وقطع الغيار الأصلية فقط، والتي تضمن تشغيل الجهاز بشكل آمن وخالٍ من الاختلالات. تجد المعلومات الخاصة بالملحقات التكميلية وقطع الغيار على الموقع www.kaercher.com.

محتوى التسليم

محتوى تسليم الجهاز مصور على العبوة. تأكد من وجود جميع محتويات العبوة عند فتحها. وفي حالة نقص أية ملحقات تكميلية أو اكتشاف أي تلف بها ناتج عن عملية النقل، يرجى إخطار البائع.

الضمان

يسري في كل دولة شروط الضمان التي تضعها شركة التسويق المتخصصة التابعة لنا. نحن نتولى إصلاح الأخطاء التي قد تطرأ على جهازك خلال فترة الضمان بدون مقابل، عندما يكون سبب هذه الأعطال ناجم عن عيب في المواد المستخدمة أو في عملية التصنيع. في حالة استحقال الضمان، توجه من فضلك بقسيمة الشراء إلى أقرب موزع أو مركز خدمة عملاء معتمد. (العنوان على الصفحة الخلفية)



THANK YOU!
MERCI! DANKE! ¡GRACIAS!



Registrieren Sie Ihr Produkt und profitieren Sie von vielen Vorteilen.

Register your product and benefit from many advantages.

Enregistrez votre produit et bénéficiez de nombreux avantages.

Registre su producto y aproveche de muchas ventajas.

www.kaercher.com/welcome



Bewerten Sie Ihr Produkt und sagen Sie uns Ihre Meinung.

Rate your product and tell us your opinion.

Évaluer votre produit et dites-nous votre opinion.

Reseñe su producto y díganos su opinión.



www.kaercher.com/dealersearch

Alfred Kärcher SE & Co. KG

Alfred-Kärcher-Str. 28-40

71364 Winnenden (Germany)

Tel.: +49 7195 14-0

Fax: +49 7195 14-2212

