

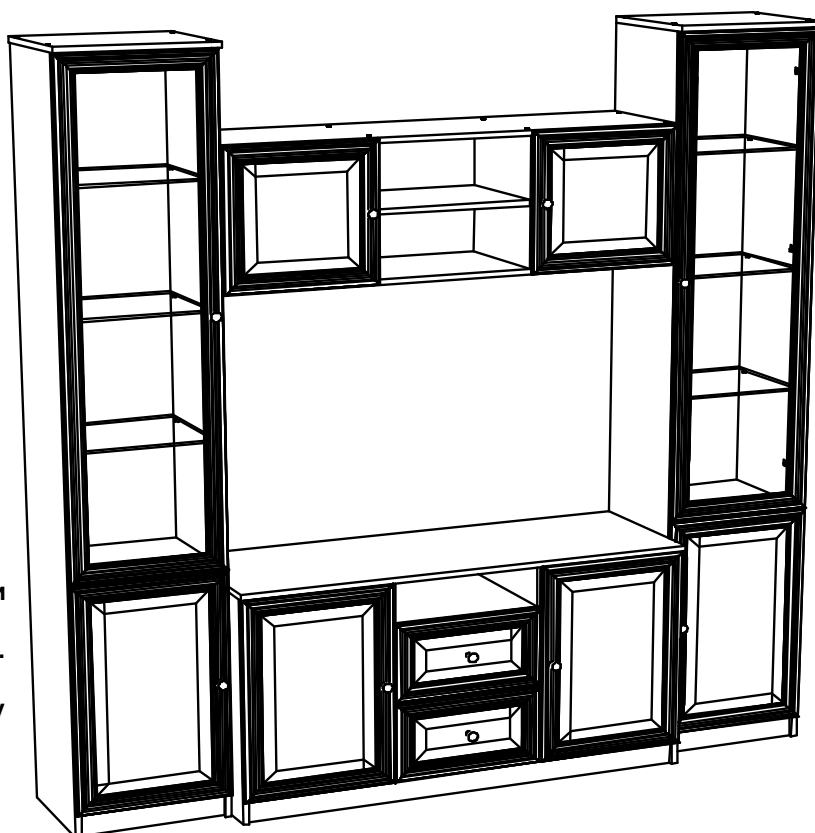

Шкаф комбинированный 06.87 "Габриэлла" (ручка-латунь)

2140x 2004 x 429 (ВxШxГ)



Качество мебели зависит от качества сборки. Рекомендуем доверять сборку специалистам!

Эксцентриковая стяжка

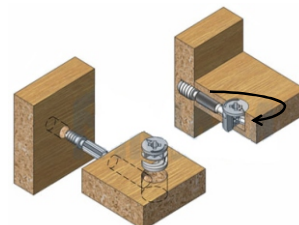

Евровинт 7 x 50

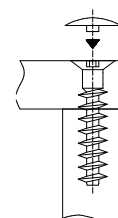

Установка дверей

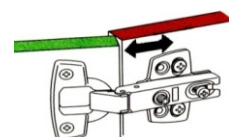
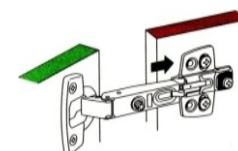
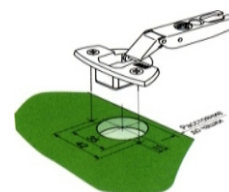

*** Предприятие - изготовитель оставляет за собой право на внесение изменений в конструкторско - технологическую документацию, усовершенствование конструкции изделия и замену фурнитуры на аналогичную. Перед сборкой внимательно ознакомьтесь с данной инструкцией. Проверьте комплектность фурнитуры и разберите ее по назначению. Упаковку и прокладочный материал можно использовать в качестве подстилочного материала при сборке. Сборку производите на ровной поверхности. Подготовьте необходимые инструменты: плоскую и крестовую отвертки, дрель, рулетку.

ПРАВИЛА И УСЛОВИЯ БЕЗОПАСНОЙ ЭКСПЛУАТАЦИИ.

1. Рекомендации по уходу за мебелью и ее эксплуатации

1.1 Помещение, в котором хранится или эксплуатируется мебель должно быть сухим с температурой воздуха не ниже +5С и не выше 40С. Необходимо предохранять поверхность изделия от механических повреждений. Допускается протирать поверхность сухой или влажной салфеткой без применения химических веществ.

2. Требования безопасности мебельной продукции при эксплуатации.

2.1 Использование мебельной продукции, выпущенной в обращение, должно осуществляться по назначению мебели, указанному в маркировке, инструкции по сборке, эксплуатации и уходу, а также (при необходимости) с учетом допустимых предельных нагрузок, указанных изготовителем.

2.2 Мебельная продукция, поставляемая в разобранном виде, должна собираться в соответствии с приложенной изготовителем инструкцией по сборке, включающей комплектную ведомость и схему монтажа.

2.3 При эксплуатации мебельной продукции необходимо исключить попадание воды и иных жидкостей на элементы изделий мебели, соприкасающихся с полом. При монтаже моек, раковин в изделиях мебели для кухонь, ванных комнат, лабораторной мебели должна быть предусмотрена их гидроизоляция в местах контакта с поверхностью корпуса изделия мебели.

2.4 При установке изделий мебели в непосредственной близости от нагревательных и отопительных приборов их поверхности во время эксплуатации должны быть защищены от нагрева. Температура нагрева элементов мебели не должна превышать +40С.

Комплектовочная ведомость на детали

№	Обозначение	Наименование №	Размеры, мм.	Кол.	Материал	Пак
Пенал - 2шт.						
1	КН.НМ.06.87.00.01.01	Боковина левая	2120x330	1	ЛДСП 16,0мм.	пакет 1/8
2	КН.НМ.06.87.00.02.00	Полка	368x330	2	ЛДСП 16,0мм.	пакет 1/8
3	КН.НМ.06.87.00.03.00	Полка	366x320	1	ЛДСП 16,0мм.	пакет 1/8
4	КН.НМ.06.87.00.04.00	Цоколь	368x64	1	ЛДСП 16,0мм.	пакет 1/8
5	КН.НМ.06.87.00.05.00	Крыша	402x355	1	ЛДСП 16,0мм.	пакет 1/8
6	КН.НМ.06.87.00.06.00	Задняя стенка ДВПО	2068x396	1	ДВПО 4,0мм.	пакет 1/8
32	КН.НМ.06.87.00.32.00	Полка	366x320	3	Стекло 6 мм	пакет 1/8
36	КН.НМ.06.87.00.36.00	Боковина правая	2120x330	1	ЛДСП 16,0мм.	пакет 1/8
Тумба и полка						
7	КН.НМ.06.87.00.07.00	Крышка	1202x425	1	ЛДСП 16,0мм.	пакет 2/8
8	КН.НМ.06.87.00.08.00	Дно	1168x404	1	ЛДСП 16,0мм.	пакет 2/8
9	КН.НМ.06.87.00.09.00	Боковина правая	648x404	1	ЛДСП 16,0мм.	пакет 2/8
10	КН.НМ.06.87.00.10.00	Боковина левая	648x404	1	ЛДСП 16,0мм.	пакет 2/8
11	КН.НМ.06.87.00.11.00	Средник	568x404	1	ЛДСП 16,0мм.	пакет 2/8
12	КН.НМ.06.87.00.12.00	Средник	568x404	1	ЛДСП 16,0мм.	пакет 2/8
13	КН.НМ.06.87.00.13.00	Цоколь	1168x64	1	ЛДСП 16,0мм.	пакет 2/8
14	КН.НМ.06.87.00.14.00	Боковина ящика правая	350x150	2	ЛДСП 16,0мм.	пакет 2/8
15	КН.НМ.06.87.00.15.00	Боковина ящика левая	350x150	2	ЛДСП 16,0мм.	пакет 2/8
16	КН.НМ.06.87.00.16.00	Стенка ящика задняя	327x150	2	ЛДСП 16,0мм.	пакет 2/8
17	КН.НМ.06.87.00.17.00	Полка	374x404	2	ЛДСП 16,0мм.	пакет 2/8
18	КН.НМ.06.87.00.18.00	Полка	384x404	1	ЛДСП 16,0мм.	пакет 2/8
19	КН.НМ.06.87.00.19.00	Задняя стенка ДВПО	596x396	2	ДВПО 4,0мм.	пакет 2/8
20	КН.НМ.06.87.00.20.00	Задняя стенка ДВПО	460x400	1	ДВПО 4,0мм.	пакет 2/8
21	КН.НМ.06.87.00.21.00	Дно ящика ДВПО	357x350	2	ДВПО 4,0мм.	пакет 2/8
22	КН.НМ.06.87.00.22.00	Стенка горизонтальная	1202x330	2	ЛДСП 16,0мм.	пакет 2/8
23	КН.НМ.06.87.00.23.00	Боковина	368x330	2	ЛДСП 16,0мм.	пакет 2/8
24	КН.НМ.06.87.00.24.00	Стенка вертикальная	368x330	2	ЛДСП 16,0мм.	пакет 2/8
25	КН.НМ.06.87.00.25.00	Стенка горизонтальная	402x330	1	ЛДСП 16,0мм.	пакет 2/8
26	КН.НМ.06.87.00.26.00	Задняя стенка ДВПО	396x396	2	ДВПО 4,0мм.	пакет 2/8
Двери						
27	КН.НМ.06.87.00.27.00	Дверь в сборе	1402x396	2		пакет 3/8
28	КН.НМ.06.87.00.28.00	Дверь в сборе	644x396	2		пакет 3/8
29	КН.НМ.06.87.00.29.00	Дверь в сборе	580x396	2		пакет 4/8
30	КН.НМ.06.87.00.30.00-01	Фасад ящика в сборе	228x396	2		пакет 4/8
31	КН.НМ.06.87.00.31.00	Дверь в сборе	396x396	2		пакет 4/8

Последовательность сборки

1. Соберите Пенал

В стенки вертикальные боковые поз.1,36 вверните дюбеля (поз.51) и закрепите ответные планки петель (поз.57), на левую или правую стоевую, в зависимости от стороны открывания двери, с помощью шурупов 3,5x16 (поз.68). Так же на стоевые поз.1, 36 установите подпятник с гвоздем (поз.63). Закрепите полки поз.2 с помощью эксцентриков (поз.50) и цоколь пз.4 с помощью эксцентриков (поз.50) и шкантов (поз.60), присоединив сначала одну стоевую, затем вторую.

С помощью евроинтов (поз.54) установите крышу поз.5.

Шурупами 3,5x16 (поз.67) закрепите стенку заднюю ДВПО поз.6.

Шурупами 3,5x16 (поз.68) на дверях поз.27,28 закрепите петли (поз.57), затем навесьте их и отрегулируйте. Закрепите ручки (поз.66), амортизаторы (поз.64) и заглушки (поз.52,55).

На полкодержатели (поз.61) установите полку поз.3, а на полкодержатели (поз.62) установите полки поз.32.

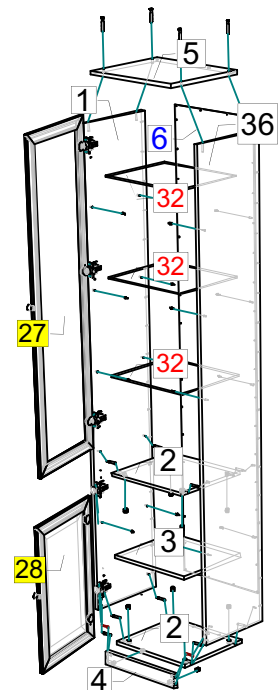

2. Соберите Тумбу

На стенки вертикальные поз.9,10,13 закрепите подпятники с гвоздем (поз.63). В стенки вертикальные поз.9,10 вверните дюбеля (поз.51) закрепите при помощи шурупов 3,5x16 (поз.69) ответные планки петель (поз.57).

На стенки вертикальные поз.11,12 закрепите при помощи шурупов 3,5x16 (поз.69) шариковые направляющие (поз.67).

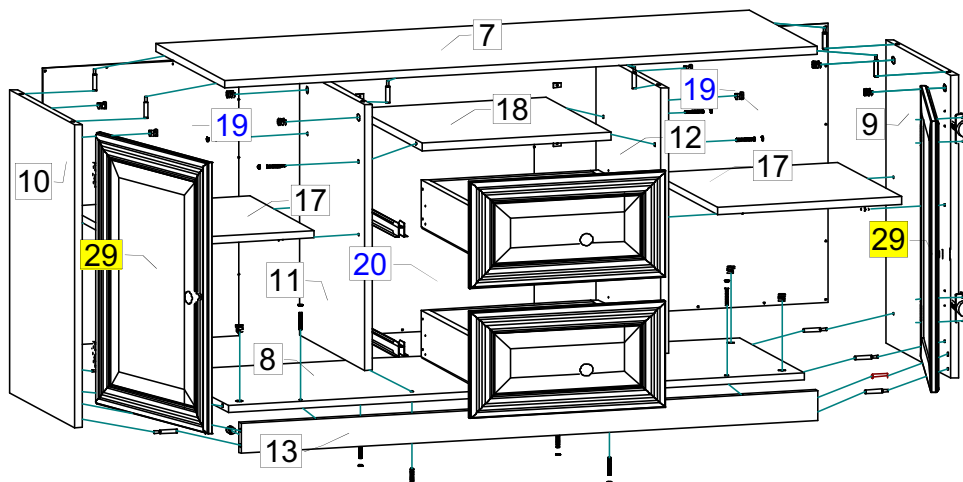

При помощи евровинтов (поз.54) присоедините панели вертикальные поз.11,12,13 к панели горизонтальной поз.8. Закрепите в с помощью евровинтов (поз.54) полку поз.18.

С помощью эксцентриков (поз.50) и шкантов (поз.60) соедините стенки вертикальные поз.9,10 со стенками 8,13, соединив сначала одну сторону, затем другую. Вверните встенку горизонтальную поз.7 дюбеля (поз.51), затем утсановите данную стенку с помощью эксцентриков (поз.50).

Закрепите задние стенки ДВПО поз.19,20 с помощью шурупов 3,5x16 (поз.68) и скрепок (поз.59).

Закрепите на дверях поз.29 петли (поз.57) при помощи шурупов 3,5x16 (поз.69), навесьте их и отрегулируйте. Установите на полкодержатели (поз.61) полки поз.17.Установите ручки (поз.66) и заглушки (поз.52,55).

Соберите выдвижные ящики

1. Стенку ящика поз.16 соедините шурупами 4*30 (поз.71) со стенками ящика поз.14,15.

2. Эксцентриковыми стяжками (поз.50,51) соедините фасадную стенку ящика поз.30 со стенками ящика боковыми поз.14,15.

3. В фасадную стенку ящика установите полкодержатели (поз.61).

4. Дно ящика ДВПО поз.21 закрепите шурупами 3,5*16 (поз.68) к стенкам ящика поз.14,15,16.

5. К боковым стенкам ящика поз.14,15 закрепите шурупами 3,5*16 (поз.69) ответные планки от шариковых направляющих (поз.67) по разметке. Установите ящики в проем. Закрепите ручки (поз.66) с помощью винтов М4x14 (поз.58). Установите заглушки (поз.52).

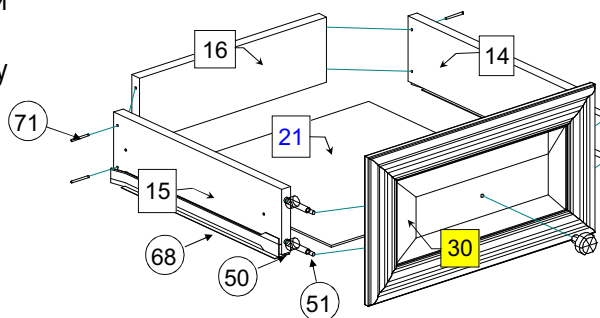

3. Соберите Полку навесную

На стенках вертикальных поз.23 закрепите шурупами 3,5x16 (поз.69) ответные планки петель (поз.57).

При помощи евровинтов 7x50 (поз.54) соедините стенки горизонтальные поз.22 со стенками вертикальными поз.23,24.



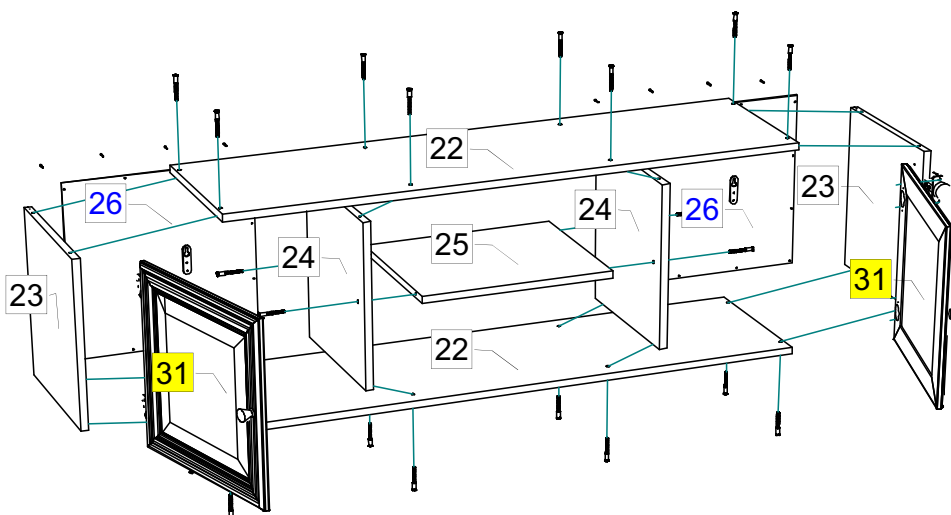









Стенку горизонтальную поз.25 закрепить на евровинты 7*50 (поз.54). Установите заднюю стенку ДВПО поз.26 при помощи шурупов 3,5*16 (поз.68).















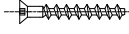



Шурупами 3,5x16 (поз.69) на двери поз.31 закрепите петли (поз.57). Навесьте и отрегулируйте двери поз.31. Установите ручки (поз.66), амортизаторы (поз.64) и заглушки (поз.55).

Внимание! Для соединения Навесной полки и Пенала необходимо просверлить насквозь стенку пенала поз.1 и стенку полки поз.23 по 2 отверстия \varnothing 5 мм с каждой стороны,чтобы зафиксировать полку при помощи стяжки (поз.65). Нужно обратить внимание, что высоту навеса полки клиент выбирает самостоятельно! И перед сверлением полку следует закрепить к стене с помощью подвесок (поз.53) (крепёж к стене в комплект не входит, так как структура стен может отличаться в каждом отдельном случае)!









Комплектовочная ведомость на фурнитуру для Пенала (фурнитура указана для 1-го пенала)

№	Наименование	Кол.
 50	Эксцентрик	10
 51	Дюбель ввинчиваемый DU 232 оцинкован. Ø 5 мм.	10
 52	Заглушка для эксцентрика	10
 54	Евровинт 7 x 50	4
 55	Заглушка для евровинта	4
 57	Петля для накладной двери 0	5
 60	Шкант 8x30	2
 61	Полкодержатель металлический	16
63	Подпятник с гвоздем	4
 64	Амортизатор	4
 66	Ручка-кнопка (латунь)	2
 67	Шурупы 3,5 * 16	50
 68	Шурупы 3,5 * 16	20

Комплектовочная ведомость на фурнитуру для Тумбы

 50	Эксцентрик	22
 51	Дюбель ввинчиваемый DU 232 оцинкован. Ø 5 мм.	22
 52	Заглушка для эксцентрика	22
 54	Евровинт 7 x 50	10
 55	Заглушка для евровинта	10
 56	Ключ для евровинта	1
 57	Петля для накладной двери 0	4
 58	Винт М4х14	2
 59	Скрепка (для задней стенки)	8
 60	Шкант 8x30	2
 61	Полкодержатель металлический	12
 63	Подпятник с гвоздем	6
 64	Амортизатор	8
 66	Ручка-кнопка (латунь)	4
 67	Направляющая шариковая 350 мм	2
 68	Шурупы 3,5 * 16	64
 69	Шурупы 3,5 * 16	40
70	4 * 30	8

Комплектовочная ведомость на фурнитуру для Полки

	53	Подвеска	2
	54	Евровинт 7 x 50	20
	55	Заглушка для евровинта	20
	57	Петля для накладной двери 0	4
	64	Амортизатор	4
	65	Стяжка межсекционная Ø 5 мм. (L = 27 мм.)	4
	66	Ручка-кнопка (латунь)	2
	68	Шурупы 3,5 * 16	24
	69	Шурупы 3,5 * 16	20

ГАРАНТИЙНЫЙ ТАЛОН

Изготовитель гарантирует соответствие мебели требованиям ГОСТ 16371-2014 "Мебель. Общие технические условия." и ТР ТС 025/2012 "О безопасности мебельной продукции." при соблюдении условий транспортирования, хранения, сборки и эксплуатации. В течении действия гарантийного срока изготовитель рассматривает претензии потребителей по качеству мебели и производит ремонт или замену деталей изделия.

Гарантийный срок эксплуатации :мебель бытовая - 24 месяца, мебель для сидения и лежащая - 18 месяцев, мебель детская - 18 месяцев, мебель детская для сидения и лежащая - 12 месяцев. Гарантийный срок при розничной продаже через торговую сеть исчисляется со дня продажи мебели.

Условия гарантии.

Претензии по некомплектности фурнитуры принимаются с предъявлением инструкции по сборке и гарантийным талоном (копия).

Претензии по качеству деталей принимаются с предъявлением этикетки от упаковки.

Все гарантийные работы производятся только при предъявлении настоящего гарантийного талона.

СВИДЕТЕЛЬСТВО О ПРИЕМКЕ. ЗАКАЗ №

Мебель соответствует ТРТС 025/2012, ГОСТ 16371-2014 и признана годной к эксплуатации.

Дата выпуска изделия _____

Дата реализации _____

С условиями гарантийного обслуживания ознакомлен _____

Талон сохранять в течении гарантийного срока. (подпись покупателя)

Срок службы изделия 10 лет.

Претензии принимаются по адресу:

606400 Российская Федерация, Нижегородская обл., г.Балазна, ул. Челюскинцев, д. 27.

WEB-адрес: www.olmeko.ru Тел./факс: 8(83144)6-67-77

