

## CARACTERISTIQUES TECHNIQUES



### PROJECTEUR NO(T)MAD LED RECHARGEABLE

- Type : 18 LED type 2835 / 120°
- Couleur : RVB (6R, 6V, 6B)
- Contrôleur : On/Off
- Fonctions : M/A
- Matériaux : support et optique en polycarbonate (PC)
- Base magnétique avec platine métal
- Batterie Lithium-ion 3000mA – DC5V de classe 9, UN3481
- Câble de charge USB/DC3.5 de 1mètre
- Cycles de charge : 300 à 400
- Autonomie batterie : 4-5h à pleine charge
- Nomenclature : 8513100000

### DIMENSIONS :

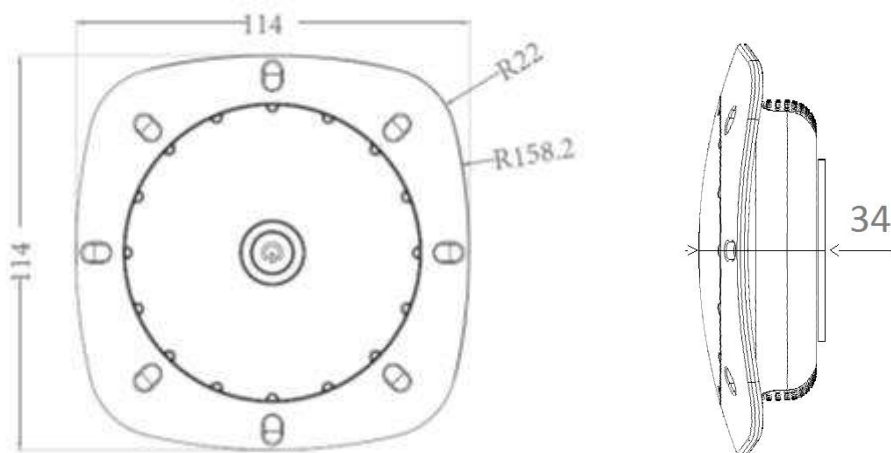

### GAMME :

502105	502112	502129	502136	502143	502150	502167	502174
							
Blanc	Anthracite	Lagon	Marine	Jaune	Bleu clair	Violet	Orange

### CONDITIONNEMENT :

Ref.	Boite	Poids	Taille	carton	Poids	Taille	Master	Poids	Taille
ALL	1U	0,315kg	162x136x40mm	10U	3,2kg	41x15x17cm	20U	6,5kg	42,5x31x18,5cm

Importation : palette de 1440 unités, 9 couches de 8 master-cartons, 80x120x167(h)cm, 519kg.

### BRANCHEMENT & CHARGE :

Utiliser uniquement le câble de charge fourni. (USB – DC3.5)

En cas de raccordement au secteur, n'utiliser qu'un chargeur compatible.

Veiller à refermer parfaitement la trappe visée avant toute utilisation immergée dans l'eau.

SEAMAID\_NOTMADRGB18\_V002\_09082017 / Ces données sont sujettes à changement sans préavis.

## CARACTERISTIQUES TECHNIQUES

**PHOTOMETRIE :** (Mesures réalisées en laboratoire; \*mesures réalisées en immersion)

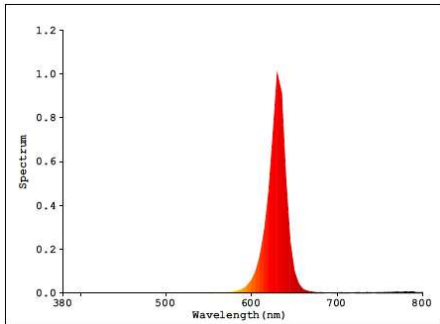

Température de couleur : Rouge 1000K  
 Ra (IRC) : 17,90  
 Angle de diffusion : 120°  
 Flux lumineux nominal : 20,76 lumens  
 Puissance : 1,3W

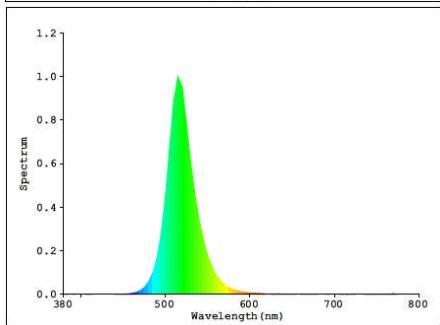

Température de couleur : Vert 8300K  
 Ra (IRC) : 24,3  
 Angle de diffusion : 120°  
 Flux lumineux nominal : 63,43 lumens  
 Puissance : 1,3W

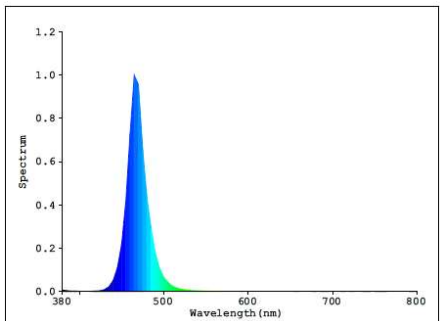
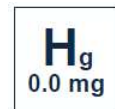

Température de couleur : Bleu 100000K  
 Ra (IRC) : 49,5  
 Angle de diffusion : 120°  
 Flux lumineux nominal : 18,80 lumens  
 Puissance : 1,3W



### PARAMETRES ELECTRIQUES :

**Puissance instantanée maxi : 4W**

**PF maxi : N/A**

**Tension d'alimentation : DC 4,2V**

Tension de charge de la batterie : DC 4-5V

Courant de charge de la batterie : 0,6A à 1,5A

Classe électrique : III



Lithium - ion 3200 mA - 5V

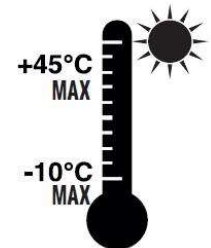
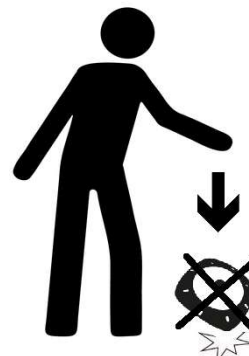

### AUTRES PARAMETRES :

Indice de protection : IP68\* à 1m

Durée de vie des LED : > 10 000h

Cycles de commutation : > 100 000

Stockage et utilisation : -10°C à +45°C



### CERTIFICATION :

Norme EN60598-1 / EN60598-2-18 dans toutes ses modifications

Directive CEM 2014/30/CEE

Norme EN62133:2013 (batterie)



SEAMAID\_NOTMADRGB18\_V002\_09082017 / Ces données sont sujettes à changement sans préavis.