

**Гарантийный талон изготовителя
(Сварочная маска с автоматическим светофильтром)**

При покупке требуйте его проверки в вашем присутствии и заполнения данного гарантийного талона. Без предъявления данного талона или при его неправильном заполнении претензии по качеству не принимаются и гарантийное обслуживание не производится.

Модель:	ADF725S <input type="checkbox"/> ADF735S <input type="checkbox"/>	Серия №:	
		Дата продажи:	
Наименование и адрес Дилера:			
Печать Дилера:	МП	Подпись Продавца:	С условиями гарантии ознакомлен. Подпись Потребителя:

Условия Гарантии

Настоящая гарантия выдается Изготовителем в дополнение к конституционным и иным правам потребителей и ни в коей мере не ограничивает их. При продаже дилер обязан объяснить потребителю подробно о данных условиях гарантии.

1. Гарантийный срок на сварочные маски ADF725S/735S один год с даты продажи.
2. Компания TECMEN® гарантирует, что в течение гарантийного срока на изделие TECMEN®, указанном в вашем Гарантийном талоне, будут бесплатно устранены любые неисправности, связанные с дефектами отдельных деталей или некачественной сборкой, за исключением неисправности, на которые гарантия не распространяется (см. пункт 3).
В течение гарантийного периода, дилер, указанный в вашем Гарантийном талоне, обязуется произвести бесплатную проверку и ремонт или замену деталей в случае обнаружения в изделии любой из неисправностей, на который распространяются условия гарантии.
3. Перед использованием сварочной маски внимательно прочитайте данную инструкцию и убедитесь, что хорошо поняли. Настоящая гарантия не распространяется на случай внесения неавторизованных изменений и использования неавторизованных запчастей, или случая, когда исправности вызваны неправильным использованием, износом, халатным отношением, ремонтом или вскрытием картриджа светофильтра неуполномоченным лицом.
4. Защитные стекла и элементы питания принадлежат к расходным запчастям. Они имеют свой ограниченный срок службы и должны регулярно заменяться по необходимости.

TECMEN®



ADF725S



ADF735S

**Сварочная маска
с автоматическим светофильтром**

ТЕХНИКА БЕЗОПАСНОСТИ - ПРОЧИТЕ ПЕРЕД ИСПОЛЬЗОВАНИЕМ



ВНИМАНИЕ

Внимательно ознакомьтесь с инструкцией перед использованием



Сварочная маска с автоматическим светофильтром защищает глаза и лицо от искр, брызг расплавленного металла и вредного излучения сварочной дуги при нормальных условиях сварки. Светофильтр автоматически переключается из светлого состояния в темное при зажигании дуги и возвращается в светлое состояние по окончании сварки.

Сварочная маска с автоматическим светофильтром поставляется в полностью собранном виде. Перед использованием вам нужно установить элементы питания в светофильтр, отрегулировать маску в соответствии с вашими индивидуальными особенностями, выбрать и установить требуемую степень затемнения, чувствительность и время задержки светофильтра.

Храните маску и светофильтр в сухом, прохладном и в темном месте, когда маска не используется в течение длительного времени, выньте элементы питания.



ВНИМАНИЕ



- Данная маска не предназначена для газовой и лазерной сварки и резки.
- Никогда не кладите маску и светофильтр на горячую поверхность.
- Запрещается вскрывать картридж светофильтра.
- Данная сварочная маска не предназначена для защиты от серьезных ударов.
- Не используйте эту сварочную маску во время работы с взрывчатыми веществами или агрессивными жидкостями.
- Не вносите никаких изменений в светофильтр или маску, если иное не указано в данной инструкции. Используйте только запчасти, указанные в данной инструкции. В случае внесения неавторизованных изменений и использования неавторизованных запчастей вы подвергнете сварщика риску и лишитесь гарантии.
- Если светофильтр не темнеет после зажигания дуги, немедленно прекратите сварку и устраните возможные причины неисправности. Если самостоятельно не смогли устранить проблему, свяжитесь с техническим специалистом или с дилером.
- Не погружайте светофильтр в воду.
- Не используйте растворители при чистке светофильтра и других частей маски.
- Используйте маску только при температурах от -10°C до +55°C.
- Предохраняйте светофильтр от контакта с жидкостью и грязью.
- Регулярно очищайте поверхность светофильтра от пыли и грязи, не используйте сильные чистящие растворы. Для очистки оптических датчиков и солнечных элементов используйте чистую мягкую ткань без ворса.
- Регулярно меняйте внешнее защитное стекло при налипании брызг расплавленного металла на поверхность, при появлении раковин, трещин, царапин, неровностей и помутнения.

- Оголовье может вызвать аллергическую реакцию у чувствительных людей в местах непосредственного контакта регулировочных ремней с кожей.
- Для продления срока службы батареек, переключите светофильтр в режим шлифовки "GRIND" после использования. Когда горит красный светодиод "LOW BATTERY" на внутренней стороне светофильтра, замените элементы питания.



ВОЗМОЖНЫЕ НЕИСПРАВНОСТИ И МЕТОДЫ ИХ УСТРАНЕНИЯ

• Неравномерное затемнение

Разное расстояние от глаз до фильтра из-за неправильной регулировки крепления. (Отрегулируйте крепление так, чтобы выровнять расстояние от глаз до светофильтра.)

• Светофильтр не работает или мерцает

1. Внешнее защитное стекло загрязнено или повреждено. (Замените внешнее защитное стекло.)
2. Оптические датчики загрязнены или заблокированы. (Очистите поверхность датчиков, выйдите из режима шлифовки "GRIND".)
3. Слишком низкий ток сварки. (Установите высокую чувствительность светофильтра.)
4. Проверьте элементы питания, убедитесь, что они в хорошем состоянии и вставлены правильно, также проверьте контактные поверхности и при необходимости прочистите их.

• Медленный отклик

Слишком низкая рабочая температура. (Не используйте сварочную маску при температуре окружающей среды ниже -10°C.)

• Плохой обзор

1. Загрязнение защитных стекол или поверхности светофильтра. (Замените защитные стекла или очистите фильтр от грязи.)
2. Недостаточное освещение.
3. Неверная установка степени затемнения. (Отрегулируйте степень затемнения.)
4. Не удалена пленка с защитных стекол. (Удалите пленку.)

• Маска плохо держится на голове

Неправильная регулировка наголовника. (Отрегулируйте наголовник.)

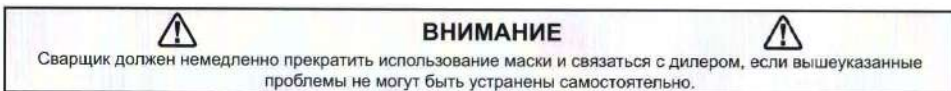

ИНСТРУКЦИЯ ПО ИСПОЛЗОВАНИЮ

ВНИМАНИЕ! Перед использованием сварочной маски внимательно прочитайте данную инструкцию и убедитесь, что хорошо поняли.

• УСТАНОВКА И ЗАМЕНА ЭЛЕМЕНТОВ ПИТАНИЯ

Когда горит красный светодиод "LOW BATTERY" на внутренней стороне светофильтра (см. рис.2), замените элементы питания на новые (см. рис.1).

В светофильтре ADF725S для замены используйте новые однотипные батарейки типа AAA. В светофильтре ADF735S для замены используйте литиевый элемент CR2450. Убедитесь, что не прошел срок годности батареек.

Установите элементы питания в картридж правильно, соблюдая полярность в соответствии с маркировкой полюсов.

• ТЕСТ

Перед сваркой, для диагностики работоспособности светофильтра нажмите на кнопку "TEST" и держите (см. рис.2), если все исправно светофильтр перейдет в темное состояние, а при отпускании, автоматически вернется в светлое состояние.



• РЕГУЛИРОВКА СТЕПЕНИ ЗАТЕМНЕНИЯ "SHADE"

Выберите необходимый уровень затемнения в зависимости от способа сварки и величины сварочного тока из таблицы "Степени затемнения" (см. стр.6). Установите регулятор затемнения, расположенный на внешней стороне маски, в требуемое положение. Степени затемнения могут быть отрегулированы во время сварки с помощью наружного регулятора.

• РЕГУЛИРОВКА ЧУВСТВИТЕЛЬНОСТИ "SENSITIVITY"

Чувствительность может быть "H" (высокая) или "L" (низкая). Плавная регулировка чувствительности светофильтра осуществляется с помощью ручки регулятора "SENSITIVITY", расположенной на внутренней стороне картриджа (см. рис.3а). Средневысокая чувствительность рекомендуется для большинства областей применения. Максимальная чувствительность подходит для сварки с малой силой тока, TIG и других особых применений.

При работе на солнце, в ярко освещенном помещении или рядом с другим сварщиком необходимо поставить ручку регулятора чувствительности "SENSITIVITY" в положение "LO" (низкая) (см. рис.3а). Чтобы получить оптимальный эффект, рекомендуется сначала установить высокую чувствительность, а затем постепенно уменьшать до такого уровня, когда светофильтр начнет реагировать только на сварочную дугу, а не окружающее освещение (солнце, яркое освещение в помещении, дуга другого сварщика и т. д.)

• РЕГУЛИРОВКА ВРЕМЕНИ ЗАДЕРЖКИ "DELAY"

Светофильтр автоматически возвращается в светлое состояние по окончании сварки. Регулирование времени задержки может исключить преждевременное открытие по окончании сварки, когда дуги уже нет, но раскаленный металл еще ярко светится, а также для предотвращения "мигания" светофильтра при кратковременных паузах. Задержка может быть короткой "S" (0,1 сек.) и длинной "L" (1,0 сек.). Плавная регулировка осуществляется с помощью ручки регулятора "DELAY", расположенной на внутренней стороне картриджа (см. рис.3б). Короткая задержка подходит для точечной сварки, длинная задержка для сварки с большой силой тока. Длинная задержка также подходит для TIG сварки на малых токах, и TIG/MIG/MAG сварки в импульсном режиме.

• УСТАНОВКА В РЕЖИМ ШЛИФОВКИ "GRIND"

Поверните регулятор степени затемнения до щелчка в положение режима шлифовки "GRIND" (см. рис.4). Режим шлифовки используется при обработке металла абразивными кругами,

шлифовании. В данном режиме светофильтр выключается. Степень затемнения зафиксирована на 3 DIN, что дает чистую видимость при работе с УШМ. Перед повторной сваркой не забудьте включить режим сварки "WELD", для чего установите регулятор в положение необходимой степени затемнения.

• ПОДГОТОВКА ПОД РАЗМЕР ГОЛОВЫ

Длину окружности оголовья можно увеличить или уменьшить, вращая ручку с нажатием на затылочной части оголовья. (см. "Y" на рис.5) Данная процедура выполняется при надетой сварочной маске и позволяет получить натяжение, необходимое для надёжной фиксации сварочной маски на голове.

• Если наголовник сидит на голове слишком высоко или слишком низко, отрегулируйте ремень, который проходит через макушку. Для этого ослабьте конец ремня, выдавив стопорный штифт из отверстия в ремне. Переместите две части ремня относительно друг друга на требуемую длину и вставьте стопорный штифт в ближайшее отверстие (см. "W" на рис.5).

• Проверьте подгонку наголовника, приподнимая и опуская сварочную маску в надетом положении. Если при этом ощущается свободный ход оголовья, произведите повторную регулировку, пока не добьётесь надёжной посадки.

• РЕГУЛИРОВКА УГЛА НАКЛОНА МАСКИ

См. рис.6.

• РЕГУЛИРОВКА РАССТОЯНИЯ ОТ ГЛАЗ ДО СВЕТОФИЛЬТРА

Ослабьте гайки-фиксаторы (см. "Т" на рис.5) и двигайте маску к или от вашего лица. Убедитесь, что расстояния между обоими глазами и светофильтром одинаковые, чтобы избежать неравномерного затемнения светофильтра. После регулировки затяните гайки-фиксаторы.

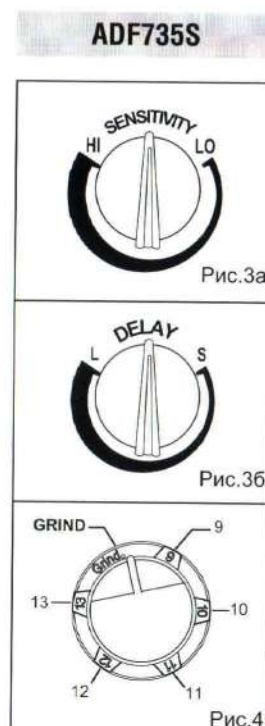
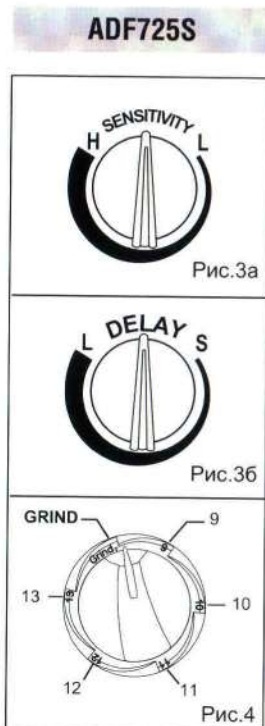
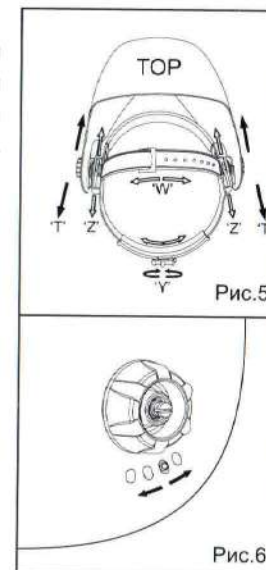

Рекомендуемая степень затемнения для различных способов сварки

(NO.1)

СПОСОБ СВАРКИ	СВАРОЧНЫЙ ТОК, А																	
	0.5	2.5	10	20	40	80	125	175	225	275	350	450						
Сварка покрытым электродом (MMA)	1	5	15	30	60	100	150	200	250	300	400	500	9	10	11	12	13	14
Сварка мет. электродом в газе по тяжелым металлам (MIG)							10	11	12				13	14				
Сварка мет. электродом в газе по легким сплавам (MIG)							10	11	12	13			14	15				
Сварка вольфрамовым электродом (TIG)			9	10	11	12			13				14					
Полуавтоматическая сварка проволокой в CO ₂ (MAG)							10	11	12	13			14	15				
Полуавтоматическая сварка покрытым электродом (SAW)							10	11	12	13	14	15						
Плазменная резка							11	12		13								
Плазменная сварка		8	9	10	11	12		13		14			15					

ТЕХНИЧЕСКОЕ ОБСЛУЖИВАНИЕ

ЗАМЕНА ВНЕШНЕГО ЗАЩИТНОГО СТЕКОЛА

Замена защитных стекол светофильтра выполняется при их повреждении (царапины, трещины, сколы, загрязнения, помутнение). Продвиньте защёлки к середине картриджа (см. рис.7), поднимите картридж и извлеките защитное стекло с резиновой рамкой. Снимите рамку и наденьте на новое стекло, установите стекло обратно на место. Защёлкните картридж в обратном порядке.

ЗАМЕНА ВНУТРЕННЕГО ЗАЩИТНОГО СТЕКОЛА

Замените внутреннее защитное стекло, если оно повреждено (царапины, трещины, сколы, загрязнения, помутнение). Снимите поврежденное стекло концом пальца с помощью ниши, расположенной в нижнем краю смотрового окна. Зафиксируйте новое защитное стекло в обратном порядке.

ЗАМЕНА КАРТРИДЖА СВЕТОФИЛЬТРА

Снимите ручку регулятора затемнения, отверните гайку и снимите потенциометр. Продвиньте защёлки к середине картриджа и снимите его (рис.7 и рис.8). Возьмите новый картридж и вставьте в обратном порядке. Защёлкните картридж и убедитесь, что его передний край надёжно удерживается фиксирующими выступами, как показано на (рис.7 и рис.8). Вставьте ось потенциометра в отверстие изнутри маски, снаружи на ось наденьте шайбу со шкалой и затяните гайку. Насадите ручку регулятора затемнения на ось.



Рис.7



Рис.8

ЧИСТКА

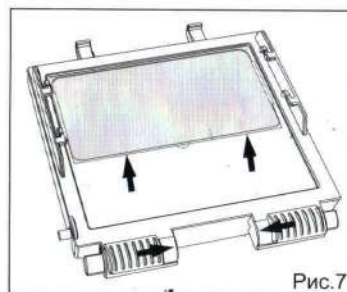
Протирайте маску мягкой тканью. Регулярно очищайте рабочие поверхности картриджа. Применение концентрированных моющих растворов не допускается. Оптические датчики и солнечные батареи протирайте чистой мягкой тканью без ворса, смоченной этиловым спиртом. После чего протрите насухо мягкой тканью без ворса.

ТЕХНИЧЕСКИЕ ХАРАКТЕРИСТИКИ

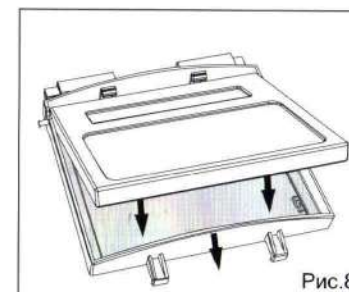
СВЕТОФИЛЬТР	ADF725S	ADF735S
Оптический класс	1 / 1 / 1 / 2	1 / 1 / 1 / 2
Смотровое окно	98 x 44 мм (3.86" x 1.73")	96 x 53 мм (3.78" x 2.09")
Размеры картриджа	110 x 90 x 9 мм (4.33" x 3.54" x 0.35")	110 x 90 x 9 мм (4.33" x 3.54" x 0.35")
Датчик дуги	2	4
Светлое состояние	DIN 3	DIN 3
Темное состояние	Плавно в пределах 9 ~ 13 DIN	Плавно в пределах 9 ~ 13 DIN
Регулятор затемнения	Внешний, плавное затемнение	Внешний, плавное затемнение
Включение / Выключение	Полностью автоматическое	Полностью автоматическое
Регулятор чувствительности	Внутренний, плавно Low — High, (низкая-высокая)	Внутренний, плавно Low — High, (низкая-высокая)
Защита от УФ/ИК лучей	Постоянно до 16 DIN	Постоянно до 16 DIN
Источник питания	Солнечная батарея, плюс две сменные батарейки типа AAA	Солнечная батарея, плюс один сменный элемент CR2450
Индикатор разряда	Красный светодиод "LOW BATT."	Красный светодиод "LOW BATT."
Время срабатывания	1/16,000 сек. From Light to Dark	1/16,000 сек. From Light to Dark
Время задержки "DELAY"	Плавно 0,1...1,0 сек. Dark to Light	Плавно 0,1...1,0 сек. Dark to Light
Минимальный ток, TIG	≥ 5 A (DC); ≥ 5 A (AC)	≥ 5 A (DC); ≥ 5 A (AC)
Режим шлифовки "GRIND"	Да	Да
Кнопка "TEST"	Да	Да
Температура эксплуатации	-10°C ~ +55°C (14°F ~ 131°F)	-10°C ~ +55°C (14°F ~ 131°F)
Температура хранения	-20°C ~ +70°C (-4°F ~ 158°F)	-20°C ~ +70°C (-4°F ~ 158°F)
Материал маски	Ударопрочный нейлон	Ударопрочный нейлон
Вес	445г.	470г.
Область применения	Stick Welding (SMAW); TIG DC&AC; TIG Pulse DC; TIG Pulse AC; MIG/MAG/CO2; MIG/MAG Pulse; Plasma Arc Cutting (PAC); Plasma Arc Welding (PAW); Air Carbon Arc	Stick Welding (SMAW); TIG DC&AC; TIG Pulse DC; TIG Pulse AC; MIG/MAG/CO2; MIG/MAG Pulse; Plasma Arc Cutting (PAC); Plasma Arc Welding (PAW); Air Carbon Arc
Сертификация	DINplus, CE, ANSI Z87.1, CSA Z94.3, AS/NZS, 1338.1, EAC TP TC 019/2011	DINplus, CE, ANSI Z87.1, CSA Z94.3, AS/NZS, 1338.1, EAC TP TC 019/2011

СПИСОК ДЕТАЛЕЙ И СБОРКА

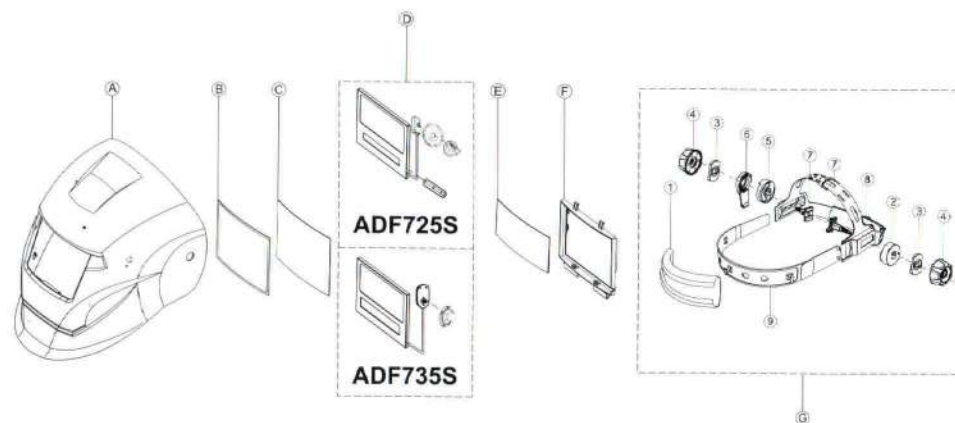

Список деталей

Пункт	ОПИСАНИЕ	Кол.
A	Щиток (Сварочная маска)	1
B	Резиновая уплотнительная рамка	1
C	Внешнее наружное стекло	1
D	Автоматический светофильтр	1
E	Внутреннее защитное стекло	1
F	Держатель светофильтра	1
G*	Оголовье в сборе	1

Список частей G*

Пункт	ОПИСАНИЕ	Кол.
1	Потовпитывающая накладка	1
2	Шайба	1
3	Шайба	2
4	Стопорная гайка	2
5	Ограничительная шайба	1
6	Ограничитель угла наклона	1
7	Винтовой штифт	2
8	Регулятор оголовья	1
9	Лобовой ремень	1