

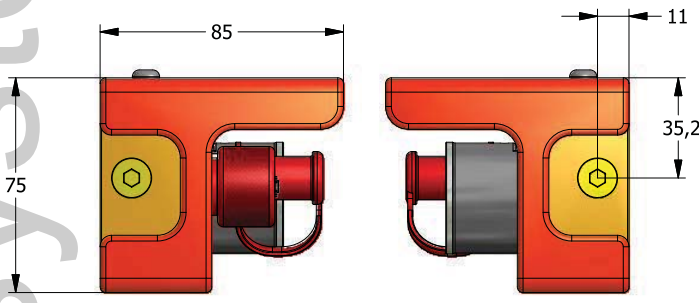

## PAN 3

- Панели управления
- Bedienfelder
- Regelpanelen Panneaux
- de commande

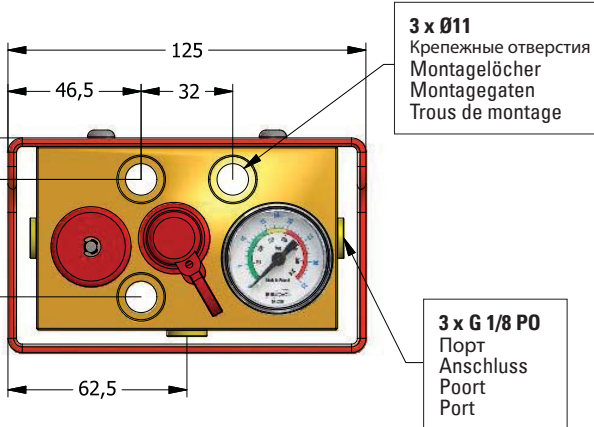

### PAN3

Панель PAN3 используется для проверки давления заполнения, для заправки газом и разрядки газовой пружины. У панели есть три соединительных отвода для подключения к газовым пружинам. Заполнять пружину газом необходимо через зарядное отверстие. Газовая пружина разряжается, когда вы открываете клапан для выпуска газа. Заряжать можно только азотом (N2).

PAN3 wird zur Überprüfung des Fülldrucks, zur Befüllung von Gas sowie zur Entladung der Gasfeder verwendet.

Es gibt drei Anschlüsse für die Gasfeder. Das Gas soll durch die Füllbuchse gefüllt werden. Die Gasfeder wird entladen, wenn Sie das Ventil öffnen, um Gas entweichen zu lassen. Benutzen Sie niemals ein anderes Gas als Stickstoff (N2).

Met PAN3 wordt de laadruk gecontroleerd, voor het laden van gas en voor het ontladen van de gasveer. Er zijn 3 aansluitpoorten voor het monteren van het gasveertype.

Gas moet worden geladen via de laadplug. Gasveer wordt ontladen wanneer u de afsluiter opent voor het laten ontsnappen van gas. Nooit laden met ander gas dan Stikstof (N2).

PAN3 est utilisé pour contrôler la pression de charge, pour charger le gaz et pour purger le ressort à gaz. 3 ports de raccordement sont disponibles pour les ressorts à gaz de type Équipement.

Le gaz doit être chargé par le port de charge. Le ressort à gaz est déchargé à l'ouverture de la vanne qui laisse échapper le gaz. Ne rechargez jamais avec un autre gaz que l'azote (N2).

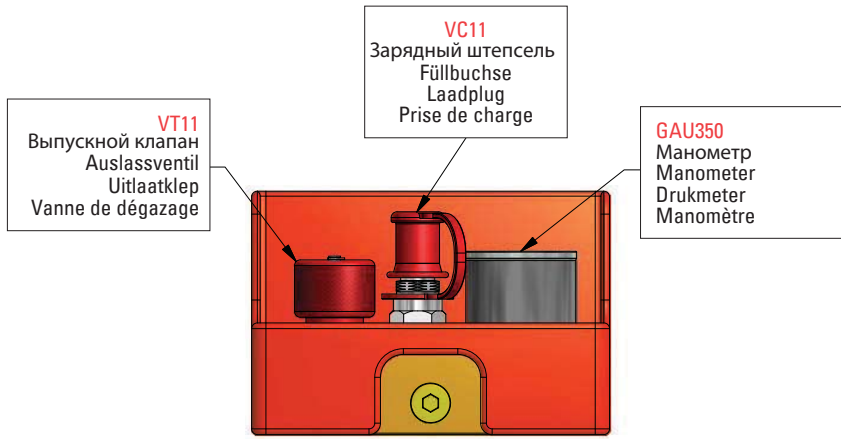





6

www.system.com.ru



## PAN 3

-  Панели управления
-  Bedienfelder
-  Regelpanelen
-  Panneaux de commande

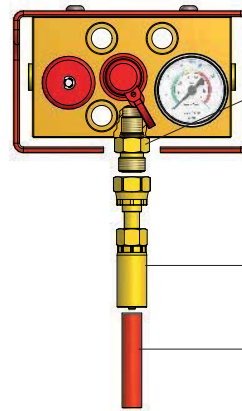





**GF118**  
Адаптер порта  
Anschlussadapter  
Poortadapter  
Adaptateur de port

**HF100**  
Прямая поворотная муфта  
Gerades drehgelenk  
Recht scharnier  
Basculement droit

**H0104**  
Шланг  
Schlauch  
Slang  
Tuyau

-  PAN3 + ШТУЦЕРНОЕ СОЕДИНЕНИЕ
-  PAN3 + ANSCHLUSS DES ROHRVERBINDUNGSSTÜCK
-  PAN3 + MONTAGEVERBINDING
-  PAN3 + RACCORD ÉQUIPEMENT

-  Пример использования PAN3
-  PAN3 anwendungsbeispiel
-  Bijvoorbeeld gebruik PAN3
-  Exemple d'utilisation PAN3

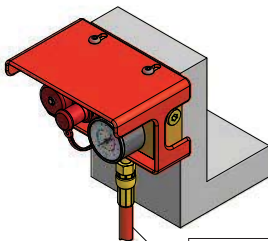

**H0104**  
Шланг  
Schlauch  
Slang  
Tuyau

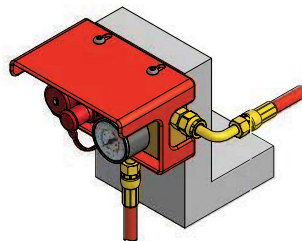



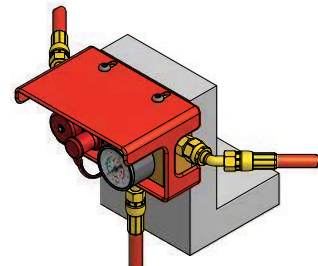

**HF145**  
поворотная муфта 45°  
45° Drehgelenk  
45° scharnier  
45° basculement











**HF190**  
поворотная муфта 90°  
90° Drehgelenk  
90° scharnier  
90° basculement

**GF118**  
Адаптер порта  
Anschlussadapter  
Poortadapter  
Adaptateur de port

**HF100**  
Прямая поворотная муфта  
Gerades drehgelenk  
Recht scharnier  
Basculement droit

-  использование 1 порта
-  1 Anschluss
-  Gebruik van poort 1
-  Utilisation port 1

-  использование 2 портов
-  2 Anschlüsse
-  Gebruik van poort 2
-  Utilisation port 2

-  использование 3 портов
-  3 Anschlüsse
-  Gebruik van poort 3
-  Utilisation port 3