



РАСПРЕДЕЛИТЕЛЬНЫЙ БЛОК | BEDIENFELDER | DISTRIBUTIEBLOK | BLOC DE DISTRIBUTION



RU Распределительный блок используется для подключения газовых пружин разной формы и конструкции. Все распределительные блоки можно адаптировать к потребностям заказчика.

DE Der Verteilerblock kann einfach für den Anschluss von verschieden geformter und gebauter Gasfedern benutzt werden. Alle Verteilerblöcke können entsprechend den Bedürfnissen des Kunden angepasst werden.

NL Met Distributieblok kunnen gemakkelijk gasveren van verschillende vorm en bouw worden aangesloten. Het gehele distributieblok kan worden aangepast aan wat de gebruiker nodig heeft.

FR Le bloc de distribution peut facilement être utilisé pour le raccordement de raccords à gaz de différentes formes et constitutions. Tous les blocs de distribution peuvent être personnalisés en fonction des besoins du client.

HB-10

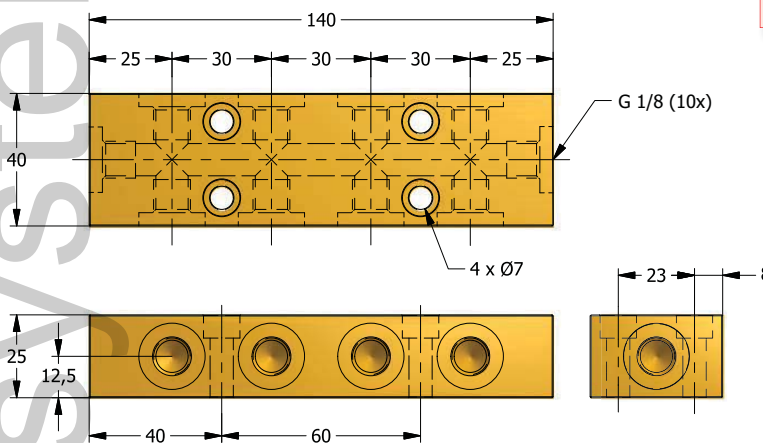

- RU** Распределительный блок на 10 портов
- DE** Verteilerblock mit 10 Anschlüssen
- NL** Distributieblok 10 poorten
- FR** Bloc de distribution 10 ports

6



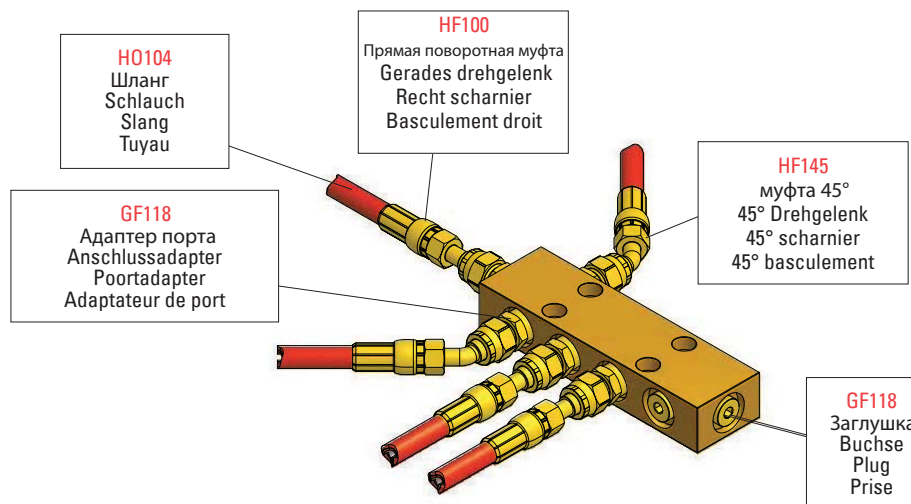

- RU** Пример использования HB-10
- DE** HB-10 anwendungsbeispiel
- NL** Bijvoorbeeld gebruik HB-10
- FR** Exemple d'utilisation HB-10







24/01/2019

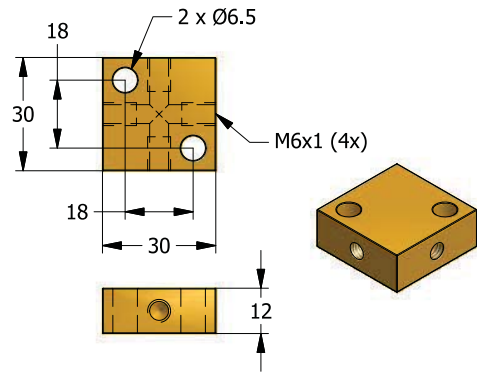

CB-4

-  Компактный блок на 4 порта
-  Kompakter 4-Block
-  Compact blok 4 poorten
-  Bloc compact 4 ports



-  Пример использования CB-4
-  CB-4 anwendungsbeispiel
-  Bijvoorbeeld gebruik CB-4
-  Exemple d'utilisation CB-4

CF100
Прямая поворотная муфта
Gerades drehgelenk
Recht scharnier
Basculement droit



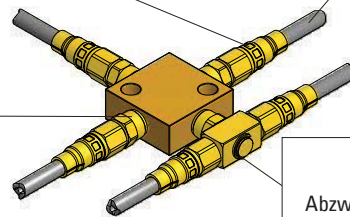

H0055
Шланг
Schlauch
Slang
Tuyau

CF111
Адаптер порта
Anschlussadapter
Poortadapter
Adaptateur de port





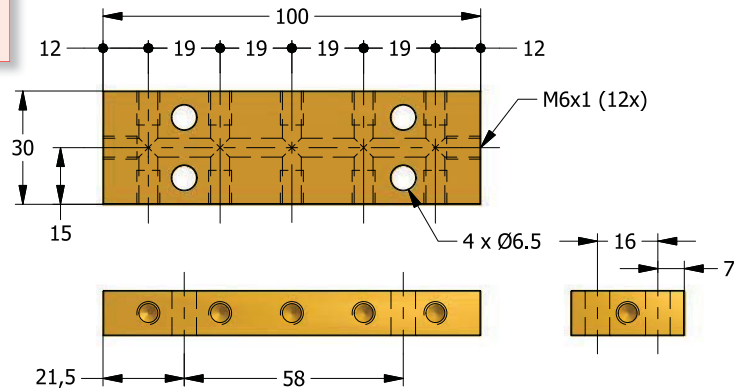

CF094
Адаптер тройник
Abzweigmuffe anschlussadapter
Poortadapter aftakking
Adaptateur de port en T

CB-12

-  Компактный блок на 12 портов
-  Kompakter 12-Block
-  Compact blok 12 poorten
-  Bloc compact 12 ports



-  Пример использования CB-4
-  CB-4 anwendungsbeispiel
-  Bijvoorbeeld gebruik CB-4
-  Exemple d'utilisation CB-4

H0055
Шланг
Schlauch
Slang
Tuyau

CF111
Адаптер порта
Anschlussadapter
Poortadapter
Adaptateur de port

CF100
Прямая поворотная муфта
Gerades drehgelenk
Recht scharnier
Basculement droit

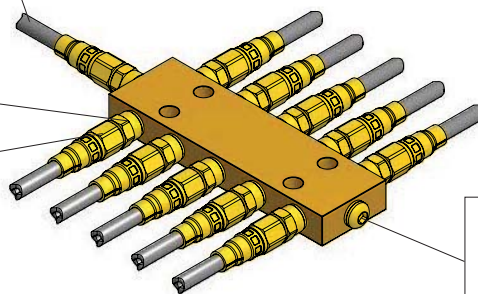

GP16
Заглушка
Buchse
Plug
Prise



HO 055

HO055 ШЛАНГ | SCHLAUCH | SLANG | TUYAU

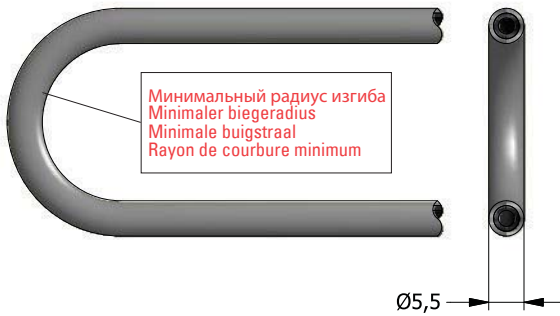

- Рабочее давление 200 бар / давление разрыва 800 бар
- Retriebsdruck 200bar / berstdruck 800bar
- Werkdruk 200bar / barstdruk 800bar
- Pression de fonctionnement 200 bars / pression d'éclatement 800 bars

- Компактный фитинг
- Kompaktes Rohrverbindungsstück
- Compacte montage
- Équipement compact

■ У компактного фитинга наименьший из возможных размер для работы в паре со шлангом HO055 в ограниченном пространстве. Также его можно сочетать с фитингом GF.

■ Das KOMPAKTES ROHRVERBINDUNGSSTÜCK ist die kleinste Größe um ein Anschlusssystem mit SCHLAUCH HO055 in einem kleinen Bereich herzustellen. Darüber hinaus ist es in verschiedenen Situationen mit GF-Muffe anwendbar.

■ COMPACT FITTING is de kleinste afmeting voor het maken van een montagesysteem met HOSE HO055 in een kleine ruimte. Ook is toepassing in een uiteenlopende reeks van situaties mogelijk met GF-montage.

■ ÉQUIPEMENT COMPACT est la plus petite taille pour réaliser les systèmes de montage avec un TUYAU HO055 dans les zones restreintes. Diverses situations sont également possibles avec l'équipement GF.

ГАЗОВАЯ ПРУЖИНА | GASFEDER | STOKSTOFVEREN | RESSORT À GAZ

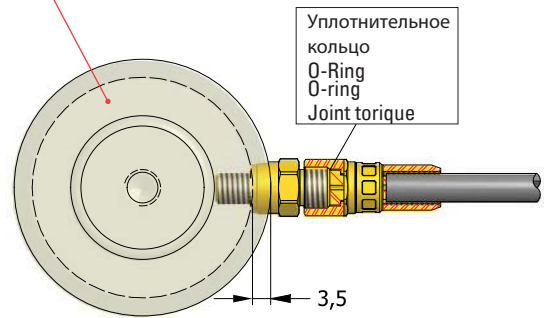
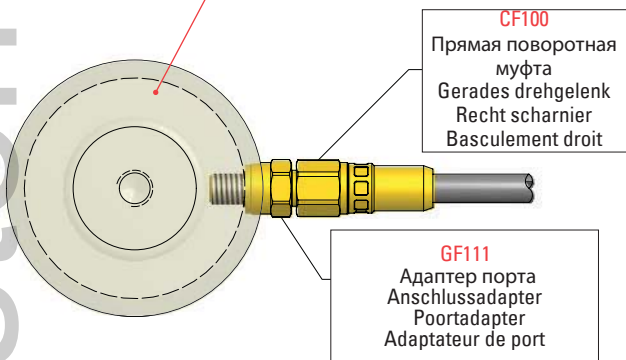

- ПРИМЕР ИСПОЛЬЗОВАНИЯ ПАРЫ "ФИТИНГ + ШЛАНГ"
- ROHRVERBINDUNGSSTÜCK + SCHLAUCH ANWENDUNGSBEISPIEL
- FITTING + SLANG VOORBEELD
- EXEMPLE ÉQUIPEMENT + TUYAU

- ФИТИНГ + ШЛАНГ - вид в разрезе
- ROHRVERBINDUNGSSTÜCK + SCHLAUCH-Kombination Querschnitt
- FITTING + SLANG - Dwarsdoorsnede
- EXEMPLE ÉQUIPEMENT + TUYAU - Vue en coupe

HO055

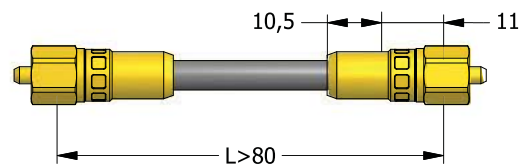
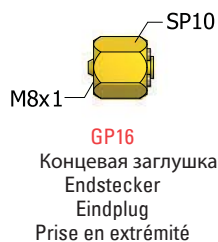
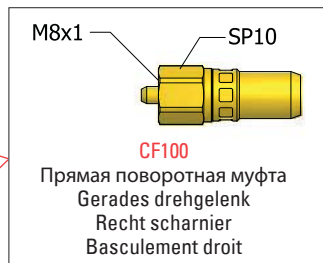





CF100
Минимальная рабочая длина (подготовка к сжатию)
Minimale Arbeitslänge (Kompressionsvorbereitung)
Minimale werk lengte (compressie-voorbereiding)
Longueur de fonctionnement minimum (préparation de la compression)



Готовый вид
Abschluss
Voltooiing
Achèvement



-  Компактный фитинг
-  Kompaktes rohrrverbindungsstück
-  Compacte montage
-  Équipement compact

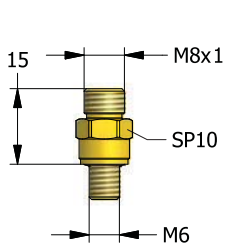

CF111
Адаптер порта
Anschlussadapter
Poortadapter
Adaptateur de port

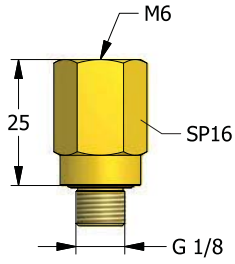

CF118 (G 1/8)
Адаптер порта
Anschlussadapter
Poortadapter
Adaptateur de port

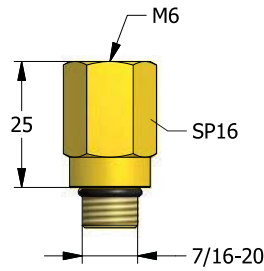

CF716 (7/16)
Адаптер порта
Anschlussadapter
Poortadapter
Adaptateur de port

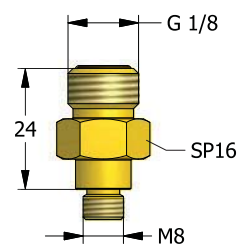

CF188 (G 1/8 - M8)
Соединение
Anschluss
Koppeling
Raccord

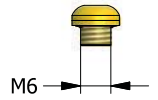

GP16
Заглушка
Buchse
Plug
Prise

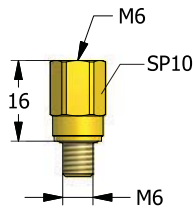

CF110
Удлинитель адаптера порта
Verlängerungsadapter
Uitbreiding poortadapter
Rallonge adaptateur de port

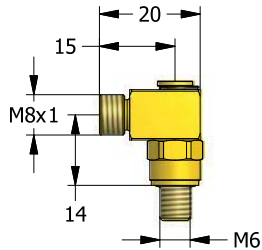

CF090
Угловой адаптер порта
Winkelstück
Elleboog-poortadapter
Adaptateur de port coudé

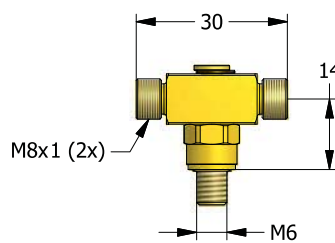

CF094
Тройниковый адаптер порта
Abzweigmuffe anschlussadapter
Poortadapter aftakking
Adaptateur de port en T

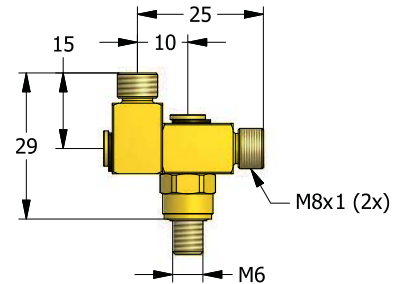

CF093
Адаптер порта - тройник
с боковым отводом
T-muffe anschlussadapter
Loop poortadapter aftakking
Adaptateur de port en T

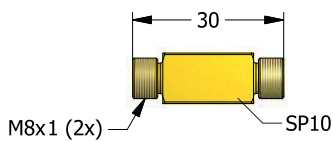

CTH10
Соединение
Anschluss
Koppeling
Raccord

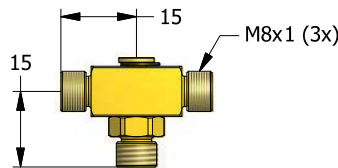

CTH93
Тройное соединение
Anschlussmuffe
T-stuk
Raccord en T

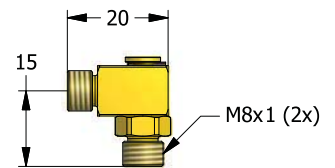

CTH90
Угловое соединение
Winkelstück
Bochtverbindungsstuk
Raccord coudé



HO 104

HO104 ШЛАНГ | SCHLAUCH | SLANG | TUYAU

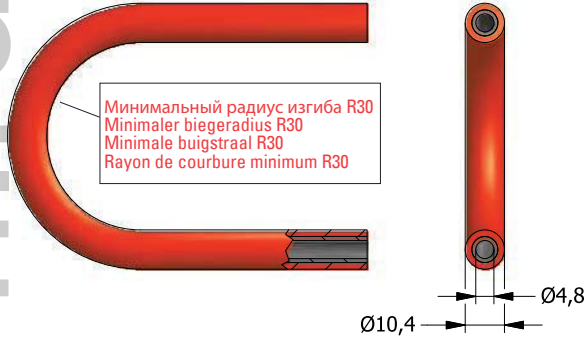

- Рабочее давление 200 бар / давление разрыва 700 бар
- Betriebsdruck 200bar / berstdruck 700bar
- Werkdruk 200bar / barstdruk 700bar
- Pression de fonctionnement 200 bars / pression d'éclatement 700 bars

- Фитинг GF
- GF-Muffe
- GF-fitting
- Équipemen GF

ФИТИНГ GF - наиболее распространенная фитинговая система со шлангом HO104. Ее можно устанавливать в самых разных комбинациях.

GF-MUFFE ist das am häufigsten verwendete Anschlusssystem, in dem der SCHLAUCH HO104 verwendet wird. Dieser kann in Anschlusssystem in verschiedenen Kombinationen eingesetzt werden.

GF FITTING is het meest gebruikte montagesysteem met HOSE HO104. Het kan worden geïnstalleerd in het montagesysteem in een uiteenlopende reeks van combinaties.

L'ÉQUIPEMENT GF est le plus commun des systèmes d'équipements utilisant un TUYAU HO104. Il peut être installé dans les systèmes d'équipement en combinaisons variées.

ГАЗОВАЯ ПРУЖИНА | GASFEDER | STOKSTOFVEREN | RESSORT À GAZ

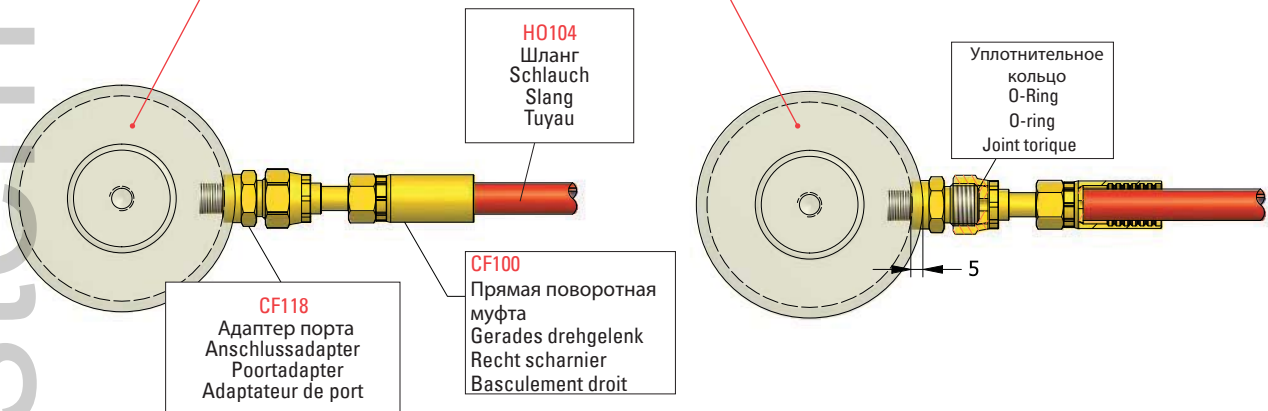

- ПРИМЕР ИСПОЛЬЗОВАНИЯ ПАРЫ "ФИТИНГ+ШЛАНГ"
- ROHRVERBINDUNGSSTÜCK + SCHLAUCH ANWENDUNGSBEISPIEL
- FITTING + SLANG VOORBEELD
- EXEMPLE ÉQUIPEMENT + TUYAU

- ФИТИНГ + ШЛАНГ - вид в разрезе
- ROHRVERBINDUNGSSTÜCK + SCHLAUCH-Kombination Querschnitt
- FITTING + SLANG - Dwarsdoorsnede
- EXEMPLE ÉQUIPEMENT + TUYAU - Vue en coupe

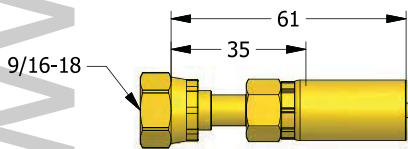

HF100
Прямая поворотная муфта
Gerades drehgelenk
Recht scharnier
Basculement droit

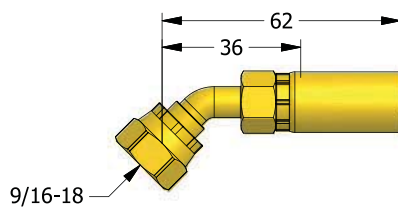

HF145
муфта 45°
45° Drehgelenk
45° scharnier
45° basculement

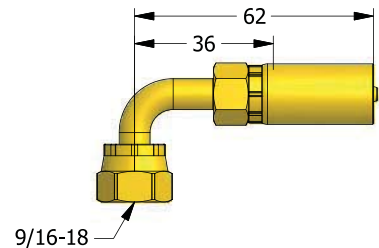

HF190
муфта 90°
90° Drehgelenk
90° scharnier
90° basculement



HO 104

-  Фитинг GF
-  GF-Muffe
-  GF-fitting
-  Ëquipemen GF

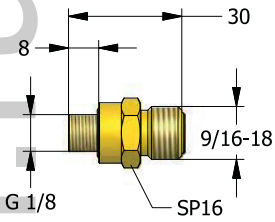

GF118
Адаптер порта
Anschlussadapter
Poortadapter
Adaptateur de port

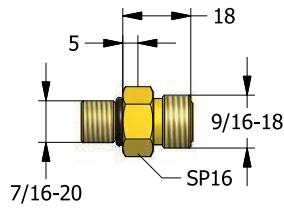

CF118
Адаптер порта
Anschlussadapter
Poortadapter
Adaptateur de port

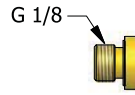

GP118
Заглушка
Buchse
Plug
Prise

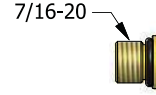

GP716
Заглушка
Buchse
Plug
Prise

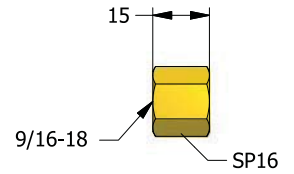

GP16
Концевая заглушка
Buchse
Eindplug
Prise en extrémité

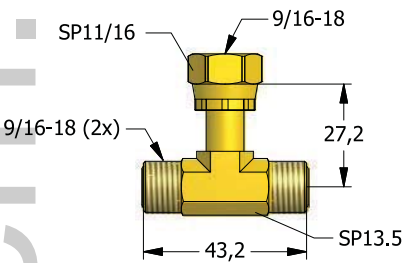

FS094
Тройник с накидной гайкой
Gerades drehgelenk
Wartelaftak-T-stuk
Té de branche pivotant

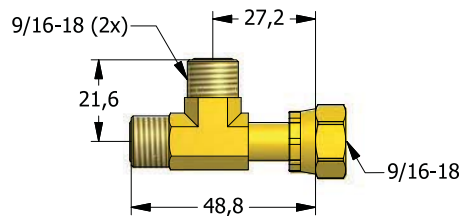

FS093
Тройник с накидной гайкой с боковым отводом
Überwurfmutter T-Stück
Wartelmoer verloopstuk
Ëcrou-chapeau en T

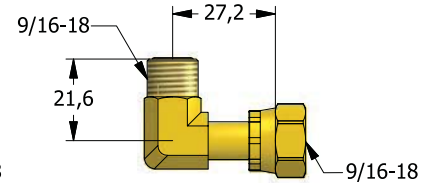

FS090
Угловой фитинг 90° с накидной гайкой
90° überwurfmutter winkelstück
Wartelmoer elleboogstuk 90°
Ëcrou-chapeau coudé 90°

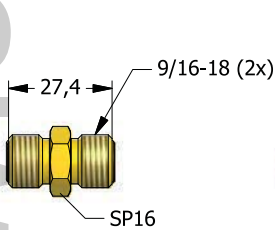

HTH10
Соединение
Anschluss
Koppeling
Raccord

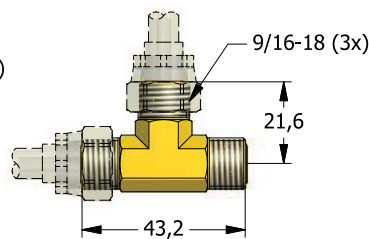

HTH93
Соединительный тройник
Anschlussmuffe
T-stuk
Raccord en T

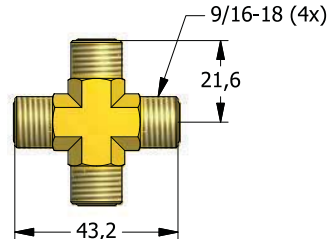

HTH94
Проходная крестовина
Kreuzstück
Verbindingskruisstuk
Raccord croisé

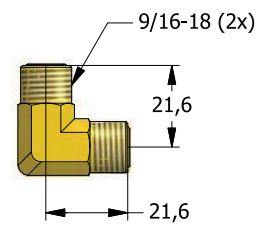

HTH90
Проходной угольник
Winkelstück
Bochtverbindingsstuk
Raccord coudé



VF

ГАЗОВАЯ ПРУЖИНА | GASFEDER | STOKSTOFVEREN | RESSORT À GAZ

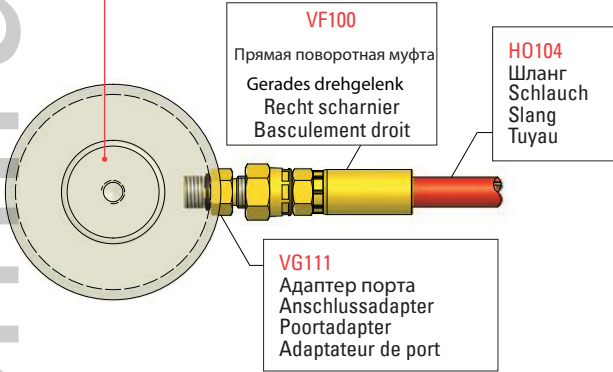

- ПРИМЕР ИСПОЛЬЗОВАНИЯ ПАРЫ "ФИТИНГ+ШЛАНГ"
- ROHRVERBINDUNGSSTÜCK + SCHLAUCH ANWENDUNGSBEISPIEL
- FITTING + SLANG VOORBEELD
- EXEMPLE ÉQUIPEMENT + TUYAU

ГАЗОВАЯ ПРУЖИНА | GASFEDER | STOKSTOFVEREN | RESSORT À GAZ

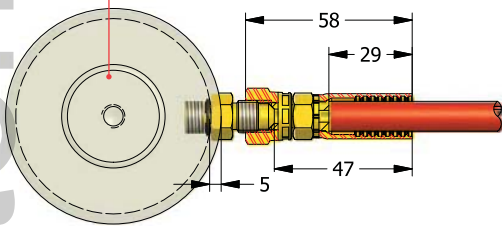

- ФИТИНГ + ШЛАНГ - вид в разрезе
- ROHRVERBINDUNGSSTÜCK + SCHLAUCH-Kombination Querschnitt
- FITTING + SLANG - Dwarsdoorsnede
- EXEMPLE ÉQUIPEMENT + TUYAU - Vue en coupe

- Фитинг VF
- VF-Muffe
- VF-fitting
- Équipemen VF

ФИТИНГ VF со ШЛАНГОМ H0104 - это фитинговая система с контактом без уплотнения. Может устанавливаться в разных сочетаниях.

VF-MUFFE mit SCHLAUCH H0104 ist ein Anschlusssystem mit einer Verbindung eines Oberflächenkontakts ohne Abdichtung. Es kann in einem Anschlusssystem mit Kombinationen eingebaut werden.

VF FITTING met HOSE H0104 is een montagesysteem dat gebruik maakt van een verbinding met oppervlaktecontact zonder afdichting. Het kan worden geïnstalleerd in het montagesysteem in combinaties.

L'ÉQUIPEMENT VF avec un TUYAU H0104 est un système d'équipement qui utilise un raccord avec surface de contact sans joint. Il peut être installé dans les systèmes d'équipement combinés.

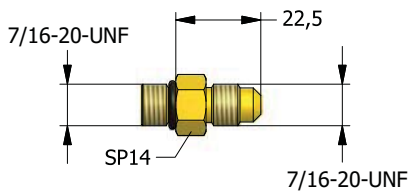

VG111
Адаптер порта
Anschlussadapter
Poortadapter
Adaptateur de port

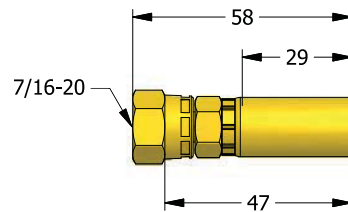

VF100
Прямая поворотная муфта
Gerades drehgelenk
Recht scharnier
Basculement droit

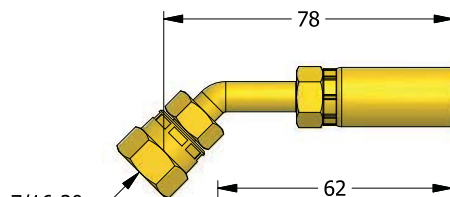

VF145
муфта 45°
45° Drehgelenk
45° scharnier
45° basculement

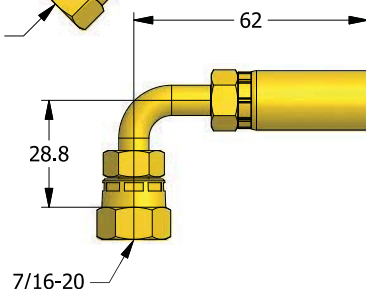

VF190
муфта 90°
90° Drehgelenk
90° scharnier
90° basculement



VF

- Фитинг VF
- VF-Muffe
- VF-fitting
- Equipemen VF

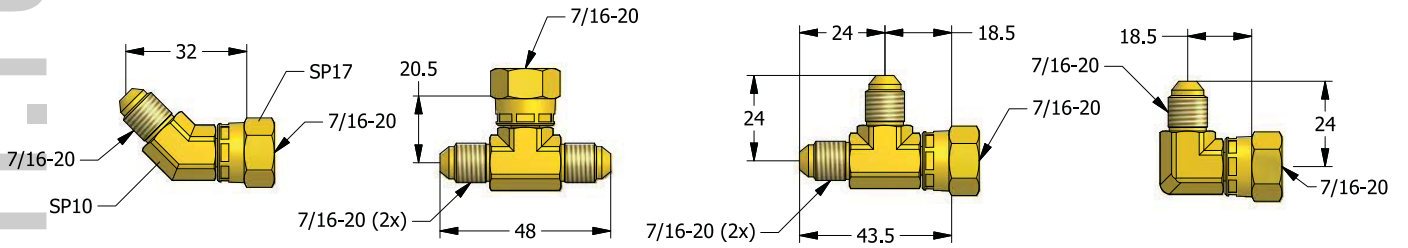

VS090
Угловой фитинг 45° с
накидной гайкой
45° Überwurfmutter winkelstück
Wartelmoer elleboogstuk 45°
Écrou-chapeau coudé 45°

VS094
Тройник с
накидной гайкой
Gerades drehgelenk
Wartelaftak-T-stuk Té
de branche pivotant

VS093
Тройник с накидной
гайкой с боковым
отводом
Überwurfmutter T-Stück
Wartelmoer verloopstuk
Écrou-chapeau en T

VS090
Угловой фитинг 90° с
накидной гайкой
90° Überwurfmutter winkelstück
Wartelmoer elleboogstuk 90°
Écrou-chapeau coudé 90°

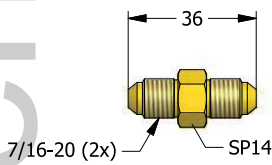

VTH10
Соединение
Anschluss
Koppeling
Raccord

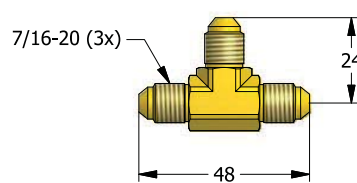

VTH93
Соединительный тройник
Anschlussmuffe
T-stuk
Raccord en T

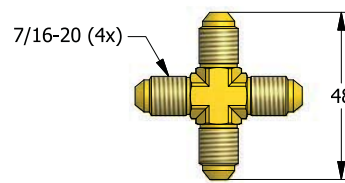

VTH94
Проходная
крестовина
Kreuzstück
Verbindingskruisstuk
Raccord croisé

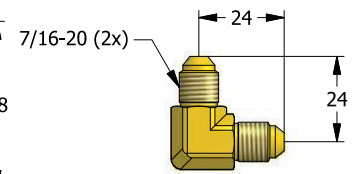

VTH90
Проходной угольник
Winkelstück
Bochtverbindingsstuk
Raccord coudé