

Базовая комплектация домика

по желанию заказчика возможны изменение в базовой комплектации



стены из профилированных элементов



фундаментные балки



комплект досок для пола



комплект досок для крыши



угловые соединения с ветрозащитой



комплект плинтуса



комплект деревянных окон и дверей



резиновые уплотнители для окон и дверей



комплект крепёжных элементов



комплект замков и ручек



подробная инструкция по сборке дома

БОРИСОВСКИЙ
D&K

Обратите внимание на эту информацию

стандартные размеры окон и дверей, остекление дверей
и окон состоит из однокамерных стеклопакетов

**В каталоге все размеры указаны справочно,
точные размеры указаны в чертежах.**

одностворчатое
окно



1050 × 700 мм

двустворчатое
окно



1050 × 1380 мм

одностворчатая
дверь



1920 × 850 мм

двустворчатая
дверь



1920 × 1610 мм

**Производитель оставляет за собой право на внесение незначительных изменений в
проект, не влияющих на конструктивные особенности.**

АНТОН

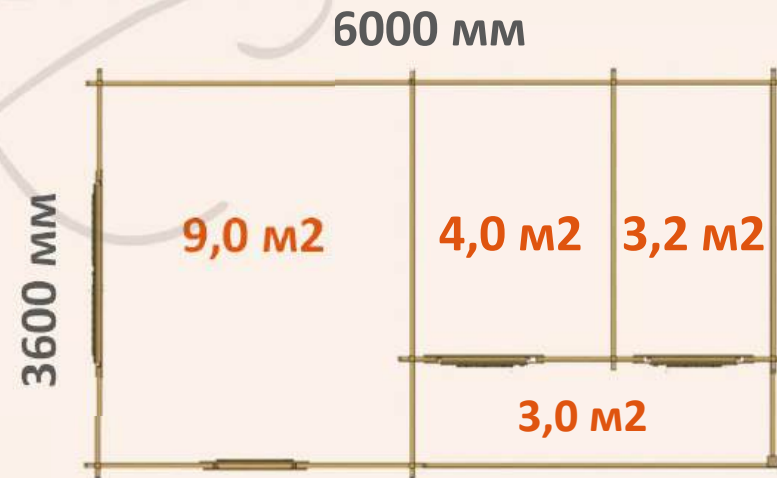
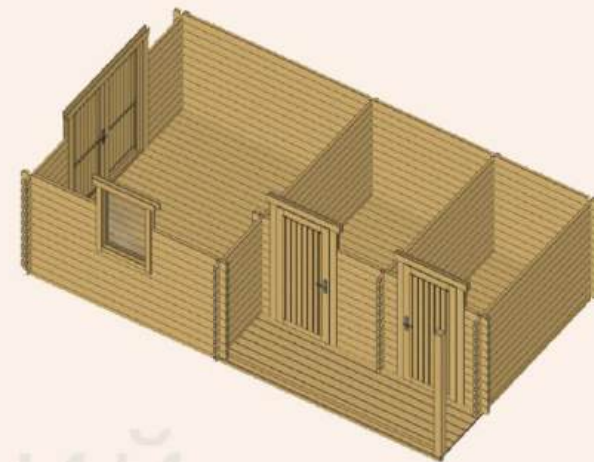
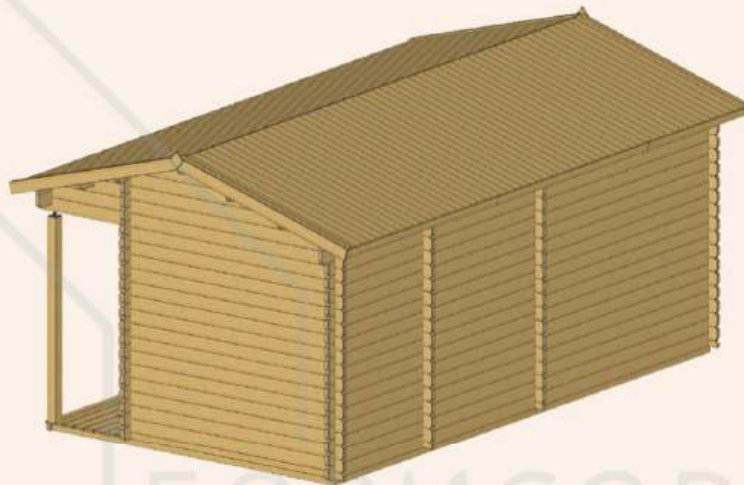

Основные параметры и варианты изготовления

отдельный вход для каждого помещения



одностворчатая
дверь × 2



двустворчатая
дверь × 1



одностворчатое
окно × 1



АНТОН

3,6 × 6

толщина стены, мм

44

высота стен, м

2,4

высота домика, м

2,9

площадь пола + терраса, м²

16,3 + 3,0

площадь комнат, м²

9,0 / 4,1 / 3,2

площадь крыши, м²

26,1

габариты пакета, м

0,9 × 1,2 × 6,4

вес комплекта, кг

2300

добавить террасу

-



ОРИОН

⊕ 2 этаж

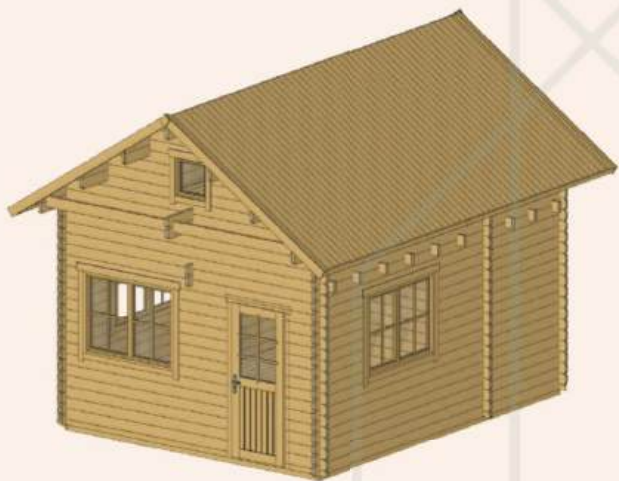

5000 мм



5000 мм



первый этаж

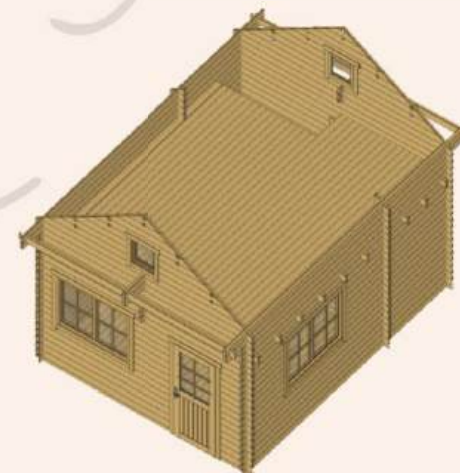
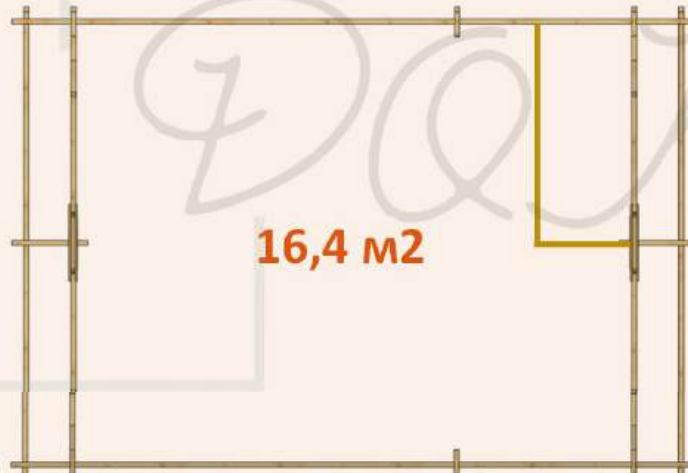
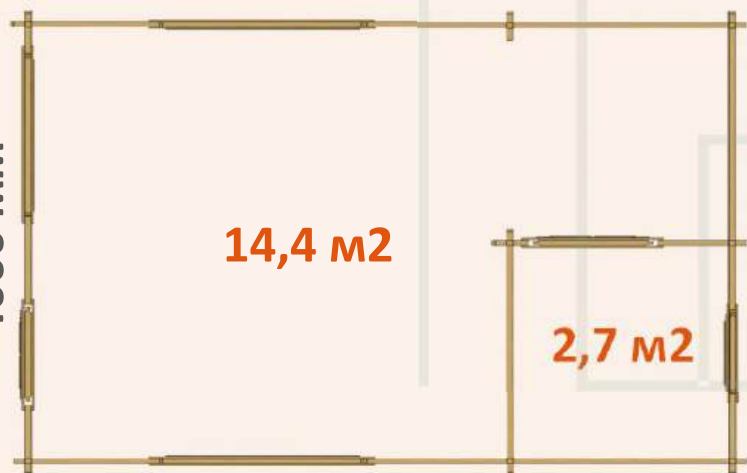

второй этаж

Основные параметры и варианты изготовления

домик с мезонином - отличный вариант для игровой комнаты;
помещение для санузла



одностворчатая
дверь × 2



одностворчатое
окно × 1
(500x500) × 2



двустворчатое окно
× 3



ОРИОН

4 × 5

толщина стены, мм

44

высота стен, м

2,9

высота домика, м

4,2

площадь пола, м²

17,1 / 16,4

площадь комнат, м²

14,4 / 2,7 / 16,4

площадь крыши, м²

31,9

габариты пакета, м (x 2)

0,8 / 0,9 × 1,2 × 6

вес комплекта, кг

2800

добавить террасу

+





НОВИНКА

ЛУКА

⊕ 2 этаж

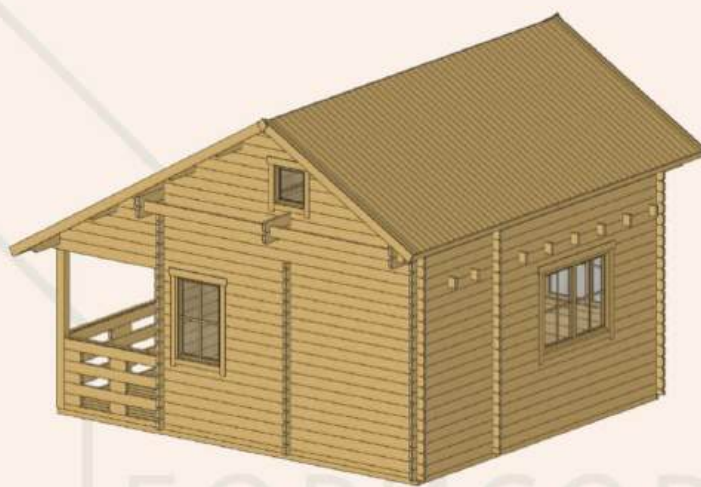

первый этаж



5000 мм

5400 мм

2,7 м²

14,7 м²

7,1 м²

1400 мм

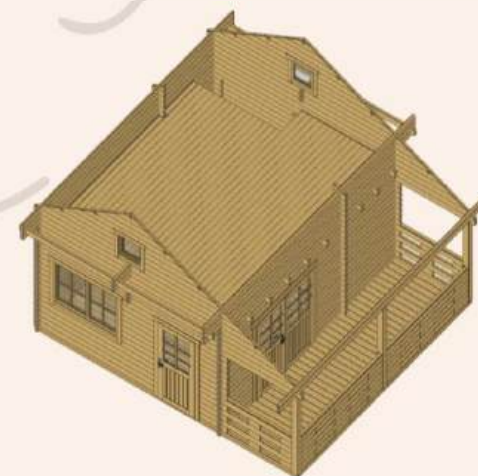

второй этаж

Основные параметры и варианты изготовления

домик с мезонином - отличный вариант для игровой комнаты;
помещение для санузла



одностворчатая
дверь × 2



двустворчатое
окно × 2



одностворчатое
окно × 1
(500x500) × 2



двустворчатая
дверь × 1



ЛУКА

4 × 5

толщина стены, мм

44

высота стен, м

3,1

высота домика, м

4,2

площадь пола + терраса, м²

33,8 (14,7+2,7+16,4) + 7,1

площадь комнат, м²

14,7 / 2,7 / 16,4

площадь крыши, м²

40,3

габариты пакета, м (x 2)

0,74 / 0,64 × 1,2 × 6,4

вес комплекта, кг

3090

встроенная терраса

ЕЛЕНА

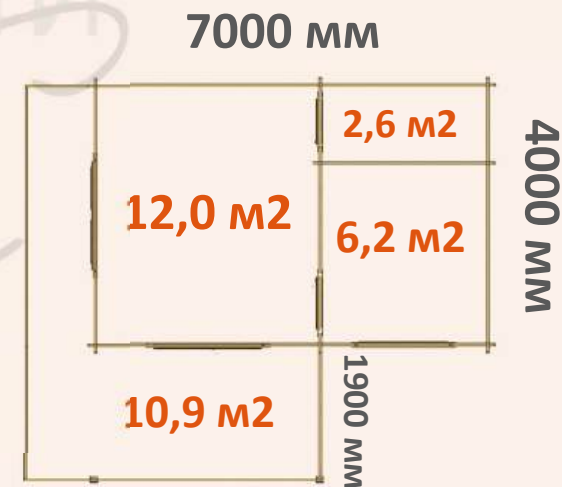
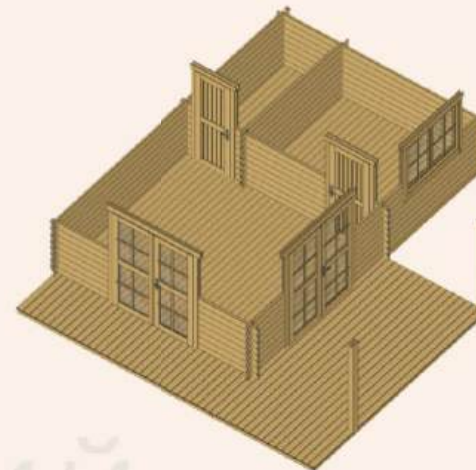
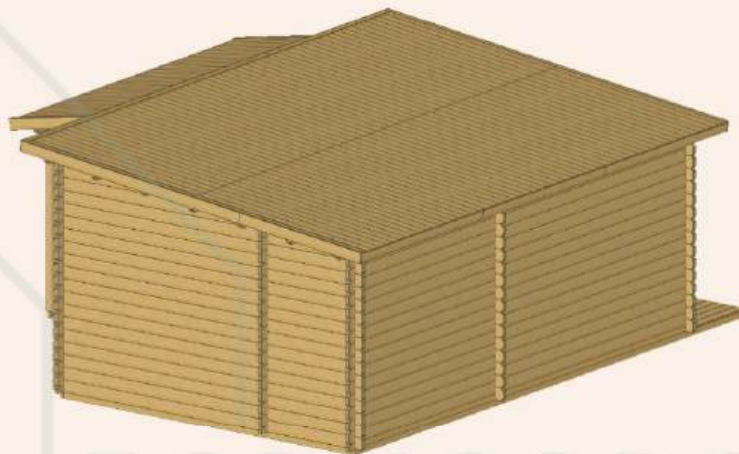
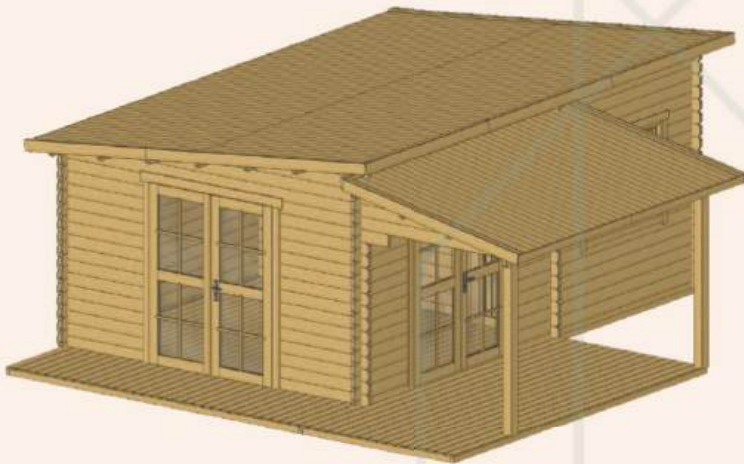

Основные параметры и варианты изготовления

функциональный домик с односкатной крышей;
просторная крытая терраса



двустворчатая
дверь × 2



двустворчатое
окно × 1



одностворчатая
дверь × 2



6 × 4

толщина стены, мм	44
высота стен, м	2,2
высота домика, м	2,6
площадь пола + терраса, м ²	20,8 + 10,9
площадь комнат, м ²	12,0 / 6,2 / 2,6
площадь крыши, м ²	23,3
габариты пакета, м (x2)	0,6 / 0,5 × 1,2 × 6,4
вес комплекта, кг	3100
встроенная терраса	



МАЛИЯ

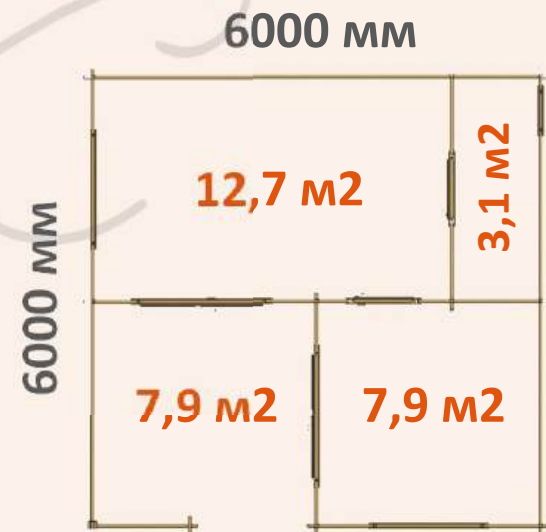
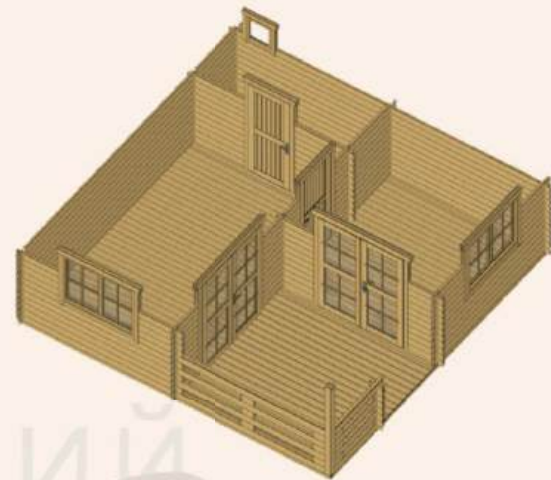
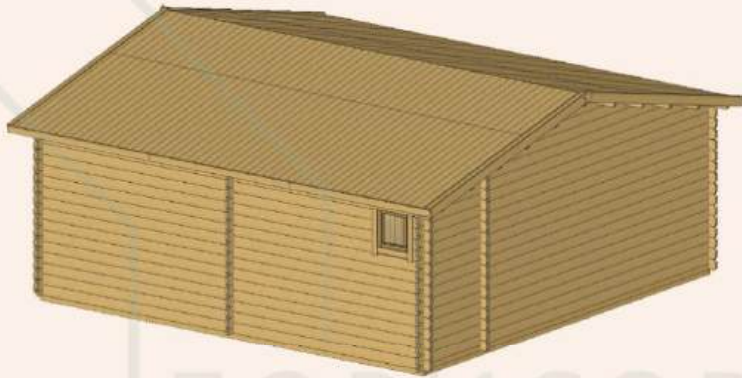
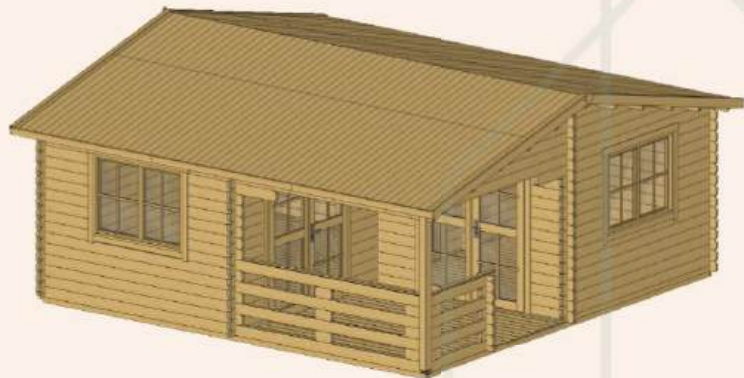

Основные параметры и варианты изготовления

крытая терраса; идеально для удалённого офиса, мастерской или комнаты отдыха на вашем участке



одностворчатая дверь × 2



двустворчатое окно × 2



двустворчатая дверь × 2



одностворчатое окно (500 × 500) × 1



6 × 6

толщина стены, мм

44

высота стен, м

2,1

высота домика, м

2,8

площадь пола + терраса, м²

23,7 + 7,9

площадь комнат, м²

12,7 / 7,9 / 3,1

площадь крыши, м²

40,3

габариты пакета, м (x 2)

0,7 / 0,6 × 1,2 × 6,4

вес комплекта, кг

3150

встроенная терраса



ТЕРЦИЯ

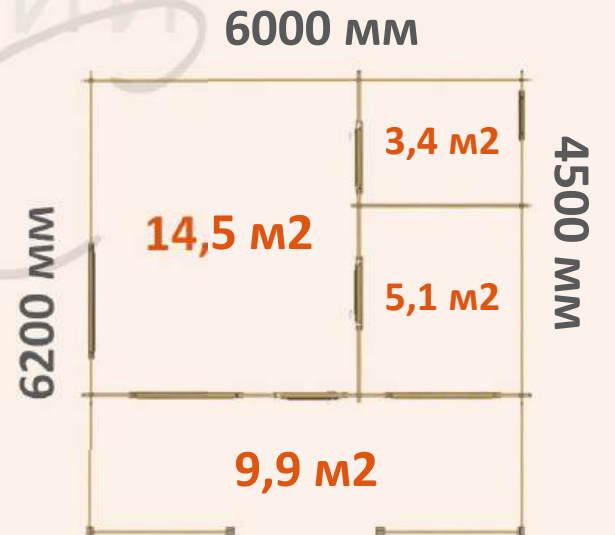
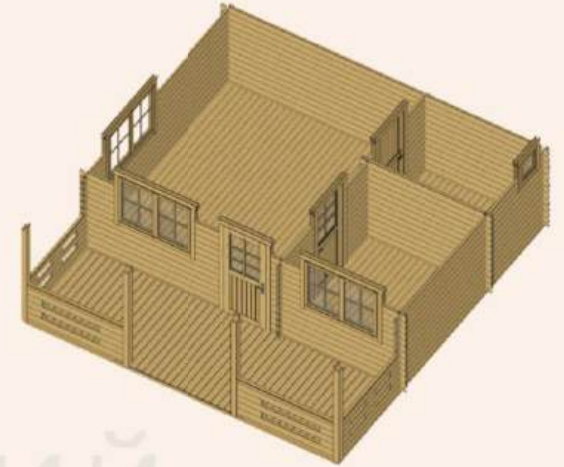
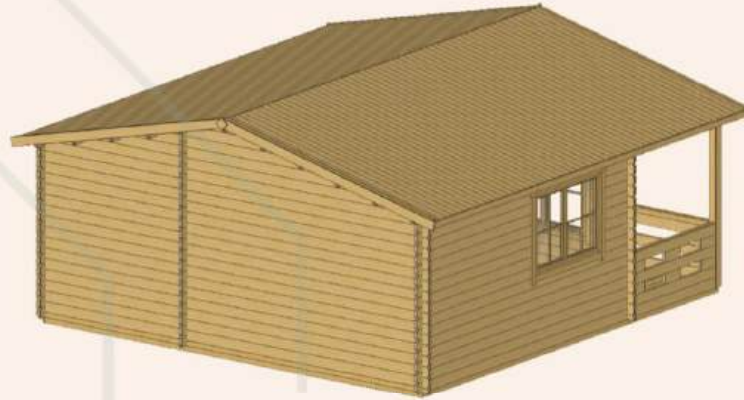
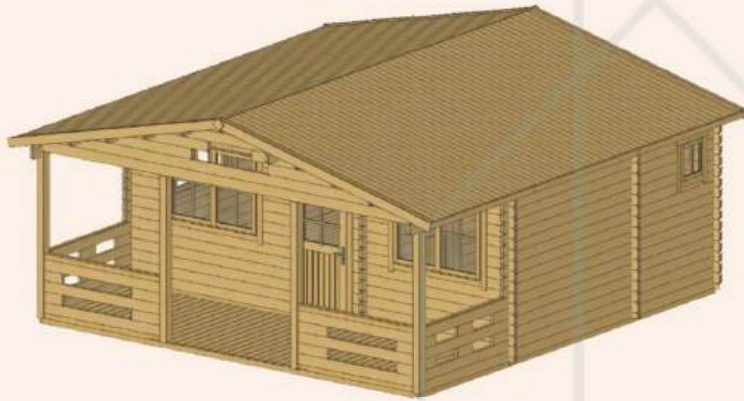

Основные параметры и варианты изготовления

крытая просторная терраса; три комнаты в доме – формула идеального комфорта



одностворчатая дверь × 3



одностворчатое окно (500x500) × 1



двустворчатое окно × 3



▶ ТЕРЦИЯ

6 × 6,2

толщина стены, мм

44

высота стен, м

2,2

высота домика, м

2,9

площадь пола + терраса, м²

23,0 + 9,9

площадь комнат, м²

14,5 / 3,4 / 5,1

площадь крыши, м²

41,5

габариты пакета, м (x 2)

0,6 / 0,5 × 1,2 × 6,4

вес комплекта, кг

3500

встроенная терраса



АЛЬТАИР

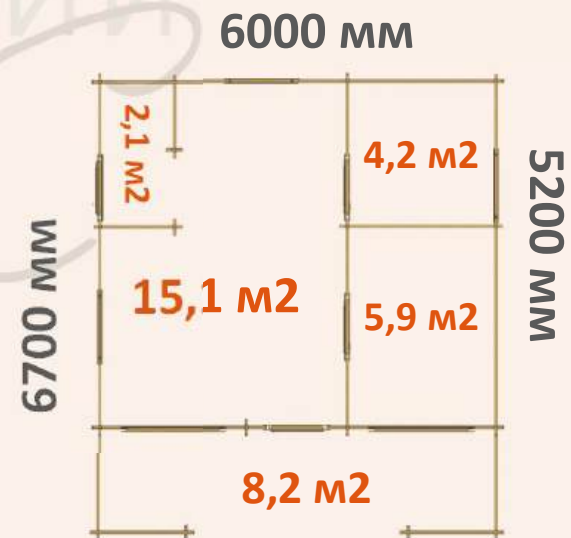
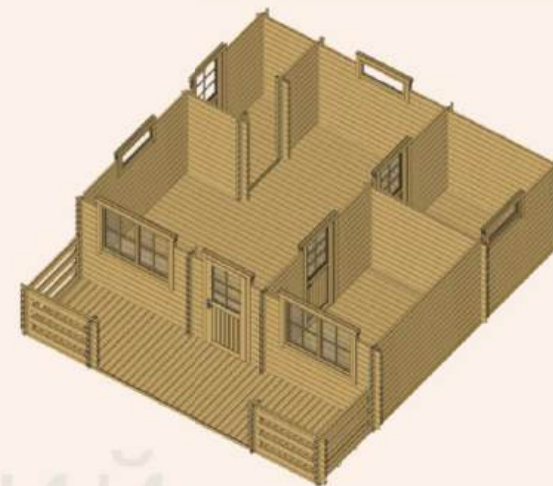
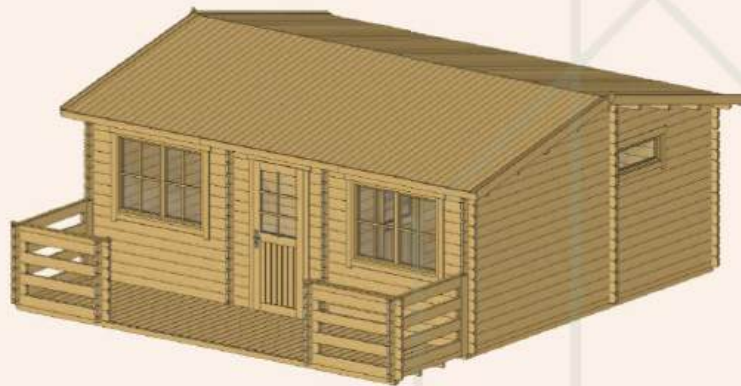

Основные параметры и варианты изготовления

большая гостиная, совмещённая с кухней, спальня и санузел;
просторная открытая терраса



одностворчатая
дверь × 4



одностворчатое окно
(900×375) × 3



двустворчатое окно
× 2



6 × 6,7

толщина стены, мм

44

высота стен, м

2,2

высота домика, м

2,7

площадь пола + терраса, м²

25,3 + 8,2

площадь комнат, м²

15,1 / 4,2 / 5,9

площадь крыши, м²

34,9

габариты пакета, м (x 2)

0,7 / 0,7 × 1,2 × 6,3

вес комплекта, кг

3500

встроенная терраса



АЛЬТАИР ПК

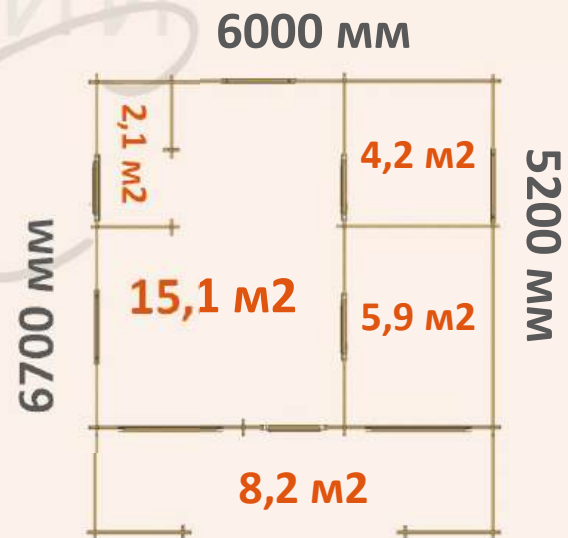
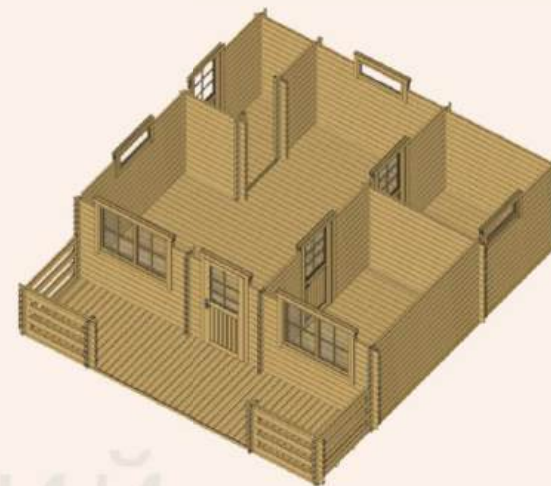
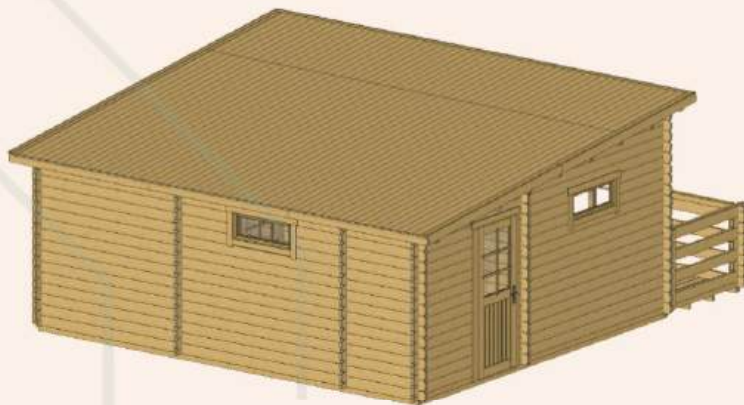
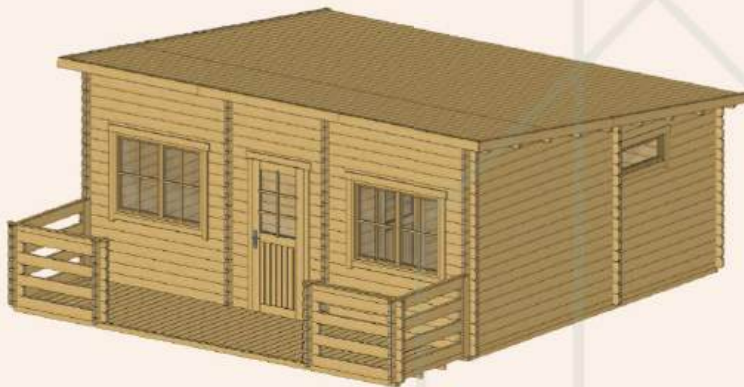

Основные параметры и варианты изготовления

большая гостиная, совмещённая с кухней, спальня и санузел;
просторная открытая терраса; односкатная крыша



одностворчатая
дверь × 4



одностворчатое окно
(900x375) × 3



двустворчатое окно
× 2



6 × 6,7

толщина стены, мм

44

высота стен, м

2,2

высота домика, м

2,7

площадь пола + терраса, м²

25,3 + 8,2

площадь комнат, м²

15,1 / 4,2 / 5,9

площадь крыши, м²

34,3

габариты пакета, м (x 2)

0,7 / 0,7 × 1,2 × 6,3

вес комплекта, кг

3600

встроенная терраса



АМАНДА

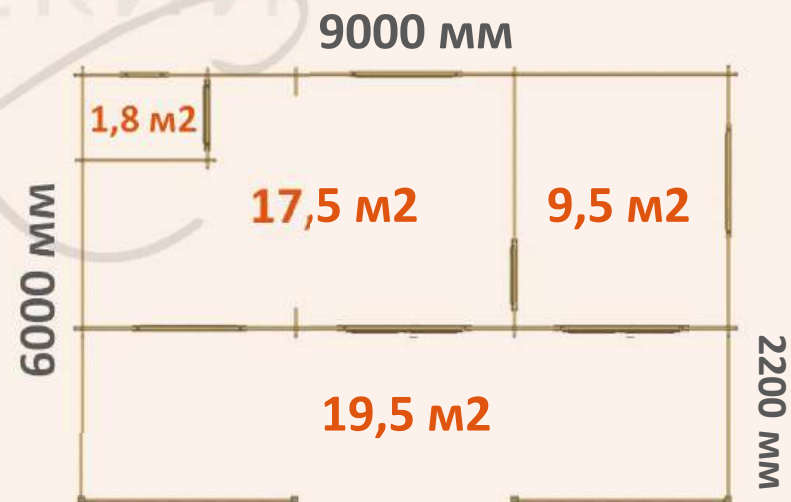
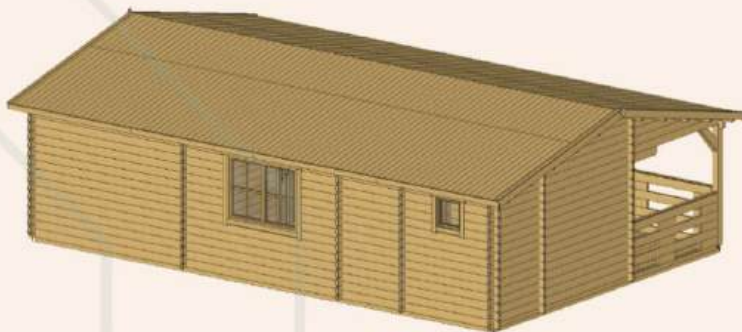
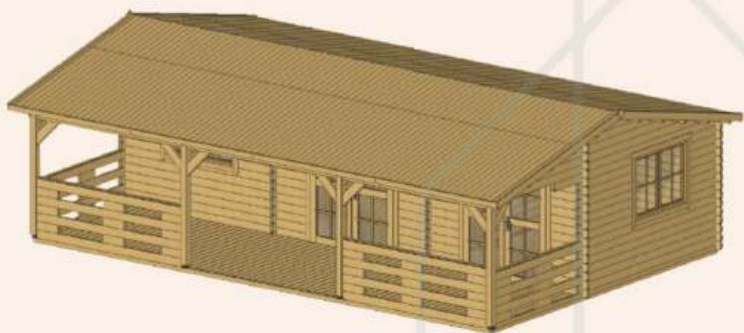

Основные параметры и варианты изготовления

крытая терраса; идеально для удалённого офиса, мастерской или комнаты отдыха на вашем участке



одностворчатая
дверь × 2



двустворчатое
окно × 3



двустворчатая
дверь × 2



одностворчатое
окно (500 × 500) × 1



АМАНДА

6 × 9

толщина стены, мм

44

высота стен, м

2,1

высота домика, м

2,8

площадь пола + терраса, м²

28,8 + 19,5

площадь комнат, м²

17,5 / 9,5 / 1,8

площадь крыши, м²

48,4

габариты пакета, м (x 2)

0,8 / 0,8 × 1,2 × 6,4

вес комплекта, кг

3450

встроенная терраса





НОВИНКА

ДАВИД-2

⊕ мезонин

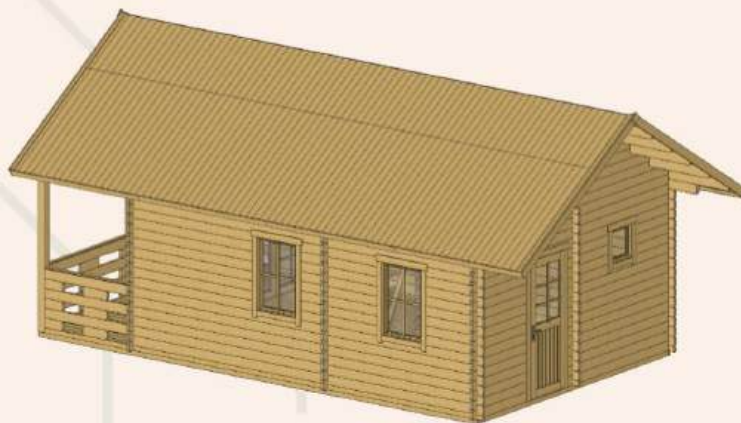
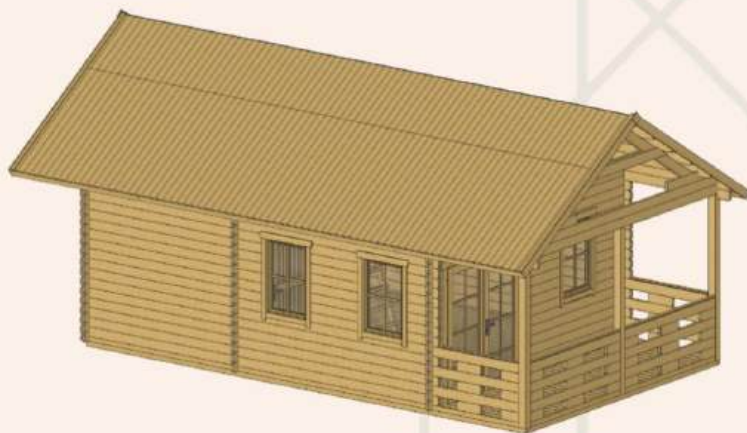

первый этаж

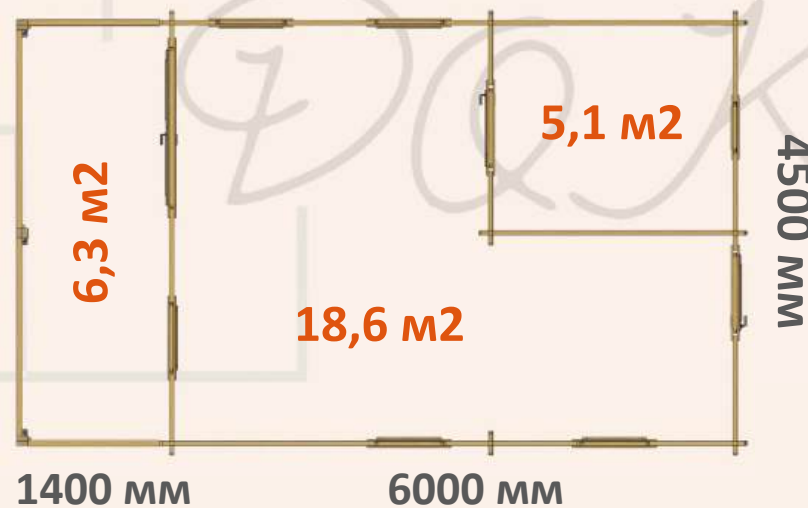

второй этаж

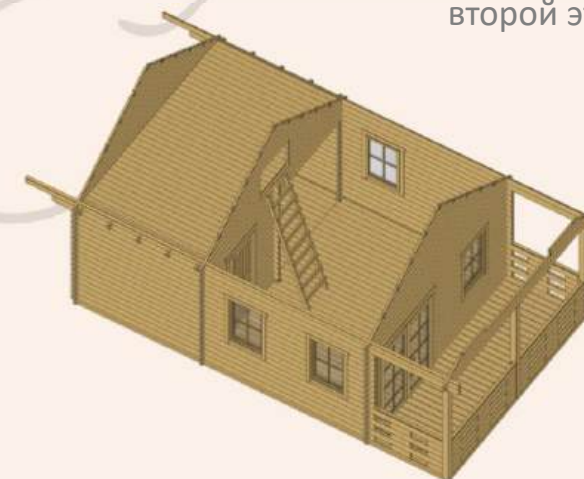

Основные параметры и варианты изготовления

функциональное расположение комнат;

мезонин для детской спальни или игровой комнаты;

просторная изолированная терраса



одностворчатая
дверь × 2



одностворчатое
окно × 5



двустворчатая
дверь × 1



одностворчатое
окно (500x500) × 1



▶ ДАВИД-2

4,5 × 6

толщина стены, мм	44
высота стен, м	2,5
высота домика, м	3,8
площадь пола + терраса, м ²	33,9 (23,7 + 10,2) + 6,3
площадь комнат, м ²	18,6 / 5,1 / 10,2
площадь крыши, м ²	51,0
габариты пакета, м (x2)	0,72 / 0,73 × 1,2 × 6,4
вес комплекта, кг	3374
встроенная терраса	



СИЛЬВЕСТР

⊕ мезонин



первый этаж



второй этаж

Основные параметры и варианты изготовления

функциональное расположение комнат;

мезонин для детской спальни или игровой комнаты



одностворчатая
дверь × 3



двустворчатая
дверь × 1



одностворчатое
окно × 7

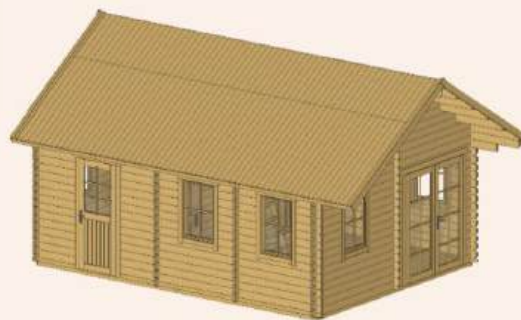

4,5 × 6

толщина стены, мм

44

высота стен, м

2,3

высота домика, м

3,7

площадь пола, м²

33,8 (23,6 + 10,2)

площадь комнат, м²

13,4 / 5,1 / 5,1 / 10,2

площадь крыши, м²

41,4

габариты пакета, м (x2)

0,8 / 0,8 × 1,2 × 6,0

вес комплекта, кг

3400

добавить террасу

-





НОВИНКА

ДАВИД

⊕ мезонин

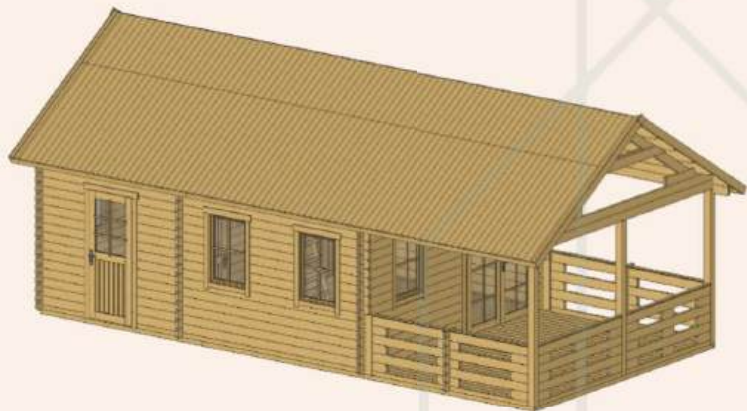

первый этаж

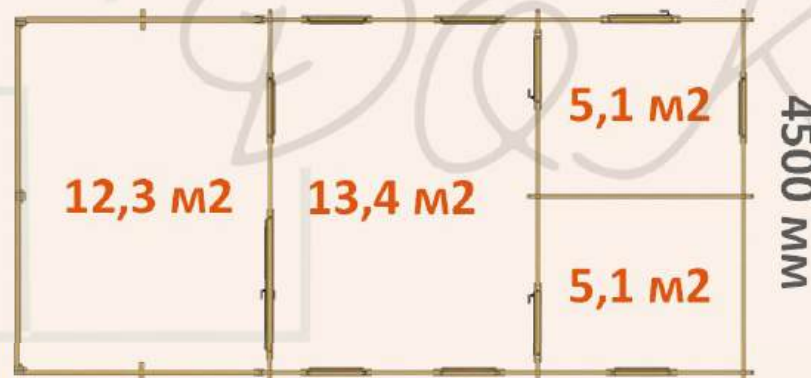

2900 мм

6000 мм

4500 мм

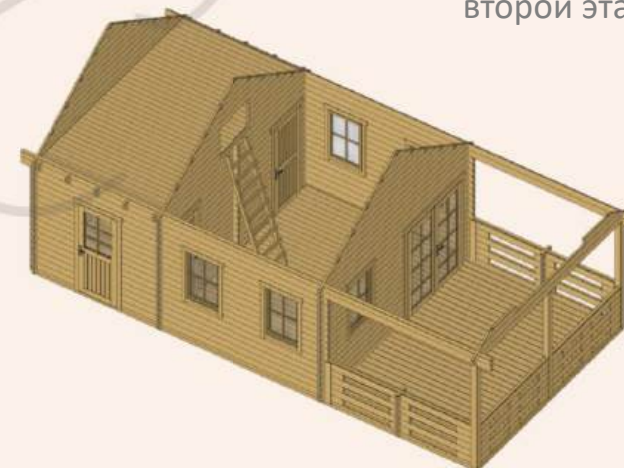

второй этаж

Основные параметры и варианты изготовления

функциональное расположение комнат;

мезонин для детской спальни или игровой комнаты;

просторная изолированная терраса



одностворчатая
дверь × 3



двустворчатая
дверь × 1



одностворчатое
окно × 7



▶ ДАВИД

4,5 × 6

толщина стены, мм

44

высота стен, м

2,5

высота домика, м

3,8

площадь пола + терраса, м²

33,8 (23,6 + 10,2) + 12,3

площадь комнат, м²

13,4 / 5,1 / 5,1 / 10,2

площадь крыши, м²

56,0

габариты пакета, м (x2)

0,72 / 0,84 × 1,2 × 6,4

вес комплекта, кг

3624

встроенная терраса



АЛИ

⊕ 2 этаж

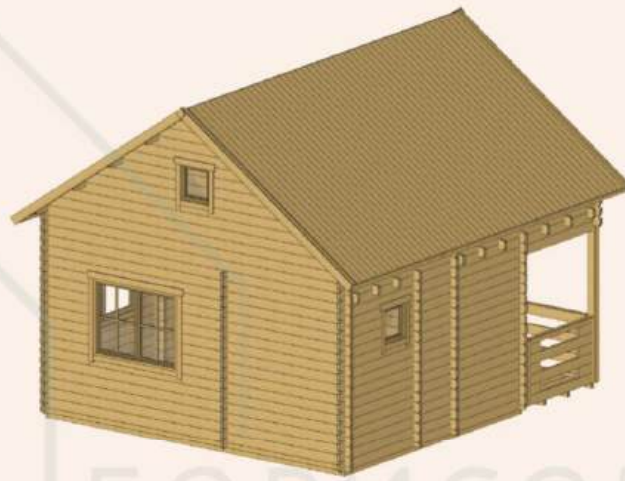
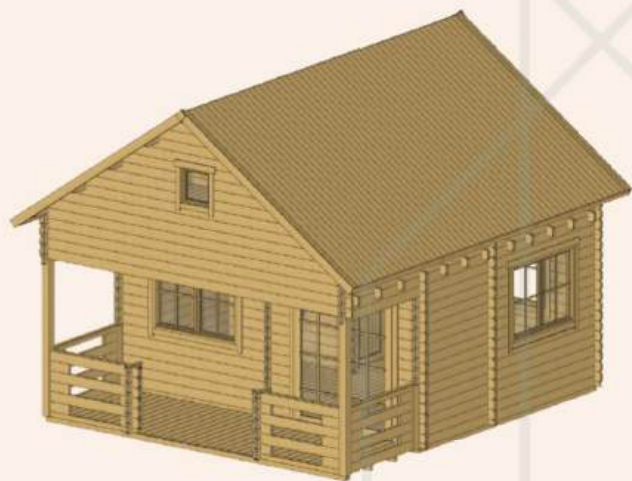

первый этаж

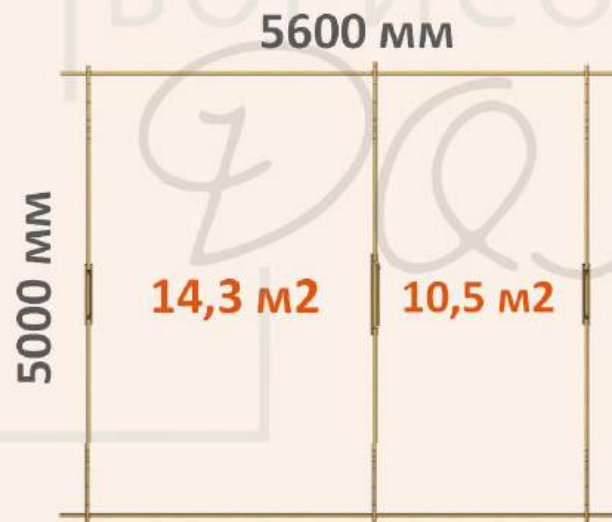
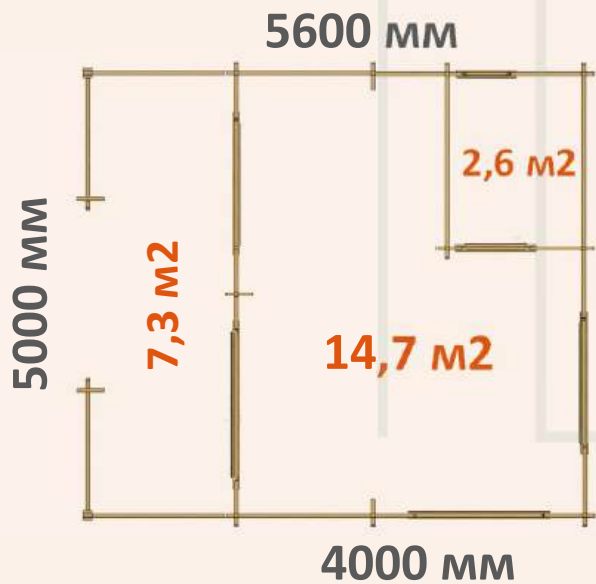

второй этаж

Основные параметры и варианты изготовления

крытая терраса; второй этаж с двумя комнатами;

максимальная функциональность на минимальном пространстве



одностворчатая
дверь × 2



двустворчатое
окно × 3



двустворчатая
дверь × 1



одностворчатое
окно (500 × 500) × 3



АЛИ

5 × 5,6

толщина стены, мм

44

высота стен, м

2,8

высота домика, м

4,4

площадь пола + терраса, м²

40,8 + 7,3

площадь комнат, м²

14,7 / 2,6 / 14,3 / 9,1

площадь крыши, м²

39,3

габариты пакета, м (x 2)

0,8 / 0,7 × 1,2 × 6,4

вес комплекта, кг

4000

встроенная терраса



АВГУСТ

⊕ мезонин

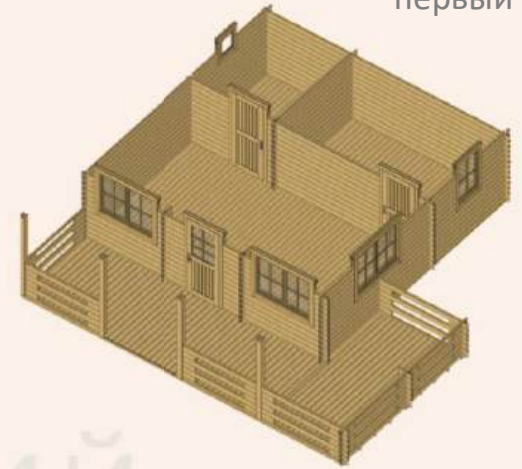
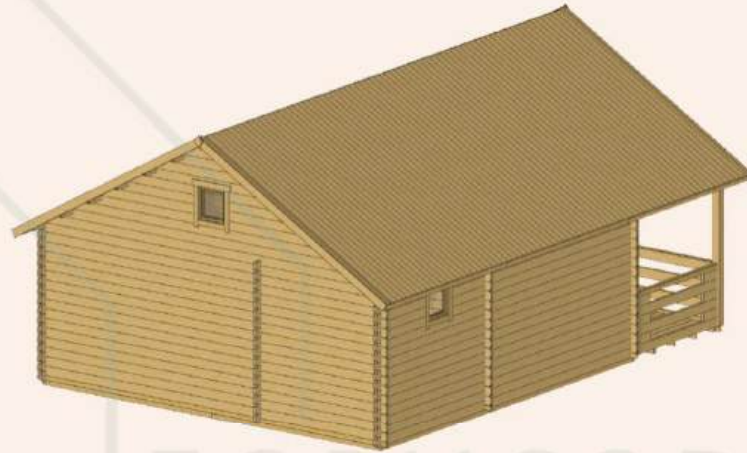

первый этаж

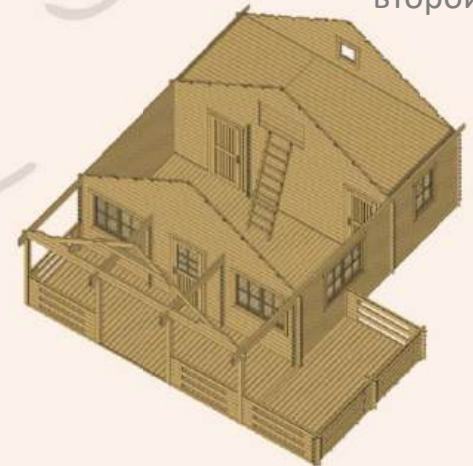

второй этаж

БОРИСОВСКИЙ

Основные параметры и варианты изготовления

большая гостиная, совмещённая с кухней, спальня и санузел;
терраса разделена на крытую и открытую части; мезонин



одностворчатая
дверь × 3



одностворчатое
окно × 1
(500 × 500) × 2



двустворчатое
окно × 3

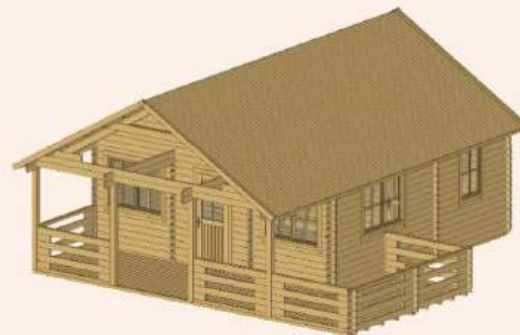

АВГУСТ

6 × 6

толщина стены, мм

44

высота стен, м

2,3

высота домика, м

3,9

площадь пола + терраса, м²

44,8 + 18,4

площадь комнат, м²

18,6 / 8,4 / 4,7 / 13,1

площадь крыши, м²

60,6

габариты пакета, м (x 2)

0,9 / 0,9 × 1,2 × 6,4

вес комплекта, кг

4700

встроенная терраса



РОЗА

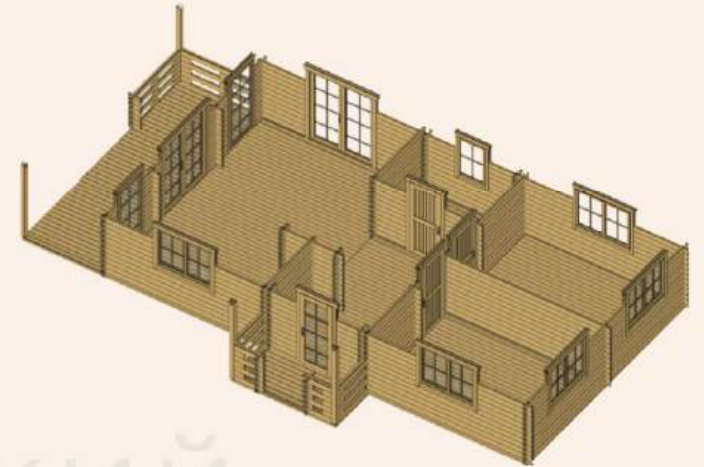
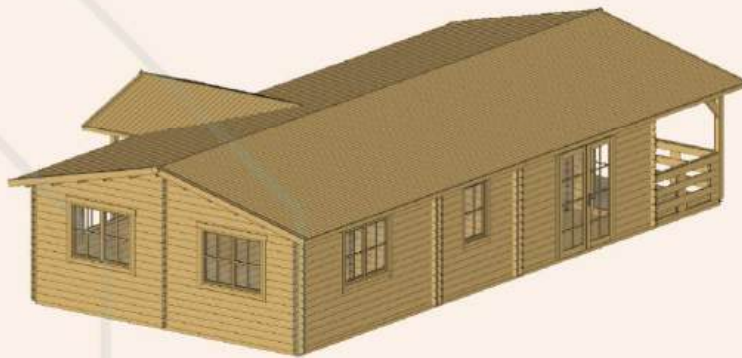
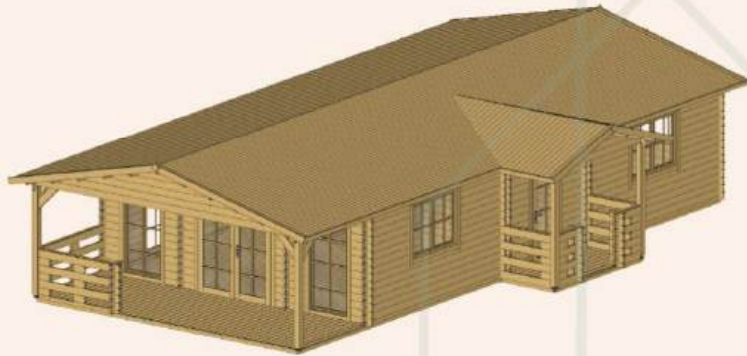

БОРИСОВСКИЙ

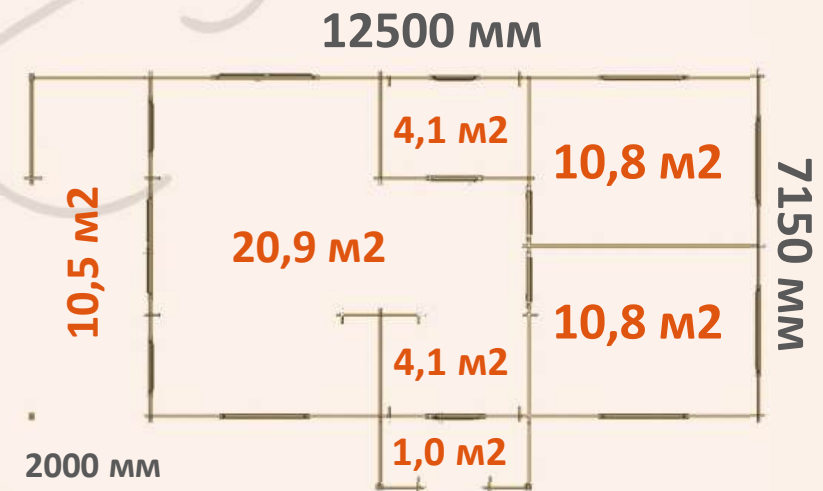

Основные параметры и варианты изготовления

крытая терраса; просторные комнаты; две спальни, кухня-столовая и гостиная; помещение для санузла



одностворчатая дверь × 4



двустворчатое окно × 5



двустворчатая дверь × 2



одностворчатое окно × 1 (1920 × 850) × 2



РОЗА

7,1 × 12,5

толщина стены, мм

44

высота стен, м

2,2

высота домика, м

2,9

площадь пола + терраса, м²

56,8 + 11,5

площадь комнат, м²

31,2 / 10,8 (x2) / 4,1

площадь крыши, м²

91,4

габариты пакета, м (x 3)

0,8 (x3) × 1,2 × 6,4

вес комплекта, кг

6000

встроенная терраса



ДИАНА

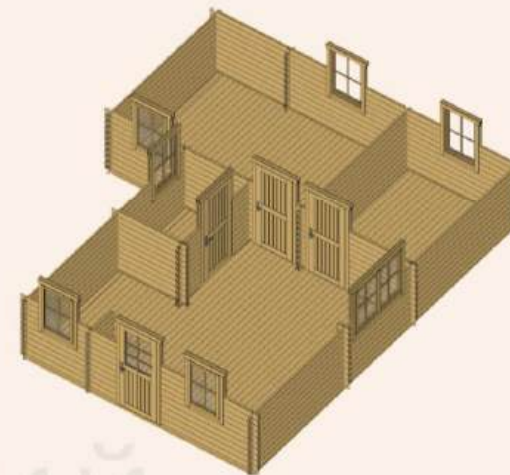

БОРИСОВСКИЙ

7600 мм

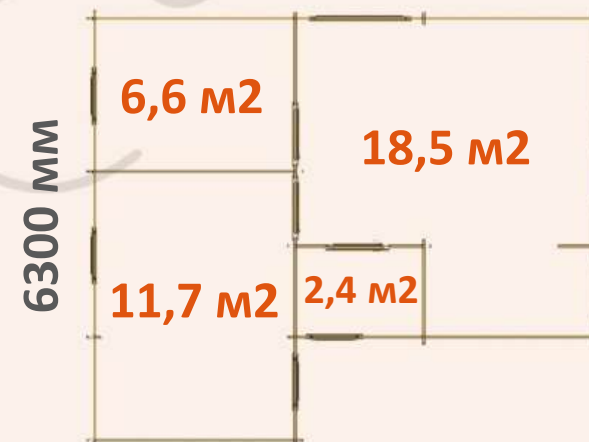

Основные параметры и варианты изготовления

Г-образная форма домика; помещение для санузла;

3 функциональные светлые комнаты



одностворчатая
дверь × 4



одностворчатое
окно × 6



двустворчатое
окно × 1

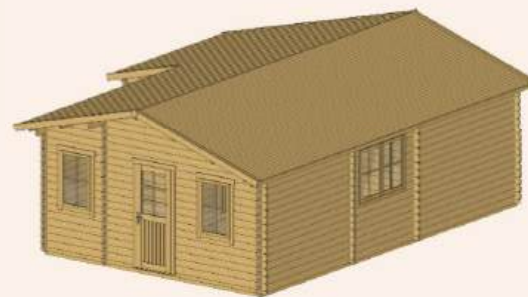

7,6 × 6,3

толщина стены, мм

44

высота стен, м

2,0

высота домика, м

3,0

площадь пола, м²

39,2

площадь комнат, м²

18,5 / 2,4 / 6,6 / 11,7

площадь крыши, м²

51,5

габариты пакета, м (x 2)

0,9 / 0,8 × 1,2 × 6,4

вес комплекта, кг

4300

добавить террасу

-





НОВИНКА

БРЕЙК

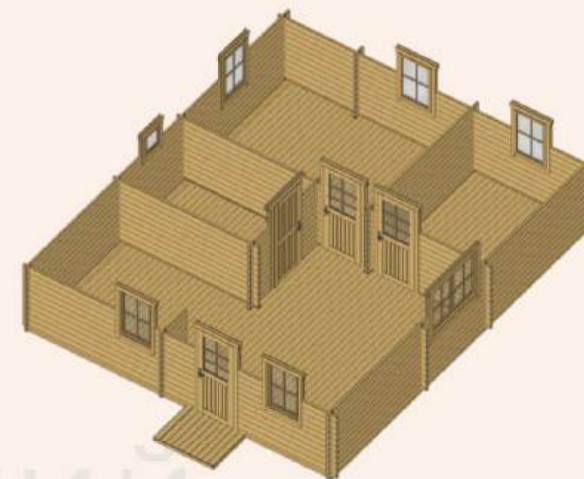
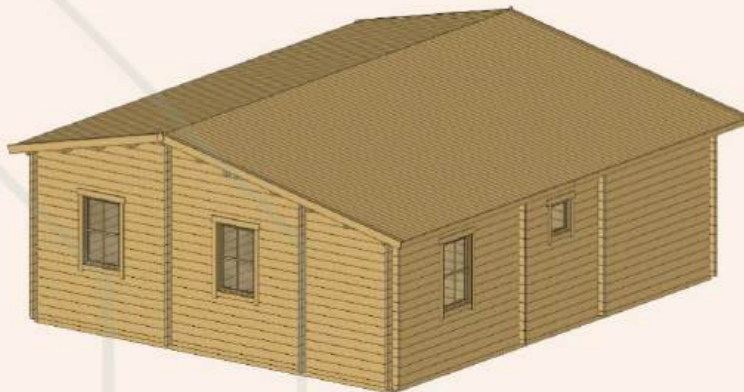
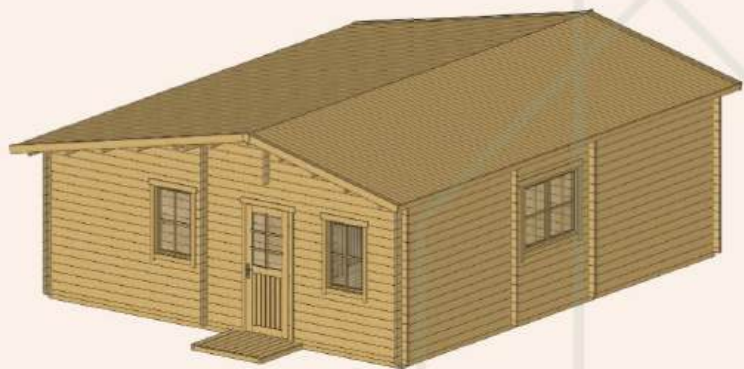

БОРИСОВСКИЙ

7600 мм

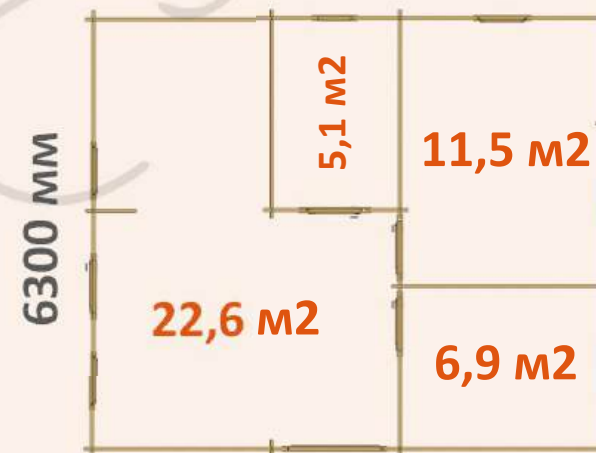

Основные параметры и варианты изготовления

3 функциональные светлые комнаты;
помещение для санузла



одностворчатая
дверь × 4



двустворчатое
окно × 1



одностворчатое
окно × 5



одностворчатое
окно (500x500) × 1



БРЕЙК

7,6 × 6,3

толщина стены, мм

44

высота стен, м

2,3

высота домика, м

3,1

площадь пола, м²

46,1

площадь комнат, м²

22,6 / 5,1 / 6,9 / 11,5

площадь крыши, м²

59,0

габариты пакета, м (x 2)

0,89 / 0,98 × 1,2 × 6,4

вес комплекта, кг

4432

добавить террасу

-



МАКСИМ

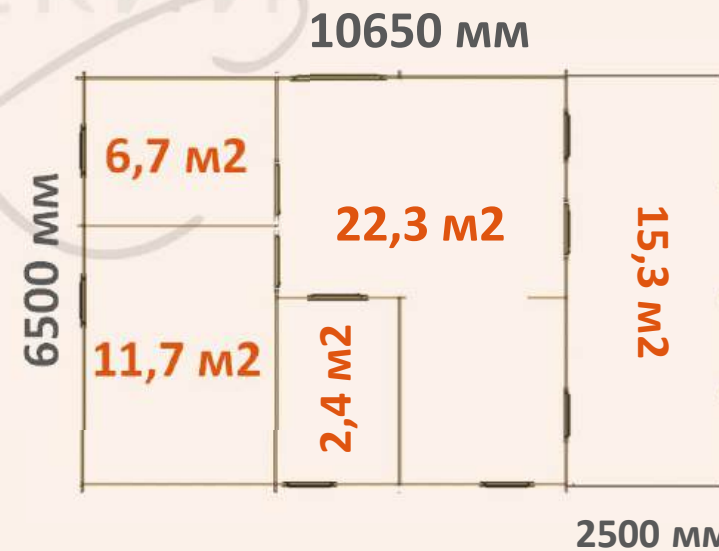
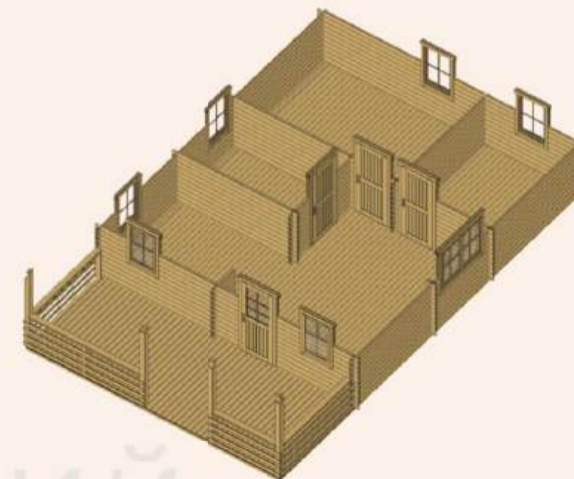
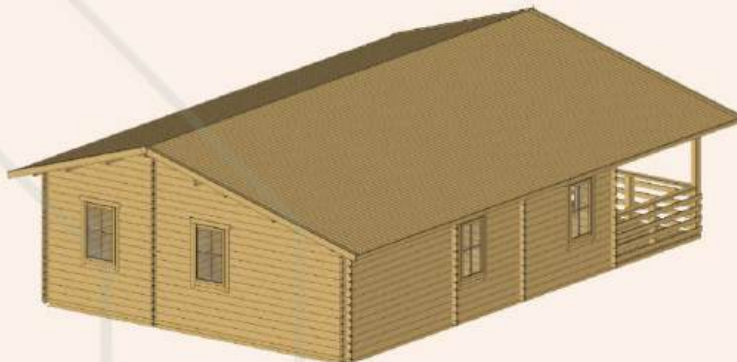
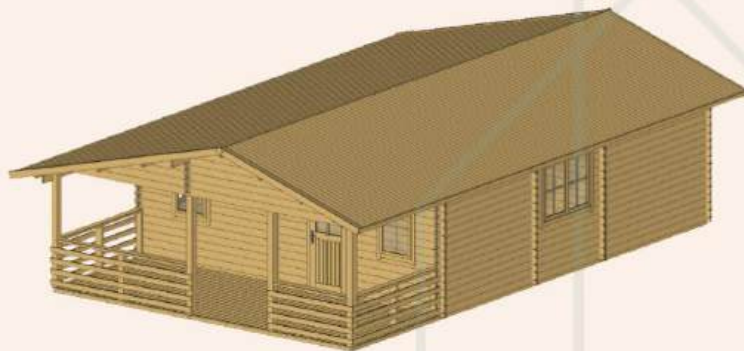

Основные параметры и варианты изготовления

функциональные планировочные решения;
помещение для санузла; просторная терраса



одностворчатая
дверь × 4



одностворчатое
окно × 6



двустворчатое
окно × 1



7,6 × 6,3

толщина стены, мм	44
высота стен, м	2,1
высота домика, м	3,2
площадь пола + терраса, м ²	46,0 + 15,3
площадь комнат, м ²	22,3 / 5,3 / 6,7 / 11,7
площадь крыши, м ²	84,0
габариты пакета, м (x 3)	0,7 (x3) × 1,2 × 6,4
вес комплекта, кг	5300
встроенная терраса	



ЦЕЗАРЬ

⊕ 2 этаж

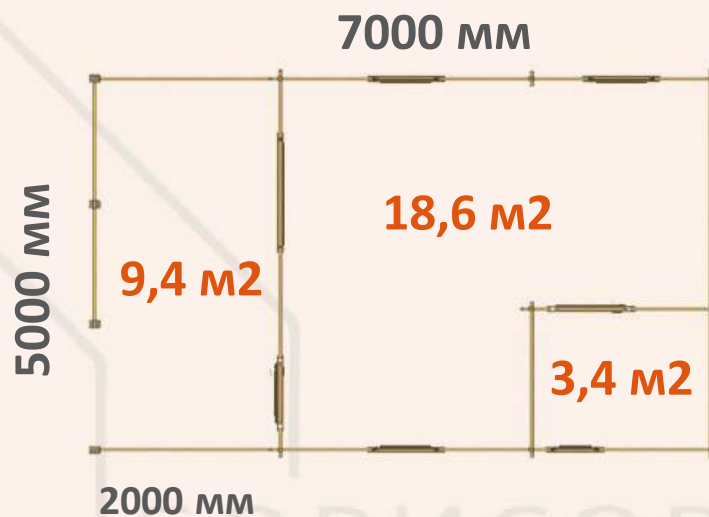
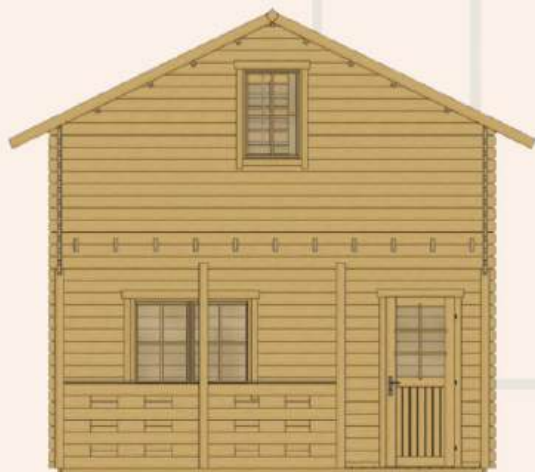
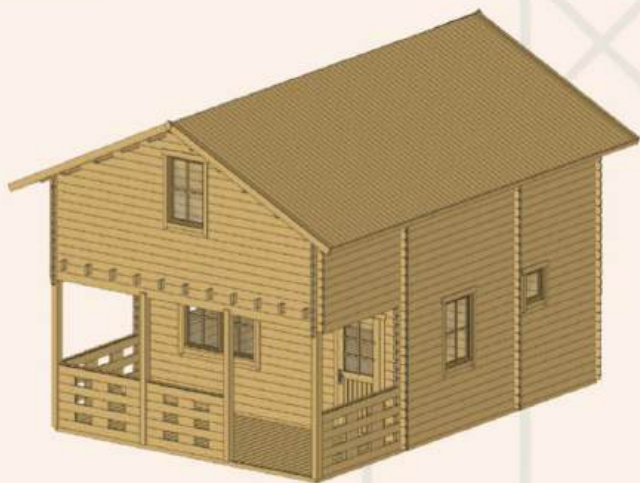

первый этаж

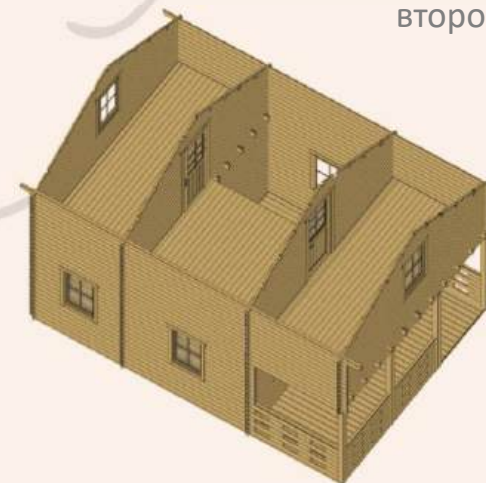
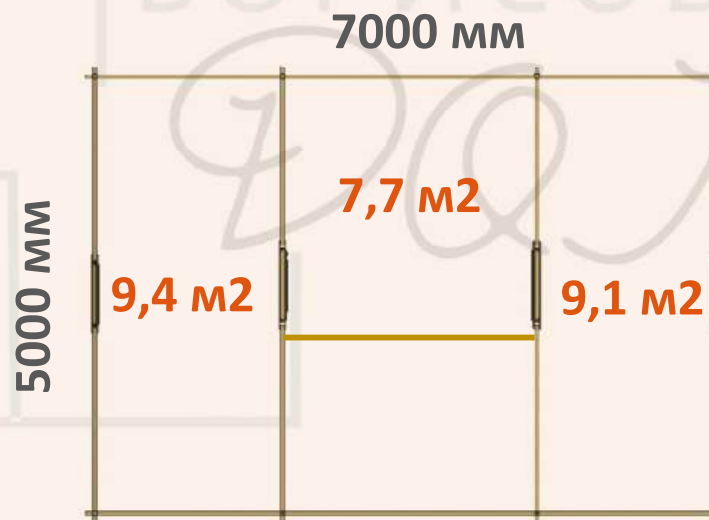

второй этаж

Основные параметры и варианты изготовления

дом с мансардным этажом – гостиная, комната для санузла и две

спальни;

крытая терраса;

просторный холл



одностворчатая
дверь × 4



одностворчатое
окно × 5
(500 × 500) × 1



двустворчатое
окно × 1



▶ ЦЕЗАРЬ

5 × 7

толщина стены, мм

44

высота стен, м

2,1

высота домика, м

5,1

площадь пола + терраса, м²

47,9 + 9,4

площадь комнат, м²

18,6 / 3,4 / 9,1 / 9,4 / 7,7

площадь крыши, м²

49,4

габариты пакета, м (x 3)

0,7 (x3) × 1,2 × 6,4

вес комплекта, кг

5200

встроенная терраса



ФИЛИПП

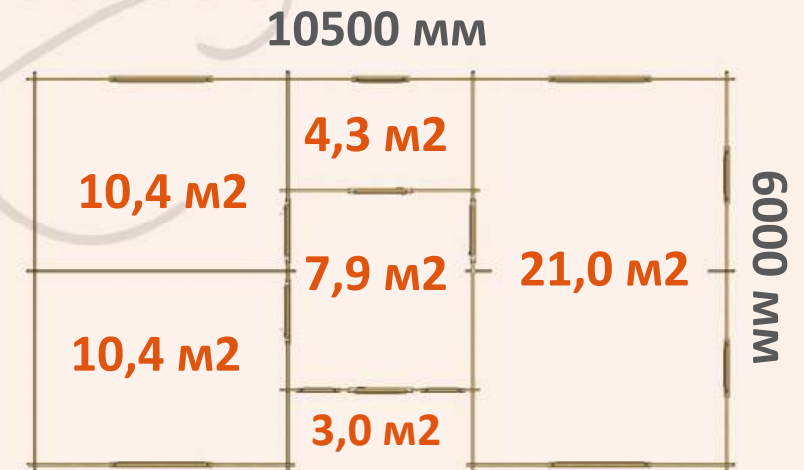
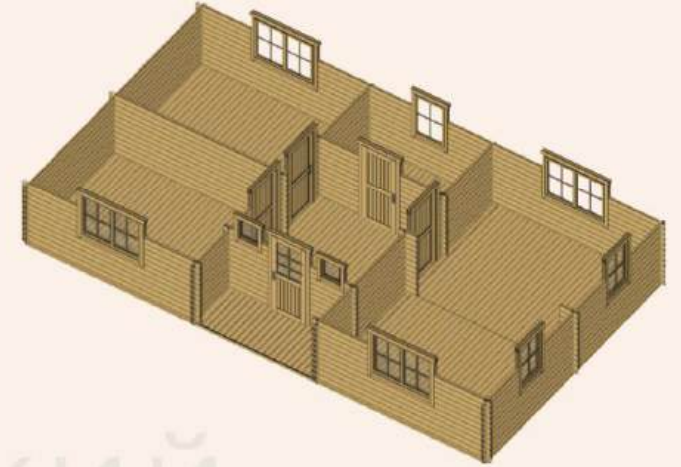
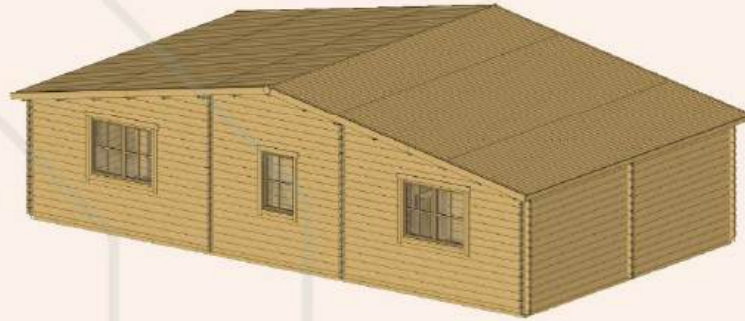
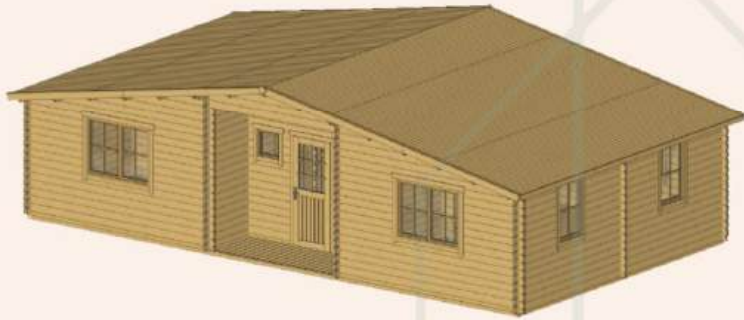

Основные параметры и варианты изготовления

классическая форма; две спальни;

просторная гостиная; помещение для санузла



одностворчатая
дверь × 5



одностворчатое
окно × 3
(500 × 500) × 2



двустворчатое
окно × 3



ФИЛИПП

10,5 × 6

толщина стены, мм

44

высота стен, м

2,1

высота домика, м

3,1

площадь пола, м²

54,1 + 3,0

площадь комнат, м²

21,0 / 7,9 / 4,3 / 10,4 / 10,4

площадь крыши, м²

68,7

габариты пакета, м (× 3)

0,8 / 0,7 / 0,7 × 1,2 × 6,4

вес комплекта, кг

5500

встроенная веранда



АККОРД

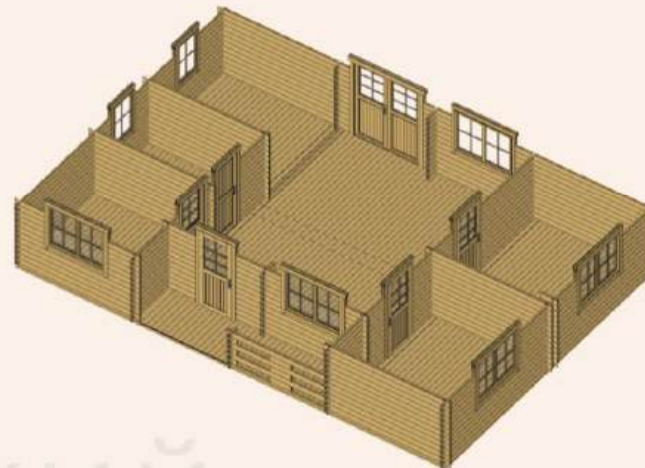
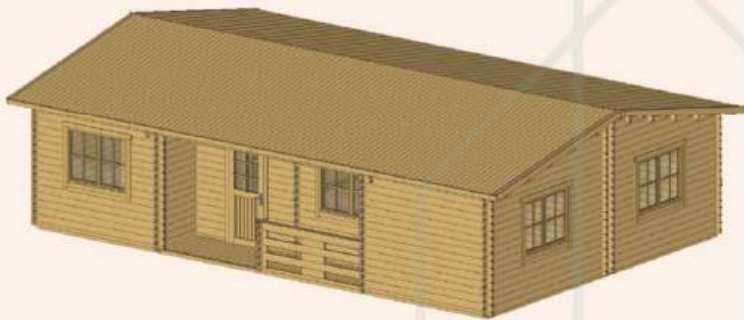

БОРИСОВСКИЙ

10200 мм

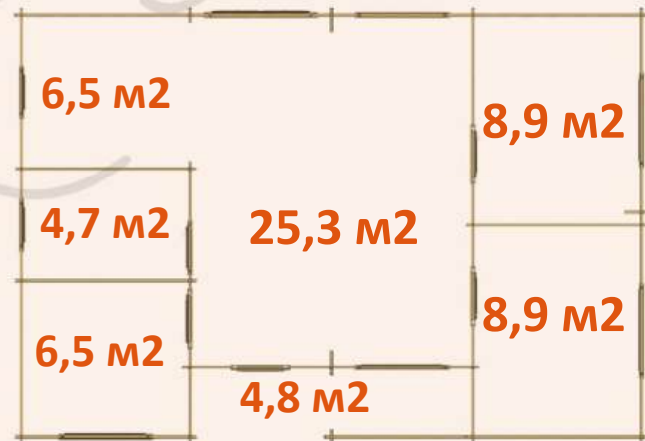

7000 мм

Основные параметры и варианты изготовления

просторная гостиная; две спальни, кухня-столовая; помещение для санузла; отличный вариант для семьи или компании друзей



одностворчатая дверь × 5



двустворчатое окно × 5



двустворчатая дверь × 1



одностворчатое окно × 2

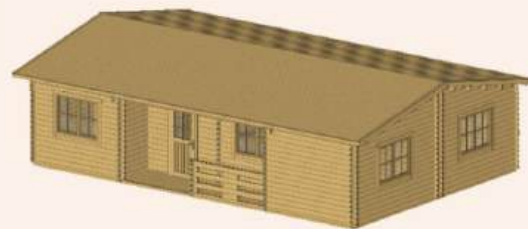

АККОРД

7 × 10,2

толщина стены, мм

44

высота стен, м

2,3

высота домика, м

3,0

площадь пола + терраса, м²

60,6 + 4,8

площадь комнат, м²

25,2 / 6,5 (x2) / 8,9 (x2) / 4,7

площадь крыши, м²

76,5

габариты пакета, м (x 3)

0,8 (x3) × 1,2 × 6,4

вес комплекта, кг

6000

встроенная веранда



Как мы будем работать для вас

при заключении договора вы уже будете знать что вы получите, когда и по какой цене, потому что мы ценим ваше время

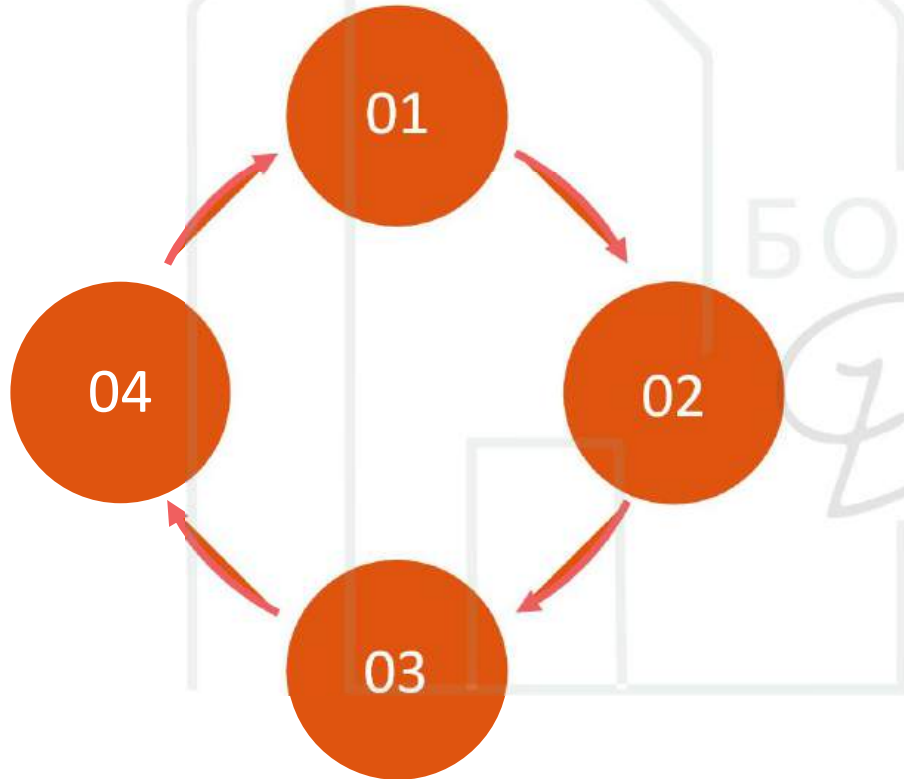

01 **+** принимаем ваш заказ

наши специалисты примут ваш заказ в работу, обсудят с вами все нюансы, ваши пожелания и ответят на все интересующие вопросы

02 **+** заключаем договор

договор заключается с соблюдением всех норм и требований законодательства в течении 3-х рабочих дней и согласовывается с вами

03 **+** получаем предоплату

после заключения договора мы отправим вам счёт для оплаты в удобной для вас валюте

04 **+** отгружаем вашу мечту

погрузка осуществляется механизированным транспортом с 2-х сторон автомобиля что бы не повредить ваш товар; водителю предоставляется полный пакет отгрузочных документов