



ЗАО «МАССА-К»

Весы общего назначения
влагозащищённые
МК_АВ11

РУКОВОДСТВО ПО ЭКСПЛУАТАЦИИ

(Мк2.790.088 РЭ)

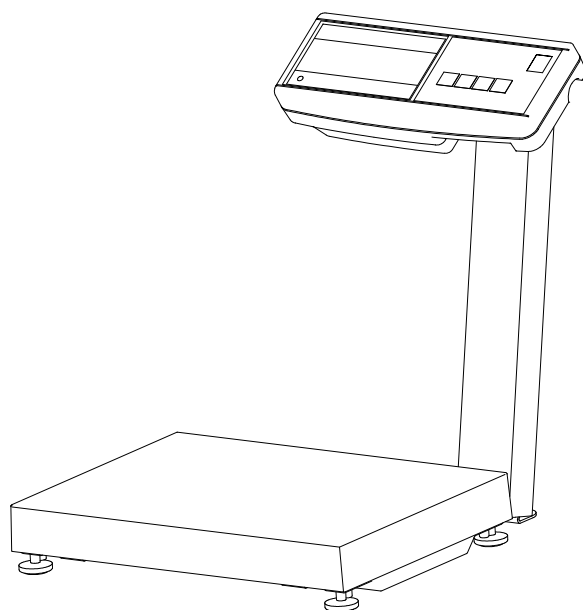

Прочтите перед эксплуатацией

Благодарим за покупку весов МК_АВ11

*Просим ознакомиться с настоящим руководством прежде,
чем приступить к работе с весами*

- Номер по Государственному Реестру РФ № 26646-08;
- Сертификат утверждения типа средств измерений RU.C.28.001.A № 34602;
- Весы изготовлены в соответствии с ГОСТ 29329 и ТУ 4274-023-27450820-2008;
- Класс точности весов – средний (III);
- По условиям эксплуатации весы соответствуют исполнению УХЛ категории 3.1 по ГОСТ 15150-69;
- Условия хранения: группа 2 по ГОСТ 15150-69;
- Электробезопасность: класс II по ГОСТ 12.2.007.0-75;
- Гарантийный срок эксплуатации 12 месяцев.

Наши рекомендации - в ваших интересах!

- Перед установкой весов обратите внимание на сохранность пломбы Государственного поверителя;
- **Перед началом работы с весами следует вывинтить транспортировочный винт-упор (см. раздел «Подготовка весов к работе»);**
- Весы необходимо устанавливать на устойчивом основании, не подверженном вибрациям;
- Не рекомендуется использование сетевых адаптеров и аккумуляторов, отличающихся от поставляемых с весами, т.к. это может привести к выходу весов из строя;
- Чашка весов и взвешиваемый товар не должны касаться посторонних предметов;
- Не допускайте ударов по весам (не бросайте груз на весы);
- Весы откалиброваны на географическую широту 54°, если нет специальной пометки в руководстве по эксплуатации;
- После транспортирования и хранения при отрицательных температурах перед распаковкой весы должны быть выдержаны при нормальной температуре не менее 6-и часов;
- Храните руководство по эксплуатации в течение всего срока службы весов.

Содержание

1 Введение	5
2 Назначение	5
3 Технические характеристики	5
4 Комплектность	7
5 Конструкция весов	7
6 Подготовка весов к работе	9
6.1 Сборка весов	9
6.2 Включение весов	10
7 Работа с весами	10
7.1 Взвешивание товара.....	10
7.2 Взвешивание товара в таре.....	10
7.3 Подсчет суммарной массы товаров при нескольких взвешиваниях	11
7.4 Дополнительные режимы работы весов	11
7.5 Работа в счетном режиме	12
7.6 Работа в режиме процентного взвешивания	14
7.7 Работа в режиме контроля массы (компараторный режим)	15
7.8 Режим управления дозирующими устройствами	16
8 Установка параметров весов	17
9 Описание интерфейса	18
10 Заряд аккумулятора	20
11 Уход за весами	20
12 Указание мер безопасности	20
13 Упаковка	20
14 Транспортирование и хранение	21
15 Возможные неисправности, ошибки ввода и способы их устранения	21
16 Калибровка весов	22
17 Поверка весов	24
18 Гарантии изготовителя	25
19 Содержание драгоценных и цветных металлов	25
20 Свидетельство о приемке	26
21 Заключение о поверке	26
Приложение А. Корешок гарантийного талона	27

1 Введение

Настоящее руководство по эксплуатации, является документом, удостоверяющим гарантированные предприятием-изготовителем основные параметры и технические характеристики весов электронных настольных общего назначения влагозащищённых МК_АВ11.

2 Назначение

2.1 Весы электронные настольные общего назначения влагозащищённые МК_АВ11 (далее по тексту - весы), предназначены для статических измерений массы различных грузов при торговых, учетных и технологических операциях на предприятиях промышленных, торговых и общественного питания.

Пример обозначения:

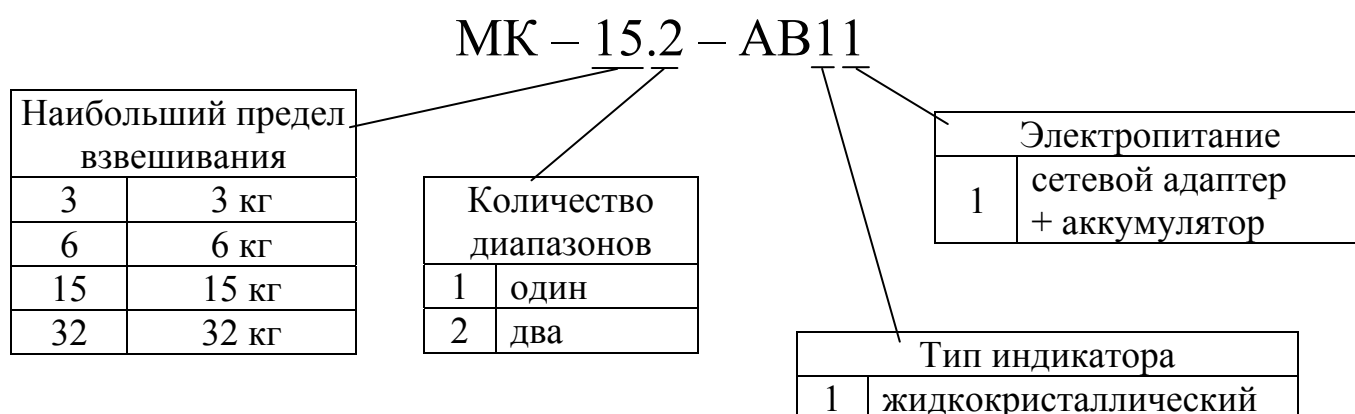

2.2 Условия эксплуатации:

Нормальная область значений температур окружающей среды, от минус 10 до +40 °С

Относительная влажность воздуха при температуре + 25 °С не более90 %

Диапазон атмосферного давления, кПа от 84,0 до 106,7

Электропитание весов осуществляется:

- от адаптера сети переменного тока с частотой (50±2) Гц, В.....от 187,0 до 253,0

Выходное напряжение адаптера, нестабилизированное, В.....от 9,0 до 12,0

- от аккумулятора с выходным напряжением, Вот 5,5 до 7,0

Класс защиты весов:

- устройство весовоеIP68

- устройство управленияIP64

Для защиты устройства управления от прямого попадания струй воды рекомендуется использовать полиэтиленовый чехол (Рис. 6.2).

3 Технические характеристики

3.1 Класс точности весов по ГОСТ 29329-92 - средний (III) .

3.2 Наименьший предел взвешивания (НмПВ), наибольший предел взвешивания (НПВ), цена поверочного деления (e), дискретность отсчета (d), предел выборки массы тары и пределы допускаемой погрешности в зависимости от модификации весов приведены в Табл. 3.1.

3.3 Количество отображаемых десятичных знаков5

3.4 Время установления показаний должно быть не более, с.....2

Табл. 3.1

Модификации весов	НмПВ, кг	НПВ ₁ / НПВ ₂ , кг	Цена поверочных делений (e_1/e_2) и дискретности (d_1/d_2), г	Предел выборки массы тары, кг	Интервалы взвешивания, кг	Пределы допускаемой погрешности, г	
						При первичной поверке	При пе- риоди- ческой поверке
МК-3.2-AB11	0,01	1/3	0,5/1,0	0,5	От 0,01 до 0,25 вкл. Св. 0,25 до 1,0 вкл. Св. 1,0 до 2,0 вкл. Св. 2,0 до 3,0 вкл.	±0,25 ±0,5 ±1,0 ±1,5	±0,5 ±1,0 ±2,0 ±3,0
МК-6.2-AB11	0,02	3/6	1/2	1,5	От 0,02 до 0,5 вкл. Св. 0,5 до 2,0 вкл. Св. 2,0 до 3,0 вкл. Св. 3,0 до 4,0 вкл. Св. 4,0 до 6,0 вкл.	±0,5 ±1,0 ±1,5 ±2,0 ±3,0	±1,0 ±2,0 ±3,0 ±4,0 ±6,0
МК-15.2-AB11	0,04	6/15	2/5	3,0	От 0,04 до 1,0 вкл. Св. 1,0 до 4,0 вкл. Св. 4,0 до 6,0 вкл. Св. 6,0 до 10,0 вкл. Св. 10,0 до 15,0 вкл.	±1,0 ±2,0 ±3,0 ±5,0 ±7,5	±2,0 ±4,0 ±6,0 ±10,0 ±15,0
МК-32.2-AB11	0,1	15/32	5/10	7,5	От 0,1 до 2,5 вкл. Св. 2,5 до 10,0 вкл. Св. 10,0 до 15,0 вкл. Св. 15,0 до 20,0 вкл. Св. 20,0 до 32,0 вкл.	±2,5 ±5,0 ±7,5 ±10,0 ±15,0	±5,0 ±10,0 ±15,0 ±20,0 ±30,0

3.5 Потребляемая мощность не более, Вт6

3.6 Габаритные размеры весов (длина, ширина, высота), не более, мм..... 355, 385, 400

3.7 Масса весов не более, кг5

3.8 Время заряда полностью разряженного аккумулятора, не более, час.....9

3.9 Время непрерывной работы весов от аккумулятора приведено в Табл. 3.2.

Табл. 3.2

Время непрерывной работы весов от аккумулятора, час.		Параметр подсветки**
В обычном режиме	В энергосберегающем режиме*	
90	140	V=0, подсветка отключена
55	130	V=1
35	115	V=2
25	100	V=3, максимальная яркость

*Время работы весов в энергосберегающем режиме зависит от интенсивности их работы. Приведенное время соответствуют средней интенсивности (1:10).

**Установка яркости подсветки приведена в п. 8.

3.10 Средний срок службы весов 8 лет.

4 Комплектность

Комплект поставки весов должен соответствовать Табл. 4.1.

Табл. 4.1

Наименование	Кол-во
Устройство весовое	1
Индикатор	1
Кронштейн	1
Стойка	1
Винт М5	2
Винт М4	3
Чехол со стяжкой	1
Руководство по эксплуатации	1
Сетевой адаптер	1
Перечень центров технического обслуживания ЗАО «МАССА-К», осуществляющих гарантийный и послегарантийный ремонт	1

5 Конструкция весов

Конструкция весов представлена на Рис. 5.1 и Рис. 5.2. Назначение элементов клавиатуры и индикации приведено в Табл. 5.1.



Рис. 5.1 - Весы МК_AB11



Рис. 5.2 - Устройство индикации (вид сзади)

Табл. 5.1

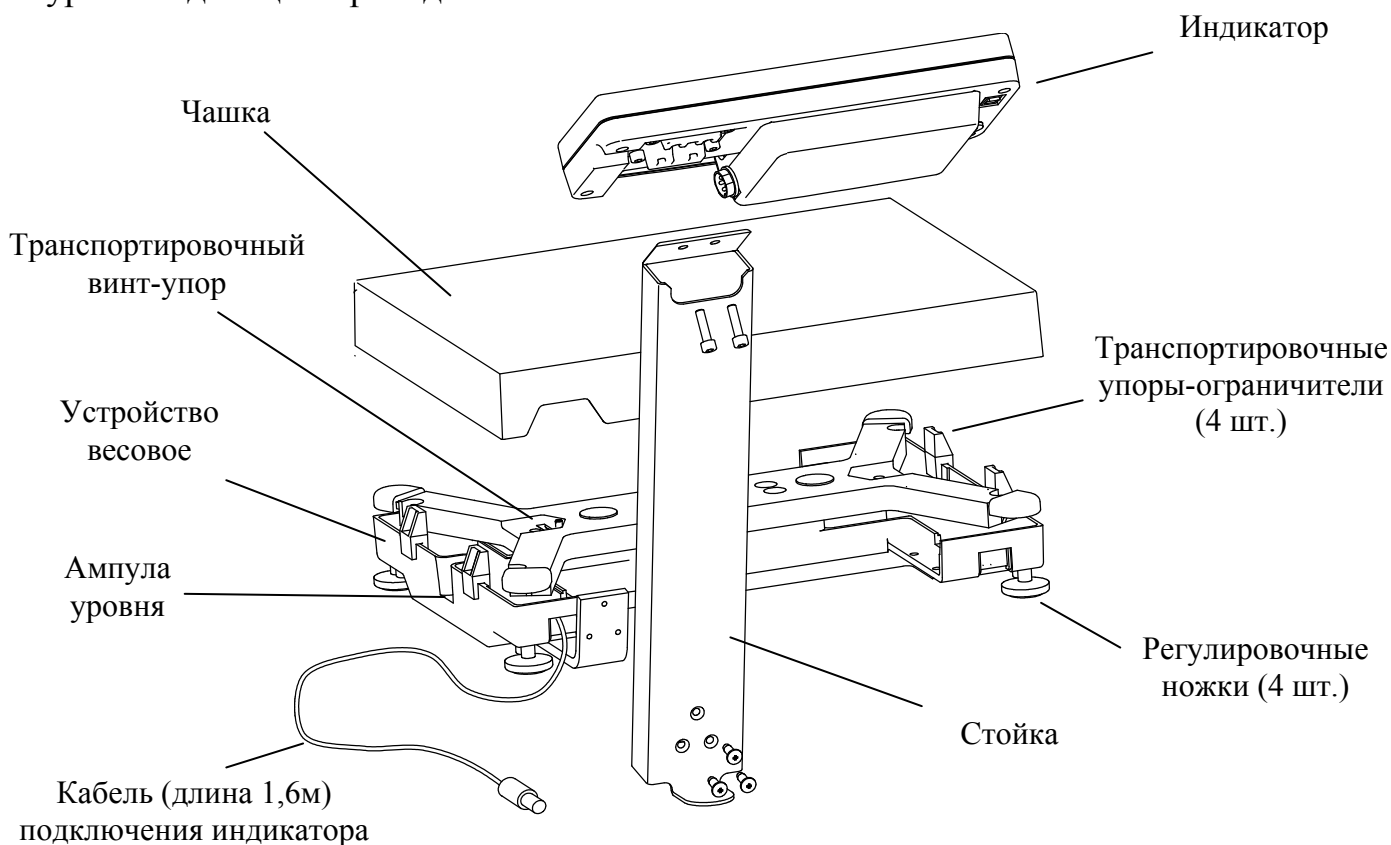
	Установка нуля весов
	Выборка массы тары
	Просмотр суммарной массы взвешиваемого товара
	Суммирование результата взвешивания
	Индикатор установка нуля весов
	Индикатор работы с тарой
	Цифровой индикатор
	Заряд аккумулятора
	Индикатор подключения сети

Примечание - Надписи рядом с кнопками указывают на их дополнительные функции:

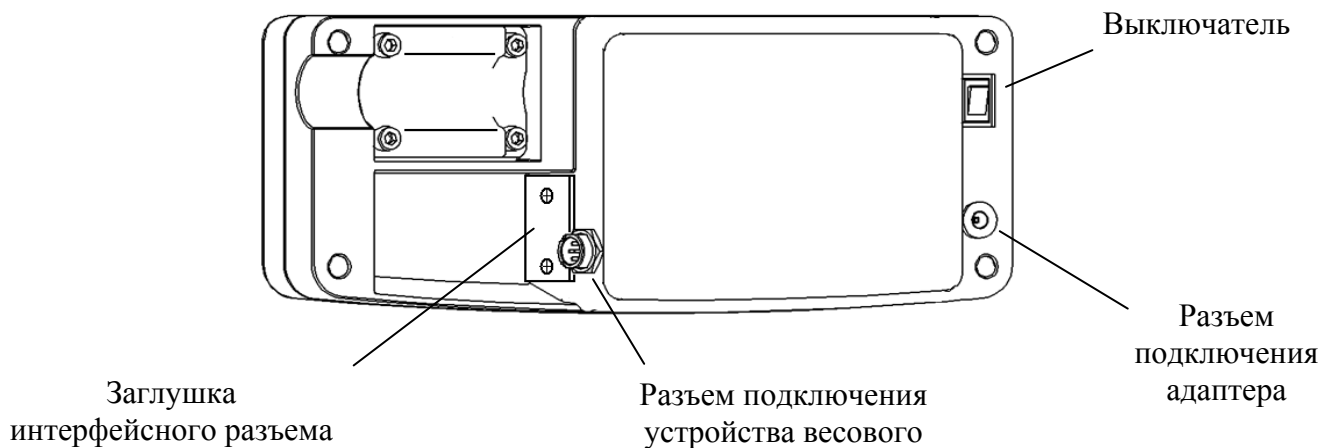
- Переход в режим контроля массы (режим компаратора)
- Переход в счётный режим
- Переход в режим процентного взвешивания
- Установка значений в дополнительных режимах работы весов
- Выбор значения
- Ввод



Рис. 5.3 - Варианты крепления устройства индикации
 а - к кронштейну для установки на стене;
 в - к стойке.

6 Подготовка весов к работе

6.1 Сборка весов

Извлечь весы из упаковки.

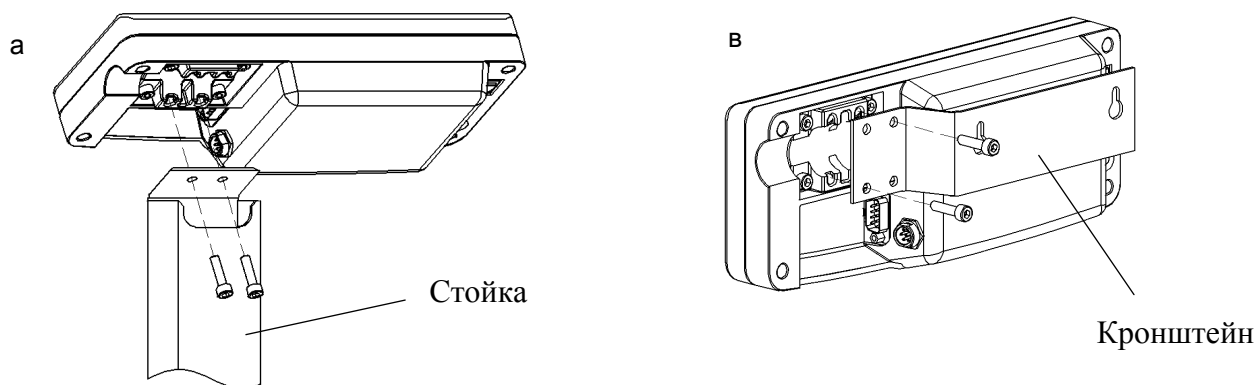
Снять чашку и убрать транспортировочные упоры-ограничители (Рис. 5.1).

Выбрать удобный вариант размещения устройства управления для работы с весами (Рис. 6.1). Собрать весы.



Рис. 6.1 - Варианты размещения устройства управления
 а - на столе; б - на стойке; в - на стене.

Вывернуть (полностью) транспортировочный винт-упор (Рис. 5.1), вращая его только против часовой стрелки.

! Вращение винта по часовой стрелке может привести к деформации чувствительного элемента и выходу весов из строя.

Подключить кабель устройства весового к индикатору.

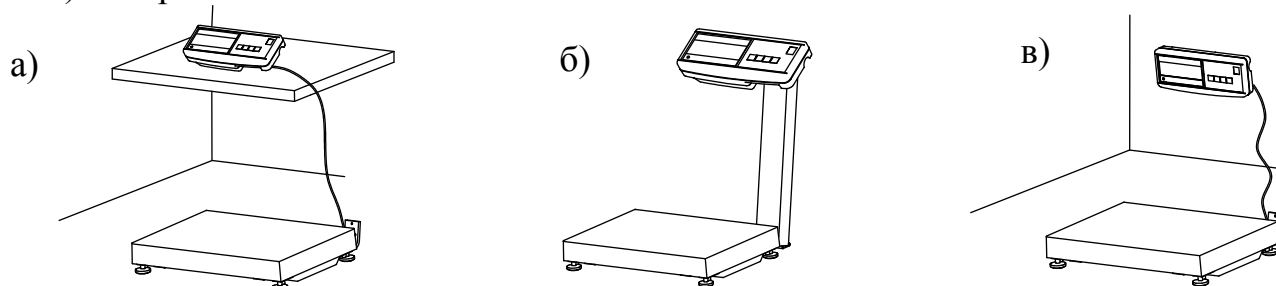

Рис. 6.2 - Защита устройства управления
 от прямого попадания струй воды с помощью полиэтиленового чехла

6.2 Включение весов

Установить весы на устойчивом основании (столе) неподверженном вибрациям. При помощи регулировочных ножек выставить весы по ампуле уровня таким образом, чтобы пузырек воздуха находился в центре ампулы.

Установить чашку на устройство весовое. Перед включением весы должны быть ненагружены, а чашка не должна касаться посторонних предметов.

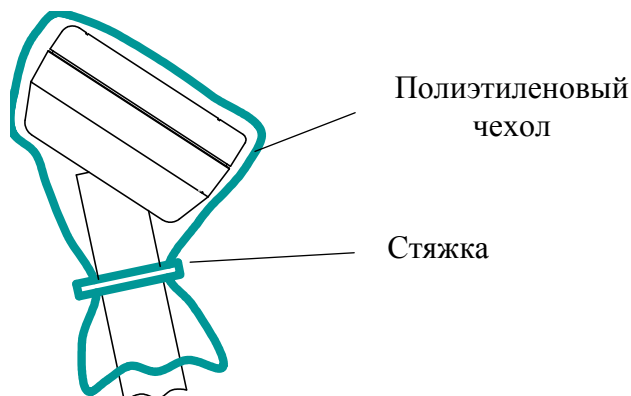
Подключить штекер сетевого адаптера к весам (Рис. 5.1), а адаптер к сети. Включить весы. Индикацией включения является тест индикатора в виде последовательной смены ряда символов от 8 8 8 8 8 8 до 0 0 0 0 0 0.

7 Работа с весами

7.1 Взвешивание товара

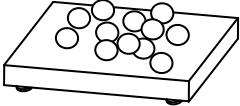
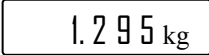
	Положить товар на весы. Считать результат взвешивания	
---	--	---





Примечания

1 Окончание процесса взвешивания сопровождается высвечиванием символа «kg» («g») на индикаторе.

2 Максимальная точность взвешивания обеспечивается, когда индикатор $\Rightarrow \text{O} \Leftarrow$ в ненагруженном состоянии весов высвечен. Если индикатор $\Rightarrow \text{O} \Leftarrow$ не светится, необходимо нажать кнопку $\Rightarrow \text{O} \Leftarrow$. Контроль состояния ненагруженных весов должен осуществляться как при включении, так и в процессе работы с весами.

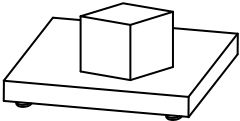
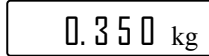
3 Если масса взвешиваемого товара превышает предел индикации весов, то на индикаторе отображается сообщение «Н».

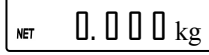
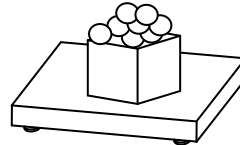
7.2 Взвешивание товара в таре

1) 	Установить тару на весы	
2) 	Нажать кнопку T	
3) 	Положить товар в тару. Считать массу нетто	

Примечания

1 При снятии тары с весов на индикаторе останется значение массы тары со знаком минус и засветятся два индикатора $\Rightarrow \text{O} \Leftarrow$ и NET. Один указывает, что весы находятся в ненагруженном состоянии, другой что, в памяти весов находится значение массы тары.

2 Для исключения значения массы тары из памяти весов привести весы в ненагруженное состояние (обязательно, чтобы светился индикатор $\Rightarrow \text{O} \Leftarrow$), а затем нажать кнопку T. При этом индикатор NET погаснет. Если кнопку T нажать при нагруженных весах, то масса нагрузки будет принята за новую тару.

7.3 Подсчет суммарной массы товаров при нескольких взвешиваниях

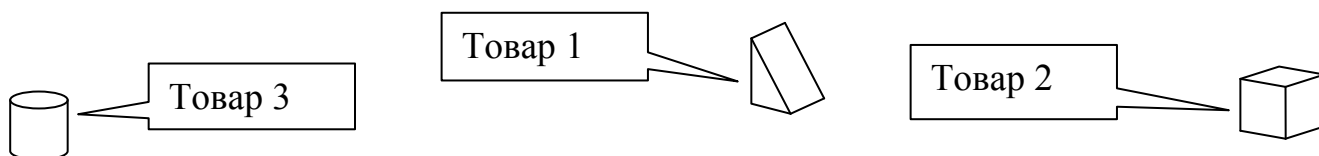

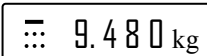
1) 	Для обнуления предыдущей суммарной массы, на ненагруженных весах нажать кнопку Σ и, удерживая её, нажать кнопку $\leftrightarrow 0 \leftrightarrow$	
2) 	Положить товар на весы. Нажать кнопку $M+$ Примечание - Процесс суммирования сопровождается бегущим сегментом на левом знакоместе индикатора	
3) 	Положить второй товар на весы. Нажать кнопку $M+$	
4) 	Положить следующий товар на весы. Нажать кнопку $M+$	
5) 	Для просмотра суммарной массы нажать и удерживать кнопку Σ	
6) 	Для просмотра количества взвешиваний, удерживая кнопку Σ , нажать и удерживать кнопку T	

Примечание - Максимальная сумма массы не должна превышать:

- для весов с НПВ 3 кг - 800000 г;
- для весов с НПВ 6; 15 и 32 кг - 8000,00 кг.

7.4 Дополнительные режимы работы весов

В весах предусмотрены дополнительные режимы работы:

- счетный;
- процентного взвешивания;
- контроля массы (компараторный);
- управления дозирующим устройством.

Диаграмма управления весами при выборе режимов приведена на Рис. 7.1.



Рис. 7.1 - Диаграмма использования клавиатуры весов для выбора режимов работы

Выбор режима работы осуществляется в момент прохождения теста индикатора после включения питания весов нажатием и удержанием около 3-х секунд одной из 3-х кнопок (Рис. 7.1) до появления на индикаторе сообщения, соответствующего выбранному режиму:

- счётному - «Count»;
- процентного взвешивания - «PrCnt»;
- контроля массы - «Cntl».

Выбранный режим сохраняется до тех пор, пока не будет выбран другой режим работы.

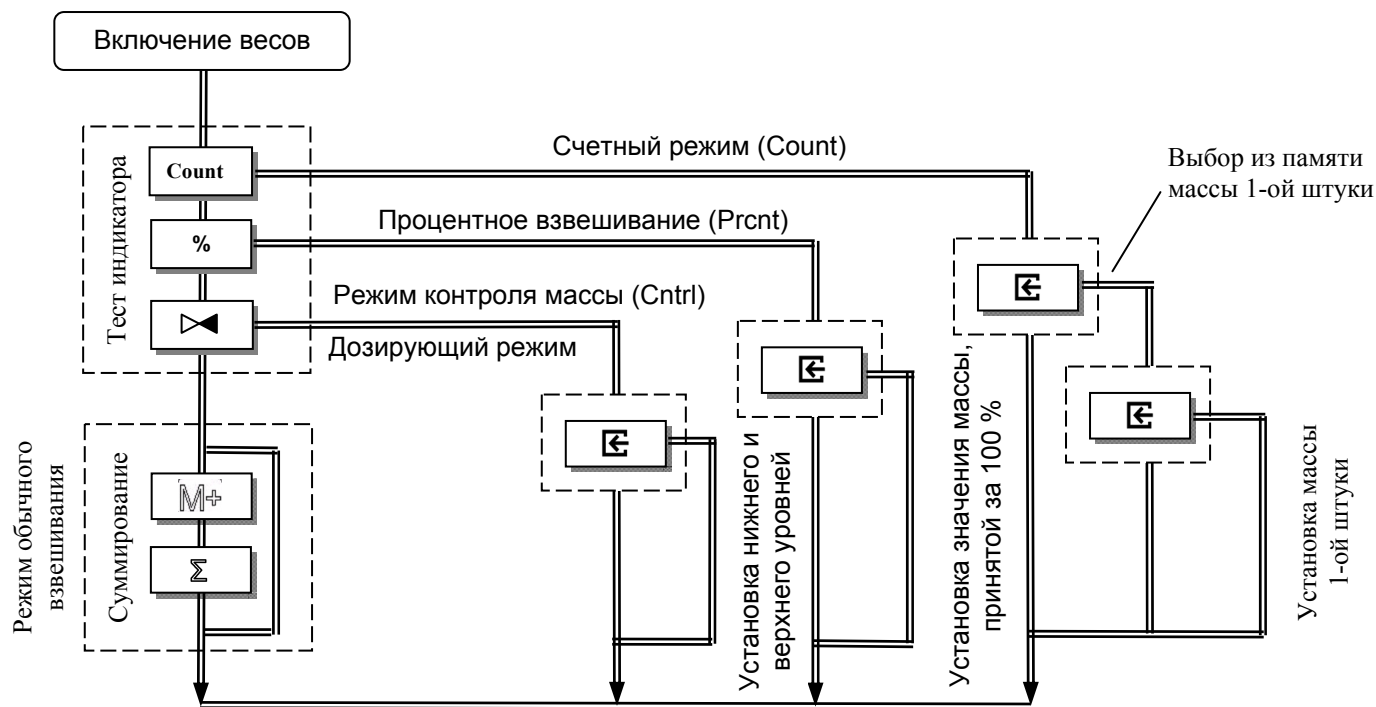
Для возврата в режим обычного взвешивания, необходимо выключить/включить весы и в момент прохождения теста нажать кнопку «0».

7.5 Работа в счетном режиме







7.5.1 Подсчет количества штук товара

<p>1)</p> <p>Count</p>	<p>Включить веса. В момент прохождения теста, нажать и удерживать около 3-х секунд кнопку Count. Индикатор последовательно покажет: «Count», затем массу одной штуки в граммах (например 12,05 грамм) и далее количество штук товара на весах (0 шт.)</p>	
<p>2)</p>	<p>Разместить на весах штучный товар, считать показания</p>	

Примечание - Окончание подсчета характеризуется прекращением мигания точки на индикаторе.

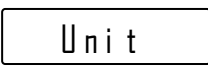
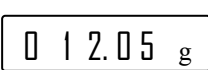

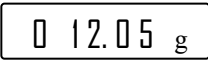
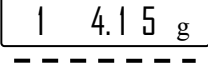
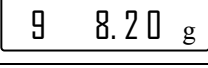

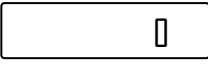







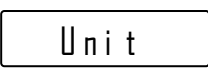
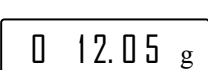

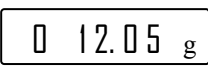
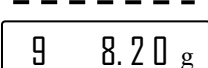
7.5.2 Выбор из памяти значений массы одной штуки товара

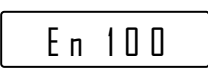
В памяти весов может храниться до 10 значений массы одной штуки товара, введенных ранее в весы.

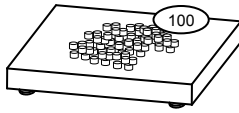
1)		Находясь в счетном режиме (п. 7.5.1), нажать кнопку  . Индикатор последовательно покажет: «Unit», номер товара (например 0) и значение массы штуки товара, с которым осуществлялась работа (например 12,05 грамм)	 
2)		С помощью кнопки  выбрать массу штуки (одно из десяти значений записанных предварительно в память)	  
3)		Выбрав нужное значение, нажать кнопку  и перейти в режим подсчета штук товара (п. 7.5.1)	

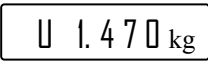
7.5.3 Установка нового значения массы одной штуки товара

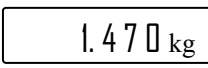
Установка нового значения возможна в любую из десяти ячеек памяти.

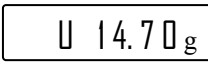
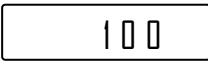
1)		Находясь в счетном режиме (п. 7.5.1), нажать кнопку 	 
2)		С помощью кнопки  выбрать одну из десяти (0, 1, ..., 9) ячеек памяти, в которую необходимо записать новое значение	 
3)		Нажать кнопку  . На индикаторе появится надпись «En 100», предлагающая установить на весы сто штук товара, и весы перейдут в режим взвешивания	 
4)		Взвесить на весах 100 штук требуемого товара Примечание - При взвешивании допускается работа с тарой (п. 7.2) и кнопкой 	
5)		Нажать кнопку  . Весы рассчитывают и запоминают значение одной штуки товара и переходят в счётный режим (п.7.5.1) Примечание - Минимально допустимая масса одной штуки товара не должна быть меньше цены деления весов	   

7.6 Работа в режиме процентного взвешивания

7.6.1 Порядок работы в режиме процентного взвешивания



<p>1)</p> <p style="text-align: center;">%</p>	<p>Включить весы и во время прохождения теста нажать и удерживать около 3-х секунд кнопку % . Индикатор последовательно покажет:</p> <ul style="list-style-type: none"> - «Prnt»; - величину массы принятой за 100 % (например 2,150); - массу в % (0,0). Весы готовы к работе 	
<p>2)</p> 	<p>Установить товар на весы. Индикатор покажет массу в процентах. Дискретность отображения приведена в Табл. 7.1.</p> <p>Примечание - При взвешивании допускается работа с тарой (п. 7.2) и кнопкой «0»</p>	

Табл. 7.1



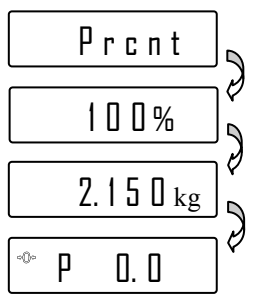
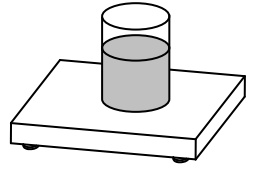
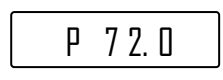

Значение массы (m) принятой за 100 %	Дискретность отображения
$m < 100d^*$	—
$100d \leq m < 200d$	1 %
$200d \leq m < 400d$	0,5 %
$400d \leq m < 1000d$	0,2 %
$1000d < m$	0,1 %

*d - дискретность отсчёта весов

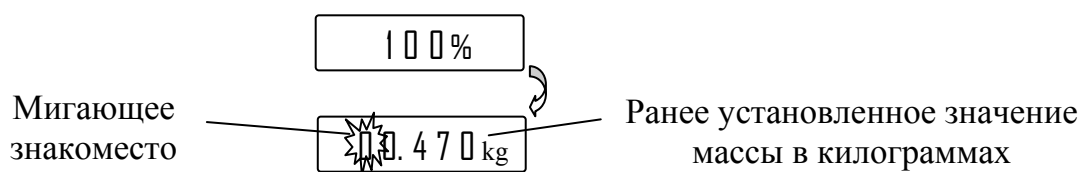
7.6.2 Установка значения массы принятой за 100 %

Находясь в режиме процентного взвешивания, нажать кнопку . Весы перейдут в режим установки значения массы, принятой за 100 %:





- нажатием кнопки  выбрать требуемую цифру в мигающем знакоместе;
- нажать кнопку . Замигает следующее знакоместо. Нажатием кнопки  выбрать требуемую цифру и т.д. После набора последней цифры нажать кнопку , весы вернуться в режим процентного взвешивания.
- нажатием кнопки  - досрочное завершение набора и возврат в режим.

7.7 Работа в режиме контроля массы (компараторный режим)

В ряде случаев, например, при ручной фасовке товара, оператору необходимо, чтобы масса товара находилась между заданными минимальным и максимальным значениями. Для облегчения работы оператора и повышения его производительности в весах предусмотрен режим контроля массы товара. В этом режиме, кроме отображения значения массы, на левом знакоместе индикатора формируется световой сигнал, отображающий три состояния массы товара:

- ☐ - масса меньше минимального значения (L);
- ☐ - масса в пределах между минимальным и максимальным значениями;
- ☐ - масса выше максимального значения (H).

7.7.1 Порядок работы в режиме контроля массы

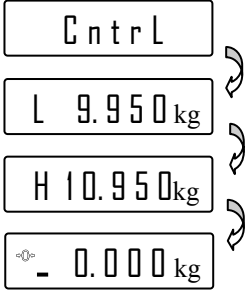
	<p>Включить весы и во время прохождения теста нажать и удерживать около 3-х секунд кнопку . Индикатор последовательно покажет: надпись «CntrL», установленное значение минимальной массы (значение нижнего уровня в дозирующем режиме), установленное значение максимальной массы (значение верхнего уровня в дозирующем режиме) и «_0.000kg». Весы готовы к работе</p>	
---	--	---





Далее взвешивание осуществляется аналогично режиму обычного взвешивания, режим суммирования не поддерживается.

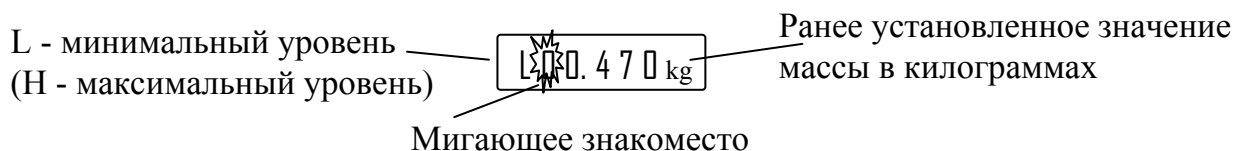

7.7.2 Установка значений минимальной (L) и максимальной (H) массы

Находясь в режиме контроля массы, нажать кнопку . Весы перейдут в режим установки минимального уровня массы:



- нажатием кнопки  выбрать нужную цифру в мигающем знакоместе;
- нажать кнопку . Замигает следующее знакоместо. Нажатием кнопки  выбрать следующую цифру и т.д. После выбора последней цифры нижнего уровня нажать кнопку , весы перейдут в режим установки верхнего уровня и после его набора вернуться в режим взвешивания (п. 7.7.1);
- нажатием кнопки  - досрочное завершение набора и возврат в режим.

7.8 Режим управления дозирующими устройствами

7.8.1 Общие принципы использования



Рис. 7.2 - Подключение весов к дозирующему устройству

7.8.2 Порядок работы в дозирующем режиме

Порядок работы в дозирующем режиме аналогичен режиму контроля массы (п. 7.7).

7.8.3 Подключение дозирующих устройств

Вывинтив два винта крепления, снять интерфейсную заглушку. Подключить устройство дозирования к разъему внешнего интерфейса весов.

Управление устройствами дозирования производится сигналами S0 и S1 размахом от не более минус 3 В до не менее плюс 3 В (см. Рис.7.3) при сопротивлении нагрузки не менее 3 кОм.

Включить параметр весов «Режим энергосбережения» (см. Табл. 8.1) в состояние «OFF», так как в состоянии «On» сигналы S0 и S1 не формируются.

При работе с дозирующими устройствами возможно использование аппаратных сигналов «TARE» и «ZERO», обеспечивающих выборку массы тары и установку весов на нуль соответственно. Сигналы должны иметь уровни RS-232 и активны в состоянии нуля (+ 4 ... + 12 В). Наименование контактов разъема приведено на Рис. 7.4.

! Уровни сигналов S0 и S1 формируются драйвером RS-232 (м/с SP202EEN). Во избежание выхода весов из строя не допускайте подачу питающих напряжений устройств дозатора на контакты цепей S0 и S1 разъема интерфейса.



Рис.7.3 - Зависимость сигналов управления от массы

DRB-9MA

Цепь	Конт.
S1	1
ZERO	2
S0	3
TARE	4
GND	5
	6
	7
	8
	9

Рис. 7.4 - Наименование контактов разъема в режиме управления дозирующими устройствами

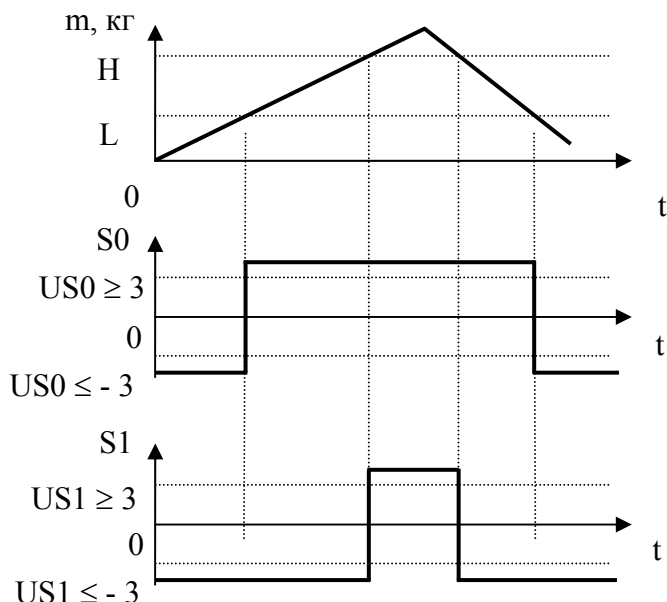
8 Установка параметров весов

С клавиатуры можно изменить ряд параметров весов (см. Табл. 8.1). Для входа в меню параметров, после включения весов (во время прохождения теста индикации) нажать кнопку M^+ . На индикаторе появится наименование первого параметра «Sound».

Кнопка \ominus служит для выбора параметра.

Кнопка T для набора значения параметра.

Кнопка M^+ для выхода из меню.

Табл. 8.1

Параметр	Наименование параметра	Возможные значения	Примечание
Звуковой сигнал	Sound	On; OFF	Включает или отключает звуковой сигнал
Яркость подсветки	LIGHt	0; 1; 2; 3	Регулирует яркость подсветки: 0 - отключена, 3 - максимальная
Режим энергосбережения	EnErGY	On; OFF	On - включает режим энергосбережения. OFF - отключает режим энергосбережения. При включенном режиме энергосбережения, подсветка индикации гаснет, если в течение 10 секунд не производилось взвешивания товара и не нажимались кнопки клавиатуры.

Примечания

1 Короткий звуковой сигнал сопровождает нажатие кнопок клавиатуры и окончание процесса взвешивания;

2 Непрерывная серия сигналов с высвечиванием символа «Н» появляется при перегрузе весов.

3 В режиме контроля массы:

- непрерывная серия длинных сигналов, если масса товара меньше минимально допустимого значения;

- непрерывная серия коротких сигналов, если масса товара больше максимально допустимого значения;

- короткий звуковой сигнал, если масса товара в пределах между минимальным и максимальным значениями.

9 Описание интерфейса

Весы оснащены последовательным интерфейсом RS-232 и поддерживают два протокола передачи данных: протокол № 2 и протокол № 10. Скорость передачи 4800 бод.

Установка номера протокола осуществляется следующим образом:

- во время прохождения теста нажать кнопку «0» и, удерживая ее, нажать кнопку M+.

Удерживать кнопки до появления сообщения «Int №» (№ - номер протокола), после чего отпустить сначала кнопку «0», а затем кнопку M+;

- нажатием кнопки «0» установить требуемый номер протокола;

- нажатием кнопки T вернуться в тест.

Прием и передача байта осуществляется через универсальный асинхронный приемопередатчик последовательным потоком 11 бит (Рис. 9.1):

- 1 стартовый бит;

- 8 бит данных (начиная с младшего)(D0÷D7);

- 1 бит контроля по паритету (по четности)(P);

- 1 стоповый бит.



Рис. 9.1 - Диаграмма приема/передачи байта

Протокол № 2

Протокол обеспечивает двухстороннюю передачу данных.

Весы являются ведомым устройством, выполняющим команды ведущего устройства. Команда всегда состоит из одного байта. Передаваемая весами информация состоит из 2-х или 5-и байт, которые передаются в следующей последовательности: сначала (D0-D7), затем (D8-D15), (D16-D23), (D24-D31), (D32-D39).

Перечень команд приведен в Табл. 9.1 (все коды приведены в шестнадцатеричной системе счисления).

Табл. 9.1

Название команды	Код команды	Информация, передаваемая весами
Запрос слова состояния	0x44	D7 - индикатор процесса взвешивания: 0 - не завершен, 1 - завершен; D6 - индикатор O° : 0 - не высвечен, 1 - высвечен; D5 - индикатор NET: 0 - не высвечен, 1 - высвечен; D15 - D8, D4 - D0 - неопределенное состояние
Запрос массы, выводимой на индикацию	0x45	D15 - знак массы: 0 - «+», 1 - «-»; D14 - D0 - масса в граммах с дискретностью, соответствующей типу весов, в прямом коде в двоичной системе счисления
Запрос дискретности отсчета	0x48	D7 - индикатор процесса взвешивания: 0 - не завершен, 1 - завершен; D6 - индикатор O° : 0 - не высвечен, 1 - высвечен; D5 - индикатор NET: 0 - не высвечен, 1 - высвечен; D15 - D8 - дискретность отсчета: 0x00 - в граммах; 0x01 - в десятых долях грамма
Выборка массы тары	0x0D	Весы не передают информацию
Установка нуля на индикаторе массы	0x0E	Весы не передают информацию
Запрос массы, слова состояния и дискретности отсчета	0x4A	D7 - индикатор процесса взвешивания: 0 - не завершен, 1 - завершен; D6 - индикатор O° : 0 - не высвечен, 1 - высвечен; D5 - индикатор NET: 0 - не высвечен, 1 - высвечен; D15 - D8 - дискретность отсчета: 0x00 - в граммах; 0x01 - в десятых долях грамма; D39 - знак массы: 0 - «+», 1 - «-»; D38 - D16 - масса с дискретностью, соответствующей модификации весов, в прямом коде в двоичной системе счисления

Протокол № 10

Протокол обеспечивает одностороннюю передачу данных.

Передаваемая весами информация состоит из 4 байт, причем, сначала передается младший байт (D7-D0), а затем старшие (D15-D8, D23-D16, D24-D31):

(D7-D0)÷(D24-D31) - значение массы;

(D24-D31):

- 0x00 - масса передается в граммах;

- 0x02 - масса передается в десятых долях грамма.

Передача производится после окончания процесса взвешивания (при высвечивании символов «kg» или «g» на индикаторе).

В процессе взвешивания или при отрицательном значении массы, а также массе равной нулю, весы не передают никакой информации.

Электрическая схема интерфейсного кабеля приведена на Рис. 9.2.



Рис. 9.2 - Схема электрическая интерфейсного кабеля

Электрические цепи вести кабелем КММ-4 (0,12 ÷ 0,2) мм или аналогичным.

Для подключения весов к ПК нужно, вывинтив два винта крепления, снять заглушку интерфейсного разъема (Рис. 5.2) и соединить кабелем весы и ПК.

Надёжная работа интерфейса обеспечивается при длине кабеля не более 15 м.

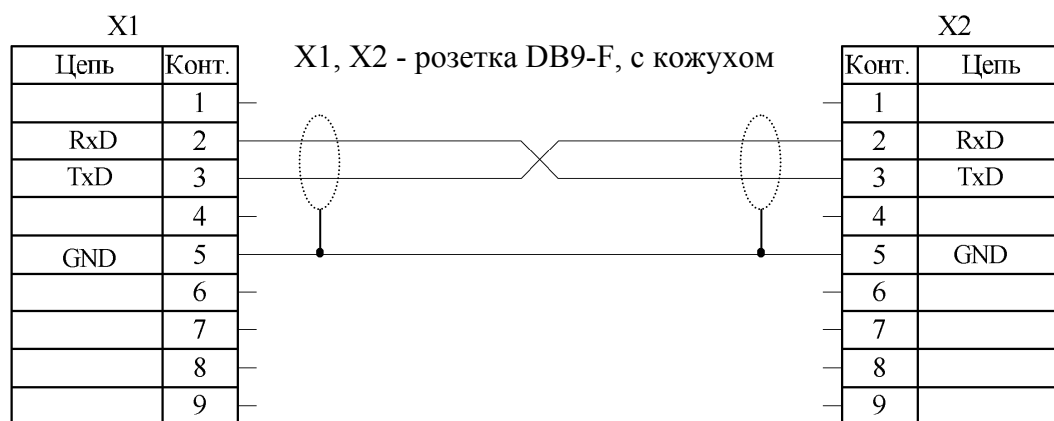
10 Заряд аккумулятора

При автономном режиме работы весов появление сообщения в виде мигающего символа свидетельствует о необходимости заряда аккумулятора.

Заряд аккумулятора производится в составе весов. Время полного заряда составляет 9 часов.

Для заряда аккумулятора подключить штекер адаптера к весам и подключить адаптер к сети. Засветится индикатор сети. Начнется заряд аккумулятора.

По окончании времени заряда можно включить весы и работать в режиме постоянного подзаряда аккумулятора, либо отключить весы от сети и работать автономно.

11 Уход за весами

Ежедневный уход за весами включает в себя промывку водой наружных поверхностей платформы с добавлением 0,5% моющего средства. При этом чашку необходимо снять.

12 Указание мер безопасности

Весы с питанием от сетевого адаптера (выходное напряжение адаптера 9 В, относится к сверхнизким напряжениям), при работе не требуют специальных мер безопасности по ГОСТ 12.2.007.0-75.

Не допускается разборка весов и проведение ремонтных работ при включенных весах. При проведении указанных работ необходимо выключить весы, отключить их от сетевого адаптера и отсоединить аккумулятор.

13 Упаковка

Весы должны быть помещены в мешок из полиэтиленовой плёнки и упакованы в транспортировочную тару.

Эксплуатационная документация, отправляемая с весами, должна быть помещена в мешок из полиэтиленовой плёнки и упакована в транспортировочную тару вместе с весами так, чтобы была обеспечена её сохранность.

14 Транспортирование и хранение

Условия транспортирования весов в части воздействия климатических факторов должны соответствовать группе 5 (ОЖ4) по ГОСТ 15150-69.

Весы можно транспортировать всеми видами крытого транспорта в соответствии с правилами перевозки грузов, действующими на каждом виде транспорта.

Хранение весов в одном помещении с кислотами, реактивами и другими активными веществами, которые могут оказать вредное влияние на них, не допускается.

После транспортирования и хранения при отрицательных температурах перед распаковкой весы должны быть выдержаны при нормальной температуре не менее 3 часов.

Транспортирование и хранение весов производится в горизонтальном положении при штабелевании не более 15-и штук по вертикали.

15 Возможные неисправности, ошибки ввода и способы их устранения

Табл. 15.1

№ п/п	Признаки неисправностей	Возможные причины неисправностей	Способы устранения
1	Весы не включаются: - в автономном режиме; - при подключенном сетевом адаптере	Аккумулятор разряжен Аккумулятор отключен Неисправен сетевой адаптер	Произвести заряд аккумулятора (см. п. 10) Снять крышку устройства индикации, предварительно отвинтив винты ее крепления. Соединить клеммы проводов с аккумулятором. Красный провод соединить с выводом «+» аккумулятора, чёрный провод с выводом «-». Установить крышку и завинтить винты крепления. Произвести заряд аккумулятора Обратиться в центр технического обслуживания
2	Сообщение: «Err 5»	Нагрузка на весы значительно выше наибольшего предела взвешивания весов	Разгрузить весы
3	Сообщение: «Err 11»	Не вывернут транспортировочный винт-упор При включении весы были нагружены Весы подвергались ударам	Вывернуть транспортировочный винт-упор. Если сообщение об ошибке будет вновь высвечиваться, обратиться в центр технического обслуживания Выключить весы, убедиться, что чашка весов не касается посторонних предметов и не нагружена. Включить весы снова Обратиться в центр технического обслуживания

4	Сообщение: «Err 15»	Ошибка ввода	1) В счётном режиме проверить массу одной штуки товара - масса должна быть, не менее цены деления весов. 2) В режиме процентного взвешивания проверить значение массы принятой за 100% - масса должна быть не менее 100d и не более НПВ. 3) В дозирующем режиме и в режиме контроля массы проверить значения минимальной и максимальной массы - масса должна быть не более НПВ и минимальная масса должна быть меньше максимальной ($L < H$).
5	Сообщение «Н»	Нагрузка на весы превышает НПВ весов	Снять избыточную нагрузку с чашки весов

При появлении других признаков неисправности обращаться в центры технического обслуживания.

16 Калибровка весов

Весы откалиброваны на географическую широту 54°, если нет специальной пометки в свидетельстве о поверке. При использовании весов на широте, значительно отличающейся от указанной (или от широты указанной в свидетельстве о поверке), могут возникнуть погрешности. В этом случае следует обратиться в центр технического обслуживания для проведения калибровки и поверки весов. После калибровки весы предъявляются Государственному поверителю и пломбируются.

Примечания

1 Калибровка (здесь и далее по тексту) - определение градуировочной характеристики весов (градуировка).

2 Калибровку проводить эталонными гирями класса точности М1 по ГОСТ 7328-2001.

Допускается применение других эталонных гирь, обеспечивающих точность измерений.

! Калибровка весов должна проводиться только центрами технического обслуживания.

- полностью собранные весы (с грузоприёмной платформой) выдержать в помещении, где проводится калибровка, при температуре $(20 \pm 3) ^\circ\text{C}$ не менее 1 часа;

- установить весы по уровню в горизонтальном положении с помощью регулировочных ножек;

- войти в режим калибровки следующим образом: включить весы и во время прохождения теста нажать кнопку O^\ominus и, удерживая ее, нажать кнопку Σ . Как только на индикаторе появится сообщение «C L b r t n», снова нажать кнопку O^\ominus и, удерживая ее, нажать кнопку Σ (если в течение 3 секунд кнопки не будут нажаты, весы перейдут в рабочий режим и операцию входа в режим калибровки потребует повторить);

Индикация:

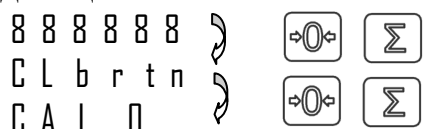

затем:

C XXX.X g для весов C 0.XXX kg для весов
MK-3.2_, MK-6.2_ MK-15.2_, MK-32.2_

Засветится индикатор $\Rightarrow 0 \Leftarrow$;

Примечание - Символ «X» обозначает любую цифру.

- выдержать весы, включенные в режим калибровки, не менее 10 минут;
- перед началом калибровки весы несколько раз нагрузить весом, близким к НПВ;
- убедиться, что чашка весов не касается посторонних предметов;
- при ненагруженных весах нажать кнопку T.

Индикация:

C 0.0 g (для весов МК- 3.2_, МК- 6.2_)
C 0.000 kg (для весов МК-15.2_, МК-32.2_)

Примечание - Кнопку T нажимать при установившемся режиме. Индикацией установившегося режима является: высвечивание символа «kg» («g»).

- нажать кнопку $\Rightarrow 0 \Leftarrow$. В течение 3÷5 секунд на индикатор выводится сообщение:

C AL 3 kg (для весов МК- 3.2_)
C AL 6 kg (для весов МК- 6.2_)
C AL 15 kg (для весов МК-15.2_)
C AL 30 kg (для весов МК-32.2_)

затем:

C 0.0 g (для весов МК- 3.2_, МК- 6.2_)
C 0.000 kg (для весов МК-15.2_, МК-32.2_)

Засветится индикатор NET;

- установить в центр чашки весов эталонные гири класса точности M1 по ГОСТ 7328-2001 массой равной массе указанной на индикаторе в сообщении «CAL». Нажать кнопку T при установившемся режиме.

Индикация:

C 3000.0 g (для весов МК- 3.2_)
C 6000.0 g (для весов МК- 6.2_)
C 15.000 kg (для весов МК-15.2_)
C 30.000 kg (для весов МК-32.2_)

Примечание - Допустимый разброс показаний $\pm e$.

- снять гири с весов;
- провести поверку весов.

! При каждой калибровке в память весов записывается новый код.

Для просмотра кода необходимо выполнить следующие действия:

- включить весы;

- во время теста нажать кнопку «0» и, удерживая ее, нажать кнопку T ;

На индикаторе последовательно отобразятся сообщения «tEst», «CAL S»;

- нажать кнопку T . Индикатор покажет код калибровки, который записывается поверителем в таблицу заключения о поверке.

Если при дальнейших проверках весов код калибровки не совпадет с кодом, записанным в заключении о поверке, значит весы не предъявлялись госповерителю.

17 Поверка весов

Периодическую поверку весов проводить в соответствии с ГОСТ 8.453-82 с обязательным указанием кода калибровки в заключении о поверке. Межповерочный интервал не более 1 года. Средства поверки - гири класса точности M1 по ГОСТ 7328-2001.

18 Гарантии изготовителя

Предприятие-изготовитель гарантирует соответствие весов требованиям технических условий ТУ 4274-023-27450820-2008 при соблюдении потребителем условий транспортировки, хранения и эксплуатации.

Гарантийный срок эксплуатации - 12 месяцев со дня продажи потребителю, но не более 18 месяцев со дня производства.

Предприятие-изготовитель через специализированные предприятия обязуется в течение гарантийного срока безвозмездно ремонтировать весы, если потребителем будет обнаружено несоответствие их техническим данным приведенным в настоящем руководстве. Потребитель может обратиться в ближайшее специализированное предприятие, осуществляющее гарантийное обслуживание (см. «Центры технического обслуживания»).

Потребитель лишается права на гарантийный ремонт при:

- отсутствию или нарушении пломбы поверителя;
- отсутствию гарантийного талона предприятия-изготовителя;
- нарушении правил хранения и эксплуатации весов;
- нарушении правил ухода за весами;
- выходе из строя весов вследствие разрушительного действия насекомых, грызунов и т.п.

19 Содержание драгоценных и цветных металлов

Драгоценных металлов не содержится.

Содержание цветных металлов:

алюминий, кг 2

20 Свидетельство о приемке

Весы общего назначения влагозащищенные МК - ...

Заводской номер _____

Соответствуют ТУ 4274-023-27450820-2008 и признаны годными для эксплуатации.

Дата выпуска " ____ " _____ 201 ____ г.

М.П.

Представитель ОТК

21 Заключение о поверке

Весы общего назначения влагозащищенные МК - ...

заводской номер _____

на основании первичной поверки признаны годными и допущены к применению.

№	Код калибровки	Дата поверки	Подпись и клеймо поверителя
1			
2			
3			
4			
5			
6			
7			
8			



Корешок гарантийного талона

Весы общего назначения влагозащищенные МК-

Заводской номер _____ Дата выпуска _____

Представитель ОТК предприятия-изготовителя _____

Адрес предприятия-изготовителя:

Россия, 194044, Санкт-Петербург, Пироговская наб., 15, лит.А.

Тел/факс: (812) 319-70-87, 319-70-88

Продавец _____

Дата продажи _____ М.П.

Название и адрес предприятия, осуществившего гарантийный ремонт

Фамилия и подпись _____ М.П.



Остается у потребителя



Гарантийный талон

Форма - А

Весы общего назначения влагозащищенные МК-

Заводской номер _____ Дата выпуска _____

Представитель ОТК предприятия-изготовителя _____

Адрес предприятия-изготовителя:

Россия, 194044, Санкт-Петербург, Пироговская наб., 15, лит.А.

Тел/факс: (812) 319-70-87, 319-70-88

Продавец _____

Дата продажи _____ М.П.

Название и адрес предприятия, осуществившего гарантийный ремонт

Фамилия и подпись _____ М.П.

Отправляется в ЗАО «МАССА-К»

Адрес предприятия-изготовителя - ЗАО «МАССА-К»

Россия, 194044, Санкт-Петербург, Пироговская наб., 15, лит.А

Торговый отдел: тел./факс (812) 346-57-03 (04)

Отдел гарантийного ремонта: тел.(812) 319-70-87, (812) 319-70-88

Отдел маркетинга: тел./факс (812) 313-87-98,

тел. (812) 346-57-02, (812) 542-85-52

E-mail: info@massa.ru, <http://www.massa.ru>