



Каталог продукции

4-е издание

Стандартное оборудование



Каталог продукции



Содержание

Сварочное оборудование

Оборудование MMA	3
Сварочные генераторы	6
Оборудование для TIG сварки	10
Оборудование для MIG/MAG сварки	18
Панели управления	42
Дополнительное оборудование	44
Оборудование для ручной плазменной резки	50

Оборудование для MMA сварки



Инверторы



Caddy™ Arc 151i/152i A31

Название Caddy™ всегда было синонимом прочных и надежных сварочных аппаратов, спроектированных для профессиональных сварщиков. Представляем пятое поколение переносного сварочного оборудования ЭСАБ – последний сварочный аппарат Caddy™, в котором учли более чем 30-летний опыт применения инверторной технологии.

Аппараты оборудованы большими кабельными разъемами ОКС 50, гарантирующими длительный срок службы. Компактная конструкция с корпусом из ударопрочного полимера и алюминия обеспечивает легкость и удобство переноса. Большие радиаторы-теплосъемники и оптимальная конструкция воздушного охлаждения гарантируют аппаратам длительный срок службы даже при жестких условиях эксплуатации. Компоненты, размещенные внутри корпуса, защищены от попадания пыли. Caddy™ полностью отвечает классу защиты IP23. Это значит, что аппараты могут эксплуатироваться на открытом воздухе, даже в дождь. Панели управления легки в понимании. Прочная конструкция и превосходные сварочные характеристики означают, что такому сварочному аппарату можно полностью доверять. Возможность сварки Tig.

Комплект поставки включает:

сетевой кабель 3м с вилкой, включая 3 м сварочный и обратный кабели

Информация для заказа

Caddy™ Arc 152i, A31	0460 445 880
Caddy™ Arc 151i, A31	0460 445 881



Caddy™ Arc 151i/201i A33

Комплект поставки включает:

сетевой кабель 3м с вилкой, включая 3 м сварочный и обратный кабели

	Caddy™ Arc 151i	Caddy™ Arc 201i
Напряжение питания В/Гц	230/50	230/50
Плавкий предохранитель, А	16	16
Допустимая нагрузка при 40°C, MMA		
ПВ 25%, A/B	150/16	170/26,8
ПВ 60%, A/B	100/24	130/25,2
ПВ 100%, A/B	90/23,6	110/24,4
Допустимая нагрузка при 40°C, TIG		
ПВ 25%, A/B	150/16	220/18,8
ПВ 60%, A/B	120/14,8	150/16,0
ПВ 100%, A/B	110/14,4	110/14,4
Диапазон тока MMA (A31), А	8 - 150	-
Диапазон тока MMA (A33), А	4 - 150	4 - 170
Диапазон тока TIG (A33), А	3 - 150	3 - 220
Напряжение холост. хода (A31), В	58-72	72
Напряжение холост. хода (A33), В	72	72
Габариты Д x Ш x В, мм	418x188x208	418x188x208
Масса, кг	7,9	8,3

Информация для заказа

Caddy™ Arc 151i, A33	0460 445 883
Caddy™ Arc 201i, A33	0460 445 884

Оборудование для MMA сварки



Инверторы



Caddy™ Arc 251i, A32/A34

Caddy™ Arc 251i имеет на выбор два типа панелей управления. Обе панели оборудованы цифровыми дисплеями и имеют возможность подключения дистанционного пульта управления. Стандартная панель управления Caddy™ A32 предоставляет выбор ручной дуговой сварки (MMA) или аргонодуговой сварки (TIG) с функцией поджига LiveTig™.

Расширенная панель управления Caddy™ A34 позволяет выбрать функции «горячий старт» (hot-start) и «сила дуги» (arc force), дающая возможность точно настроить сварку, выбор MMA или TIG сварки с функцией поджига LiveTig™, две ячейки памяти и возможность подключения дистанционного управления. При MMA сварке достаточно выбрать тип электрода - и аппарат автоматически оптимизирует сварочные параметры. Обе панели легки в понимании и в управлении, даже в сварочных перчатках.

Комплект поставки включает:

сетевой кабель 3м с вилкой, включая 3 м сварочный и обратный кабели

Caddy™ Arc 251i	
Напряжение питания В/ф/ Гц	400/3 50/60
Допустимая нагрузка при 40°C, MMA	
ПВ 30%, A/B	250/30
ПВ 60%, A/B	190/27,6
ПВ 100%, A/B	150/26
Допустимая нагрузка при 40°C, TIG	
ПВ 30%, A/B	250/20
ПВ 60%, A/B	190/17,6
ПВ 100%, A/B	150/16
Диапазон тока MMA (пос. ток), А	4 - 250
Диапазон тока TIG (пост. ток), А	3 - 250
Напряжение холостого хода, В	78
Масса, кг	10,5

Информация для заказа

Caddy™ Arc 251i, A32, вкл. MMA сварочный и обратный кабели, 3 м («винтовой» зажим)	0460 300 880
Caddy™ Arc 251i, A34, вкл. MMA сварочный и обратный кабели, 3 м («винтовой» зажим)	0460 300 881



Origo™ Arc 4001 с панелями A22/A24

Origo™ Arc 4001 - Инвертор с цифровым управлением

- ArcPlus™ 2 (дуга II+) - великолепное качество
- 400А при 35% ПВ - возможность сварки электродами до 7 мм
- Основные методы: MMA и TIG (LiveTig™) - универсальность
- Меньшее энергопотребление - снижение затрат, автоматическое отключение вентилятора после 6,5 мин, более высокий КПД и фактор мощности
- Цифровой вольтамперметр - контроль параметров
- Плавная регулировка индуктивности в режиме CV-mode (A24) - улучшает старт в режиме короткой дуги и уменьшает разбрызгивание
- панель A22 обеспечивает базовые функции сварки
- панель A24 предоставляет расширенные возможности, в том числе 2 ячейки памяти, выбор типа электрода и возможность переключения на MIG характеристику

Комплект поставки включает:

сетевой кабель 5м.

Origo™ Arc 4001	
Напряжение сети В, Гц	400, 3~ 50/60
Плавкий предохранитель, А	25
Сечение сетевого кабеля, мм ²	4x4
Диапазон токов, А	
MIG/MAG	16 – 400
MMA	16 – 400
TIG	16 – 400
Напряжение холостого хода, В	55 - 70
Мощность холостого хода, Вт	50
Фактор мощности при макс. токе	0.9
КПД при макс токе, %	86
Размеры ДхШхВ, мм	627x248x420
Масса, кг	39
Диапазон температур	от -10 до +40°C
Класс защиты	IP 23

Информация для заказа

Origo™ Arc4001 A22	0460 455 880
Origo™ Arc4001 A24	0460 455 881

Оборудование для MMA сварки



Выпрямители



Origo™ Arc 410c, 650c, 810c, панели A11, A12

Origo Arc 410c, 650c и 810c - прочные и надежные чопперные источники питания для сварки MMA штучными покрытыми электродами, а также с возможностью сварки TIG и строжки угольным электродом. Источники поставляются с панелями управления A11 или A12. Панель A11 предоставляет базовый набор функций, таких как плавная регулировка тока, «Горячий старт» и «Сила дуги». Панель A12 дополнительно оснащена цифровым вольтамперметром. Панель A12 поддерживает беспроводной пульт ДУ для регулирования тока.

Комплект поставки включает:

источник питания без сетевого кабеля, 2 ОКС 50 разъема.

	OrigoArc 410c	OrigoArc 650c	OrigoArc 810c
Напряжение сети, В			
3~50 Hz	230/400-415/500	230/400-415/500	230/400-415/500
3~60 Hz	230/440-460/550	230/440-460/550	230/440-460/550
Макс. ток/напряжение при	25	50	63
ПВ = 35% , A/B	400 / 36	650 / 44	800 / 44
ПВ = 60% , A/B	310 / 33	490 / 40	630 / 44
ПВ = 100% , A/B	240 / 30	400 A / 36	500 / 40
Диапазон тока (DC) , A/B	20 / 20 - 400/36	20 / 20 - 650 / 44	20 / 20 - 800 / 44
Напряжение х/х, В	56	56	56
Мощность х/х,Вт	390	510	520
Фактор мощности	0,9	0,9	0,9
КПД,%	0,74	0,77	0,76
Размеры ДхШхВ, мм	1310 x 800 x 780	1310 x 800 x 780	1310 x 800 x 780
Масса, кг	157	223	245

Информация для заказа	
Origo™Arc 410c, A12	0349 310 650
Origo™Arc 410c, A11	0349 311 200
Origo™Arc 410c, A12 offshore (дополнительная защита от влаги)	0349 311 480
Origo™Arc 410c, A12 stationary (на раме без колес)	0349 311 490
Origo™Arc 650c, A12	0349 311 210
Origo™Arc 650c, A12 offshore	0349 311 500
Origo™Arc 650c, A12 stationary	0349 311 510
Origo™Arc 810c, A12 offshore	0349 311 430

Сварочные генераторы



Сварочные генераторы



КНМ 190 HS (бензиновый)

Комбинированный сварочный агрегат и электрогенератор (1-фазный 230 В и 3-фазный 400 В) с приводом от бензинового двигателя. Применяется в тех случаях, когда трудно или невозможно подключиться к сети электропитания.

Компактный передвижной агрегат ESAB KHM 190 HS сочетает в себе возможности высококачественного источника питания для сварки (190 А постоянного тока) и электрического генератора мощностью до 6 кВт. Идеален для ремонтных и сборочных работ.

КНМ 190 HS оборудован бензиновым двигателем фирмы Honda с ручным пусковым устройством.

Достоинством бензинового двигателя является меньший вес в сравнении с дизельным двигателем.

Особенности конструкции: индикатор давления масла с тревожной сигнализацией, защита от остаточных токов, термозащита.

Комплект поставки включает:

защитную трубную раму, сетевую вилку однофазную 230 В, сетевую вилку 3-фазную 400 В стандарта ЕЕС, 2 сварочных разъема ОКС 50.

КНМ 190 HS	
Диапазоны регулировки тока, А	20-100, 90-190
Макс. сварочный ток при ПВ 35%, А	190
Макс. сварочный ток при ПВ 60%, А	160
Макс. сварочный ток при ПВ 100%, А	120
Напряжение холостого хода, В	98
Мощность генератора 220 В, кВА/Гц	5/50
Мощность генератора 400 В, кВА/Гц	6/50
Тип двигателя	Honda GX 340 VXB
Уровень шума, дБА/LWA	73/98
Мощность, л.с./об/мин	10/3000
Масса, кг	115

Информация для заказа

КНМ 190 HS	0794 000 880
Тележка	0794 009 880
Набор заземления	0794 017 880
Сварочный кабель	0700 006 890
Обратный кабель	0700 006 889



КНМ 190YS(дизельный)

Этот агрегат имеет такие же характеристики, что и КНМ 190 HS, но приводится в действие дизельным двигателем.

В некоторых случаях дизельный двигатель предпочтительней, т.к. дизельное топливо имеет более высокую точку воспламенения, чем бензин, следовательно, более пожаробезопасен. Дизельное топливо остается в рабочем состоянии даже после длительного хранения. Дизельные двигатели экономичнее и долговечнее бензиновых, а дизельное топливо несколько дешевле бензина. Единственным недостатком дизельного двигателя является больший вес.

Агрегат КНМ 190 YS оборудован дизелем производства фирмы Yanmar с аккумуляторной батареей и электростартером.

Особенности конструкции: индикатор заряда аккумулятора, индикатор давления масла, термозащита и защита от остаточных токов.

Комплект поставки включает:

защитную трубную раму, сетевую вилку однофазную 230 В, сетевую вилку 3-фазную 400 В стандарта ЕЕС, 2 сварочных разъема ОКС 50.

КНМ 190 HS	
Диапазон регулировки тока, А	20-100,90-190
Макс. сварочный ток при ПВ 35%, А	190
Макс. сварочный ток при ПВ 60%, А	160
Макс. сварочный ток при ПВ 100%, А	120
Напряжение холостого хода, В	98
Мощность генератора 220 В, кВА/Гц	5/50
Мощность генератора 400 В, кВА/Гц	6/50
Тип двигателя	Diesel -Yanmar L100AE-DG
Уровень шума, дБА/LWA	71/96
Мощность, л.с./об/мин	40,8/1500
Масса, кг	145

Информация для заказа

КНМ 190YS	0794 000 882
Тележка	0794 010 880
Набор заземления	0794 017 880

Сварочные генераторы



Сварочные генераторы



КНМ 351 YS CC

- Тиристорное управление.
- Предназначен только для ручной дуговой сварки и аргодуговой сварки с поджигом касанием (CC).
- Возможность применения любых типов электродов, включая целлюлозные.
- Отвечает нормам выброса EPA-EURO2.
- Уровень шума ниже требований стандарта 2000/14-CE.
- Запираемые кожухи двигателя и панели управления.
- Герметичное основание, защищающее от попадания на грунт жидкостей.
- Защита по нормам EP7. Глушение двигателя при низком давлении масла, малом уровне топлива в баке или при перегреве и малой зарядке батареи.

Комплект поставки включает:

1-фазный 230В and 3-фазный 400В разъемы, аккумуляторная батарея, 2 сварочных разъема ОКС 50.

КНМ 351 YS CC	
Диапазон регулировки тока, А	20-350
Макс. сварочный ток при ПВ 35%, А	350
Макс. сварочный ток при ПВ 60%, А	320
Макс. сварочный ток при ПВ 100%, А	270
Напряжение холостого хода, В	65
Генерирование переменного тока	
Мощность генератора 220 В, кВА/Гц	7/50
Мощность генератора 400 В, кВА/Гц	12/50
Приводной двигатель	
Тип	Yanmar 3 TNV 74
Топливо / емкость бака, л	Дизтопливо / 45
Мощность, кВт (л.с.) / об/мин	16,5 (22,3) / 3000
Пуск	Эл. стартер
Для агрегата в целом	
Масса, кг	535
Габариты: Д x Ш x В, мм	1570x720 x1100

Информация для заказа

КНМ 351 YS CC, 50 Hz	0794 019 880
----------------------	--------------



КНМ 405 YS - CC/CV

- Чопперное управление агрегатом.
- Предназначен для ручной дуговой сварки, для аргодуговой сварки с поджигом дуги касанием и для полуавтоматической сварки (CV).
- Полуавтоматическая сварка с механизмом подачи Feed 304/484 M13 (с переходником).
- Возможность применения любых типов электродов, включая целлюлозные.
- Отвечает нормам выброса EPA-EURO2.
- Уровень шума ниже требований стандарта 2000/14-CE.
- Запираемые кожухи двигателя и панели управления.
- Герметичное основание, защищающее от попадания на грунт жидкостей.
- Защита по нормам EP7. Глушение двигателя при низком давлении масла, малом уровне топлива в баке или при перегреве и малой зарядке батареи.

Комплект поставки включает:

1-фазный 230В и 3-х фазный 400В разъемы, аккумуляторная батарея, 2 сварочных разъема ОКС 50.

КНМ 405 YS - CC/CV	
Диапазон регулировки тока, А	10-400
Макс. сварочный ток при ПВ 35%, А	400
Макс. сварочный ток при ПВ 60%, А	350
Макс. сварочный ток при ПВ 100%, А	300
Напряжение холостого хода, В	65
Генерирование переменного тока	
Мощность генератора 220 В, кВА/Гц	7/50
Мощность генератора 400 В, кВА/Гц	12/50
Режим работы	ПВ100%
Приводной двигатель	
Тип	Yanmar 3 TNV 74
Топливо / емкость бака, л	Дизтопливо / 45
Мощность, кВт (л.с.) / об/мин	16,5 (22,3) / 3000
Пуск	Эл. стартер
Масса, кг	535
Габариты: Д x Ш x В, мм	1570 x 720 x 1100

Информация для заказа

КНМ 405 YS	0794 020 880
------------	--------------

Сварочные генераторы



Сварочные генераторы



КНМ 525 YS – СС/СV

- Чоплерное управление агрегатом
- Для ручной дуговой сварки, для аргонодуговой сварки с поджигом дуги касанием и для полуавтоматической сварки (CV)
- Полуавтоматическая сварка с механизмом подачи Feed 304/484 M13 (с переходником)
- Возможность применения любых типов электродов, включая целлюлозные
- Отвечает нормам выброса EPA-EURO2
- Уровень шума ниже требований стандарта 2000/14-CE
- Запираемые кожухи двигателя и панели управления
- Герметичное основание, защищающее от попадания на грунт жидкостей
- Защита по нормам EP7. Глушение двигателя при низком давлении масла, малого уровня топлива в баке или при перегреве и малой зарядке батареи.

КНМ 525 YS	
Ручная дуговая сварка пост. током, СС (управление по току)	–
Диапазон регулировок тока, А	10-500
Макс. сварочный ток при ПВ 35%, А	500
Макс. сварочный ток при ПВ 60%, А	450
Макс. сварочный ток при ПВ 100%, А	400
Регулирование по напряжению (С.V)	
Диапазон напряжений, В	16-44
Макс. сварочный ток при ПВ 60%, А	450
Макс. сварочный ток при ПВ 100%, А	400
Генерирование переменного тока	
Мощность генератора 220 В, кВА/Гц	12/50
Мощность генератора 400 В, кВА/Гц	16/50
Приводной двигатель	
Тип	Perkins 404 C-22G
Мощность, кВт (л.с.)	20,3 (27,6)
Объем, см3	2216
Количество цилиндров	4
Удельный расход топлива, г/кВт	243
Топливо / емкость бака, л	60
Габариты: Д x Ш x В, мм	1720 x 980 x 1110

Информация для заказа

КНМ 525 YS	0794 021 880
------------	--------------

КНМ 595PS

Источник сварочного тока(электрическая энергия) предназначен для профессиональной сварки и ремонта в тяжелых условиях эксплуатации.

КНМ 595 PS оборудован водоохлаждаемым дизельным двигателем Perkins с аккумуляторной батареей и электростартером. КНМ 595 PS– мультипроцессорный сварочный аппарат для MMA, TIG, MIG/MAG сварки. КНМ 595 PS также может быть генератором электроэнергии мощностью до 30 kVA . комплект поставки включает генератор с двигателем(заправлен маслом, охлаждающей жидкостью, оснащен аккумуляторной батареей).

КНМ 595 PS	
Сварка на постоянном токе - MMA	
Диапазон сварочного тока	10--595
Макс. ток при ПВ = 60% , А	550
Макс. ток при ПВ = 100% , А	500
Напряжение холостого хода, V	60
Генерирование электрического тока	
Мощность генератора 220 В, кВА/Гц	15/50
Мощность генератора 220 В, кВА/Гц	30/50
Двигатель	
Тип	Perkins 1103C-33G3
Уровень шума, дБА/LWA	71/96
Емкость топливного бака, литры	Diesel / 110
Мощность, кВт (л.с.) / об.мин	30,4 (40,7) / 1500
Масса, кг	980

Информация для заказа

Двухколесная тележка	0794 003 883
PHG1, пульт ДУ 20 метров	0794 008 881
Набор заземления	0794 017 880
Вольтамперметр	0794 000 160
Соединительный набор Origo Feed M13	0740 741 880

Сварочные генераторы



DC - постоянный ток



КНМ 2Х400PS - СС/СV

Для ручной дуговой сварки покрытыми электродами, а также выполнения строжки угловыми электродами. Обеспечивает сварочным током 2 сварочных поста.

Сварочный генератор КНМ 2*400 PS снижает затраты на производство работ и транспортировку, если сварка производится одновременно двумя сварщиками и подключение к электросетям затруднено. Генератор обеспечивает работу двух сварочных постов одновременно на токах до 400А. Идеально подходит для сварки двумя сварщиками одного сварочного шва с двух сторон. Состоит из одного двигателя и двух генераторов электрического тока.

КНМ 2*400 PS вырабатывает постоянный ток DC для сварки штучными покрытыми электродами MMA, а также может служить источником переменного тока мощностью до 35 кВт для питания электрооборудования.

Генератор оборудован дизельным двигателем Perkins с водяным охлаждением, аккумуляторной батареей и электрическим стартером.

КНМ 2x400PS	
Сварка на постоянном токе - MMA	
Диапазон сварочного тока, А	20-2x400
Макс. ток при ПВ = 35% , А	2x400
Макс. ток при ПВ = 60% , А	2x360
Макс. ток при ПВ = 100%, А	2x330
Напряжение холостого хода, V	70
Генерирование электрического тока	
Мощность генератора 220 V, кВА/Гц	10/50
Мощность генератора 400 V, кВА/Гц	35/50
Двигатель	
Тип	Perkins 4.236
Емкость топливного бака, литры	Diesel / 110
Мощность, кВт (л.с.) / об.мин	41,5 (55,6) / 1500
Пуск	Эл. стартер
Масса, кг	1250
Габариты: Д x Ш x В. мм	2260x1000x1300

Информация для заказа

КНМ 2X400 PS ENGINE DRIVEN	0794 005 884
----------------------------	--------------

Дополнительное оборудование Сварочные MMA, кабели

Информация для заказа

Комплект из двух кабелей с малыми разъемами ОКС 25

MMA Cable-kit 150 A, Crocodile, 16 mm ² , 3+3 m, ОКС 25 (Confort 200+МК 150)	0349 501 078
MMA Cabel-kit 150 A, Twist, 16 mm ² , 3+3 m, ОКС 25 (Handy 200+МК 150)	0349 501 079
MMA Cabel-kit 200A, Twist, 25 mm ² , 5+5 m, ОКС 25 (Handy 200+MP 200)	0700 006 881

Сварочный кабель с электродержателем и малым разъемом ОКС 25

MMA welding cable 200A, Twist, 25 mm ² , 3m, ОКС 25 (Handy 200)	0700 006 882
MMA welding cable 250A, Twist, 36 mm ² , 5m, ОКС 25 (Handy 300)	0700 006 886

Сварочный кабель с электродержателем и большим разъемом ОКС

MMA welding cabel 150A, Twist, 16 mm ² , 3m, ОКС 50 (Handy 200)	0700 006 898
MMA welding cabel 200A, Twist, 25 mm ² , 3m, ОКС 50 (Handy 200)	0700 006 900
MMA welding cabel 300A, Twist, 35 mm ² , 3m, ОКС 50 (Handy 300)	0700 006 902
MMA welding cabel 300A, Twist, 35 mm ² , 5m, ОКС 50 (Handy 300)	0700 006 888
MMA welding cabel 400A, Twist, 50 mm ² , 5m, ОКС 50 (Handy 400)	0700 006 890
MMA welding cabel 500A, Twist, 50 mm ² , 5m, ОКС 50 (ESAB 500)	0700 006 892
MMA welding cabel 500A, Twist, 70 mm ² , 5m, ОКС 95 (ESAB 500)	0700 006 894
MMA welding cabel 600A, Crocodile, 95 mm ² , 5m, ОКС 95 (Optimus 600)	0700 006 896

Обратный кабель (заземления) с клеммой и малым разъемом ОКС 25

Return cable 200A, 25 mm ² , 5 m, ОКС 25 (MP 200)	0700 006 883
Return cable 250A, 25 mm ² , 5 m, ОКС 25 (MP 200)	0700 006 887

Обратный кабель (заземление) с большим разъемом ОКС

Return cable 150A, 16 mm ² , 3 m, ОКС 50 (МК 150)	0700 006 899
Return cable 200A, 25 mm ² , 3 m, ОКС 50 (MP 200)	0700 006 901
Return cable 300A, 35 mm ² , 3 m, ОКС 50 (MP 300)	0700 006 903
Return cable 300A, 35 mm ² , 5 m, ОКС 50 (MP 300)	0700 006 889
Return cable 500A, 50 mm ² , 5 m, ОКС 50 (EG 200)	0700 006 893
Return cable 500A, 70 mm ² , 5 m, ОКС 95 (EG 200)	0700 006 895
Return cable 600A, 95 mm ² , 5 m, ОКС 95 (EG 200)	0700 006 897

Оборудование для ТИГ сварки



DC - постоянный ток



Caddy™ Tig 1500i/2200i

Аппараты Caddy™ Tig могут быть оборудованы двумя различными панелями управления. Обе панели имеют необходимые функции для аргодуговой сварки постоянным током: высокочастотный поджиг (HF-start) или поджиг отрывом (LiftArc™) и ручную дуговую сварку (MMA). Панель управления Caddy™ TA33 обеспечивает простое управление сваркой TIG. Необходимо только установить толщину листа, остальное проконтролирует аппарат, обеспечивая отличное качество сварки. Можно также вручную контролировать время спада тока (slope down) и подачу газа после гашения дуги. Расширенная панель управления Caddy™ TA34 позволяет применять режим импульсной TIG сварки (Pulsed TIG), предоставляющей лучший контроль за тепловложением. Имеется также режим «Микроимпульс» (Micro Pulse), который позволяет уменьшить продолжительность импульсов до 0,001 с. Caddy™ TA34 имеет две ячейки памяти, в которых можно сохранить все установки. Переключение между ячейками памяти осуществляется либо с панели управления, либо переключателем на горелки (даже во время сварки). Можно также установить время спада тока, подачу газа после выключения дуги и подключить дистанционный пульт управления. Обе панели легки в понимании и в управлении даже в сварочных перчатках.

Комплект поставки включает:

3-х метровые сварочный и обратный кабели, электрододержатель вращающегося типа и 3-х метровый сетевой кабель с вилкой.

	Caddy™ Tig 1500i	Caddy™ Tig 2200i
Напряжение питания В/фазы/Гц	230/1 50/60	230/1 50/60
Плавкий предохранитель, А	16	16
Допускаемая нагрузка при 40°C, TIG		
ПВ 25%, А/В	150/16	220/18,8
ПВ 60%, А/В	120/14,8	150/16,0
ПВ 100%, А/В	110/14,4	110/14,4
Допускаемая нагрузка при 40°C, MMA		
ПВ 25%, А/В	150/26	170/26,8
ПВ 60%, А/В	100/24	130/25,2
ПВ 100%, А/В	90/23,6	110/24,4
Диапазон тока TIG (пост. ток), А	4 - 150	4 - 220
Диапазон тока MMA (пост. ток), А	4 - 150	4 - 170
Напряжение холостого хода, В	72	72
Масса, кг	9,2	9,4



Комплект поставки включает:

3-х метровые сварочный и обратный кабели, электрододержатель вращающегося типа и 3-х метровый сетевой кабель с вилкой.

Информация для заказа

Caddy™ Tig 1500i, TA33 с горелкой TXH 150, 4 м	0460 450 880
Caddy™ Tig 2200i, TA33 с горелкой TXH 200, 4 м	0460 450 881
Caddy™ Tig 1500i, TA34 с горелкой TXH 150, 4 м	0460 450 882
Caddy™ Tig 2200i, TA34 с горелкой TXH 200, 4 м	0460 450 883
Caddy™ Tig 2200iw, TA33 с охл. блоком CoolMini и горелкой TXH 250, 4 м	0460 450 884
Caddy™ Tig 2200iw, TA34 с охл. блоком CoolMini и горелкой TXH 250, 4 м	0460 450 885

Оборудование для ТИГ сварки



DC - постоянный ток



Origo™ Tig3001i,TA23

Прочная конструкция Origo™ Tig 3001i позволяет использовать этот сварочный источник практически везде. Он легок в управлении и надежен в эксплуатации.

- Основные функциональные возможности позволяют проводить высококачественную ТИГ сварку.
- MMA сварка. Возможность использования любых электродов диаметром до 5 мм.

Комплект поставки включает:

сетевой кабель длиной 5 м, газовой шланг длиной 2 м с двумя хомутами, обратный кабель длиной 4,5 м.

Origo™ Tig 3001i,TA23	
Питание от сети переменного тока, В/Гц	400/50-60
Плавкий предохранитель, А	20
Сетевой кабель, Ø мм2	4x1,5
Макс. ток при ПВ 35%, ТИГ, А	300
Макс. ток при ПВ 60%, ТИГ, А	240
Макс. ток при ПВ 100%, ТИГ, А	200
Спад тока, с	0-10
Время подачи газа после выключения дуги, с	5-25
Напряжение холостого хода, В	57-67
Диапазон регулирования пост. тока ТИГ DC, А	4-300
Диапазон регулирования пост. тока MMA DC, А	16-300
Масса, кг	30

Информация для заказа

Origo™ Tig 3001i,TA23	0459 745 883
Origo™ Tig 3001iw,TA23 (включ. CoolMidi 1000)	0459 745 884
ТХН 250w, 4m	0460 013 840
ТХН 250wF, 4m	0460 013 841
ТХН 200, 4m	0460 012 840
ТХН 200 F, 4m	0460 012 842



Origo™ Tig 3001i,TA24

Этот сварочный аппарат для ТИГ сварки обеспечит безопасный запуск и стабильную дугу. Можно сваривать все типы нержавеющей и углеродистых сталей, а также большинство других металлов с высоким качеством. Толщина свариваемых листов от 0,5 мм.

- Сохранение 2-х программ в памяти аппарата. Возможность предварительного программирования и возможность выбора программы во время проведения сварки.
- Импульсная ТИГ сварка постоянным током обеспечивает легкость управления сварочной ванной и контроль над тепловложением.
- Мощный (300 А) и надежный инверторный источник позволяет использовать один аппарат для всех видов работ.
- Легкость эксплуатации. Все параметры представлены в удобной форме.
- MMA сварка. Возможность использования любых электродов диаметром до 5 мм.

Комплект поставки включает:

сетевой кабель длиной 5 м, газовой шланг длиной 2 м с двумя хомутами, обратный кабель длиной 4,5 м.

Origo™ Tig 3001i,TA24	
Питание от сети переменного тока, В/Гц	400/50-60
Плавкий предохранитель, А	20
Сетевой кабель, Ø мм2	4x1,5
Макс. ток при ПВ 35%, ТИГ, А	300
Макс. ток при ПВ 60%, ТИГ, А	240
Макс. ток при ПВ 100%, ТИГ, А	200
Предварительная подача газа, с	0-5
Время подачи газа после выключения дуги, с	0-25
Напряжение холостого хода, В	57-67
Диапазон регулирования пост. тока ТИГ DC, А	4-300
Диапазон регулирования пост. тока MMA DC, А	16-300
Масса, кг	30

Информация для заказа

Origo™ Tig 3001i,TA24	0459 745 885
Origo™ Tig 3001iw,TA24 (включ. CoolMidi 1000)	0459 745 886
Горелки ТИГ – см. стр. 13-16, Тележки – см. стр. 44	
Пульты дистанционного управления – см. стр.45-47	

ТИГ оборудование

DC - постоянный ток



Aristo™ Tig4000i

Превосходные сварочные характеристики, высокая производительность и высокое качество сварки. Дружественные к пользователю панели управления Aristo™ TA4 и Aristo™ TA6 легки в настройке. Панель TA6 удерживает в памяти 10 сварочных программ и обеспечивает возможность применения импульсной сварки.

- Класс защиты - IP 23.
- Регулируемые предварительная подача газа, подъем и спад тока, подача газа после выключения дуги помогают предотвратить загорание дуги, избежать возникновения трещин и окисления в конце шва.
- Сменный пылеулавливающий фильтр предотвращает попадание пыли и металлических частиц внутрь корпуса аппарата.

Комплект поставки включает:

сетевой кабель длиной 5 м с сетевой вилкой и обратный кабель с клеммой заземления.

Aristo™ Tig 4000i	
Питание от сети переменного тока, В/Гц	3x400/50-60
Инерционный предохранитель, А	25
Сетевой кабель, Ø мм2	4x4
Макс. ток при ПВ 35%, А	400/26 V
Макс. ток при ПВ 60%, А	320/23 V
Макс. ток при ПВ 100%, А	250/20 V
Подъем тока, с	0-5
Спад тока, с	0-10
Время подачи газа перед включением дуги, с	0-5
Время подачи газа после выключения дуги, с	0-200
Напряжение холостого хода, В	78-90
Диапазон регулирования тока, А	4-400
Масса, кг	59

Информация для заказа

Aristo™ 4000iTA4	0458 630 880
Aristo™ Tig4000iTA6	0458 630 884
Aristo™ Tig 4000iwTA4 с блоком охлаждения water-cooling unit	0458 630 881
Aristo™ Tig 4000iwTA6 с блоком охлаждения	0458 630 885
Тележки – см. стр. 44, Пульты дистанционного управления – см. стр. 45-47	

AC/DC – переменный/ постоянный ток



Caddy™ Tig 2200i AC/DC

Аппарат Caddy™ является классическим примером переносного сварочного источника. Caddy™ Tig 2200i AC/DC – это компактный легкий инверторный выпрямитель с возможностью сварки на переменном токе. Он гарантирует отличное зажигание и постоянную стабильную дугу. Можно сваривать с высочайшим качеством все типы материалов (включая алюминий) толщиной до 5 мм.

Комплект поставки включает:

Сетевой кабель длиной 3 м, газовый шланг длиной 2 м с двумя хомутами и обратный кабель длиной 4,5 м.

	Caddy™ Tig 2200i AC/DC, TA34 AC/DC	Caddy™ Tig 2200i AC/DC, TA33 AC/DC
Питание от сети переменного тока, В/Гц	230/1 50Hz	230/1 50Hz
Диапазон регулирования AC/DC, А	4-220	4-220
Диапазон регулирования MMA, А	16-160	16-160
Макс. ток при ПВ 20%, ТИГ, А/В	220/18	220/18
Макс. ток при ПВ 60%, ТИГ, А/В	150/16.0	150/16.0
Макс. ток при ПВ 100%, ТИГ, А/В	140/15.6	140/15.6
Масса, кг	5/7	5/7
Габариты: Д x Ш x В, мм	407x187x137	407x187x137

Информация для заказа

Caddy™ Tig 2200i AC/DC, TA33 AC/DC с горелкой ТХН™ 200 4м, набор кабелей для MMA сварки	0460 150 882
Caddy™ Tig 2200i AC/DC, TA34 AC/DC с горелкой ТХН™ 200 4м набор для MMA-сварки	0460 150 883
Caddy™ Tig 2200i AC/DC, TA34 AC/DC с горелкой ТХН™ 250w 4м, блок охлаждения CoolMini, комплект кабелей для MMA-сварки, 2х колесная тележка	0460 150 884
Источник Caddy™ Tig 2200i AC/DC, TA34 AC/DC	0460 150 880
Источник Caddy™ Tig 2200i AC/DC, TA33 AC/DC	0460 150 881
Блок охлаждения CoolMini	0460 144 880
Горелки TIG – см. стр. 13-16, тележки – см. стр. 44	

Оборудование для ТИГ сварки



AC/DC – переменный/постоянный ток



Origo™ Tig 3000i AC/DC, TA24 AC/DC

И при сварке на постоянном токе (DC) и при сварке на переменном токе (AC) источник OrigoTig™ 3000i обеспечивает отличное зажигание и стабильность дуги. С наивысшим качеством можно сваривать все типы материалов любой толщины.

- Источник разработан для выполнения качественной TIG сварки для различных материалов.
- Функция QWave™ обеспечивает сварку переменным током с высокой стабильностью дуги и низким уровнем шума.
- Частота переменного тока и сбалансированное управление оптимизируют параметры сварочной ванны.
- Импульсная TIG сварка постоянным током обеспечивает контроль величины тепловложения
- Функция ESAB 2-program. Возможность предварительного программирования, сохранения 2-х программ в памяти и изменения программы во время проведения сварки.
- Легкость эксплуатации. Все параметры представлены в удобной для восприятия форме.
- MMA сварка. Функции «Горячий старт» (Hot start), «Сила дуги» (Arc force) и переключатель полярности.

Комплект поставки включает:

Сетевой кабель длиной 5 м, газовый шланг длиной 2 м с двумя хомутами и обратный кабель длиной 4,5 м.

Origo™ Tig 3000i AC/DC, TA24 AC/DC	
Питание от сети переменного тока, В/Гц	400/50-60
Плавкий предохранитель, А	20
Макс. ток при ПВ 35%, TIG, А	300
Макс. ток при ПВ 60%, TIG, А	240
Макс. ток при ПВ 100%, TIG, А	200
Баланс переменного тока, %	50-98
Время нарастания тока, с	0-10
Время падения тока, с	0-10
Напряжение холостого тока, В	54-64
Диапазон регулирования пост. и перем. тока, А	4-300
Диапазон регулирования, А	16-300
Масса, кг	42

Информация для заказа

Origo™ Tig 3000i AC/DC, TA24 AC/DC	0459 735 880
Блок охлаждения CoolMidi 1800	0459 840 880
Горелки TIG – см. стр. 13-16. Тележки – см. стр. 44	
Пульты дистанционного управления – см. стр. 45-47	



Origo™ Tig 4300iw AC/DC, TA24 AC/DC

- Источник разработан для выполнения качественной TIG сварки для различных материалов.
- Функция QWave™ обеспечивает сварку переменным током с высокой стабильностью дуги и низким уровнем шума.
- Частота переменного тока и сбалансированное управление оптимизируют параметры сварочной ванны.
- Импульсная TIG сварка постоянным током обеспечивает контроль величины тепловложения
- Функция ESAB LogicPump (ELP) - автоматическое включение блока охлаждения при подключении горелки с жидкостным охлаждением.
- Режим энергосбережения – включение вентилятора и насоса при необходимости.
- Сохранение 2-х программ сварки в памяти. Возможность предварительного программирования и изменения программы во время проведения сварки.
- Легкость эксплуатации. Все параметры представлены в удобной для восприятия форме.
- MMA сварка в режиме постоянного (DC) и переменного (AC) тока. Функции «Горячий старт» (Hot start), «Сила дуги» (Arc force) и переключатель полярности.

Комплект поставки включает:

сетевой кабель длиной 5 м, газовый шланг длиной 2 м с двумя хомутами и обратный кабель длиной 5 м с зажимом.

Origo™ Tig 4300iw AC/DC, TA24 AC/DC	
Напряжение питания сети переменного тока, В	400/3ф
Диапазон регулирования пост./переем. тока TIG,	4-430
Диапазон регулирования MMA	16-430
Макс. ток при ПВ 40%, TIG, А/В	430/27.2
Макс. ток при ПВ 60%, TIG, А/В	400/26
Макс. ток при ПВ 100%, TIG, А/В	315/22.6
Габариты: Д x Ш x В, мм	625x394x776
Масса, включая блок охлаждения, кг	95

Информация для заказа

Origo™ Tig 4300iw AC/DC, TA24 AC/DC	0460 100 880
Горелки TIG – см. стр. 13-16. Тележки – см. стр. 44	
Пульты дистанционного управления – см. стр. 45-47	

Оборудование для ТИГ сварки



Горелки и другие компоненты



Tigaid 315

Tigaid 315 – полезное устройство для преобразования аппаратов MMA сварки (сварочных трансформаторов и выпрямителей) в аппараты ТИГ сварки. Tigaid регулирует подачу тока, обеспечивает высокочастотный поджиг и управляет подачей газа. Позволяет устанавливать ток и время нарастания/спада тока при использовании источников питания MMA сварки с плавной регулировкой тока и электронным управлением. Не может быть использована для сварки алюминия.

Tigaid 315	
Питание от сети переменного тока, В/Гц	230/50-60
Инерционный предохранитель, А	10
Сетевой кабель, Ø мм2	3x1.5
Макс. ток при ПВ 35% , А	315
Нарастание тока, с	0.1-10
Спад тока, с	0.1-10
Предварительная подача газа, с	0.1-5.0
Подача тока после выключения дуги, с	1.0-60
Масса, кг	15

Информация для заказа	
Tigaid 315, 110/220/240 В, 50/60 Гц, ОКС-разъем	0369 136 882
Комплект для соединения самоохлаждаемой горелки и сварочного источника с разъемом типа Burndy дистанционного управления	0467 348 880
Комплект для соединения водоохлаждаемой горелки и сварочного источника с разъемом типа Burndy	0467 348 881
Комплект для соединения самоохлаждаемой горелки и сварочного трансформатора	0467 348 882



TXH™ 120,120V, 120F

Главное достоинство линейки горелок TXH™ - высокое качество. Конструкция этих горелок и их сменных элементов обеспечивает наибольшее удобство, универсальность и эргономичность. Горелки – газоохлаждаемые, с кнопкой включения подачи газа или без нее; ряд моделей имеет гибкий наконечник. Конструкция горелки зависит от выполняемой работы. Горелка, рассчитанная на сварочный ток 120 А, оборудована кнопкой пуска, имеет малые размеры и особенно удобна для сварки в стесненных условиях. Модель V оборудована встроенным вентилем для подачи защитного газа.

Гибкий наконечник (модель F) позволяет использовать горелку для сварки в самых труднодоступных местах.

Информация для заказа	
TXH™ 120, ОКС 4м	0460 010 842
TXH™ 120, ОКС8м	0460 010 882
TXH™ 120V, ОКС25 4м	0460 010 841
TXH™ 120V, ОКС25 8м	0460 010 881
TXH™ 120F, ОКС 4м	0460 010 844
TXH™ 120F, ОКС 8м	0460 010 884
TXH™ 120, ОКС25 4м*	0460 010 940
TXH™ 120, ОКС25 8м*	0460 010 980
TXH™ 120, ОКС25С 4 м**	0460 010 840
TXH™ 120, ОКС25С8м**	0460 010 880

* только для модели Origo™ Tig 150i
 **только для модели Caddy™ Tig 150i

Оборудование для ТИГ сварки



Горелки и другие компоненты



TXH™ 150, 150V, 150F

Главное достоинство линейки горелок TXH™ - качество. Конструкция этих горелок и их сменных элементов обеспечивает наибольшее удобство, универсальность и эргономичность. Горелки – газоохладяемые, с кнопкой подачи газа или без нее; часть моделей имеют гибкий наконечник. Конструкция зависит от выполняемой работы. Эффективное охлаждение и малые размеры позволяют использовать эти горелки для сварки в труднодоступных местах. Прочная конструкция – залог безотказной работы с минимальным обслуживанием. В модели V имеется встроенный вентиль для ручной подачи защитного газа. Гибкий наконечник (модель F) и удобная рукоятка позволяют использовать горелку для сварки в самых труднодоступных местах.



TXH™ 200, 200V, 200F

Главное достоинство линейки горелок TXH™ - качество. Конструкция этих горелок и их сменных элементов обеспечивает наибольшее удобство, универсальность и эргономичность. Горелки – самоохладяемые, с кнопкой подачи газа или без нее; часть моделей имеют гибкий наконечник. Конструкция зависит от выполняемой работы. Эффективное охлаждение и малые размеры позволяют использовать эти горелки для сварки в труднодоступных местах. Прочная конструкция – залог безотказной работы с минимальным обслуживанием. В модели V имеется встроенный вентиль для ручной подачи защитного газа. Гибкий наконечник (модель F) и удобная рукоятка позволяют использовать горелку для сварки в самых труднодоступных местах.

Информация для заказа	
TXH™ 150, ОКС 4 м	0460 011 842
TXH™ 150, ОКС 8 м	0460 011 882
TXH™ 150V, ОКС 4 м	0460 011 843
TXH™ 150V, ОКС 8 м	0460 011 883
TXH™ 150F, ОКС 4 м	0460 011 845
TXH™ 150F, ОКС 8 м	0460 011 885
TXH™ 150, ОКС25 4 м*	0460 011 940
TXH™ 150, ОКС25 8 м*	0460 011 980
TXH™ 150, ОКС25C 4 м**	0460 011 840
TXH™ 150, ОКС25C 8 м**	0460 011 880
* Только для Origo™ Tig 150i	
** Только для Caddy™ Tig 150i	

Информация для заказа	
TXH™ 200, ОКС 4 м, ОКС 50	0460 012 840
TXH™ 200, ОКС 8 м, ОКС 50	0460 012 880
TXH™ 200V, ОКС 4 м, ОКС 50	0460 012 841
TXH™ 200V, ОКС 8 м, ОКС 50	0460 012 881
TXH™ 200F, ОКС 4 м, ОКС 50	0460 012 842
TXH™ 200F, ОКС 8 м, ОКС 50	0460 012 882

Оборудование для ТИГ сварки



Горелки и другие компоненты



TXH™ 250w, 250wF, 400w, 400wHD

Главное достоинство линейки горелок TXH™ - высокое качество. Конструкция этих горелок и их сменных элементов обеспечивает наибольшее удобство, универсальность и эргономичность. Эти горелки – с водяным охлаждением, с кнопкой подачи газа или без нее - и часть моделей имеют гибкий наконечник. Конструкция зависит от выполняемой работы.

Эффективное охлаждение и малые размеры позволяют использовать эти горелки для сварки в труднодоступных местах.

Прочная конструкция – залог безотказной работы с минимальным обслуживанием.

В модели V имеется встроенный вентиль для ручной подачи защитного газа.

Гибкий наконечник и удобная рукоятка (модель F, TXHTM 250w) позволяют использовать горелку для сварки в самых труднодоступных местах.

HD (Heavy Duty) – новая модель в ряду горелок TXHTM, предназначенная для работы с Origo™ Tig 4300iw AC/DC на повышенных токах.

Информация для заказа	
TXH™ 250w, ОКС 4 м	0460 013 840
TXH™ 250w, ОКС 8 м	0460 013 880
TXH™ 250wF, ОКС 4 м	0460 013 841
TXH™ 250wF, ОКС 8 м	0460 013 881
TXH™ 400w, ОКС 4 м	0460 014 840
TXH™ 400w, ОКС 8 м	0460 014 880
TXH™ 400w HD, ОКС 4 м	0460 014 841
TXH™ 400w HD, ОКС 8 м	0460 014 881



TXH™ remote torches

Горелки серии TXH с дистанционным управлением позволяют с помощью двух кнопок (+ и -), расположенных на горелке, регулировать сварочный ток во время сварки и паузах между сваркой.

Горелки серии TXH с дистанционным управлением с помощью переходника могут подсоединяться ко всем машинам с управлением ESAB CAN-bus. Переходник подходит для всех типов горелок.

Информация для заказа

TXH™ 120r, ОКС 4 м	0462 010 842
TXH™ 120r, ОКС 8 м	0462 010 882
TXH™ 120Fr, ОКС 4 м	0462 010 844
TXH™ 120Fr, ОКС 8 м	0462 010 884
TXH™ 150r, ОКС 4 м	0462 011 842
TXH™ 150r, ОКС 8 м	0462 011 882
TXH™ 150Fr, ОКС 4 м	0462 011 845
TXH™ 150Fr, ОКС 8 м	0462 011 885
TXH™ 200r, ОКС 4 м	0462 012 840
TXH™ 200r, ОКС 8 м	0462 012 880
TXH™ 200Fr, ОКС 4 м	0462 012 842
TXH™ 200Fr, ОКС 8 м	0462 012 882
TXH™ 250wr, ОКС 4 м	0462 013 840
TXH™ 250wr, ОКС 8 м	0462 013 880
TXH™ 250wFr, ОКС 4 м	0462 013 841
TXH™ 250wFr, ОКС 8 м	0462 013 881
TXH™ 400wr, ОКС 4 м	0462 014 840
TXH™ 400wr, ОКС 8 м	0462 014 880
TXH™ 400wrHD, ОКС 4 м	0462 014 841
TXH™ 400wrHD, ОКС 8 м	0462 014 881
Комплект переходника дистанционного управления включает держатель и кабель длиной 0,25 м	0459 491 912

Оборудование для ТИГ сварки



Горелки и другие компоненты

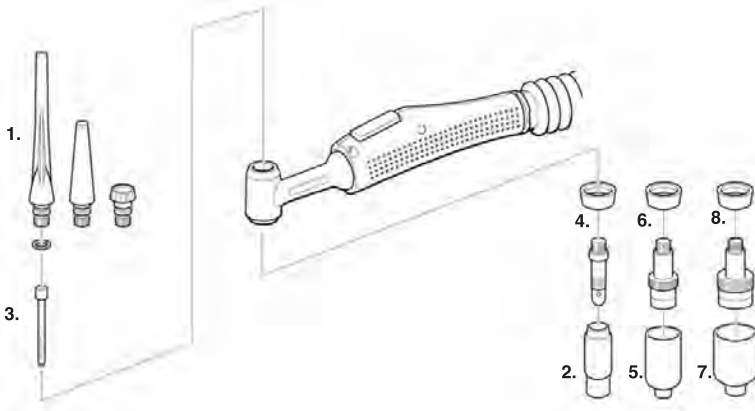

Вольфрамовые электроды, мм		
	W L=150 мм	W L=175 мм
1.0 мм	0151 574 208	0151 574 008
1.6 мм	0151 574 209	0151 574 009
2.0 мм	0151 574 245	-
2.4 мм	0151 574 210	0151 574 010
3.2 мм	0151 574 211	0151 574 011
4.0 мм	0151 574 212	0151 574 012
4.8 мм	-	-
	WT20 L=150 мм	WT20 L=175 мм
1.0 мм	0151 574 201	0151 574 001
1.6 мм	0151 574 202	0151 574 002
2.0 мм	0151 574 244	-
2.4 мм	0151 574 203	0151 574 003
3.2 мм	0151 574 204	0151 574 004
4.0 мм	0151 574 205	0151 574 005
4.8 мм	-	-
	WC20 L=150 мм	WC20 L=175 мм
1.0 мм	0151 574 236	0151 574 036
1.6 мм	0151 574 237	0151 574 037
2.0 мм	0151 574 242	-
2.4 мм	0151 574 238	0151 574 038
3.2 мм	0151 574 239	0151 574 039
4.0 мм	0151 574 240	0151 574 040
4.8 мм	-	-
	GoldPlus L=150 мм	GoldPlus L=175 мм
1.0 мм	0151 574 230	0151 574 050
1.6 мм	0151 574 231	0151 574 051
2.0 мм	0151 574 232	-
2.4 мм	0151 574 233	0151 574 052
3.2 мм	0151 574 234	0151 574 053
4.0 мм	0151 574 235	0151 574 054
4.8 мм	-	0151 574 055



Тип	ТХН™ 120/250w	ТХН™ 150/200	ТХН™ 400w/ 400w HD
Длинный хвостовик	0365 310 051*	0157 123 029	0157 123 029
Средний хвостовик	0365 310 050	0588 000 591	0588 000 591
Короткий хвостовик	0365 310 049	0157 123 028	0157 123 028
Ø 6.4	0365 310 044	0157 123 052	0157 123 057
Ø 8.0	0365 310 045	0157 123 053	0157 123 058
Ø 9.8	0365 310 046	0157 123 054	0157 123 059
Ø 11.2	0365 310 047	0157 123 055	0157 123 060
Ø 12.7	0365 310 048	0157 123 056	0157 123 061
Ø 15.9	0588 000 440	0558 000 442	-
Ø 19	-	0558 000 441	-
Ø 1.0	0365 310 028	0157 123 010	0157 123 010
Ø 1.6	0365 310 029	0157 123 011	0157 123 011
Ø 2.4	0365 310 030	0157 123 012	0157 123 077
Ø 3.2	0365 310 091	0157 123 013	0157 123 078
Ø 4.0	-	0157 123 014	0157 123 079
Ø 4.8	-	-	0157 123 074
Ø 1.0	0365 310 037	0157 123 015	0157 123 081
Ø 1.6	0365 310 038	0157 123 016	0157 123 081
Ø 2.4	0365 310 039	0157 123 017	0157 123 081
Ø 3.2	0365 310 090	0157 123 018	0157 123 082
Ø 4.0-4.8	-	0157 123 019	0157 123 082
Изолятор	0366 960 017	0366 960 016	0366 960 018
Ø 6.4	0157 121 032	0157 123 057	0157 123 057
Ø 8.0	0157 121 033	0157 123 058	0157 123 058
Ø 9.8	0157 121 034	0157 123 059	0157 123 059
Ø 11.2	0157 121 039	0157 123 060	0157 123 060
Ø 12.7	0157 121 040	0157 123 061	0157 123 061
Ø 17.5	-	0588 000 439	0588 000 439
Ø 1.0	0157 121 016	0157 123 021	-
Ø 1.6	0157 121 017	0157 123 022	0157 123 092
Ø 2.4	0157 121 018	0157 123 023	0157 123 093
Ø 3.2	0157 121 041	0157 123 024	0157 123 094
Ø 4.0	-	0157 123 025	0157 123 095
Ø 4.8	-	-	0157 123 075
Изолятор	-	0366 960 020	0366 960 018
Ø 9.8	-	0157 123 088	0157 123 088
Ø 12.7	-	0157 123 089	0157 123 089
Ø 15.9	-	0588 000 438	0588 000 438
Ø 19	-	0157 123 098	0157 123 098
Ø 24	-	0588 000 437	0588 000 437
Ø 2.4	-	0157 123 085	-
Ø 3.2	-	0157 123 086	0157 123 103
Ø 4.0 - 4.8	-	0157 123 087	0157 123 105
Изолятор	-	0366 960 021	0366 960 018

* жирным шрифтом выделены артикулы, включенные в стандартную поставку

Оборудование для МИГ/МАГ сварки



Компактные модели



Origo™ Mig C141/C151 Origo™ Mag C171/C201/C251

- Питание от сети переменного тока 220В/50 Гц
- Устройство «Power Smoothing Device™» обеспечивает сварочные характеристики для однофазных аппаратов такие же, как для трехфазных.
- Простое изменение полярности позволяет использовать обычные проволоки сплошного сечения, а также порошковые самозащитные проволоки.
- Легкость установки сварочных параметров
- Горелки MXL™ разработаны для обеспечения наибольшего удобства и универсальности применения.

Комплект поставки включает:

Origo Mig C141/C151: сварочная горелка MXL 150V, 2,5 м (контактный наконечник 0,8), подающий ролик 0,6-0,8.

Origo Mag C171/C201: MXL 200, 3 м (контактный наконечник 0,8), подающий ролик 0,6-0,8.

Origo Mag C251: MXL 270, 3 м (контактный наконечник 1,0), подающий ролик 0,8-1,0.

Для всех аппаратов: 3 м сетевой кабель с вилкой, 3 м обратный кабель с клеммой, газовый шланг длиной 1,5 м, подставка для газового баллона (кроме Origo Mag C141) и крепежная цепь для газового баллона.

	C141	C151	C171	C201	C251
Макс. ток при ПВ 20%, А	100	150	170	200	250
Макс. ток при ПВ 30%, А	-	122	139	163	200
Макс. ток при ПВ 60%, А	54	86	98	115	140
Макс. ток при ПВ 100%, А	42	67	76	90	110
Скорость подачи проволоки, м/мин	2.0-14	2.0-14	1.0-17	1.0-17	1.9-19
Напряжение холостого хода, В	20-28	18.5-30.5	19.5-35.5	17.5-33	19.5-42.5
Масса, кг	25	37.5	59	68	94

Информация для заказа

Origo™ Mig C141 (230В 1 ф 50/60 Гц)	0349 311 170
Origo™ Mig C151 (230В 1 ф 50/60 Гц)	0349 311 180
Origo™ Mag C171 (230В 1 ф 50/60 Гц)	0349 311 280
Origo™ Mag C201 (230В 1 ф 50/60 Гц)	0349 311 290
Origo™ Mag C251 (230В 1 ф 50/60 Гц)	0349 311 420
Цифровой измерительный прибор (Origo™ Mag C171, C201, C251)	0349 302 598
Трансформатор для нагревателя CO ₂ (42В 50/60Гц)	0349 302 250
Комплект колес (Origo™ Mig C141)	0349 309 073

Origo™ Mig C170/C200/C250

Origo™ Mig C170/C200/C250 – аппараты со ступенчатой регулировкой тока для MIG/MAG сварки с питанием от трехфазной сети. Встроенный механизм подачи проволоки и малая масса делают эти аппараты незаменимыми для небольших предприятий, ремонтных и сварочных мастерских.

Комплект поставки включает:

Origo™ Mig C170/C200: сварочная горелка MXL™ 201 3 м (контактный наконечник 0,8) подающий ролик в сборе 0,6-0,8. Origo™ Mig C251: MXL™ 271 3 м (контактный наконечник 1,0) подающий ролик в сборе 0,8-1,0.

Для всех аппаратов: 3 м сетевой кабель с вилкой, 3 м обратный кабель с зажимом, газовый шланг длиной 1,5 м, подставка для газового баллона и крепежная цепь для газового баллона.

	C170	C200	C250
Питание от 3ф сети переменного тока, В/Гц	400-415 50/60	400-415 3ф 50/60	230/400-415 3ф 50/60
Макс. ток при ПВ 35%, А	170	200	250
Макс. ток при ПВ60%, А	130	150	190
Макс. ток при ПВ 100%, А	100	120	150
Скорость подачи проволоки, м/мин	1-17	1-17	1-17
Напряжение холостого хода, В	15,5-30,6	16-31,8	15-37
Масса, кг	63,5	72,5	82

Информация для заказа

Origo™ Mig C170 (400-415В 3рн 50/60 Гц)	0349 308 670
Origo™ Mig C200 (400-415В 3рн 50/60 Гц)	0349 308 290
Origo™ Mig C250 (400-415В 3рн 50/60 Гц)	0349 307 840
Цифровой измерительный прибор	0349 302 598
Трансформатор для нагревателя CO ₂ (42В 50/60Гц)	0349 302 250
Комплект переключателя полярности (Origo™ Mig C170)	0349 309 310

Оборудование для МИГ/МАГ сварки



Компактные модели



Origo™ Mig C240/C240s PRO

- Превосходные сварочные характеристики, высокая эффективность и высокое качество сварки.
- Прочный оцинкованный корпус с воздушным фильтром (поставляется дополнительно) позволяет эксплуатировать аппарат в агрессивной и пыльной среде.
- Широкий диапазон регулирования тока и напряжения обеспечивает универсальность применения.
- Два выхода с различной индуктивностью дают возможность использовать аппарат для различных условий сварки.

Комплект поставки включает:

Сварочную горелку PSF™ 250 3 м, сетевую кабель длиной 5 м с вилкой, обратный кабель длиной 3,5 м с зажимом, газовый шланг длиной 1,5 м, подставку для газового баллона, крепежную цепь для баллонов, ведущий ролик 0.8-1.0 мм в сборе для проволок из углеродистой стали, из коррозионно-устойчивой стали и для порошковых проволок.

	C240 PRO	C240s PRO
Питание от сети переменного тока, В/Гц	400-415,50/60	400-415,50/60
Макс. ток при ПВ 30%, А	240	240
Макс. ток при ПВ 60%, А	170	170
Макс. ток при ПВ 100%, А	130	130
Скорость подачи проволоки, м/мин	1.9-19	1.4-19
Интервал/точечная сварка	0.2-2.5	0.5-4.0
Напряжение холостого хода, В	14-32	14-32
Масса, кг	103	100

Информация для заказа

Origo™ Mig C240 PRO (400-415 В, 50/60 Гц)	0349 304 657
Origo™ Mig C240s PRO (400-415 В, 50/60 Гц)*	0349 304 659
Воздушный фильтр	0349 302 599
Цифровой измерительный прибор	0349 302 598
Трансформатор для нагревателя CO2	0349 302 250
Держатель кабеля	0349 303 362
* Цифровой измерительный прибор входит в стандартный комплект поставки	



Origo™ Mig C280/C340 PRO

Origo™ Mig C280 PRO/C340 PRO – компактные сварочные источники со ступенчатой регулировкой тока.

Предназначены для легких и средних условий работы.

Origo™ Mig C280 имеет 10 ступеней регулировки напряжения.

Сварщик может регулировать скорость подачи проволоки, время отжига проволоки и продолжительность сварки короткими швами.

Origo™ Mig C340 PRO имеет 40 ступеней регулировки напряжения.

Origo™ Mig C340 PRO 4WD V/A оснащен цифровым вольтамперметром в стандартной комплектации. Подающий механизм с 4-мя ведущими роликами.

- Сварщик может регулировать скорость подачи проволоки и выбирать режим работы кнопки горелки (2-х или 4-х-тактный).

- Функция «Главный старт»

Комплект поставки включает:

сварочную горелку PSF 250 3 м (для C280 PRO), PSF 250 4,5 м (для C280 PRO 4WD), PSF 305 3 м (для C340 PRO), PSF 305 4,5 м (для C340 PRO 4WD). Для всех аппаратов: 5 м сетевую кабель, 3,5 м обратный кабель с клеммой заземления (5 м для 4WD); и подставка для газового баллона.

	C280 PRO	C340 PRO
Питание от сети переменного тока, В/Гц	400-415 50/60	400-415 50/60
Макс. ток при ПВ 30%, А	280	340
Макс. ток при ПВ 60%, А	190	250
Макс. ток при ПВ 100%, А	150	195
Скорость подачи проволоки, м/мин	130	130
Ø проволоки, сплошная (углерод.сталь)	1.9-19	1.9-20
Ø проволоки, корроз.-устойчивая	0.6-1.0	0.6-1.2
Ø проволоки, алюминиевая	0.6-1.0	0.6-1.2
Ø проволоки, порошковая	1.0-1.2	1.0-1.2
Интервал/точечная сварка	1.0-1.2	1.0-1.2
Интервал/точечная сварка	0.2-2.5	-
Напряжение холостого хода, В	15-38	16-40
Масса, кг	97	120

Информация для заказа

Origo™ Mig C280 PRO (400-415 В, 50/60 Гц)	0349 302 889
Origo™ Mig C280 PRO 4WD (400-415 В, 50/60 Гц)	0349 302 890
Origo™ Mig C340 PRO (400-415 В, 50/60 Гц)	0349 302 452
Origo™ Mig C340 PRO 4WD (400-415 В, 50/60 Гц) V/A	0349 310 830
Воздушный фильтр	0349 302 599
Цифровой измерительный прибор	0349 302 598
Трансформатор для подогревателя CO2	0349 302 250
Держатель кабеля	0349 303 362

Оборудование для МИГ/МАГ сварки



Компактные модели



Origo™ Mig C420/420W PRO

Origo™ Mig C420 PRO – компактный сварочный источник со ступенчатым регулированием тока, предназначенный для MIG /MAG сварки. Он разработан для эксплуатации в тяжелых условиях. Origo™ Mig C420 имеет 35 ступеней регулирования выходного напряжения. Сварщик может регулировать скорость подачи проволоки, время отжига и выбирать режим работы кнопки горелки (2-х или 4х-тактный).

- 3 ступени индуктивности.
- Датчик расхода охлаждающей жидкости (опция).
- ELP (ESAB Logic Pump) – интеллектуальная система охлаждения.

Комплект поставки включает:

сварочную горелку PSF 405/PSF™ 410w 4,5 м, 5 м сетевой кабель с вилкой, 5 м обратный кабель с клеммой заземления, газовый шланг длиной 1,5 м, подставка для и крепежная цепь для газового баллона.

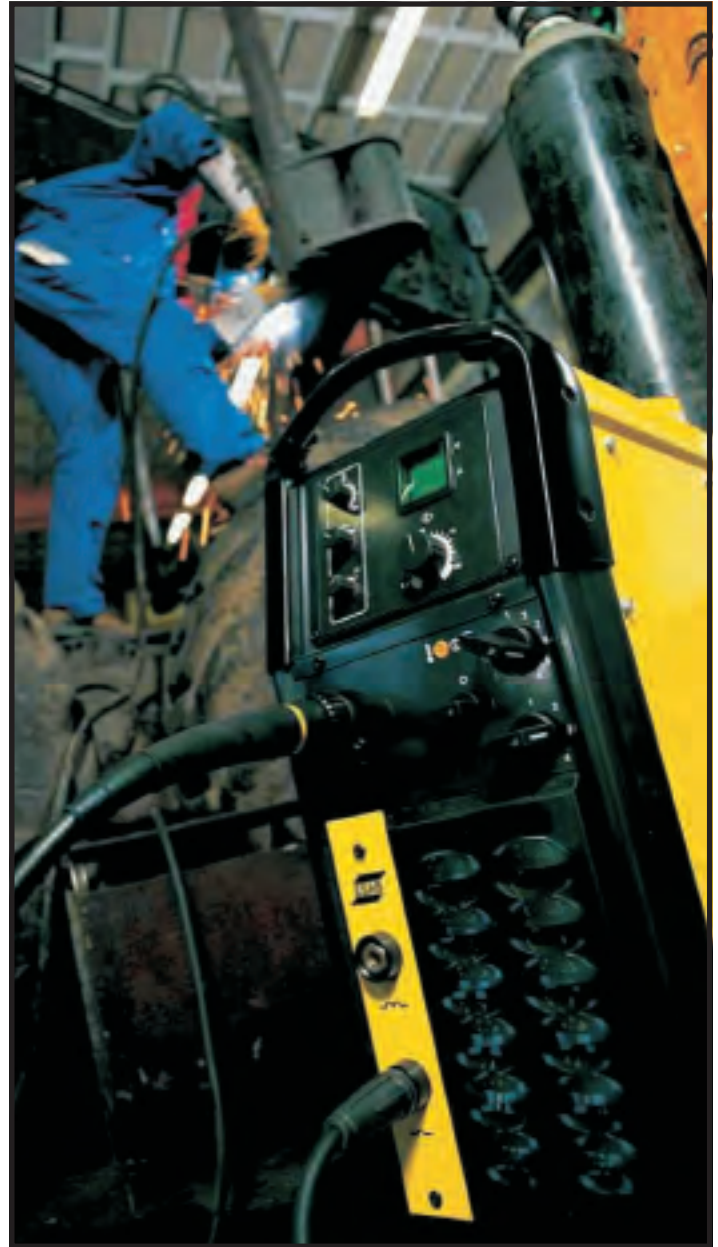

	C420 PRO
Питание от сети переменного тока, В/Гц	400-415/50/60
Макс. ток при ПВ 30%, А	420
Макс. ток при ПВ 60%, А	400
Макс. ток при ПВ 100%, А	315
Скорость подачи проволоки, мм/мин	1.9-25
Ø проволоки, сплошная (углерод.сталь)	0.6-1.6
Ø проволоки, корроз.-устойчивая сталь	0.6-1.6
Ø проволоки, алюминиевая	0.8-1.6
Ø проволоки, порошковая	0.9-1.6
Напряжение холостого хода, В	14-47
Масса, кг	215/230

Информация для заказа	
Origo™ Mig C420w PRO (400-415 В, 50/60 Гц)	0349 303 079
Origo™ Mig C420 PRO (400-415 В, 50/60 Гц)	0349 302 655
Воздушный фильтр	0349 302 252
Цифровой измерительный прибор	0349 302 451
Трансформатор для подогревателя CO2	0349 302 250
Индикатор потока охлаждающей воды	0349 302 251
Держатель кабеля	0349 303 362

Оборудование для МИГ/МАГ сварки



Полуавтоматы



Origo™ Mig L405

Сварочный полуавтомат Origo™ Mig L405 идеально подходит для авторемонтных мастерских, заводов по производству металлоконструкций, автомобильной промышленности и производителей бытовой техники и фурнитуры.

Комплект состоит из сварочного источника Origo™ Mig L405, механизма подачи проволоки Origo™ Feed L302 или L304, комплекта соединительных кабелей и сварочной горелки PSF™.

- 40 ступеней регулирования напряжения – оптимальная величина регулирования для различных условий сварки (L405)
- Два выхода с различной индуктивностью – возможность использовать аппарат для различных условий сварки.
- Класс защиты IP 23 – безопасность эксплуатации вне помещений.
- Простая панель управления – легкость и быстрота установки параметров.

Комплект поставки включает:

сетевой кабель длиной 5 м, колеса, обратный кабель с клеммой, подставку для газового баллона и установочный штырь для механизма подачи проволоки.

	Origo™ Mig L405
Питание от сети переменного тока, В/Гц	400/50
Плавкий предохранитель, А	20
Сечение сетевого кабеля Ø мм2	4x2,5
Макс. ток при ПВ 25%, А/В	
Макс. ток при ПВ 50%, А/В	400/34
Макс. ток при ПВ 60%, А/В	365/32
Макс. ток при ПВ 100%, А/В	280/28
Напряжение холостого хода, В	17-45
Масса, кг	142

Информация для заказа	
Origo™ Mig L405 (400В 50Гц)	0349 306 517
Origo™ Mig L405w (400-415В 50Гц)	0349 306 563
Соединительный кабель 1,7 м, 50 мм2 *	0459 532 880
Соединительный кабель 5,0 м, 50 мм2	0459 532 881

Механизмы подачи проволоки



Origo™ Feed L302/L304

- Работает в комплекте с источниками Origo™ Mig L305/L405
- 2-х/4-х тактный режим горелки упрощает проведение сварки.
- Регулируемое время отжига сварочной проволоки позволяет установить нужный вылет по окончании сварки
- Функция «Плавный старт» (L304) обеспечивает постепенное возрастание скорости подачи проволоки.
- Сварка короткими швами (L304) – легкость проведения сварки с предварительно установленным временем сварки.
- «Gas Purge» (продувка газом) и холостая протяжка проволоки (L304) исключает потери проволоки и газа во время начальной настройки оборудования и замены бобины.

Соединительный кабель 5,0 м, 50 мм2, жидкостное охлаждение	0459 532 891
Соединительный кабель 10,0 м, 50 мм2	0459 532 882
Соединительный кабель 10,0 м, 50 мм2, жидкостное охлаждение	0459 532 892
PSF™ 305 3 м	0458 401 880
PSF™ 305 4,5 м	0458 401 881
PSF™ 405 3 м	0458 401 882
PSF™ 405 4,5 м	0458 401 883
PSF™ 410w3м	0458 400 882
PSF™ 410w 4,5 м	0458 400 883
Дополнительное оборудование	
Цифровой прибор для Origo™ Mig L305	0349 302 598
Цифровой прибор для Origo™ Mig L405	0349 302 451
Трансформатор для подогревателя CO2	0349 302 250
Стабилизатор устойчивости для Origo™ Mig L305	0349 303 475
Стабилизатор устойчивости для Origo™ Mig L405	0349 303 474
Стойка консольного подвеса с противовесом	0349 309 748
* Соединительный кабель 1,7 м для № 0459 532 880 вместе с механизмом подачи проволоки L304w для водоохлаждаемой версии	

Информация для заказа:	
Origo™ Feed L302, открытый	0459 495 782
Origo™ Feed L304, открытый	0459 495 882
Origo™ Feed L304w, открытый	0459 495 892
PSF™ 405 3 м	0458 401 882
PSF™ 405 4.5 м	0458 401 883
PSF™ w410w, 3 м	0458 400 882
PSF™ 410w, 4.5 м	0458 400 883
Кожух бобины (пластик)	0458 674 880
Комплект колес	0458 707 880
Компенсатор нагрузок кабеля горелки	0457 341 881
Компенсатор перегиба соединительных кабелей	0459 234 880
Устройство быстрого соедин. для MARATHON PAC™	F102 440 880
Подъемная проушина	0458 706 880
Переходник для 5 кг бобины	0455 410 001
Устройство консольного подвеса с противовесом	0458 705 880

Оборудование для МИГ/МАГ сварки



Полуавтоматы



Origo™ Mig C 3000i/Mig 3001i

Origo™ Mig C3000i и Mig3001i – идеальные системы для профессиональной сварки в обычных условиях, током до 300 А. Источники оптимизированы для совместной работы с механизмом подачи проволоки Origo™ Feed L3004. В компактном варианте механизм подачи проволоки встроен в источник. В раздельном варианте источник связан с механизмом подачи соединительным кабелем длиной до 15 м. Стандартным дополнительным оборудованием является тележка и подъемная проушина. Все эти приспособления обеспечивают большой радиус действия и универсальность аппарата. Встроенная функция QSet™ (панель управления MA23A), предоставляет уникальную возможность установки сварочных параметров при сварке короткой дугой. В течение нескольких секунд после начала тестовой сварки QSet™ стабилизирует дугу и оптимизирует сварочные параметры. Функция QSet™ обеспечивает оптимальные параметры сварки для любой сварочной проволоки и защитного газа.

Комплект поставки включает:

сетевой кабель длиной 5 м с вилкой и обратный кабель с клеммой.

	Origo™ Mig C3000i	Origo™ Mig 3001i
Питание от сети переменного тока, В/Гц	400/50	400/50
Макс. ток при ПВ 35%, А/В	300/29	300/29
Макс. ток при ПВ 60%, А/В	240/26	240/26
Макс. ток при ПВ 100%, А/В	200/24	200/24
Скорость подачи проволоки, м/мин	0.8-25.0	-
Ø проволоки, сплошная (угл.сталь.)	0.6-1.2	-
Ø проволоки, корроз.-стойкая сталь	0.6-1.2	-
Ø проволоки, алюминиевая	1.0-1.2	-
Ø проволоки, порошковая	0.8-1.2	-
Напряжение холостого хода, В	70-80	70-80
Масса, кг	38	26

Информация для заказа

Mig 3001i	0459 740 882
Mig 3001iw	0459 740 883
Origo™ Mig 3001i, A24	0459 740 884



Aristo™ Mig C3000i/Mig 3001i

Aristo™ Mig C3000i/L3000i идеальные системы для профессиональной сварки током до 300 А. Обеспечивают эффективное производство; позволяют высококачественно сваривать высоколегированные материалы толщиной до 5 мм. Источник оптимизирован для совместной работы с механизмом подачи проволоки Aristo™ Feed L3004 и Aristo™ YardFeed 2000. В компактной модели механизм подачи проволоки встроен в источник питания. В раздельном варианте источник связан с механизмом подачи кабелем длиной до 15 м. Стандартным дополнительным оборудованием является тележка и рым-болт, что обеспечивает большой радиус действия и универсальность.

Комплект поставки включает:

сетевой кабель длиной 5 м с вилкой и обратный кабель с клеммой заземления.

	Aristo™ Mig C3000i	Aristo™ Mig 3001i
Питание от сети переменного тока, В/Гц	400, 3~50/60	400, 3~ 50/60
Скорость подачи проволоки, м/мин	0.8-25.0	-
Макс. ток при ПВ 35%, А/В	300/29	300/29
Макс. ток при ПВ 60%, А/В	240/26	240/26
Макс. ток при ПВ 100%, А/В	200/24	200/24
Ø проволоки, сплошная (угл.сталь.)	0.6-1.2	-
Ø проволоки, корроз.-стойкая сталь	0.6-1.2	-
Ø проволоки, алюминиевая	1.0-1.2	-
Ø проволоки, порошковая	0.8-1.2	-
Напряжение холостого хода, В	70-80	70-80
Масса, кг	38	26

Информация для заказа

Origo™ Mig C3000i, MA23, горелка PSF 305 4,5 м	0459 750 880
Origo™ Mig C3000i, MA23A, горелка PSF 305 4,5 м	0459 750 881
Aristo Mig C 3000i, MA6	0459 750 882
Блок жидкостного охлаждения CoolMidi 1800	0459 840 880
Механизмы подачи проволоки – см.стр 27-32.Тележки –см. стр. 44.	
Соединительные кабели – см. стр. 33	

Оборудование для МИГ/МАГ сварки



Полуавтоматы



Origo™ Mig 320

Origo™ Mig 320 – сварочный источник со ступенчатым регулированием, предназначенный для MIG/MAG сварки в средних по сложности условиях эксплуатации.

Он имеет 40 ступеней регулирования напряжения и два выхода с различной индуктивностью. Прочный оцинкованный корпус позволяет эксплуатировать источник в агрессивной окружающей среде. Широкий диапазон регулирования напряжения и тока позволяет выбрать оптимальный режим для различных условий сварки.

Дополнительно источник может быть оборудован цифровыми измерительными приборами. Колеса большого диаметра, прочные подъемные проушины и опорная рама для подъема вилочным погрузчиком позволяют легко транспортировать источник.

Origo™ Mig 320 работает с отдельными механизмами подачи проволоки Origo™ Feed 302 M11, 304 M12, 484 M12 и Origo™ YardFeed 200 (без вольтамперметра).

Комплект поставки включает:

сетевой кабель 5 м, колеса, обратный кабель длиной 5 м с зажимом, подставка для газовых баллонов и установочный штырь для механизма подачи проволоки.

Origo™ Mig 320	
Питание от сети переменного тока, В/Гц	400-415/60
Плавкий предохранитель, А	20-16
Сечение сетевого кабеля Ø мм2	4x2.5
Макс. ток при ПВ 30%, А/В	320
Макс. ток при ПВ 60%, А/В	250
Макс. ток при ПВ 100%, А/В	195
Диапазон регулирования тока, А	40-320
Напряжение холостого хода, В	16-40
Масса, кг	111

Информация для заказа

Origo™ Mig 320 (400-415 В, 50/60 Гц)	0349 302 676
Origo™ Mig 320 (400-415 В, 50/60 Гц) с цифровым измерительным прибором	0349 303 562
Воздушный фильтр	0349 302 599
Держатель кабеля	0349 303 362
Цифровой измерительный прибор	0349 302 598
Трансформатор для подогревателя CO2	0349 302 250
Стабилизатор устойчивости	0349 303 475
Механизмы подачи проволоки – см. стр. 27 -32	



Origo™ Mig 410/510

Origo™ Mig 410 и 510 – сварочные источники со ступенчатой регулировкой напряжения, предназначенные для MIG/MAG сварки в тяжелых условиях эксплуатации.

Они имеют 40 ступеней регулирования напряжения и оборудованы либо воздушным, либо водяным охлаждением. Origo™ Mig 410 имеет два выхода различной индуктивности; Origo™ Mig 510 – три выхода различной индуктивности. Источники Origo™ Mig 410/510 работают с отдельными механизмами подачи проволоки: Origo™ Feed 302 M11, 304 M12 и 484 M12 и Origo™ YardFeed 200 (без вольтамперметра).

Комплект поставки включает:

сетевой кабель длиной 5 м, колеса, обратный кабель длиной 5 м с клеммой заземления, подставку для газовых баллонов и установочный штырь для механизма подачи проволоки.

	Origo™ Mig 410	Origo™ Mig 510
Питание от сети переменного тока, В/Гц	400-415/50	400-415/50
Плавкий предохранитель, А	25-20	50-35
Макс. ток при ПВ 30%, А/В	400	-
Макс. ток при ПВ 60%, А/В	365	500
Макс. ток при ПВ 100%, А/В	280	390
Напряжение холостого хода, В	17-45	17-50
Масса, кг	144	214

Информация для заказа

Origo™ Mig 410 (400-415 В, 50/60 Гц)	0349 302 408
Origo™ Mig 410w (400-415 В, 50/60 Гц)	0349 302 407
Origo™ Mig 410 (400-415 В, 50/60 Гц) с цифровым измерительным прибором	0349 303 563
Origo™ Mig 410w (400-415 В, 50/60 Гц) с цифровым измерительным прибором	0349 303 564
Origo™ Mig 510 (400-415 В, 50/60 Гц)	0349 302 404
Origo™ Mig 510w (400-415 В, 50/60 Гц)	0349 302 403
Origo™ Mig 510 (400-415 В, 50/60 Гц) с цифровым измерительным прибором	0349 303 565
Origo™ Mig 510w (400-415 В, 50/60 Гц) с цифровым измерительным прибором	0349 303 566
Воздушный фильтр	0349 302 423
Держатель кабеля	0349 303 362
Цифровой измерит. прибор для Origo™ Mig 410	0349 302 451
Цифровой измерит. прибор для Origo™ Mig 510	0349 302 424
Индикатор потока охлаждающей жидкости	0349 302 251
Трансформатор для подогревателя CO2	0349 302 250

Оборудование для МИГ/МАГ сварки



Полуавтоматы



Origo™ Mig 402c/502c/652c

Импульсные преобразователи Origo™ Mig 402c/502c/652c являются надежными и мощными источниками, предназначенными для полуавтоматической сварки (MIG/MAG сварка), для ручной дуговой сварки (ММА сварка) и для воздушно-дуговой строжки. Хорошо зарекомендовавшая себя технология и разработанное ЭСАБ программное обеспечение гарантируют аппаратам высокую надежность и выдающиеся сварочные характеристики. Прочный металлический корпус позволяет использовать эти источники в самых тяжелых условиях эксплуатации. Легкое перемещение сварочных источников Origo™ Mig обеспечивается колесами большого диаметра, прочными подъемными проушинами и конструкцией опорной части корпуса, позволяющей транспортировать источник вилочным погрузчиком.

	Origo™ Mig 402c	Origo™ Mig 502c	Origo™ Mig 652c
Напряжение питания В, Гц	400-415, 3~50/60	400-415, 3~50/60	400-415, 3~50/60
Допустимая нагрузка			
при ПВ60%, А/В	400 / 34	500 / 39	650 / 41
при ПВ100%, А/В	310 / 30	400 / 34	500 / 39
Диапазон регулирования пост. тока А/В			
MIG/MAG	20/14 - 400/34	20/14 - 500/39	20/14 - 650/44
ММА	20/21 - 400/36	20/21 - 500/40	20/21 - 650/44
Напряжение холостого хода, В	53-58	53-60	53-60
Потребляемая мощность х/х, Вт	500	550	670
с блоком охлаждения, Вт	700	750	870
Коэффициент мощности			
при макс. токе	0,88	0,90	0,90
КПД при макс. токе, %	70	72	76
Напряжение управления, В, Гц	42, 50/60	42, 50/60	42, 50/60
Масса, кг	158	298	228
с блоком охлаждения, кг	172	208	242

Информация для заказа	
Origo™ Mig 402c (230/400-415В 50/60Гц)	0349 310 750
Origo™ Mig 402c, включая панель А13	0349 311 760
Origo™ Mig 402cw (230/400-415В 50/60Гц)	0349 308 500
Origo™ Mig 502c (230/400-415В 50/60Гц)	0349 310 770
Origo™ Mig 502cw (230/400-415В 50/60 Гц)	0349 310 760
Origo™ Mig 652c (230/400-415В 50/60Гц)	0349 311 060
Origo™ Mig 652cw (230/400-415В 50/60 Гц)	0349 310 800



Origo™ Feed 304,484, панели M13 и M13y

Прочный корпус из гальванизированного металла позволяет использовать подающий механизм в тяжелых условиях.

Электронное управление подающим механизмом обеспечивает стабильное горение сварочной дуги.

Четырехроликковый подающий механизм с канавками на каждом ролике гарантирует стабильную подачу и минимальную нагрузку на сварочную проволоку.

Подающий механизм Origo Feed 304 оснащен роликами диаметром 30мм для проволок диаметром до 1,6 мм.

Подающий механизм Origo Feed 484 оснащен роликами диаметром 48мм для сплошных проволок диаметром до 1,6 мм и порошковых до 2,4 мм.

Информация для заказа	
Origo™ Feed 304, M13	0459 116 863
Origo™ Feed 304w, M13	0459 116 873
Origo™ Feed 304, M13y V/A meter	0459 116 864
Origo™ Feed 304w, M13y V/A meter	0459 116 874
Origo™ Feed 484, M13	0459 116 963
Origo™ Feed 484w, M13	0459 116 973
Origo™ Feed 484, M13y V/A meter	0459 116 964
Origo™ Feed 484w, M13y V/A meter	0459 116 974

С воздушным охлаждением	Origo™ Mig 402 c	Origo™ Mig 502 c	
Connection cables 1,7 m	0459 836 880	0459 836 980	
Connection cables 5 m	0459 836 881	0459 836 981	
Connection cables 10 m	0459 836 882	0459 836 982	
Connection cables 15 m	0459 836 883	0459 836 983	
Connection cables 25 m	0459 836 884	0459 836 984	
Connection cables 35 m	0459 836 885	0459 836 985	
С водяным охлаждением	Origo™ Mig 402 cw	Origo™ Mig 502 cw	Origo™ Mig 652 cw
Connection cables 1,7 m	0459 836 890	0459 836 990	0459 836 990
Connection cables 5 m	0459 836 891	0459 836 991	0459 836 991
Connection cables 10 m	0459 836 892	0459 836 992	0459 836 992
Connection cables 15 m	0459 836 893	0459 836 993	0459 836 993
Connection cables 25 m	0459 836 894	0459 836 994	0459 836 994

Оборудование для МИГ/МАГ сварки



Полуавтоматы



Origo™ Mig 4002c, 5002c, 6502c

Origo™ Mig 4002c, 5002c, 6502c - чопперные источники питания для особо сложных условий эксплуатации. Данные выпрямители могут обеспечивать выходную характеристику как для MIG/MAG так и для MMA сварки. Выбор процесса осуществляется с панели управления подающего механизма. Хорошо зарекомендовавшая себя технология совместно с передовым программным обеспечением позволяют достигать выдающихся сварочных характеристик в широком диапазоне токов. Система True Arc Voltage гарантирует что сварка происходит при заданном напряжении независимо от потерь в сварочных кабелях.

В комплект стандартной поставки входят:
сетевая кабель 5м с евразъемом для 400В, обратный кабель 5м с клеммой заземления, блок водяного охлаждения для источников с индексом «w», основание для установки и вращения подающего механизма, колеса.

Информация для заказа	
Origo™ Mig 4002c (400-415V 50/60Hz)	0349 311 300
Origo™ Mig 4002cw (400-415V 50/60Hz)	0349 309 780
Origo™ Mig 5002c (400-415V 50/60Hz)	0349 311 330
Origo™ Mig 5002cw (400-415V 50/60 Hz)	0349 311 350
Origo™ Mig 6502c (400-415V 50/60Hz)	0349 311 370
Origo™ Mig 6502cw (400-415V 50/60 Hz)	0349 310 390



Origo™ Feed 3004, 4804, панели MA 23 и MA 24

Прочный гальванизированный корпус Origo™ Feed 3004 и 4804 делает эти подающие механизмы идеальными для использования в тяжелых условиях.

Электронно-управляемый подающий механизм гарантирует стабильную дугу. Четырех роликовый механизм с канавками на всех колесах обеспечивает надежную подачу сварочной проволоки в любых условиях.

Origo™ Feed 3004 применим для проволок диаметром до 1,6 мм.

Origo™ Feed 4804 применим для сплошных проволок диаметром до 1,6 мм и порошковых диаметром до 2,4мм.

Панель MA 24 оснащена функцией Q-Set - функцией автоматической настройки сварочных параметров. При использовании этой функции сварочный процесс обеспечивает наилучшее качество сварного шва, а также сводит разбрызгивание к минимуму.

Информация для заказа	
Origo™ Feed 3004, MA23	0460 526 887
Origo™ Feed 3004w, MA23	0460 526 897
Origo™ Feed 4804, MA23	0460 526 987
Origo™ Feed 4804w, MA23	0460 526 997
Origo™ Feed 3004, MA24 QSet	0460 526 889
Origo™ Feed 3004w, MA24 QSet	0460 526 899
Origo™ Feed 4804, MA24 QSet	0460 526 989
Origo™ Feed 4804w, MA24 QSet	0460 526 999

С воздушным охлаждением	Origo™ Mig 402 c/ Origo™ Mig 502 c	Origo™ Mig 6502 c
Connection cables 1,7 m	0459 528 780	0459 528 980
Connection cables 5 m	0459 528 781	
Connection cables 10 m	0459 528 782	
Connection cables 15 m	0459 528 783	
Connection cables 25 m	0459 528 784	
Connection cables 35 m	0459 528 785	
С водяным охлаждением	Origo™ Mig 402 cw/ Origo™ Mig 502 cw	Origo™ Mig 6502 cw
Connection cables 1,7 m	0459 528 790	0459 528 990
Connection cables 5 m	0459 528 791	
Connection cables 10 m	0459 528 792	
Connection cables 15 m	0459 528 793	
Connection cables 25 m	0459 528 794	

Оборудование для МИГ/МАГ сварки



Полуавтоматы инверторные



Origo™ Mig 3001i, A24 – Mig 3001i/3001iw

Origo Mig 3001i идеальный партнер в сварке когда требуется сваривать высоколегированные металлы и предъявляются повышенные требования к качеству работ.

Это компактный и надежный источник сварочного тока, корпус выполнен из гальванизированной стали. Сварочный источник может применяться совместно с подающими механизмами Origo Feed3004/4804, Aristo™ feed 3004/4804 или YardFeed 2000. Соединительные кабели длиной до 50 метров позволяют проводить работы в радиусе до 55 метров.

Возможность сварки Tig (Live Tig™ - поджиг с отывом).

Комплект поставки включает:

5 метров сетевой кабель с вилкой, обратный кабель заземления 5м

Origo™ Mig 3001i, A24 – Mig 3001i/3001iw

Напряжение сети, В/Гц	4-300, 50/60
Макс. ток при ПВ 35%, A/B	300/29
Макс. ток при ПВ 60%, A/B	240/26
Макс. ток при ПВ 100%, A/B	200/24
Напряжение холостого хода, В	67
Масса, кг	33

Информация для заказа	
Mig 3001i	0459 740 882
Mig 3001iw	0459 740 883
Origo™ Mig 3001i, A24	0459 740 884
Тележка двухколесная	0460 564 880
Опора подающего механизма для двухколесной тележки	0460 815 880
Защитная рамка	0460 459 880
Тележка четырехколесная	0460 565 880



Origo™ Mig 4001i, A24 – Mig 4001i/4001iw

Origo Mig 4001i позволяет сваривать высоколегированные металлы в широком диапазоне толщин, когда предъявляются повышенные требования к качеству работ.

Origo Mig 4001i идеальный партнер в сварке когда требуется сваривать высоколегированные металлы и предъявляются повышенные требования к качеству работ.

Это компактный и надежный источник сварочного тока, корпус выполнен из гальванизированной стали. Сварочный источник может применяться совместно с подающими механизмами Origo Feed3004/4804, Aristo™ feed 3004/4804 или YardFeed 2000. Соединительные кабели длиной до 50 метров позволяют проводить работы в радиусе до 55 метров.

Комплект поставки включает:

сетевой кабель длиной 5 м с вилкой и обратный кабель с клеммой заземления.

Origo™ Mig 4001i, A24 – Mig 4001i/4001iw

Напряжение сети, В/Гц	400, 3~ 50/60
Макс. ток при ПВ 35%, A/B	400/34
Макс. ток при ПВ 60%, A/B	320/30
Макс. ток при ПВ 100%, A/B	250/26,5
Напряжение холостого хода, В	91
Масса, кг	43,5

Информация для заказа	
Mig C4000i	0459 750 880
Mig C4000iw	0459 750 881
Origo™ Mig C4001i, A24	0459 750 882
Тележка двухколесная	0460 564 880
Опора подающего механизма для двухколесной тележки	0460 815 880
Защитная рамка	0460 459 880
Тележка четырехколесная	0460 565 880

Оборудование для МИГ/МАГ сварки



Полуавтоматы



Aristo™ Mig 4000i/5000i/U5000i

- Универсальные источники для MIG/MAG, импульсной MIG и TIG сварки, строжки угольным электродом.
- Качественный сварной шов благодаря функциям «Горячий старт» и «Заварка кратера».
- Легкие и дружелюбные к оператору панели управления MA4, U6 или Aristo™ U8.
- Широкий выбор предварительно запрограммированных синергетических линий. Aristo™ U8 предоставляет возможность создавать и сохранять в памяти собственные синергетические линии для любого материала и любой комбинации защитных газов.
- Память до 10 (U6) или 255 (Aristo™ U8) сварочных программ.
- Функция ELP (ESAB LogicPump) – интеллектуальное управление системой охлаждения.
- Система TrueArcVoltage System™ измеряет действительное напряжение дуги, независимо от длины соединительных кабелей, обратного кабеля и длины сварочной горелки PSF™.
- Пылевой фильтр предотвращает попадание пыли и металлических частиц внутрь корпуса источника
- Aristo™ Mig 4000i/5000i работают с отдельными механизмами подачи проволоки Aristo™ Feed 3004/4804 MA4 и U6, Aristo™ Feed 3004/4804 MO (Aristo™ U8), Aristo™ RoboFeed 3004w и Aristo™ YardFeed 2000.

В комплект стандартной поставки входят:

сетевой кабель длиной 5 м с сетевой вилкой (евростандарт) и обратный кабель с клеммой заземления.

	Mig 4000i	Mig 5000i
Напряжение сети, В/Гц	3x400/50-60	3x400/50-60
Предохранитель, А	25	35
Сетевой кабель, мм2	4x4	4x6
Макс. ток при ПВ 35% , А	400	-
Макс. ток при ПВ 60% , А	320	500
Макс. ток при ПВ 100% , А	250	400
Диапазон регулир. МИГ, А	16-400	16-500
Диапазон регулир. ММА, А	16-400	16-500
Напряжение холостого хода, В	55-70	72-88
Масса, кг	57	66

Доступные к заказу MIG источники	
Информация для заказа	
Mig 4001i 400V	0460455882
Mig 4001iw 400V	0460455883
Origo Mig 4001i A24	0460455884
Aristo Mig U4000i 400V	0458625884
Aristo Mig U4000iw 400V	0458625885
Aristo Mig 5000i 400V	0459230880
Aristo Mig 5000iw 400V	0459230881
Aristo Mig U5000i 400V	0459230882
Aristo Mig U5000iw 400V	0459230883
Соединительные кабели для Mig 4001i:	
1,7m CAN 70mm2 10p	0459528780
5m CAN 70mm2 10p	0459528781
10m CAN 70mm2 10p	0459528782
15m CAN 70mm2 10p	0459528783
25m CAN 70mm2 10p	0459528784
35m CAN 70mm2 10p	0459528785
1,7m CAN 95mm2 10p	0459528980
С водяным охлаждением	
1,7mW CAN 70mm2 10p	0459528790
5mW CAN 70mm2 10p	0459528791
10mW CAN 70mm2 10p	0459528792
15mW CAN 70mm2 10p	0459528793
25mW CAN 70mm2 10p	0459528794
35mW CAN 70mm2 10p	0459528795
1,7mW CAN 95mm2 10p	0459528990
5mW CAN 95mm2 10p	0459528991
10mW CAN 95mm2 10p	0459528992
15mW CAN 95mm2 10p	0459528993
25mW CAN 95mm2 10p	0459528994
Соединительные кабели с водяным охлаждением для Mig U4000i/5000i/U5000i:	
1,7mW CAN 95mm2 12-10P	0459528970
5mW CAN 95mm2 12-10P	0459528971
10mW CAN 95mm2 12-10P	0459528972
15mW CAN 95mm2 12-10p	0459528973
25mW CAN 95mm2 12-10P	0459528974
35mW CAN 95mm2 12-10P	0459528975
Подающие механизмы для источников Mig 4001i и Mig U4000i/5000i/U5000i:	
Aristo Feed 3004 Encl 10p	0460526881
Aristo Feed 3004 U6 Encl 10p	0460526886
Origo Feed 3004 MA23 Encl 10p	0460526887
Origo Feed 3004 MA24 Encl 10p	0460526889
Aristo Feed 3004w Encl 10p	0460526891
Aristo Feed 3004w U6 Encl 10p	0460526896
Origo Feed 3004w MA23 Encl 10p	0460526897
Origo Feed 3004w MA24 Encl 10p	0460526899
Aristo Feed 4804 Encl 10p	0460526981
Aristo Feed 4804 U6 Encl 10p	0460526986
Origo Feed 4804 MA23 Encl 10p	0460526987
Origo Feed 4804 MA24 Encl 10p	0460526989
Aristo Feed 4804w Encl 10p	0460526991
Aristo Feed 4804w U6 Encl 10p	0460526996
Origo Feed 4804w MA23 Encl 10p	0460526997
Origo Feed 4804w MA24 Encl 10p	0460526999
Aristo YardFeed 2000 U6 10p	0459906886
Origo YardFeed 2000 MA23 10p	0459906887
Aristo YardFeed 2000w U6 10p	0459906896
Origo YardFeed 2000w MA23 10p	0459906897

Оборудование для МИГ/МАГ сварки



Механизмы подачи проволоки



Origo™ Feed 302/304/484, M11/ M12

- Подходит для Origo™ Mig 320, 410 и 510.
- 2-х/4-х тактный режим горелки облегчает работу сварщика.
- Регулируемое время отжига позволяет установить нужный вылет проволоки по окончании сварки.
- Функция «Плавный старт».
- Быстроразъемные соединения дают возможность максимально быстро приступить к работе после сборки или транспортировки оборудования. Не требуется специального инструмента.
- ELP (ESAB LogicPump) - автоматическая интеллектуальная система управления охлаждением.
- Система TrueArcVoltage System™ дает точное значение напряжения на дуге независимо от длины соединительных/ обратных кабелей и длины горелки.

	Origo™ Feed 302	Origo™ Feed 304	Origo™ Feed 484
Питание, В/Гц	42, 50/60	42, 50/60	42, 50/60
Скорость подачи проволоки, м/мин	1.9-20.0	1.9-25.0	1.9-25.0
Макс. диаметр/ масса бобины, мм/кг	300/18	300/18	300/18
Ø проволоки, углерод. сталь	0,6-1,2	0,6-1,20	0,6-2,4
Ø проволоки, коррозионно-устойчивая сталь	0,6-1,2	0,6-1,6	0,6-2,4
Ø проволоки, алюминий	1,0-1,2	1,0-1,6	1,0-2,4
Ø проволоки, порошковая	0,8-1,2	0,8-1,6	0,8-2,4
Масса, кг	14,3	15	19

Информация для заказа

Origo™ Feed 302, M11, закрытый	0459 116 781
Origo™ Feed 302w, M11, закрытый	0459 116 791
Origo™ Feed 304, M12, закрытый	0459 116 882
Origo™ Feed 304w, M12, закрытый	0459 116 892
Origo™ Feed 484, M12, закрытый	0459 116 982
Origo™ Feed 484w, M12, закрытый	0459 116 992
Соединительные кабели и элементы – см. стр. 33-34	
Горелки – см. стр. 35-41	



Origo™ Feed 304/484, M13

- Подходит для Origo™ Mig 402c/502c и 652c.
- Регулируемая функция «Отжиг проволоки».
- 2-х/4-х тактный режим горелки
- Функция «Заварка кратера».
- Функция «Плавный старт».
- Возможность бесступенчатого регулирования напряжения и скорости подачи проволоки.
- Цифровой вольтметр/амперметр.
- Быстроразъемные соединения дают возможность максимально быстро приступить к работе после сборки или транспортировки оборудования. Не требуется специальный инструмент.
- ELP (ESAB LogicPump) - автоматическая интеллектуальная система управления охлаждением.
- Система TrueArcVoltage System™ дает точное значение напряжения на дуге независимо от длины соединительных/ обратных кабелей и длины горелки.

	Origo™ Feed 304	Origo™ Feed 484
Питание, В/Гц, В/Гц	42, 50/60	42, 50/60
Скорость подачи проволоки, м/мин	1.9-25.0	1.9/25.0
Макс диаметр/ масса бобины, мм/кг	300/18	300/18
Ø проволоки, углерод. сталь	0.6-1.6	0.6-2.4
Ø проволоки, коррозионно-устойчивая сталь	0.6-1.6	0.6-2.4
Ø проволоки, алюминий	1.0-1.6	1.0-2.4
Ø проволоки, порошковая	0.8-1.6	0.8-2.4
Масса, кг	15	19

Информация для заказа

Origo™ Feed 304, M13, закрытый	0459 116 863
Origo™ Feed 304w, M13, закрытый	0459 116 873
Origo™ Feed 304, M13 вкл. В/А-метр, закрытый	0459 116 864
Origo™ Feed 304w, M13 вкл. В/А-метр, закрытый	0459 116 874
Origo™ Feed 484, M13, закрытый	0459 116 963
Origo™ Feed 484w, M13, закрытый	0459 116 973
Origo™ Feed 484, M13 вкл. В/А-метр, закрытый	0459 116 964
Origo™ Feed 484w, M13 вкл. В/А-метр, закрытый	0459 116 974
Соединительные кабели и элементы – см. стр. 33-34	
Горелки – см. стр. 35-41	

Оборудование для МИГ/МАГ сварки



Механизмы подачи проволоки



Origo™ Feed 3004/4804, MA23/MA24

- Подходит для источника питания Mig 3001i/4001i/4002c/5002c, 6502c.
- 2-х/4-х тактный режим горелки облегчает работу сварщика.
- Регулируемое время отжига позволяет установить нужный вылет проволоки по окончании сварки.
- «Плавный старт» (Creep start) - постепенное нарастание скорости подачи проволоки.
- Быстроразъемные соединения дают возможность максимально быстро приступить к работе после сборки или транспортировки оборудования. Не требуется специального инструмента.
- ELP (ESAB LogicPump) - автоматическая интеллектуальная система управления охлаждением
- В памяти сохраняется три сварочные программы
- Цифровой вольтметр/амперметр.
- QSet™ (MA23a) - встроенная функция автоматической настройки сварочных параметров (стабилизации короткой дуги).

Origo™ Feed 3004, MA23	
Питание, В/Гц	42, 50/60
Скорость подачи проволоки, м/мин	0,8 -25,0
Макс. диаметр/ масса бобины, мм/кг	300(440**)/18(30**)
Ø проволоки, сплошн. углерод. сталь	0,6-1,2
Ø проволоки, коррозионно-стойкая	0.6-1,2
Ø проволоки, алюминий	1.0-1,2
Ø проволоки, порошковая	0.8-1,2
Масса, кг	15

Информация для заказа

Origo™ Feed 3004, MA23, закрытый	0460 526 887
Origo™ Feed 3004w, MA23, закрытый	0460 526 897
Origo™ Feed 4804, MA23, закрытый	0460 526 987
Origo™ Feed 4804w, MA23, закрытый	0460 526 997
Origo™ Feed 3004, MA24, закрытый	0460 526 889
Origo™ Feed 3004w, MA24, закрытый	0460 526 899
Origo™ Feed 4804, MA24, закрытый	0460 526 989
Origo™ Feed 4804w, MA24, закрытый	0460 526 999
Дополнительное оборудование:	
Комплект колес	0458 707 880
Компенсатор нагрузок кабеля горелки	0457 341 881
Компенсатор перегиба соединительных кабелей	0459 234 880
Подъемная проушина	0458 706 880
Quick connector MARATHON PAC™	F102 440 880
Переходник для 5 кг бобины	0455 410 001
Переходник для бобины с диаметром 440 мм	0459 233 880**
Кожух бобины, стальной	0459 431 880



Aristo™ Feed 3004/4804, U6/U8

- Подходит для источника питания Mig 3001i/4001i/4002c/5002c, 6502c.
- «Плавный старт» (Creep start)
- Продувка газа без подачи проволоки.
- Функция «Горячий старт» обеспечивает мягкое, более направленное зажигание дуги с малым количеством брызг.
- «Заварка кратера», регулируемое время отжига и подача газа после выключения дуги обеспечивают плавное окончание сварки, увеличивают срок службы контактного наконечника и исключают образование дефектов в конце шва.
- Предварительно запрограммированные синергетические линии гарантируют оптимальные сварочные параметры для различных материалов, различных диаметров проволоки и различных комбинаций смеси газов.
- Возможность самостоятельно создавать синергетические линии (Aristo™ U8)
- Память на 10 программ (MA6) или на 255 наборов параметров (Aristo™ U8).
- Быстроразъемные соединения дают возможность максимально быстро приступить к работе после сборки или транспортировки оборудования.
- ELP (ESAB LogicPump) - автоматическая интеллектуальная система управления охлаждением.
- Система TrueArcVoltage System позволяет измерять действительное напряжение дуги, независимо от длины соединительного кабеля, обратного кабеля и длины сварочной горелки PSF™.
- Сварка короткими швами.

Aristo™ Feed 3004	
Питание, В/Гц	42/50-60
Скорость подачи проволоки, м/мин	0.8-25
Макс. диаметр/ масса бобины, мм/кг	300/18
Ø проволоки, сплошная углеродистая сталь	0.6-1.2
Ø проволоки, коррозионно-стойкая сталь	0.6-1.2
Ø проволоки, алюминиевая	1.0-1.2
Ø проволоки, порошковая	0.9-1.2
Масса, кг	15

Информация для заказа

Aristo™ Feed 3004, U8, закрытый	0460 526 881
Aristo™ Feed 3004, U6, закрытый	0460 526 886
Aristo™ Feed 3004w, U8, закрытый	0460 526 891
Aristo™ Feed 3004w, U6, закрытый	0460 526 896
Aristo™ Feed 4804, U8, закрытый	0460 526 981
Aristo™ Feed 4804, U6, закрытый	0460 526 986
Aristo™ Feed 4804w, U8, закрытый	0460 526 991
Aristo™ Feed 4804w, U6, закрытый	0460 526 996
Компенсатор нагрузок кабеля горелки	0457 341 881
Компенсатор перегиба соединительных кабелей	0459 234 880
Комплект колес	0584 707 880

Оборудование для МИГ/МАГ сварки



Механизмы подачи проволоки



Aristo™ RoboFeed 3004w

Aristo™ RoboFeed 3004w – механизм подачи проволоки, включающий в себя систему управления приводом, функции продувки газом и толчкового перемещения проволоки вперед и назад. Механизм подачи оборудован крепежными болтами с резиновыми амортизаторами, защищающими механизм в случае больших ускорений и замедлений при монтаже на сварочном роботе.

Aristo™ RoboFeed 3004w подходит для работы с Aristo™ Mig 4000i/5000i.

Aristo™ RoboFeed 3004w	
Питание, В/Гц	42/50-60
Скорость подачи проволоки, м/мин	0,8-25,0
Ø проволоки, сплошн. углерод. сталь	0,6-1,6
Ø проволоки, коррозионно-устойчивая	0,6-1,6
Ø проволоки, алюминиевая	1,0-1,6
Ø проволоки, порошковая	0,8-1,6
Масса, кг	7,3

Информация для заказа	
Aristo™ RoboFeed 3004w 23p Burndy	0461 000 880
Aristo™ RoboFeed 3004w 12p Burndy	0461 000 881
Соединительный кабель 5,0 м воздушн. охлаждение	0740 538 890
Соединительный кабель 10,0 м воздушн. охлаждение	0740 538 881
Соединительный кабель 15,0 м воздушн. охлаждение	0740 538 882
Соединительный кабель 25,0 м воздушн. охлаждение	0740 538 883
Соединительный кабель 35,0 м воздушн. охлаждение	0740 538 884
Соединительный кабель 5,0 м водяное охлаждение	0740 538 895
Соединительный кабель 10,0 м водяное охлаждение	0740 538 886
Соединительный кабель 15,0 м водяное охлаждение	0740 538 887
Соединительный кабель 25,0 м водяное охлаждение	0740 538 888
Соединительный кабель 35,0 м водяное охлаждение	0740 538 889
Боковая панель с окном	по требованию
Универсальный кронштейн	0461 038 880
Устройство быстрого соединения MARATHON PAC™	F102 440 880
Проволокопровод 1,8 м MARATHON PAC™	F102 437 881
Проволокопровод 3,0 м MARATHON PAC™	F102 437 882
Проволокопровод 4,5 м MARATHON PAC™	F102 437 883
Проволокопровод 8,0 м MARATHON PAC™	F102 437 884
Проволокопровод 12,0 м MARATHON PAC™	F102 437 885



Origo™ YardFeed 200, M13y

• Подходит для Origo™ Mig 320/410/510/630t (без вольтамперметра), 400t/500t (с вольтамперметром).

• 2-х/4-х тактный режим горелки.

• Предохранительный выключатель с дополнительным нагревательным элементом.

• Продувка газа и протяжка проволоки.

• Ручной вентиль подачи газа внутри корпуса.

• Корпус из высокопрочной стали снижает массу механизма подачи и защищает его от небрежного обращения.

• Встроенная в защитную раму ручка облегчает перенос механизма через лазы и другие труднодоступные места.

• Оборудован кабельным разъемом специальной конструкции.

• Регулируемое время отжига обеспечивает плавное завершение сварки, увеличивает срок службы контактного наконечника и гарантирует отсутствие дефектов в конце шва.

• ELP (ESAB LogicPump) - автоматическая интеллектуальная система управления охлаждением.

• Система TrueArcVoltage System позволяет измерять действительное напряжение дуги независимо от длины соединительного кабеля, обратного кабеля и длины сварочной горелки.

Origo™ YardFeed 200	
Питание, В/Гц	42, 50/60
Скорость подачи проволоки, м/мин	1.9-25.0
Макс. диаметр/ масса бобины, мм/кг	200/5
Ø проволоки, сплошн. углерод. сталь	0.6-1.2
Ø проволоки, коррозионно-устойчивая	0.6-1.2
Ø проволоки, алюминиевая	1.0-1.2
Ø проволоки, порошковая	0.8-1.4
Масса, кг	11.3

Информация для заказа	
Origo™ YardFeed 200	0459 906 881
Origo™ YardFeed 200w	0459 906 891
Origo™ YardFeed 200 вкл. Вольтамперметр	0459 906 882
Origo™ YardFeed 200w вкл. Вольтамперметр	0459 906 892
Компенсатор излишнего перегиба кабеля горелки	0457 341 881
Манометр для контроля потока газа	0460 005 880
Комплект нагревательного элемента	0459 041 880
Защита панели управления	0459 961 880
Соединительные кабели и элементы – см. стр. 33-34	

Оборудование для МИГ/МАГ сварки



Механизмы подачи проволоки



Aristo™ YardFeed 2000, U6

- Подходит для Aristo™ Mig 4000i/5000i/U4000i, U5000i и Aristo™ Mig L3000i
- 2-х/4-х тактный режим горелки
- Предохранительный выключатель с дополнительным нагревательным элементом
- Продувка газом и холостая подача проволоки
- Ручной вентиль подачи газа (внутри корпуса).
- Манометр для контроля газового потока, включая ручной вентиль (опция).
- Оснащен кабельным разъемом армейского типа.
- «Плавный старт» (Creep start), предварительная подача газа и «Горячий старт» обеспечивают мягкое, более направленное зажигание дуги с малым количеством брызг.
- «Заварка кратера», регулируемое время отжига и подача газа после выключения дуги обеспечивают плавное завершение сварки, увеличение срока службы контактного наконечника и исключают образование дефектов в конце шва.
- Предварительно запрограммированные синергетические линии обеспечивают оптимальные сварочные параметры для различных материалов, различных диаметров проволоки и комбинаций газов.
- Память на 10 наборов сварочных параметров.
- Защитная обвязка из высокопрочных труб со встроенной ручкой, у ESAB LogicPump (ELP), TrueArcVoltage System, как и для системы Orgio™ YardFeed 200.

Aristo™ YardFeed 2000	
Питание, В/Гц	42, 50/60
Скорость подачи проволоки, м/мин	0.8-25.0
Макс. диаметр/масса катушки, мм/кг	200/5
Ø проволоки, сплошн. углерод. сталь	0.6-1.2
Ø проволоки, коррозионно-стойкая сталь	0.6-1.2
Ø проволоки, алюминиевая	1.0-1.2
Ø проволоки, порошковая	0.8-1.4
Масса, кг	11.3

Информация для заказа	
Aristo™ Yard Feed 2000, U6	0459 906 886
Aristo™ Yard Feed 2000w, U6	0459 906 896
Компенсатор излишнего перегиба кабеля горелки	0457 341 881
Манометр для контроля газового потока	0460 005 880
Комплект нагревательного элемента	0459 941 880
Соединительный кабель дист. управления, 5 м	0459 960 880
Дополнительная защита панели управления	0459 961 880
Угловой разъем ОКС для MMA сварки	0365 557 001
Orgio Yard Feed 2000, MA23	0459 906 887
Orgio Yard Feed 2000w, MA23	0459 906 897



Mobile Feed 200/300AVS

Mobile Feed 200, 300AVS - подающие механизмы с питанием от сварочного тока. Разработаны для работы с источниками DC CC или CV (с крутопадающей или жесткой характеристикой).

Mobile Feed 200 использует 5кг катушку с проволокой. Mobile Feed 300 использует 15 кг катушку. Подающие механизмы компактны и удобны в транспортировке.

Корпус подающего механизма полностью защищает механизм от грязи, металлической пыли, влаги и других вредных воздействий. Механизм оснащен дополнительным токосъемным проводом для большей безопасности сварщика. В подающем механизме используются ролики диаметром ф30мм с канавками для проволок до ф1,6 мм.

Комплект поставки включает:

токовый кабель 0,5 м с разъемами ОКС 50, подающие ролики с V-образными канавками для проволок диаметром 1.0 и 1.2 мм.

	MobileFeed 200 AVS	MobileFeed 300 AVS
Напряжение DC,В, Мин	16.5	16.5
Напряжение DC,В, Макс	100	100
Емкость катушки, кг	5	18
Макс. диаметр, мм	200	300
Скорость подачи, м/мин	1.8 - 17.8	1.3 - 20.3
Размеры (д х ш х в), мм	470 x 171 x 356	526 x 217 x 437
Масса, кг	11.8	14.5
Диаметры проволок:		
сталь	0.8-1.6	0.8-1.6
нерж. сталь	0.8-1.6	0.8-1.6
алюминий	1.0-1.6	1.0-1.6
порошковая	0.9-1.6	0.9-1.6

Информация для заказа	
MobileFeed 200 AVS ОКС CE	0558 005 796
MobileFeed 300 AVS ОКС CE	0558 005 728

Оборудование для МИГ/МАГ сварки



Механизмы подачи проволоки



Стойка с консолью и противовесом

Механизм подачи связан с пружинным блоком, поднимающим горелку и гибкий шланг. Уравновешивается с регулируемым усилием. Подъемное усилие не зависит от массы бобины. Консоль может поворачиваться на 360°.

Информация для заказа	
Стойка с консолью и противовесом для Aristo™ Feed и Origo™ Feed	0458 705 880



Опорно-поворотное устройство

Механизм подачи проволоки может поворачиваться на штыре, монтируемом на источнике, на 360°.

Информация для заказа	
Опорно-поворотное устройство для Aristo™ Feed и Origo™ Feed MPac	0458 703 880



Комплект колес

Увеличивает рабочий радиус (расстояние от сварочного источника). Комплект состоит из четырех колес и оставляет возможность монтировать механизм на штыре, расположенном на сварочном источнике.

Информация для заказа	
Комплект колес для Aristo™ Feed и Origo™ Feed	0458 707 880



Подъемная проушина

Используется для подвеса механизма подачи на поворотной стреле.

Информация для заказа	
Подъемная проушина для Aristo™ Feed и Origo™ Feed Подъемная проушина для Aristo™ Feed и Origo™ Feed вапвапвfg Подъемная проушина для Aristo™ Feed и Origo™ Feed	0458 706 880



Компенсатор нагрузок кабеля сварочной горелки

Рекомендуется применять вместе с комплектом колес.

Информация для заказа	
Компенсатор для Aristo™ Feed/Origo™ Feed и Aristo™ Yard Feed 2000/Origo™ Yard Feed 2000 Компенсатор для Aristo™ Feed/Origo™ Feed и Aristo™ Yard Feed 2000/Origo™ Yard Feed 200	0457 341 881

МИГ/МАГ оборудование

Возможности монтажа механизмов подачи проволоки

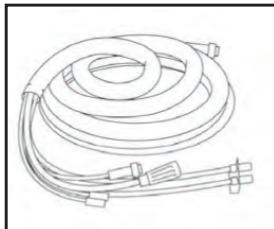

Соединительные кабели

Информация для заказа

Mig 3001i, 4001i, 4002c, 5002c, 6502c-10pole, YardFeed 2000, Feed 3004/4804 10-pole							
Длина (м)	Воздушное охлаждение. 50 мм ²	Водяное охлаждение. 50 мм ²	Воздушное охлаждение. 70 мм ²	Водяное охлаждение. 70 мм ²	Воздушное охлаждение. 95 мм ²	Водяное охлаждение. 95 мм ²	Тип разъема
1,7м			0459 528 780	0459 528 790	0459 528 980	0459 528 990	10/10 pole
5 м			0459 528 781	0459 528 791			10/10 pole
10 м	0459 528 562	0459 528 572	0459 528 782	0459 528 792			10/10 pole
15 м	0459 528 563	0459 528 573	0459 528 783	0459 528 793			10/10 pole
25 м*	0459 528 564	0459 528 574	0459 528 784	0459 528 794			10/10 pole
35 м*	0459 528 565	0459 528 575	0459 528 785	0459 528 795			10/10 pole
50 м*	0459 528 566	0459 528 576					

Mig 402c, 502c, 652c-19pole, Feed 304/484							
Длина (м)	Воздушное охлаждение. 50 мм ²	Водяное охлаждение. 50 мм ²	Воздушное охлаждение. 70 мм ²	Водяное охлаждение. 70 мм ²	Воздушное охлаждение. 95 мм ²	Водяное охлаждение. 95 мм ²	Тип разъема
1.7 м			0459 836 880	0459 836 890	0459 836 980	0459 836 990	19/19 pole
5 м			0459 836 881	0459 836 891			19/19 pole
10 м	0459 836 562	0459 836 572	0459 836 882	0459 836 892			19/19 pole
15 м	0459 836 563	0459 836 573	0459 836 883	0459 836 893			19/19 pole
25 м	0459 836 564	0459 836 574	0459 836 884	0459 836 894			19/19 pole
35 м	0459 836 565	0459 836 575	0459 836 885	0459 836 895			19/19 pole
50 м	0459 836 566	0459 836 576					19/19 pole

Mig 320, 410, 510, -23 pole, YardFeed 200 -19 pole				Mig 320, 410, 510 -23 pole, Feed 304/484 -23 pole					
Длина (м)	Воздушное охлаждение. 50 мм ²	Водяное охлаждение. 50 мм ²	Тип разъема	Длина (м)	Воздушное охлаждение. 70 мм ²	Водяное охлаждение. 70 мм ²	Воздушное охлаждение. 95 мм ²	Водяное охлаждение. 95 мм ²	Тип разъема
10 м	0459 836 582	0459 836 592	19/23 pole	1.7 м	0469 836 880	0469 836 885	0469 836 890	0469 836 895	23/23 pole
15 м	0459 836 583	0459 836 593	19/23 pole	5 м	0469 836 981	0469 836 983	0469 836 982	0469 836 984	23/23 pole
25 м	0459 836 584	0459 836 594	19/23 pole	10 м	0469 836 881	0469 836 886	0469 836 891	0469 836 896	23/23 pole
35 м	0459 836 585	0459 836 595	19/23 pole	15 м	0469 836 882	0469 836 887	0469 836 892	0469 836 897	23/23 pole
50 м	0459 836 586	0459 836 596	19/23 pole	25 м	0469 836 883	0469 836 888	0469 836 893	0469 836 898	23/23 pole
				35 м	0469 836 884	0469 836 889	0469 836 894	0469 836 899	23/23 pole

Mig 320, 410, 510, -23 pole, FeedAirmatic -23 pole. Mig 402c, 502c, 652c -19 pole, FeedAirmatic -23 pole Add adapter 0349311511		
Длина (м)	Воздушное охлаждение. 50 мм ²	Тип разъема
1.7 м	0469 836 900	23/23 pole
5 м	0469 836 901	23/23 pole
10 м	0469 836 902	23/23 pole
15 м	0469 836 903	23/23 pole

Mig L350/L405, Feed L302/L304			
Длина (м)	Воздушное охлаждение. 50 мм ²	Водяное охлаждение. 50 мм ²	Тип разъема
1.7 м	0459 532 880	0459 532 880	Mate n Loc
5 м	0459 532 881	0459 532 891	Mate n Loc
10 м	0459 532 882	0459 532 892	Mate n Loc
15 м	0459 532 883		Mate n Loc
25 м	0459 532 884		Mate n Loc

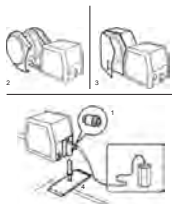

Другое оборудование для МИГ/МАГ сварки

1. Разъем быстросъемный для MARATHON PAC™	F102 440 880
2. Кожух бобины, пластик для Aristo™ Feed/Origo™ Feed	0458 674 880
3. Кожух бобины, сталь для Aristo™ Feed/Origo™ Feed	0459 431 880
4. Монтажный штырь для Aristo™ Mig	0458 731 880

* только для Mig 3001i, 4001i, Yard Feed 2000 и Feed 3004/4804

Изнашиваемые части механизмов подачи

Origo™ Feed L302							
Ø проволоки, мм	Тип проволоки	Подающий ролик	Прижимной ролик	Входное сопло	Вставная трубка	Выходное сопло	Вид канавки
0.6/0.8	Fe, Ss, C	0367 556 001	0455 907 001	0466 074 001	0455 889 001	0455 886 001	V
0.8/1.0	Fe, Ss, C	0367 556 002	0455 907 001	0466 074 001	0455 889 001	0455 886 001	V
1.0/1.2	Fe, Ss, C	0367 556 003	0455 907 001	0466 074 001	0455 889 001	0455 886 001	V
1.0/1.2	Al	0367 556 004	0455 907 001	0466 074 001	0455 894 001	0455 885 001	U

C=порошковая проволока; Fe – углеродистая сталь; Ss- коррозионно-стойкая сталь
Жирный шрифт = стандартная поставка

Origo™ Feed L304							
Ø проволоки, мм	Тип проволоки	Подающий ролик	Прижимной ролик	Входное сопло	Промежуточное сопло	Выходное сопло	Вид канавки
0.6/0.8	Fe, Ss, C	0369 557 001	0455 907 001	0455 049 001	0455 072 002	0469 837 880	V
0.8/1.0	Fe, Ss, C	0369 557 002	0455 907 001	0455 049 001	0455 072 002	0469 837 880	V
1.0/1.2	Fe, Ss, C	0369 557 003	0455 907 001	0455 049 001	0455 072 002	0469 837 880	V
1.4/1.6	Fe, C	0369 557 013	0455 907 001	0455 049 001	0455 072 002	0469 837 880	V
0.8/0.9	Al	0369 557 011	0455 907 001	0455 049 001	0456 615 001	0469 837 881	U
1.0/1.2	Al	0369 557 006	0455 907 001	0455 049 001	0456 615 001	0469 837 881	U

C=порошковая проволока; Жирный шрифт = стандартная поставка

Aristo™ Feed 3004, Origo™ Feed 304, Aristo™ FeedL3004, Origo™ Feed L3004, Aristo™ YardFeed 2000, Origo™ YardFeed 200							
Ø проволоки, мм	Тип проволоки	Подающий ролик	Входное сопло	Промежуточное сопло	Выходное сопло	Вид канавки	Маркировка
0.6/0.8	Fe, Ss, C	0459 052 001	0455 049 001	0455 072 002	0469 837 880	V	0.6 S2 & 0.8 S2
0.8/0.9-1.0	Fe, Ss, C	0459 052 002	0455 049 001	0455 072 002	0469 837 880	V	0.8S2&1.0S2*
0.9-1.0/1.2	Fe, Ss, C	0459 052 003	0455 049 001	0455 072 002	0469 837 880	V	1.0S2& 1.2S2
1.4/1.6	Fe, Ss, C	0459 052 013	0459 049 001	0455 072 002	0469 837 880	V	1.4 S2& 1.6 S2
0.9-1.0/1.2	C	0458 825 001	0455 049 001	0455 072 002	0469 837 880	V-K	1.0R2&1.2R2
1.2/1.4	C	0458 825 002	0455 049 001	0455 072 002	0469 837 880	V-K	1.2R2&1.4R2
1.6	C	0458 825 003	0459 049 001	0455 072 002	0469 837 880	V-K	1,6 R2
0.8/0.9-1.0	Al	0458 824 001	0455 049 001	0456 615 001	0469 837 881	U	0.8 A2& 1.0 A2
1.2/1.6	Al	0458 824 003	0455 049 001	0456 615 001	0469 837 881	U	1.2 A2& 1.6 A2

C - порошковая проволока; K – канавка с насечкой; Жирный шрифт = стандартная поставка.
* L3004/C3000i

Aristo™ Feed 4804, Origo™ YardFeed 484										
Ø проволоки, мм	Тип проволоки	Подающий ролик	Каретка	Выходное сопло	Промежуточное сопло	Вид канавки	Маркировка	1	2	3
0.6-1.2	Fe,Ss,C	0366 966 880	0366 902 880	0469 837 880	0156 603 001	V	1	0.6-0.8	0.9-1.0	1.2
0.9-1.6	Fe,Ss,C	0366 966 900	0366 902 900	0469 837 880	0156 603 001	V	6	0.9-1.0	1.2	1.4-1.6
1.2	Fe,Ss,C	0366 966 889	0366 902 894	0469 837 880	0156 603 001	V	7	1.2	1.2	1.2
1.4-1.6	Fe,Ss,C	0366 966 881	0366 902 881	0469 837 880	0156 603 001	V	2	1.4-1.6	2.0	2.4
2.0-2.4	Fe,Ss,C	0366 966 881	0366 902 881	0469 837 882	0156 603 002	V	2	1.4-1.6	2.0	2.4
1.2-1.6	C	0366 966 882	0366 902 882	0469 837 880	0332 322 001	V-K	3	1.2	1.4-1.6	2.0
2.0	C	0366 966 882	0366 902 882	0469 837 882	0332 322 001	V-K	3	1.2	1.4-1.6	2.0
2.4	C	0366 966 883	0366 902 883	0469 837 882	0333 322 002	V-K	4	2.4	Не исп.	Не исп.
1.0-1.6	Al	0366 966 899	0366 902 899	0469 837 881	0156 603 001	U	U4	1.0	1.2	1.6
1.2	Al	0366 966 885	0366 902 886	0469 837 881	0156 603 001	U	U2	1.2	1.2	1.2

C - порошковая проволока; K – канавка с насечкой; Жирный шрифт = стандартная поставка.

Origo™ Feed 302							
Ø проволоки, мм	Тип проволоки	Подающий ролик	Прижимной ролик	Входное сопло	Вставная трубка	Выходное сопло	Вид канавки
0.6/0.8	Fe, Ss, C	0369 557 001	0369 728 001	0466 074 001	0455 889 001	0455 886 001	V
0.8/1.0	Fe, Ss, C	0369 557 002	0369 728 001	0466 074 001	0455 889 001	0455 886 001	V
1.0/1.2	Fe, Ss, C	0369 557 003	0369 728 001	0466 074 001	0455 889 001	0455 886 001	V
1.0-1.2/1.4-1.6	C	0369 557 004	0466 262 001	0466 074 001	0455 889 001	0455 886 001	V-K
0.8/0.9	Al	0369 557 011	0369 728 001	0466 074 001	0455 894 001	0455 885 001	U
1.0/1.2	Al	0369 557 006	0369 728 001	0466 074 001	0455 894 001	0455 885 001	U

C - порошковая проволока; K – канавка с насечкой; Жирный шрифт = стандартная поставка

Горелки и компоненты



PSF™ водоохлаждаемые

Водоохлаждаемые горелки PSF™, по всей вероятности являются, горелками с наилучшими показателями охлаждения из представленных на рынке. Отличное охлаждение позволило выполнить для этих горелок короткую шейку без уменьшения сварочного тока и снизить расход изнашиваемых элементов. Эргономичная рукоятка имеет встроенный откидной крючок подвеса горелки, не мешающий сварке в труднодоступных местах. Шарнир на конце рукоятки уменьшает утомляемость кисти сварщика. Вместе с возможностью применять шейки с различным углом наклона, шарнир обеспечивает удобное положение горелки при различных сварочных положениях. Оба варианта горелки оборудованы встроенным трехпозиционным переключателем дистанционного управления.

	PSF™ 41 0w/ 410w RS3	PSF™ 51 0w/ 510w RS3
Ø проволоки, углеродистая сталь	0,8-1,6	1,0-2,4
Ø проволоки, коррозионно-стойкая ст.	0,8-1,6	1,0-1,6
Ø проволоки, алюминий	1,0-1,6	1,2-2,4
Ø проволоки, порошковая	0,9-1,6	0,9-2,0

Информация для заказа	
PSF™ 41 0w, 3м/4.5м	0458 400 882/883
PSF™ 51 0w, 3м/4.5м	0458 400 884/885
PSF™ 410wRS3, 3м/4.5м	0458 400 898/899
PSF™ 510wRS3, 3м/4.5м	0458 400 900/901
w = водоохлаждаемая; RS3 = дистанционное управление (3-х позиционное)	



PSF™ самоохлаждаемые

Имеется четыре размера самоохлаждаемых горелок PSF™, которые можно заказать со шлангами двух различных размеров. Эргономичная форма рукояток. Различные углы изгиба шеек обеспечивают легкий доступ при различных сварочных положениях. Горелка PSF™ 405 оборудована встроенным трехпозиционным переключателем дистанционного управления.

Информация для заказа		
PSF™	250, 3 м/4,5 м	0368 100 882/883
PSF™	305, 3 м/4,5 м	0458 401 880/881
PSF™	405, 3 м/4,5 м	0458 401 882/883
PSF™	505, 3 м/4,5 м	0458 401 884/885
PSF™	405 RS3, 4,5 м	0458 401 893
RS3 = дистанционное управление (3-х позиционное)		

МИГ/МАГ оборудование



Горелки и компоненты



PSF™ Centrovac, самоохлаждаемые

Сварочные горелки Centrovac предусматривают встроенное удаление дымов, что обеспечивает работу сварщика в незадымленной атмосфере. Рукоятки эргономичной конструкции оборудованы клапаном регулировки величины подсоса. Горелки PSF™ 250C и 315CLD имеют небольшие рукоятки, удобные для различных сварочных положений. Горелки PSF™ 405C оборудованы шарниром на конце рукоятки, уменьшающим утомляемость кисти сварщика.



PSF™ Centrovac водоохлаждаемые

Сварочная горелка с водяным охлаждением Centrovac имеет лучшие показатели охлаждения из представленных на рынке. Встроенное устройство удаления дыма обеспечивает работу сварщика в незадымленной атмосфере. Рукоятка эргономичной конструкции оборудована клапаном регулировки величины подсоса. Водоохлаждаемая горелка Centrovac имеет на конце рукоятки шарнир, уменьшающий утомляемость кисти сварщика. PSF™ 410Cw RS3 оборудована встроенным трехпозиционным переключателем дистанционного управления.

	PSF™ 250C	PSF™ 315CLD	PSF™ 405C
Макс. нагрузка при ПВ 60%, A cycle, A	250	315	380
Ø проволоки, углеродистая сталь	0,6-1,2	0,8-1,2	0,8-1,6
Ø проволоки, коррозионно- стойкая ст.	0,6-1,2	0,8-1,2	0,8-1,6
Ø проволоки, алюминий	0,8-1,2	1,0-1,2	1,0-1,6
Ø проволоки, порошковая	0,9	0,9-1,2	0,9-1,6

Информация для заказа	
PSF™ 250 C, 3м/4.5м	0468 410 882/883
PSF™ 315CLD, 3м/4.5м	0468 410 885/886
PSF™ 405C, 3 м/4.5 м	0458 499 882/883
C = удаление дыма	

PSF™ 410Cw/ 410Cw RS3	
Ø проволоки, углеродистая сталь	0,8-1,6
Ø проволоки, коррозионно-устойчивая сталь	0,8-1,2
Ø проволоки, алюминий	1,0-1,6
Ø проволоки, порошковая	0,9-1,6

Информация для заказа	
PSF™ 410Cw, 3 м/4.5м	0458 450 880/881
PSF™ 410CwRS3, 3 м/4.5м	0458 450 884/885
C = удаление дыма w = водяное охлаждение RS3 = дистанционное управление (3х-позиционное)	

МИГ/МАГ оборудование



Горелки и компоненты



PSF™ 315M

Горелка предназначена для механизированной МИГ/МАГ сварки.

- Точно выполненная изогнутая шейка обеспечивает легкость замены без дополнительной калибровки.
- Проволокопроводы определенной гибкости (стальные и тефлоновые) – гарантируют стабильную подачу проволоки.
- Разъем для пневмоочистки от брызг.
- Контактный наконечник выступает на 3мм, что облегчает сварку в труднодоступных местах.
- Защита от брызг – термостойкость и защита от попадания брызг расплавленного металла в шейку.

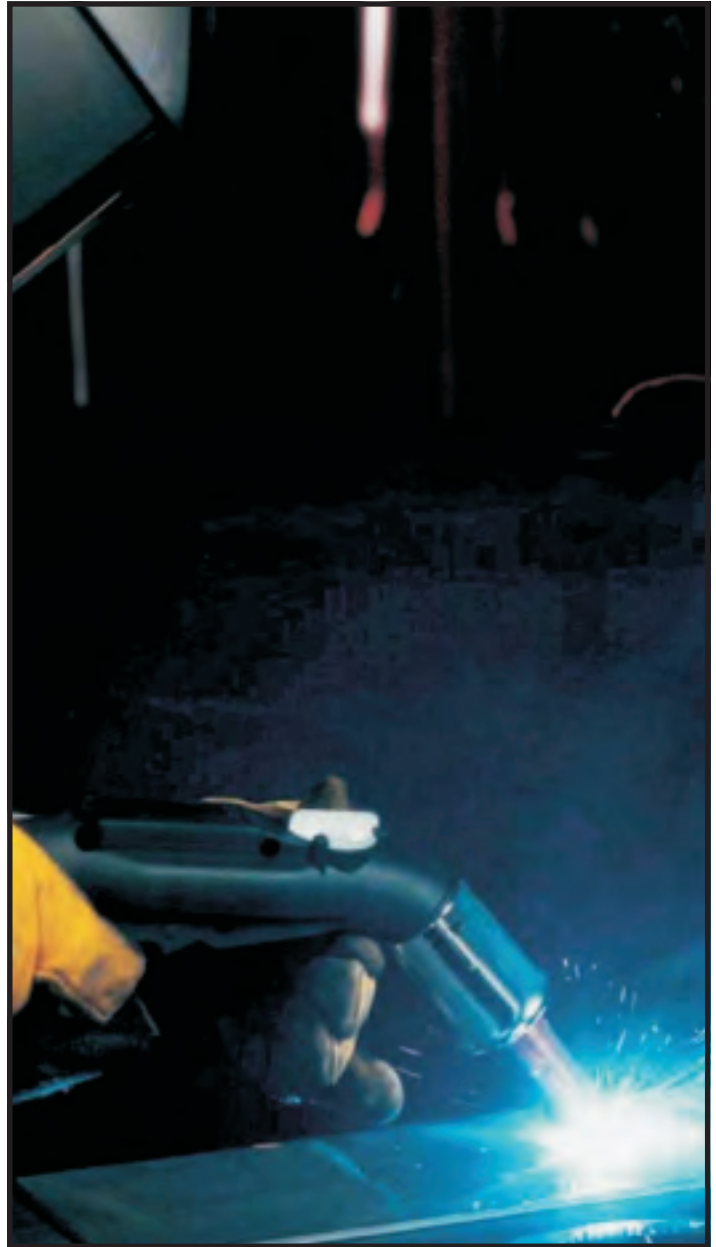

PSF™ 410Cw/ 410Cw RS3	
Макс. ток при ПВ60%, А	315 (CO2)
Макс. ток при ПВ60%, А	285(СМЕСЬ)
Макс. ток при ПВ100%, А	200 (CO2)
Макс. ток при ПВ100%, А	170 (СМЕСЬ)
Ø проволоки, углеродистая сталь	0.8-1.2
Ø проволоки, коррозионно-стойкая сталь	0.8-1.2
Ø проволоки, алюминий	1.0-1.2
Ø проволоки, порошковая	0.9-1.2

Информация для заказа	
PSF™ 315M 1.5 м стандарт 25 euro	0367 233 894
PSF™ 315M 1.5 м прямая euro	0367 233 896
PSF™ 315M 2.2 м стандарт 25 euro	0367 233 900
PSF™ 315M 2.2 м прямая euro	0367 233 901
PSF™ 315M 3.0 м стандарт 25 euro	0367 233 898
PSF™ 315M 3.0 м прямая euro	0367 233 905
PSF™ 315M 1.5 м 25 Ext 100 euro	0367 233 904

МИГ/МАГ оборудование



Горелки и компоненты



PKB™ 250/400

Пневматическая пушпульная система A9A состоит из горелки PKB™ 250 и 400, механизма подачи проволоки Origo™ FeedAirmatic и сварочных кабелей различной длины и сечений. Механизм подачи проволоки горелки приводится в движение сжатым воздухом. Скорость подачи плавно регулируется кнопкой, расположенной на горелке. Переключателем можно включить функцию плавного старта и уменьшить скорость подачи во время сварки. Через универсальный разъем подключается сварочный кабель, подача провода, защитного газа и сжатого воздуха.

	PKB™ 250	PKB™ 400
Давление, бар	5	5
Ø проволоки, углеродистая сталь	0,6-1,2	0,6-1.20.6
Ø проволоки, коррозионно-устойчивая сталь	0,6-1,2	0,6-1,6
Ø проволоки, алюминий	0,8-1,2	0,8-1,6
Ø проволоки, порошковая	1,0-1,2	1,0-1,6
Скорость подачи проволоки, м/мин	0-18	0-18
Масса, кг	1,2	1,4

Информация для заказа

Сварочная горелка PKB™ 250	0152 700 881
5 м шланг для PKB™ 250	0468 790 880
10 м шланг для PKB™ 250	0468 790 881
16 м шланг для PKB™ 250	0468 790 882
Сварочная горелка PKB™ 400	0152 470 881
5 м шланг для PKB™ 400	0468 790 883
10 м шланг для PKB™ 400	0468 790 884
16 м шланг для PKB™ 400	0468 790 885



Горелки MXL™

- 4 газоохлаждаемые сварочные горелки.
- Эргономичные рукоятки.
- Оптимальное охлаждение горелок позволяет увеличить срок службы шеек и изнашивающихся элементов.
- Подпружиненные контактные штырьки центрального разъема.
- Шланг длиной 3 и 4 м.
- 3 типа газовых сопел: стандартные, прямые и конические обеспечивают максимальную гибкость и оптимальный срок службы.

	MXL™ 150v	MXL™ 200	MXL™ 270	MXL™ 340
Ø проволоки, углеродистая сталь	0,6-0,8	0,6-1,0	0,8-1,2	0,8-1,2
Ø проволоки, коррозионно-устойчивая сталь	0,6-0,8	0,6-1,0	0,8-1,2	0,8-1,2
Ø проволоки, алюминий	-	1,0	1,0-1,2	1,0-1,2
Ø проволоки, порошковая	0,8	0,8-0,9	0,9-1,2	0,9-1,2
Масса, кг (3,0/4,0 м)	1,1 (2,5 м)	1,6/2,0	2,2/2,6	2,6/3,7

Информация для заказа

MXL™ 150v, длина шланга 2,5 м	0700 200 001
MXL™ 200, длина шланга 3,0 м	0700 200 002
MXL™ 200, длина шланга 4,0 м	0700 200 003
MXL™ 270, длина шланга 3,0 м	0700 200 004
MXL™ 270, длина шланга 4,0 м	0700 200 005
MXL™ 340, длина шланга 3,0 м	0700 200 006
MXL™ 340, длина шланга 4,0 м	0700 200 007

МИГ/МАГ оборудование



Горелки и компоненты



MXH™ 300/400w PP

MXH™ 300/400w PP – сварочные горелки с «тяги-толкай» механизмом подачи проволоки с электроприводом.

- Воздухо- и водоохлаждаемая горелка с рукояткой пистолетной формы с прямой и изогнутой под углом 45 градусов шейкой.
- Возможность поворота изогнутой шейки на 360 градусов позволяет вести сварку в различных положениях.
- Работает совместно с механизмами подачи ЭСАБ, обеспечивает высокую эффективность пушпультной системы подачи проволоки.
- Горелка идеально подходит для применения с алюминиевой и другими проволоками малого диаметра и с проволокопроводами большой длины.
- Скорость подачи проволоки регулируется потенциометром, расположенным на рукоятке горелки.

	MXH™ 300 PP	MXH™ 400w PP
Ø проволоки, углеродистая сталь	0.8-1.2	0.8-1.2
Ø проволоки, коррозионно-стойкая ст.	0.8-1.2	0.8-1.2
Ø проволоки, алюминий	0.8-1.2	0.8-1.6
Ø проволоки, порошковая	0.9-1.2	0.9-1.2
Масса, кг:	6.6/9.2	5.6/7.8

Информация для заказа	
MXH™ 300 PP 6.0 м	0700 200 017
MXH™ 300 PP 10.0 м	0700 200 018
MXH™ 400 wPP 6.0 м	0700 200 015
MXH™ 400 wPP 10.0 м	0700 200 016
MXH™ 400wPP 45° 10.0 м	0700 200 019
Изогнутая на 45° шейка, водоохлаждаемая	0700 200 251
Изогнутая на 45° шейка, с воздушным охлаждением	0700 200 253
Соединительный комплект Aristo™ Feed, Origo™ Feed L3004	0459 020 883
Соединительный комплект и комплект регулирования скорости подачи Aristo™ Feed, Origo™ Feed L3004	0459 681 881
Соединительный комплект и комплект регулирования скорости подачи Mig C3000i	0459 681 891
Соединительный комплект Origo™ Mig C340 PRO	0349 308 980
Соединительный комплект Origo™ Mig C420 PRO	0349 308 337



Горелки и компоненты

Тип сварочной горелки		PSF™ 250 PSF™ 250C	PSF™ 315CLD	PSF™ 305 PSF™ 410w PSF™ 410Cw	PSF™ 405 PSF™ 510w PSF™ 405C	PSF™ 505
Изнашивающиеся части						
Шейка самоохлаждаемая PSF™ 250-505	Acc. 0°	0469 329 880	-	0469 333 880	0469 334 880	0469 335 880
	Std. 45°	0366 315 880	-	0366 388 880	0366 389 880	0366 390 880
	Acc. 60°	0467 985 880	-	0467 988 881	0467 988 880	0467 989 880
Шейка водоохлаждаемая PSF™ 410w-510w	Acc. 0°	-	-	0458 403 886	0458 403 887	-
	Std. 45°	-	-	0458 403 881	0458 403 882	-
	Acc. 60°	-	-	0458 403 884	0458 403 885	-
Шейка самоохлаждаемая Centrovac	Std. 45°	0366 315 880	0457 862 880	-	0459 763 880	-
Шейка водоохлаждаемая Centrovac	Std. 45°	-	-	0458 487 880	-	-
Газовое сопло само-/водоохлад. Резьбовое	Конические Стандартное Прямое	0458 465 881	0458 465 882	0458 465 882	0458 465 883	0458 465 884
		0458 464 881	0458 464 882	0458 464 882	0458 464 883	0458 464 884
Защита от брызг газовое сопло	само-/водоохлад	0458 471 002	0458 471 003	0458 471 003	0458 471 00204	0458 471 005
		0366 643 881	0366 643 882	0366 643 882	0366 643 883	0366 643 884
Переходник наконечника самоохлаждаемый	M6	0366 314 001	-	0366 394 001 (305)	0366 394 001	-
	M8	-	0366 394 001	0366 394 002 (410w)	0366 394 002	0366 395 001
	HELIX™ M7	0368 310 001	0368 311 001	0368 311 001	0368 311 001	0368 312 001
	HELIX™ M8	-	-	0366 394 002	0366 394 002	0366 395 001
Контакт. наконечник	M6 x 27 CuCrZr					
CO2 Смесь/Ar		0468 500 001	0468 500 001	0468 500 001	0468 500 001	-
		0468 500 002	0468 599 002	0468 500 002	0468 500 002	-
		0468 500 003*	0468 500 003*	0468 500 003*	0468 500 003*	-
	0.8	0468 500 004*	0468 500 004	0468 500 004	0468 500 004	-
	0.9 0.8	0468 500 005*	0468 500 005*	0468 500 005*	0468 500 005*	-
	1.0 0.9	0468 500 007*	0468 500 007*	0468 500 007* (305)	0468 500 007*	-
	1.2 1.0	-	0468 500 008	0468 500 008*	0468 500 008*	-
	1.4 1.2	-	-	0468 500 009	0468 500 009	-
	1.6 -	-	-	0468 500 010	0468 500 010	-
	1.6	-	-	-	-	-
M8 x 37 CuCrZr						
CO2 Смесь/Ar		-	-	0468 502 003*	0468 502 003*	0468 502 003*
		-	-	0468 502 004*	0468 502 004	0468 502 004
		-	-	0468 502 005*	0468 502 005*	0468 502 005*
		-	-	0468 502 007* (410w/ CW)	0468 502 007* (405/405C)	0468 502 007*
		-	-	0468 502 008*	0468 502 008*	0468 502 008*
		-	-	0468 502 009 (510w)	0468 502 009 (510w)	0468 502 009
		-	-	0468 502 010	0468 502 010	0468 502 010
		-	-	0468 502 011 (510w)	0468 502 011 (510w)	0468 502 011
	2.0 2.0	-	-	-	0468 502 012 (510w)	0468 502 012
	2.4	-	-	-	-	-
Контактный наконечник: см. основную брошюру или руководство HELIX™ и Nib.						
Проволокопроводы Стальные проволокопроводы для нелегированной проволоки и порошковых проволок.		3 м/4.5 м	3 м/4.5 м	3 м/4.5 м	3 м/4.5 м	3 м/4.5 м
	0.6 - 0.8	0366 549 882/883	0366 549 882/883	0366 549 882/883	0366 549 882/883	-
	0.9-1.0	0366 549 884/885	0366 549 884/885	0366 549 884/885	0366 549 884/885	0366 549 884/885
	1.2	0366 549 886/887	0366 549 886/887	0366 549 886/887	0366 549 886/887 (405/405C)	0366 549 886/887
	1.4	-	-	0366 549 888/889	0366 549 888/889	0366 549 888/889
	1.6	-	-	0366 549 890/891	0366 549 890/891 (510w)	0366 549 890/891
	2.0	-	-	-	0366 549 898 (4.5 м -510w)	0366 549 898 (4.5 м)
2.4	-	-	-	0366 549 899 (4.5 м -510w)	-	
Проволокопроводы Тефлоновые проволокопроводы для Fe, Ss, Al При сварке алюминия вставка заменяется на графито-тефлоновую См. руководство	0.6	0366 550 880/881	0366 550 880/881	-	-	-
	0.8	-	0366 550 882/883	0366 550 882/883	0366 550 882/883	-
	0.9-1.0	-	0366 550 884/885	0366 550 884/885	0366 550 884/885	0366 550 884/885
	1.2	-	0366 550 886/887	0366 550 886/887	0366 550 886/887	0366 550 886/887
	1.4	-	-	0366 550 888/889	0366 550 888/889	0366 550 888/889
	1.6	-	-	0366 550 890/891	0366 550 890/891	0366 550 890/891
2.0/2.4	-	-	-	0366 550 892/893 (510w)	0366 550 892/893	
Тефлон-бейдж проволокопроводы Без вставки на всю длину	1.0-1.2	0457 969 882/883	0457 969 882/883	0457 969 882/883	0457 969 882/883	0457 969 882/883
	1.4-1.6	-	-	0457 969 884	0457 969 884	0457 969 884

* Изделия, отмеченные *, поставляются в упаковке по 100 шт. Измените только седьмую цифру в № изделия. Пример 0468 500 003 становится 0468 500 303.

МИГ/МАГ оборудование



Горелки MXL™

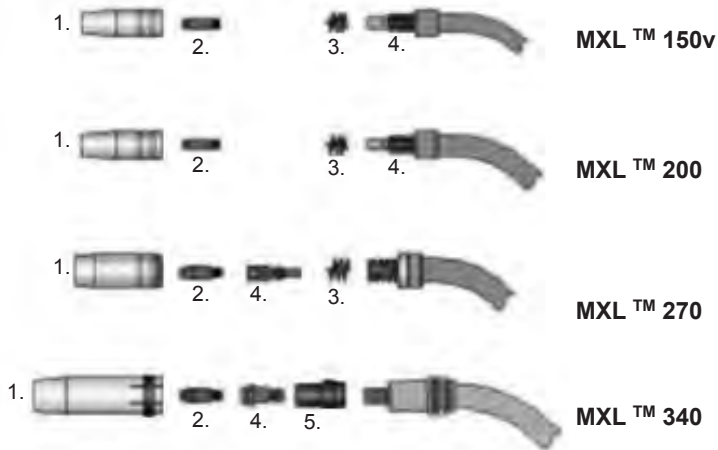

1.	MXL™ 150v	MXL™ 200	MXL™ 270	MXL™ 340
Газовое сопло стандартное Ø12мм	0700 200 054	0700 200 054		
Газовое сопло стандартное Ø15 мм			0700 200 055	
Газовое сопло стандартное Ø16 мм				0700 200 056
Газовое сопло прямое Ø16 мм	0700 200 057	0700 200 057		
Газовое сопло прямое Ø18 мм			0700 200 058	
Газовое сопло прямое Ø19 мм				0700 200 059
Газовое сопло коническое Ø 9.5 мм	0700 200 060	0700 200 060		
Газовое сопло коническое Ø11.5 мм			0700 200 061	
Газовое сопло коническое Ø12 мм				0700 200 062
2.				
Контактный наконечник CuW0.6M6	0700 200 063	0700 200 063		
Контактный наконечник CuW0.8M6	0700 200 064	0700 200 064		
Контактный наконечник CuW0.9M6	0700 200 065	0700 200 065		
Контактный наконечник Cu W1.0 M6	0700 200 066	0700 200 066		
Контактный наконечник CuW0.8M6			0700 200 068	0700 200 068
Контактный наконечник CuW0.9M6			0700 200 069	0700 200 069
Контактный наконечник CuW1.0M6			0700 200 070	0700 200 070
Контактный наконечник CuW1.2M6			0700 200 071	0700 200 071
3.				
Пружина сопла	0700 200 078	0700 200 078		
Пружина сопла			0700 200 079	
4.				
Переходник наконечника M6 MXL™	0700 200 076			
Переходник наконечника M6 MXL™		0700 200 072		
Переходник наконечника M6 MXL™			0700 200 073	
Переходник наконечника M6-Alu MXL™			0700 200 067	
Переходник наконечника M6, короткий MXL™				0700 200 074
Переходник наконечника M6, длинный MXL™				0700 200 075
5.				
Газовый диффузор				0700 200 080
6.				
Стальной проволокопровод W0.6 - W0.8 2.5 м	0700 200 099			
Стальной проволокопровод W0.6 - W0.8 3.0 м		0700 200 085	0700 200 085	0700 200 085
Стальной проволокопровод W0.6 - W0.8 4.0 м		0700 200 086	0700 200 086	0700 200 086
Стальной проволокопровод W0.9 - W1.2 3.0 м		0700 200 087	0700 200 087	0700 200 087
Стальной проволокопровод W0.9 - W1.2 4.0 м		0700 200 088	0700 200 088	0700 200 088
Тефлоновый проволокопровод W0.6-W0.8 3.0 м		0700 200 089	0700 200 089	0700 200 089
Тефлоновый проволокопровод W0.6 - W0.8 4.0 м		0700 200 090	0700 200 090	0700 200 090
Тефлоновый проволокопровод W0.9 - W1.2 3.0 м		0700 200 091	0700 200 091	0700 200 091
Тефлоновый проволокопровод W0.9 - W1.2 4.0 м		0700 200 092	0700 200 092	0700 200 092

Панели управления



M11/M12

- Регулировка времени отжига
- Плавный старт
- 2-х/4-х тактный режим кнопки горелки
- Регулировка скорости подачи проволоки:
1,9-20 м/мин (M11)
1,9-25 м/мин (M12)



MA23

- Управление по напряжению/ по току
- Цифр. измерительный прибор
- 3 ячейки памяти
- 2-х/4-х тактный режим
- Установка индуктивности
- Ручная продувка газа и подача проволоки
- Дистанционное управление



M13

- Дополнительные функции по сравнению с M12
- Заварка кратера M13V/A
- Цифр. измерительный прибор (вольтметр/ амперметр)



MA24

- **MMA и MIG/MAG**
- 15 синергетических программ
- Q-Set
- Плавный старт
- Заварка кратера
- 2/4 тактный режим
- Продувка газа
- Протяжка проволоки
- Цифровой Вольт Амперметр
- Плавная регулировка индуктивности



A13

- Управление MIG/MAG с панели подающего механизма
- MMA
- Стrojка угольным электродом
- TIG
- Регулировка тока
- Цифровой Вольт Амперметр



A32

- MMA и TIG (Live Tig старт)
- Возможность дистанционного управления
- Цифровой дисплей
- Регулировка тока



A22

- MMA TIG (Live Tig старт)
- Регулировка тока
- Цифровой Вольт Амперметр дисплей
- Возможность дистанционного управления



A33

- MMA и TIG (Live Tig старт)
- Возможность дистанционного управления
- Регулировка тока
- Регулируемый «Горячий старт»
- Регулируемая «Сила дуги»
- Две ячейки памяти
- Цифровой дисплей



A24

- MMA, MIG/MAG или TIG (Live Tig старт)
- Выбор типа электрода
- Регулировка тока
- Цифровой Вольт-Амперметр
- «Горячий старт»
- «Сила дуги»
- Плавная регулировка индуктивности
- Память
- Возможность дистанционного управления



A34

- MMA и TIG (Live Tig старт)
- Регулировка тока
- Выбор типа электрода
- Возможность дистанционного управления
- Регулируемый «Горячий старт»
- Регулируемая «Сила дуги»
- Две ячейки памяти
- Цифровой дисплей

Панели управления



TA4

- ТИГ/ММА
- сила дуги MMA, горячий старт
- Предварительная подача газа/подача газа после выключения дуги
- Возрастание/спад тока
- ВЧ - зажигание дуги отрывом
- 2-х/4-х тактный режим кнопки горелки
- Отображение результатов измерений напряжения и тока



TA33

- Цифровой дисплей
- Регулировка тока
- Выбор метода сварки ТИГ/ММА
- Высокочастотный поджиг
- Lift Arc™ старт
- 2/4-х тактный режим
- Автоматическая настройка в зависимости от толщины пластины
- Время спада тока
- Время продувки газа после сварки



TA23

- Возрастание тока
- Сварочный ток
- Спад тока
- Время подачи газа после выключения дуги



TA34

- Дополнительно к функциям панели TA 33
- Выбор метода сварки TIG/импульсная TIG сварка/ MMA
 - 2 ячейки памяти
 - Продолжительность импульса
 - Ток дежурной дуги
 - Время тока дежурной дуги
 - Время нарастания/падения тока
 - Время продувки газа после сварки (нет автоматической настройки в зависимости от толщины)



TA24

- Возрастание тока
- Сварочный ток
- Длительность импульсов
- Базовый ток
- Длительность базового тока
- Спад тока
- Время подачи газа после выключения дуги



TA33 AC/DC

- Выбор метода сварки TIG/импульсная TIG сварка/ MMA
- Сварка TIG на переменном токе
- Сварка TIG на постоянном токе
- Сварка TIG на постоянном импульсном токе
- Высокочастотный поджиг
- Lift Arc™ старт
- 2/4-х тактный режим
- Возможность дистанционного управления
- Автоматическая настройка в зависимости от толщины пластины
- Время спада тока
- Время продувки газа после сварки



TA24 AC/DC

- Возрастание тока
- Сварочный ток
- Длительность импульсов
- Базовый ток
- Длительность базового тока
- Спад тока
- Время подачи газа после выключения дуги
- Баланс переменного тока
- Частота переменного тока
- Предв. нагрев электрода



TA34 AC/DC

- Возрастание тока
- Сварочный ток
- Длительность импульса
- Базовый ток
- Время установления базового тока
- Спад тока
- Время подачи газа после выключения дуги
- Баланс перем. тока
- Частота перем.тока
- Предварительный нагрев электрода



U6

U6 обладает всеми свойствами MA6 и TA6



TA6

- Дополнительные функции по сравнению с TA4:
- Тип электродов MMA
 - Продувка газом
 - 10 программ памяти
 - Импульсный пост. ток



Aristo™ U8

Aristo™ U8 – полностью оснащенный пульт программирования контроллер, с дружественным интерфейсом, применяемый с панелью M0.

Тележки

Компания Эсаб предлагает широкий выбор различных тележек для удобства проведения сварочных работ и для увеличения рабочей зоны.

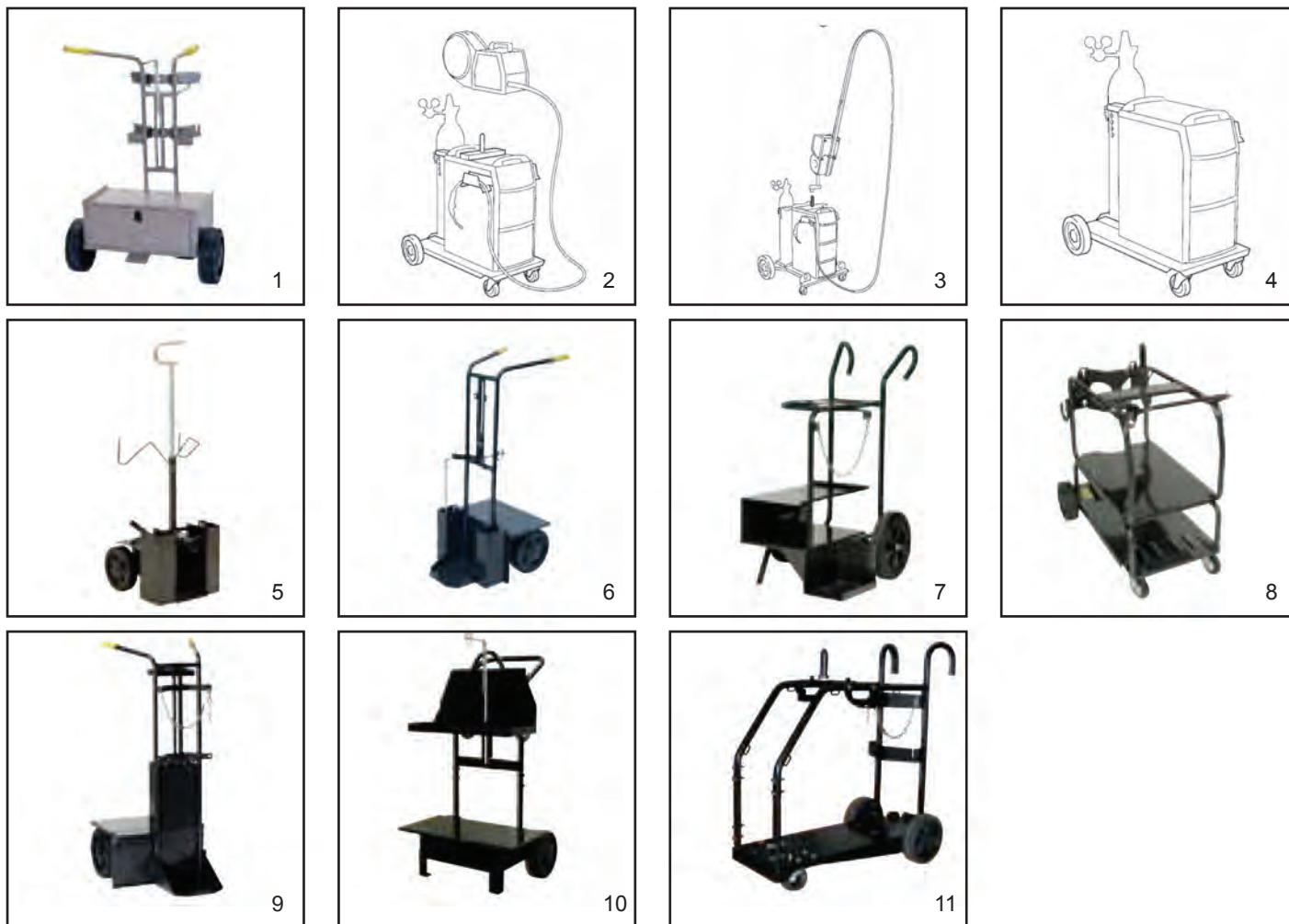

	Caddy™ / Origo™ Arc 150i/200i Caddy™ / Origo™ Tig 150i/200i	Aristo™ Mech Tig 4000iw	Aristo™ Mech Tig 3000i	Aristo™ Mech Tig C2002i	Aristo™ Arc Origo™ Arc 4000i/5000i	Aristo™ Mig 4000i/5000i	Aristo™ Tig 4000i Origo™ Tig 4300iw AC/DC	Origo™ Mig C3000i/L3000i	Aristo™ Mig C3000i/L3000i	Origo™ Tig 3000i Origo™ Tig 3000i AC/DC	Caddy™ Arc 151i/201i/251i Caddy™ Tig 1500i/2200i Caddy™ Tig 2200i AC/DC	Mig 3001i, Arc 4001i, Mig 4001i	Mig 3001i, Mig 4001i, Tig 3001i
1. 0301 100 880				•									
2. 0458 530 880						•							
3. 0458 603 880						•							
4. 0458 530 881		•					•						
5. 0459 366 885	•										•		
6. 0459 366 886	•				•						•		
7. 0459 366 890			•					•	•	•			
8. 0460 060 880			•					•	•	•			
9. 0460 330 880											•		
10. 0460 564 880												•	
11. 0460 565 880													•

Дополнительное оборудование



Дистанционное управление

Рекомендательная таблица – комбинация пультов дистанционного управления, источников питания и механизмов подачи проволоки

	MTA1 CAN	M1 10P CAN	AT1 CAN	AT1 CF CAN	M1	AT1	AT1 CF	RA12	RA23	RA T1	FS002 CAN	FS002	T1 Foot CAN	MIG 2	MMA 1	MMA 2
Caddy™ Tig 2200i AC/DC	•		•	•						•	•		•			
Origo™ Tig 3000i	•		•	•						•	•		•			
Origo™ Tig 3000i AC/DC	•		•	•						•	•		•			
Origo™ Tig 4300iw AC/DC	•		•	•						•	•		•			
Caddy™ Tig1500i/2200i, TA34	•		•	•						•	•		•			
LHF and Arc 410c/650c/810c						•	•								•	•
Caddy™ Professional						•	•								•	•
Caddy™ Arc 251i						•	•								•	•
Caddy™ Arc 150i						•	•								•	•
Caddy™ Arc 151i/200i, A33						•	•					•			•	•
Caddy™ Arc 151i/200i						•	•					•			•	•
Origo™ Feed M12					•										•	
Origo™ Feed M13					•										•	
Origo™ Feed MA23/24	•															
Aristo™ Feed MA4	•		•	•					•							
Aristo™ Feed MA6	•	•	•	•				•	•							
Aristo™ Feed U6	•	•	•	•				•	•		•		•			
Aristo™ Feed M0 / U8	•	•	•	•				•	•		•					
Origo™ Arc A2	•		•	•				•								
Aristo™ Arc A4	•		•	•				•								
Aristo™ Tig TA4	•		•	•				•		•	•		•			
Aristo™ Tig TA6	•	•	•	•				•		•	•		•			

Информация для заказа	
Сеть CAN:	
Кабель, 5 м CAN + Amphenol 10p	0459 960 880
Кабель, 5 м CAN + Burndy 12	0459 554 880
Кабель, 10 м CAN + Burndy 12	0459 554 881
Кабель, 15 м CAN + Burndy 12	0459 554 882
Кабель, 25 м CAN + Burndy 12	0459 554 883
Кабель, 0,25 м CAN + Burndy 12	0459 554 884
Кабель, 5 м CAN + Amphenol 10	0459 960 980 (HD версия)
Кабель, 5 м CAN + Burndy 12	0459 554 980 (HD версия)

Удлинитель CAN 25m Amp 10	0459 960 882
Удлинитель HD CAN 10m Amp 10	0459 960 881
Удлинитель HD CAN 25m Amp 10	0459 960 882
Аналог:	
Кабель 5 м, аналоговый, Burndy 23	0459 553 880
Кабель 5 м, аналоговый, Burndy 12	0459 552 880
Кабель 5 м, аналоговый, Burndy 12	0459 552 881
Кабель 5 м, аналоговый, Burndy 12	0459 552 882
Кабель 5 м, аналоговый, Burndy 12	0459 552 883



AT1 CAN

Стандартное дистанционное управление (сеть CAN) для MMA и ТИГ. Подходит для панелей управления A2, A4, TA4, TA6, TA23 и TA24. MMA/ТИГ: управление по току.

Информация для заказа	
AT1 CAN	0459 491 883



AT1 CoarseFine CAN

Стандартное дистанционное управление (сеть CAN) для MMA и ТИГ. Подходит для панелей управления A2, A4, TA4, TA6, TA23 и TA24. MMA/ТИГ: управление по току, грубо/точно.

Информация для заказа	
AT1 CoarseFine CAN	0459 491 884



MTA1 CAN

Многофункциональный пульт дистанционного управления (сеть CAN) для A2, A4, TA4, TA6, MA4, MA6, MA23, MA23A, U6 и Aristo™ U8.

MMA: Круглая ручка 1 - управление током
Круглая ручка 2 - сила дуги
ТИГ: Круглая ручка 1 – импульсный ток
Круглая ручка 2 – базовый ток

Информация для заказа	
MTA1 CAN	0459 491 880

Дополнительное оборудование



Дистанционное управление



M1 10ProgCAN

Стандартное дистанционное управление (сеть CAN), синергетика МИГ. Подходит для панелей управления MA6, U6 и Aristo™ U8. МИГ/МАГ: память 1-10 и переключение полярности напряжения +/-.

Информация для заказа	
M1 10 Prog CAN	0459 491 882



FS 002 CAN

Ножная педаль пуск/стоп а также плавная регулировка силы тока; макс. ток можно также регулировать потенциометром. Применяется в основном для ТИГ сварки.

Информация для заказа	
FS 002 CAN с 5м кабелем для Aristo™ Tig и Aristo™ Mig Universal	0349 090 890



FS002

Ножная педаль пуск/стоп а также плавная регулировка силы тока; макс. ток можно регулировать потенциометром. Применяется в основном для ТИГ сварки.

Информация для заказа	
FS 002 с 5м кабелем	0349 090 886



T1 Foot CAN

Ножная педаль пуск/стоп а также плавная регулировка силы тока; макс. ток устанавливается на панели, мин. ток устанавливается в процентах от максимального тока. Применяется, в основном, для ТИГ сварки.

Информация для заказа	
T1 Foot CAN	0460 315 880



AT1

Стандартное аналоговое дистанционное управление для ММА и ТИГ сварки. Подходит для источников с разъемом дистанционного управления. ММА/ТИГ: Управление по току.

Информация для заказа	
AT1	0459 491 896

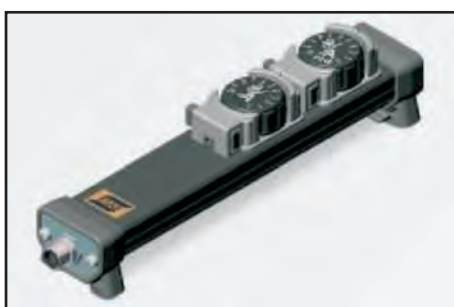

AT1 CoarseFine

Стандартное аналоговое дистанционное управление для ММА и ТИГ сварки. Подходит для источников с разъемом дистанционного управления. ММА/ТИГ: Управление по току, грубо/точно

Информация для заказа	
AT1 CoarseFine	0459 491 897

Дополнительное оборудование



Дистанционное управление



M1

Стандартное аналоговое дистанционное управление для МИГ сварки и панелей управления M10, M12 и M13. МИГ/МАГ: регулирование скорости подачи проволоки и напряжения

Информация для заказа	
M1	0459 491 895



Дистанционное управление MMA1

Дистанционное управление для MMA 1 имеет одну круглую ручку, позволяющую сварщику плавно регулировать подачу тока. Поставляется с 10 м кабелем в резиновой оболочке с 12-ти полюсным разъемом Burndy.

Информация для заказа	
Дистанционное управление MMA 1	0349 501 024



Дистанционное управление MMA 2

Дистанционное управление MMA 2 имеет две круглых ручки, позволяющие сварщику грубо/точно устанавливать ток. Поставляется с 10 м кабелем в резиновой оболочке с 12-ти полюсным разъемом Burndy и с металлическим крючком для подвеса.

Информация для заказа	
Дистанционное управление MMA 2	0349 501 025



Дистанционное управление MIG 2

Дистанционное управление MIG 2 имеет 23-х полюсный разъем. Подходит для МИГ/МАГ источников. Это дистанционное управление позволяет устанавливать и ток, и напряжение. Поставляется с 5 м кабелем в резиновой оболочке и с металлическим крючком для подвеса.

Информация для заказа	
Дистанционное управление MIG 2	0349 501 028



Переходник RA 12

Адаптер удалённого терминала для систем на базе CAN. Для аналоговых пультов дистанционного управления MMA и ТИГ.

Информация для заказа	
RA 12 для MMA и ТИГ, включая держатель	0459 491 910



Переходник RA 23

Адаптер удалённого терминала для систем на базе CAN. Для аналоговых пультов дистанционного управления МИГ/МАГ и 3-х позиционный переключатель программ RS3.

Информация для заказа	
RA 23 для МИГ/МАГ и RS3, включая держатель	0459 491 911

Дополнительное оборудование



Блоки охлаждения



Cool Mini

Блок охлаждения для горелок ТИГ. Работает совместно с Tig 2200i.

CoolMini	
Расход воды, л/мин	2
Макс. давление воды, бар	2,3
Габариты, Д xШ x В, мм	407x187x137
Масса, кг	4.5/6/7

Информация для заказа	
Блок охлаждения, CoolMini	0460 144 880
Охлаждающая жидкость ESAB 10л.	0194 230 002
Соединительный комплект для Caddy™ Tig 2200i	0460 509 880



Cool Midi 1000

Блок охлаждения для горелок МИГ и ТИГ. Работает совместно с Mig 3001i, Origo Mig 3001i, Mig 4001i, Origo Mig 4001i, Origo Tig 3001i.

CoolMidi 1000	
Расход воды, л/мин	2
Макс. давление воды, бар	2,3
Напряжение, питание от сварочного источника, В/Гц	400/50
Масса, кг	5/7

Информация для заказа	
Блок охлаждения, CoolMidi	0460 490 880
Охлаждающая жидкость ESAB 10л.	0007 810 012
Соединительный комплект для 3001i	0460 685 880

Дополнительное оборудование



Блоки охлаждения



CoolMidi1800

Блок охлаждения для горелок МИГ и ТИГ. Работает совместно с Tig 3000i, Tig 3000i AC/DC, Mig 3000i и Mig C3000i.

CoolMidi1800	
Питание от сети переменного тока, В/Гц	400, 3~50/60
Расход воды, л/мин	4
Макс. давление воды, бар	3/3.8
Габариты, Д x Ш x В, мм	710x385x208
Масса, кг	19/23

Информация для заказа

CoolMidi 1800	0459 840 880
Охлаждающая жидкость ESAB 10л.	0194 230 002



OCE-2 H

OCE-2 H - эффективный малогабаритный блок водяного охлаждения, предназначен для использования совместно с водоохлаждаемым оборудованием для дуговой сварки (ручной или автоматизированной). Водяной бак и насос выполнены из коррозионно-стойкого материала.

OCE-2 H	
Питание от сети переменного тока, В/Гц	230/50-60
Расход воды, л/мин	6.0
Макс. давление воды, бар	2.8
Габариты, Д x Ш x В, мм	320x270x360
Масса, кг	15

Информация для заказа

OCE-2 H	0414 191 881
Индикатор потока для OCE-2 H	0414 231 880
Охлаждающая жидкость ESAB 10 л.	0194 230 002

Оборудование для ручной плазменной резки



Комплекты для плазменной резки



Origo™Cut 36i

OrigoCut – небольшой портативный комплект для плазменной резки, работающий от однофазного источника питания с напряжением 230 В. Незаменим для ремонтных работ и при техническом обслуживании. Можно резать все металлы включая медь и алюминий. Толщина резки изделий из низкоуглеродистой стали – до 12 мм. Легок в управлении: надо только подключить питание и сжатый воздух. Мощное ВЧ - зажигание позволяет начинать резку даже через лист бумаги, на которой начерчен контур детали.

Комплект поставки включает:

OrigoCut, 4,5 м горелка PT 31 XL, обратный кабель 5 м, сетевой кабель длиной 2,5 м с вилкой Schuko, плечевой ремень и набор быстроизнашивающихся элементов.

OrigoCut 36i	
Питание от сети переменного тока, В/Гц	230/50
Плавкий предохранитель, А	16
Сечение сетевого кабеля, мм ²	3x1.5
Макс. ток при ПВ35%, А	35
Макс. ток при ПВ60%, А	27
Макс. ток при ПВ100%, А	21
Диапазон регулирования тока, А	15-35
Напряжение холостого хода, В	270
Расход воздуха, л/мин	120
Давление, бар	5.5
Толщина листа из углеродистой стали, мм	10/12
Толщина листа из коррозионно-устойчивой стали, мм	6/8
Толщина листа из алюминия, мм	10/12
Масса, кг	9

Информация для заказа	
Origo™ Cut 36i, CE, резак PT-31 XL 4,5м	0558 007 873



POWERCUT® 650

POWERCUT® 650 – очень мощный источник для плазменной резки. Прочный корпус позволяет проводить резку в различных условиях. Обеспечивает качественную резку листов из малоуглеродистой стали толщиной до 16 мм (отрезает 19 мм). Разрезает также алюминий и коррозионно-устойчивую сталь.

Комплект поставки включает:

POWERCUT® 650 поставляется в комплекте, готовым к применению. Горелка PT-31XLPC, сетевой кабель, регулятор давления с фильтром подключены к источнику. Остается только подсоединить сжатый воздух, включить вилку кабеля в сеть – и можно проводить резку. Прилагается начальный набор изнашивающихся частей.

POWERCUT® 650	
Питание от сети переменного тока, В/Гц	230(1/3ф)и400 (3ф)/50
Плавкий предохранитель, А	16
Макс. ток при ПВ40%, А	40
Диапазон регулирования тока, А	10-40
Напряжение холостого хода, В	290
Расход воздуха, л/мин	165
Давление, бар	5.5
Толщина листа из углеродистой стали, мм	16/19
Толщина листа из коррозионно-устойчивой стали, мм	12/16
Толщина листа из алюминия, мм	16/20
Масса, кг	25

Информация для заказа	
POWERCUT® 650 230В 1ф/3ф с 7,6 м резаком PT-31XLPC	0558 004 800
POWERCUT® 650 400В 3ф с 7,6 м резаком PT-31XLPC	0558 004 801
Дополнительные принадлежности и запасные расходные материалы:	
Комплект колес	0558 003 399
Рамка для крепления кабелей и шлангов	0558 003 398
Резак PT-31XLPC, 7,6м	0558 005 393
Комплект расходных материалов PT-31XLPC	0558 005 392
Набор направляющих резака Deluxe	0558 003 258
Базовый набор Basic направляющих резака	0558 002 675
Комплект для измерения потока плазмы	0558 000 739

Оборудование для ручной плазменной резки



Комплекты для плазменной резки



POWERCUT® 875

POWERCUT® 875 – мощный источник для плазменной резки. Прочный корпус позволяет проводить резку в различных условиях. Обеспечивает резку листов из малоуглеродистой стали толщиной до 32 мм, а также режет алюминий и коррозионно-устойчивую сталь.

Комплект поставки включает:

POWERCUT® 875 поставляется в комплекте, готовым к применению. Резак РТ-32ЕН, сетевой кабель, регулятор давления с фильтром подсоединены к источнику. Остается только подсоединить механизм подачи сжатого воздуха, включить вилку кабеля в сеть – и можно проводить резку. Прилагается начальный набор расходных материалов.

POWERCUT® 875	
Питание от сети переменного тока, В/Гц	230 (3ф) и 400 (3ф)/50
Плавкий предохранитель, А	20
Макс. ток при ПВ 60% , А	60
Диапазон регулирования тока, А	20-60
Напряжение холостого хода, В	275
Расход воздуха, л/мин	165
Давление, бар	5.5
Толщина листа из углеродистой стали, мм	22/32
Толщина листа из, коррозионно-стойкой стали, мм	15/22
Толщина листа из алюминия, мм	22/32
Масса, кг	40

Информация для заказа	
POWERCUT® 875 230В СЕ с 7.6 м РТ-32ЕН	0558 004 942
POWERCUT® 875 230В СЕ с 15.2 м РТ-32ЕН	0558 005 167
POWERCUT® 875 400В СЕ с 7.6 м РТ-32ЕН	0558 004 940
POWERCUT® 875 400В СЕ с 15.2 м РТ-32ЕН	0558 005 168
Дополнительное оборудование	
Комплект колес	0558 003 014
Защитная оболочка кабелей и шлангов резака	0558 003 013
Резак РТ-32ЕН (эргономичная рукоятка), 7.6м	0558 003 548
Резак РТ-32ЕН (эргономичная рукоятка), 15.2 м	0558 003 549
Комплект расходных материалов РТ-32ЕН	0558 004 949
Набор направляющих резака Deluxe	0558 003 258
Базовый набор направляющих резака Basic	0558 002 675
Комплект для измерения потока плазмы	0558 000 739



POWERCUT® 1500

Мощный и надежный источник для высокопроизводительной плазменной резки. Оборудован резаком РТ 32ЕН с эргономичной рукояткой и с очень длительным сроком службы изнашивающихся частей. Может разрезать малоуглеродистую сталь толщиной до 38 мм (отрезает до 45 мм). Высокую скорость резки рекомендуется применять для толщин около 18 мм. Возможность фиксации кнопки резака при протяженной резке.

Комплект поставки включает:

резак РТ 32ЕН, обратный кабель с зажимом, сетевой кабель, комплект расходных материалов и регулятор давления с фильтром.

POWERCUT® 1500	
Питание от сети переменного тока, В/Гц	400/50
Плавкий предохранитель, А	25
Сечение сетевого кабеля, мм ²	4x6
Макс. ток при ПВ 60% , А	90
Диапазон регулирования тока, А	20-90
Напряжение холостого хода, В	289
Расход воздуха, л/мин	165
Давление, бар	5
Толщина листа из углеродистой стали, мм	38/40
Толщина листа из, коррозионно-стойкой стали, мм	20/29
Толщина листа из алюминия, мм	38/45
Масса, кг	43

Информация для заказа	
POWERCUT® 1500, СЕ, 7.5 м резак, 400 В	0558 001 945
POWERCUT® 1500, СЕ, 15 м резак, 400 В	0558 001 946
POWERCUT® 1500, СЕ, 7.5 м резак, 400 В, поставляется с защитной оболочкой кабелей и шлангов резака и с комплектом колес	0558 004 128
Дополнительное оборудование	
РТ32ЕН резак, 15 м	0558 003 549
Защитная оболочка кабелей и шлангов резака	0558 003 059
Комплект колес	0558 003 060

Оборудование для ручной плазменной резки



Комплекты для плазменной резки



ESP 150

Этот мощный источник с водяным охлаждением предназначен для плазменной резки и строжки в условиях производства. С помощью системы ESP 150 можно резать вручную листы толщиной до 51 мм (отрезать до 63 мм), используя смесь газов Ar/H₂ или сжатый воздух. Для качественной резки, особенно алюминия или коррозионно-прочных сталей, резак РТ 26 использует азот или смесь аргон/водород; в качестве газов охлаждения используются углекислый газ, воздух, азот или кислород. Такие возможности снижают общие эксплуатационные расходы.

Комплект поставки включает:

комплект ESP 150 включает резак РТ 26 со связкой кабелей и шлангов в кожаной защитной оболочке длиной 7,6 м; комплект запасных изнашиваемых деталей; рабочий кабель длиной 7,6 м; тележку для двух газовых баллонов, регуляторы давления/фильтры; крючки резаков; охлаждающую резак жидкость и газовый шланг.

ESP 150	
Питание от сети переменного тока, В/Гц	400/50
Плавкий предохранитель, А	70
Сечение сетевого кабеля, мм ²	4x25
Макс. ток при ПВ 100% , А	140
Диапазон регулирования тока, А	50-150
Напряжение холостого хода, В	370
Расход воздуха, л/мин	113/95/95
Давление, бар	7/7/7
Толщина листа из углеродистой стали, мм	40/50
Толщина листа из, коррозионно-стойкой стали, мм	25/38
Толщина листа из алюминия, мм	40/50
Масса, кг	308

Информация для заказа	
ESP 150, CE, 7.5 м резак, 400 В	0558 003 472
Дополнительное оборудование	0194 230 002
Резак РТ 26, 70°, 15 м	0558 002 209
Резак РТ 26, INLINE, mech, 7.6 м	0558 002 320
Резак РТ 26, INLINE, mech, 15м	0558 002 321
Дистанционный ручной переключатель	0558 003 796
Кожаная защита для кабелей и шлангов резака 7,6 м.	0558 002 921
Кожаная защита для кабелей и шлангов резака 15м.	0558 002 922

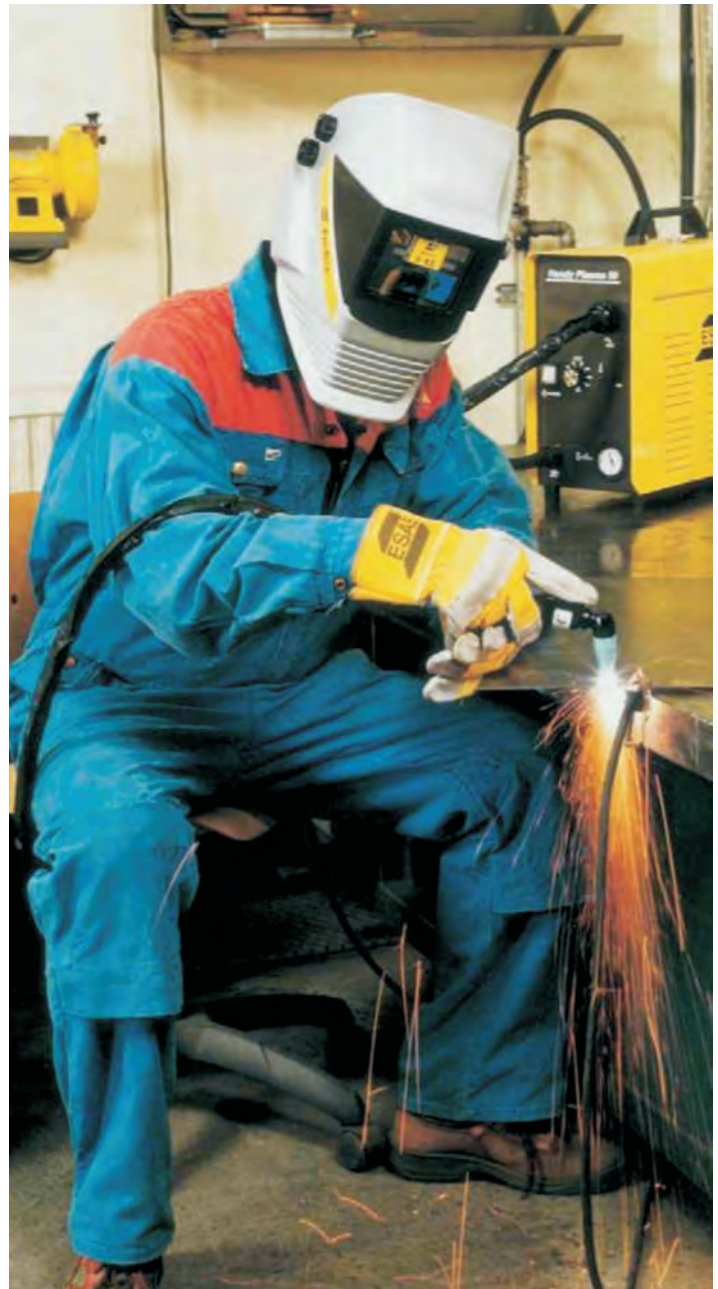

Оборудование для ручной плазменной резки



Комплекты для плазменной резки



LPH 35 handy cut

Комплект предназначен для ремонтных цехов и небольших мастерских, когда требуется небольшой, легко транспортируемый комплект для плазменной резки.

2-х ступенчатое управление обеспечивает легкость настройки на тонкий или толстый материал.

Оборудован встроенным манометром, что позволяет легко и быстро регулировать давление воздуха.

Комплект поставки включает:

горелку РТ 30 КК, обратный шланг с зажимом, опорную насадку.

	LPH 35	LPH 35
Питание от сети переменного тока, В/Гц	3x230, 50/60	3x400-415, 50/60
Плавкий предохранитель, А	28	16
Сечение сетевого кабеля, мм ²	4x2.5	4x1.5
Макс. ток при ПВ 35% , А	35	35
Макс. ток при ПВ 100% , А	20	20
Диапазон регулирования тока, А	20-35	20-35
Напряжение холостого хода, В	295	295
Расход воздуха, л/мин	130	130
Давление, бар	3.5-4.5	3.5-4.5
Толщина листа из углеродистой стали, мм	6/12*	6/12*
Толщина листа из коррозионно-устойчивой стали, мм	6/10*	6/10*
Толщина листа из алюминия, мм	6/12*	6/12*
Масса, кг	53	52
* отрезка		

Информация для заказа

LPH 35, 3x400-415В, 50/60Гц	0457 288 880
LPH 35, 3x230В, 50/60Гц	0457 288 881



LPH 50 power cut

Комплект для плазменной резки предназначен как для небольших мастерских, так и для промышленного применения. Резак со связкой кабелей и шлангов длиной 7,6 м, колесами и ручкой позволяет вручную перемещать комплект к месту резки. 2-х ступенчатое управление обеспечивает легкость настройки на тонкий или толстый материал. Для резки нет необходимости в дополнительном оборудовании.

Комплект поставки включает:

горелку РТ 27, обратный кабель с зажимом и опорную насадку.

	LPH 50	LPH 50
Питание от сети переменного тока, В/Гц	3x400/415, 50/60	3x230/400-415/ 440
Плавкий предохранитель, А	24	42/24/22
Сечение сетевого кабеля, мм ²	4x2.5	4x6
Макс. ток при ПВ 60% , А	50	50
Макс. ток при ПВ 100% , А	30	30
Диапазон регулирования тока, А	30-50	30-50
Напряжение холостого хода, В	320	320
Расход воздуха, л/мин	118	118
Давление, бар	4.5-7	4.5-7
Толщина листа из углеродистой стали, мм	12/15*	12/15*
Толщина листа из, коррозионно-стойкой стали, мм	8/12*	8/12*
Толщина листа из алюминия, мм	8/15*	8/15*
Масса, кг	89	90
* отрезка		

Информация для заказа

LPH 50, 3x400-415В, 50/60Гц	0457 289 880
-----------------------------	--------------

Оборудование для ручной плазменной резки



Комплекты для плазменной резки



LPH 80 power cut

Комплект предназначен для промышленного применения в том случае, когда требуются хорошие характеристики плазменной резки при приемлемой стоимости. Удобен в обращении благодаря наличию удобно расположенной ручки и четырех колес. 3-х ступенчатое управление позволяет установить тонкий, средний или толстый материал. Для резки нет необходимости в дополнительном оборудовании.

Комплект поставки включает:

резак РТ 26 со связкой кабелей длиной 7,6 м, обратный кабель с зажимом, опорную насадку, регулятор давления/фильтр и колеса.

LPH 80	
Питание от сети переменного тока, В/Гц	3x400-415,50/60
Плавкий предохранитель, А	29
Сечение сетевого кабеля, мм ²	4x4
Макс. ток при ПВ 60% , А	80
Макс. ток при ПВ 100% , А	60/40
Диапазон регулирования тока, А	40-80
Напряжение холостого хода, В	310
Расход воздуха, л/мин	118
Давление, бар	4.5-7
Толщина листа из углеродистой стали, мм	25/35*
Толщина листа из, коррозионно-стойкой стали, мм	20/25*
Толщина листа из алюминия, мм	22/30*
Масса, кг	131
* отрезка	

Информация для заказа

LPH 80, 3x400-415В, 50/60Гц	0457 290 880
-----------------------------	--------------



LPH 120 power cut

Комплект предназначен для промышленного применения в том случае, когда требуется мощное оборудование плазменной резки при приемлемой стоимости. Удобен в обращении благодаря наличию удобно расположенной ручки, четырех колес и подъемных проушин. 3-х ступенчатое управление позволяет установить тонкий, средний или толстый материал. Для резки нет необходимости в дополнительном оборудовании.

Обеспечивает отличную строжку.

Комплект поставки включает:

резак РТ 25 со связкой кабелей длиной 7,6 м, обратный кабель с зажимом, опорную насадку, регулятор давления/фильтр и колеса.

	LPH 120	LPH 120
Питание от сети переменного тока, В/Гц	3x400-415-50/60	3x230/400-415/440,50/60
Плавкий предохранитель, А	45	78/45/41
Сечение сетевого кабеля, мм ²	4x6	4x16
Макс. ток при ПВ 60% , А	120	120
Макс. ток при ПВ 100% , А	90/60	90/60
Диапазон регулирования тока, А	60-120	60-120
Напряжение холостого хода, В	310	310
Расход воздуха, л/мин	186/236	180/236
Давление, бар	4.9-7	4.9-7
Толщина листа из углеродистой стали, мм	35/40*	35/40*
Толщина листа из, коррозионно-стойкой стали, мм	25/25*	25/25*
Толщина листа из алюминия, мм	28/30*	28/30*
Масса, кг	167	167
* отрезка		

Информация для заказа

LPH 120, 3x400-415В, 50/60Гц	0457 291 880
------------------------------	--------------

Оборудование для ручной плазменной резки



Плазменные резаки



Плазменная строжка

Плазменная строжка – эффективный способ удаления материала при подготовке следующего слоя для сварки или при удалении дефектов. В целом, применение плазменной строжки вместо строжки угольным электродом обеспечивает уменьшение шума на 50%, меньшее количество металлических частиц попадает в воздух (на 50%), потребление электроэнергии снижается на 50%, на материале отсутствуют отложения углерода а также имеется возможность проводить строжку всех материалов (включая даже коррозионно-стойкие стали и алюминий).

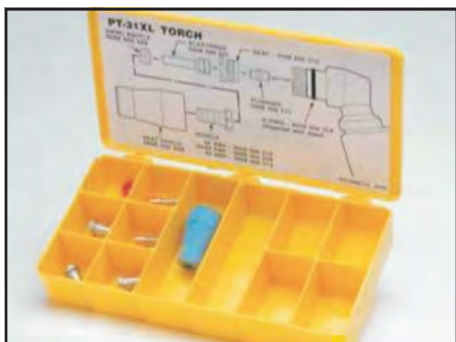

Набор запасных изнашивающихся частей

Эти части обеспечивают более эффективную работу комплекта. Набор включает: электроды, завихрители, сопла, тепловые экраны и т.д.



Наборы опорных и направляющих приспособлений

Этот полный набор используется при резке прямых линий, окружностей (от 45 до 1050 мм) и при подготовке кромок (наклонная резка). Для позиционирования используется тентр с острием, магнит или присоска. Такой же набор можно использовать для плазменных резаков PT 17, 23, 25, 27, 31 XL, 32EH и 34 для резки окружностей диаметром от 45 до 750 мм).



PT25

Плазменный резак PT 25 предназначен для сверхмощной резки и строжки. Использует сжатый воздух или одновременно два газа: один для резки, другой – для охлаждения. Номинальный ток 150 А для длительной работы. Этот резак используется в комплектах LPH 120 и ESP 100i.



PT26

Этот универсальный и легкий в работе водоохлаждаемый резак для плазменной резки (ток 300 А) обеспечивает эффективную ручную и механизированную резку. Выпускается в двух модификациях: для ручной резки и для механизированной резки (IN-LINE). Применяется совместно с ESP 150.

Для перехода от резки к строжке в резаке необходимо заменить только две части (для замены инструмент не требуется): сопло и дополнительный тепловой экран.

Информация для заказа	
Сопло для строжки, PT 25	0558 000 729
Экран для строжки, PT 25	0558 000 737
Сопло для строжки, PT 27	0558 000 480
Экран для строжки, PT 27	0558 000 481
Сопло для строжки, PT 32EH	0558 003 089
Экран для строжки, PT 32EH	0558 003 090

Информация для заказа	
Набор запасных частей, PT 25	0558 000 729
Набор запасных частей, PT 26	0558 000 737
Набор запасных частей, PT 27, 60 А	0558 000 488
Набор запасных частей, PT 27, 70 А	0558 003 466
Набор запасных частей, PT 27, 80 А	0558 000 489
Набор запасных частей, PT 30 КК	0457 288 168
Набор запасных частей PT 31 XL, 35 А	0558 003 462
Набор запасных частей, PT 31 XL, 50 А	0558 003 464
Набор запасных частей, PT 32EH, 90 А	0558 003 557

Имеется отдельный набор двухколесных направляющих для PT 31 XL и PT 27.

Информация для заказа	
Полный набор направляющих PT 17, 23, 25, 27, 31 XL, 32EH и 34	0558 003 258
Базовый набор круговых направляющих для резки окружностей, PT 23, 27, 31XL, 32EH	0558 002 675
2-х колесные направляющие PT31XL	0558 000 947
2-х колесные направляющие PT 27	0558 000 943

Информация для заказа	
Резак PT 25, 7,6 м	0558 000 724
Резак PT25, 15 m torch	0558 000 725
Тепловой экран	0558 000 730
Сопло, 100(120) А	0558 000 727
Завихритель, ESP100i	0558 000 735
Электрод, для воздуха или N2	0558 000 732
Электрод, для Ar-H2	0558 000 733
Держатель электрода	0558 000 731
Уплотнительное кольцо	0558 000 734
Сопло для строжки	0558 000 729
Экран для строжки	0558 000 737
Завихритель, LPH 120	0558 001 457

Информация для заказа	
PT 26, 70°, 7,6 м	0558 002 208
PT26, 70°, 15 м	0558 002 209
PT 26, IN-LINE, 7,6 м	0558 002 320
PT26, IN-LINE, 15 м	0558 002 321
Электрод, воздух N, N/H	0558 003 722
Электрод, Ar/H (H35)	0558 003 723
Сопло, 150 А, с кольц. уплотн.	0558 003 717
Сопло, строжка, с кольц. уплотн.	0558 003 718
Тепловой экран	0558 003 714
Насадка для упора	0558 003 713
Дистанционный ручной выключатель	0558 003 796
Направляющая трубка с кольцевым уплотнением	0558 003 708
Изолятор с кольцевым уплотнением	0558 003 711
Головка резака с кольцевым уплотнением PT26	0558 003 719

Плазменные резак



PT27

Плазменный резак PT 27 имеет прочную конструкцию, малый размер и обеспечивает высокую производительность. Предназначен для тока до 80 А при непрерывной работе. Обеспечивает чистый и исключительно узкий рез. Обычно используется с дежурной дугой. PT 27 используется с LPH 50, LPH 80, HandyPlasma 70, PCM 875 и PCM 1000i.

Информация для заказа

Резак PT 27, 7,6 м	0558 000 487
Резак PT27, 15 м	0558 000 490
Тепловой экран	0558 000 486
Сопло, 50-70 А	0558 000 363
Сопло, 80 А	0558 000 457
Завихритель	0558 000 365
Электрод	0558 000 364
Седло и клапан в сборе	0558 003 032
Корпус резака с кольцевым уплотнением и седлом	0558 000 477
Кольцевое уплотнение	0558 000 425
Сопло для строжки	0558 000 480
Экран для строжки	0558 000 481



PT 30 КК

PT 30 КК – компактный плазменный резак с дежурной дугой без ВЧ зажигания. 30 А при ПВ 60% и 50 А при ПВ 35%. Используется с LPH 35.

Информация для заказа

Резак PT 30 КК, 4 м	0457 288 001
Насадка-опора (метал. поволока) metal wire	0457 288 150
Наконечник (тепловой экран)	0457 288 151
Пружина	0457 288 152
Сопло	0457 288 153
Изолирующая втулка	0457 288 154
Электрод	0457 288 155
Корпус резака	0457 288 156
Предохранительный хомут	0457 288 157
Универсальный ключ	0457 288 158
Ключ для электрода	0457 288 159
Насадка-опора целиковая (доп.)	0457 288 160

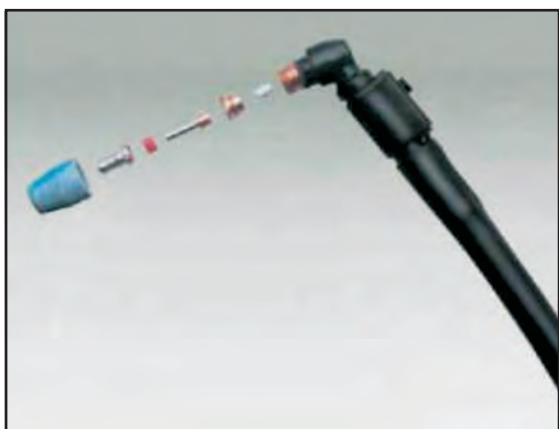

PT31XL

Плазменный резак PT 31 XL – самый маленький резак, предлагаемый на рынке. Очень удобен для оператора. Ток 50 А при непрерывной работе. Специально разработан для резки в труднодоступных местах. Для резки касанием с ВЧ - зажиганием. Применяется с OrigoCut, Handy-Plasma 50 и PCM 500i.

Информация для заказа

Резак PT31XL, 7,6 м	0558 000 690
Тепловой экран	0558 000 509
Сопло, 35/40 А	0558 000 508
Завихритель	0558 000 506
Электрод	0558 000 507
Плунжер	0558 000 511
Съемная насадка	0558 000 510
Горелка	0558 000 790
Сопло, 50 А	0558 000 513
Резак PT31XL, 4,5 м	0558 001 466
Резак PT-31XLPС7.6м	0558 005 393



PT 32EH

Этот эргономичный мощный плазменный резак упрощает процесс резки. Два переключателя позволяют оператору выбрать нужный режим. Исключительно длительный срок службы изнашивающихся частей увеличивает производительность резки. Этот резак применяется с POWERCUT® 1500

Информация для заказа

Резак PT 32EH, 7,6 м	0558 003 548
Резак PT32EH, 15 м	0558 003 549
Сопло, 90 А	0558 002 837
Сопло, 40 А	0558 002 908
Электрод	0558 001 969
Тепловой экран, длинный	0558 003 110
Иголка клапана	0558 001 959
Насадка-опора	0558 002 393
Сопло для строжки	0558 003 089
Тепл. экран (резка касанием)	0558 003 374
Тепловой экран, строжка	0558 003 090
Головка резака с кольц. уплот.	0558 003 412
Тепловой экран, резка касанием	0558 004 206



ЭСАБ Москва
129110 г. Москва
ул. Щепкина, д. 42, стр. 2А
тел. (495) 663 2008
факс (495) 663 2009
E-mail: esab@esab.ru

ЭСАБ Санкт-Петербург
199034 г. С -Петербург
В.О., 13-я линия, д. 14
тел. (812) 336 70 80
факс (812) 336 70 60, 336 70 62
E-mail: spb.sales@esab.se

ЭСАБ Екатеринбург
620073 г. Екатеринбург
ул. Крестинского д. 46 А. офис 808
тел. (343) 220 10 07, 220 12 95, 220 13 03
факс (343) 220 11 57
E-mail: ekb.sales@esab.ru

ЭСАБ Новосибирск
630007, г. Новосибирск
ул. Коммунистическая, 48А, оф. 406А
моб.: 8 (383) 362 08 26
E-mail: vasilii.kislov@esab.se

ЭСАБ Нижний Новгород
603000 г. Нижний Новгород
ул. Костина, 3, оф. 301
тел./факс: (831) 278 00 03; 278 02 41
E-mail: mihaail.fedorov@esab.se

ЭСАБ Ростов-на-Дону
344022 г. Ростов-на-Дону
ул. Б. Садовая, 150, оф. 809
тел./факс: (863) 295 03 85
E-mail: sergey.orlov@esab.se

ЭСАБ Южно-Сахалинск
693000, г. Южно-Сахалинск,
ул. Ленина, д. 246-а, оф. 401
тел./факс: (4242) 45 35 06
моб. 8 (914) 755 02 28
E-mail: oleg.pletnikov@esab.se

ЭСАБ Украина
02140 г. Киев, Украина
Вишняковская ул., д. 9А
тел. 8 10 (38 044) 501 23 24
факс 8 10 (38 044) 501 13 87
E-mail: info@esab.com.ua

ЭСАБ Казахстан
050008 г. Алматы, Республика Казахстан
ул. Сатпаева, 29Д, оф. 204
тел. 8 (727) 259 86 60
факс 8 (727) 259 86 61
E-mail: vitaliy.golovchenko@esab.kz

ЭСАБ Беларусь
220030 г. Минск, Республика Беларусь
ул. Энгельса, 34А, к. 1, оф. 202
тел. 8 10 (37517) 328 60 49
т/ф. 8 10 (37517) 328 60 50
E-mail: yuri.lavrov@esab.ru

Полный список дистрибьюторов на www.esab.ru

